

Az ACX-100 bemeneti / kimeneti bővítő modul az ACU-100-as vezeték nélküli vezérlőhöz csatlakoztatható. Lehetővé teszi, hogy a rendszert további 8 kimenettel és 4 vezérlő bemenettel bővítse. Az ACU-100-as vezérlő legfeljebb öt ACX-100-as modult tud fogadni. A kimeneteknek és a vezérlő bemeneteknek ugyanazok a tulajdonságai, mint az ACU-100-as vezérlőben.

1. AZ ÁRAMKÖRI LAP RÉSZEINEK ISMERTETÉSE

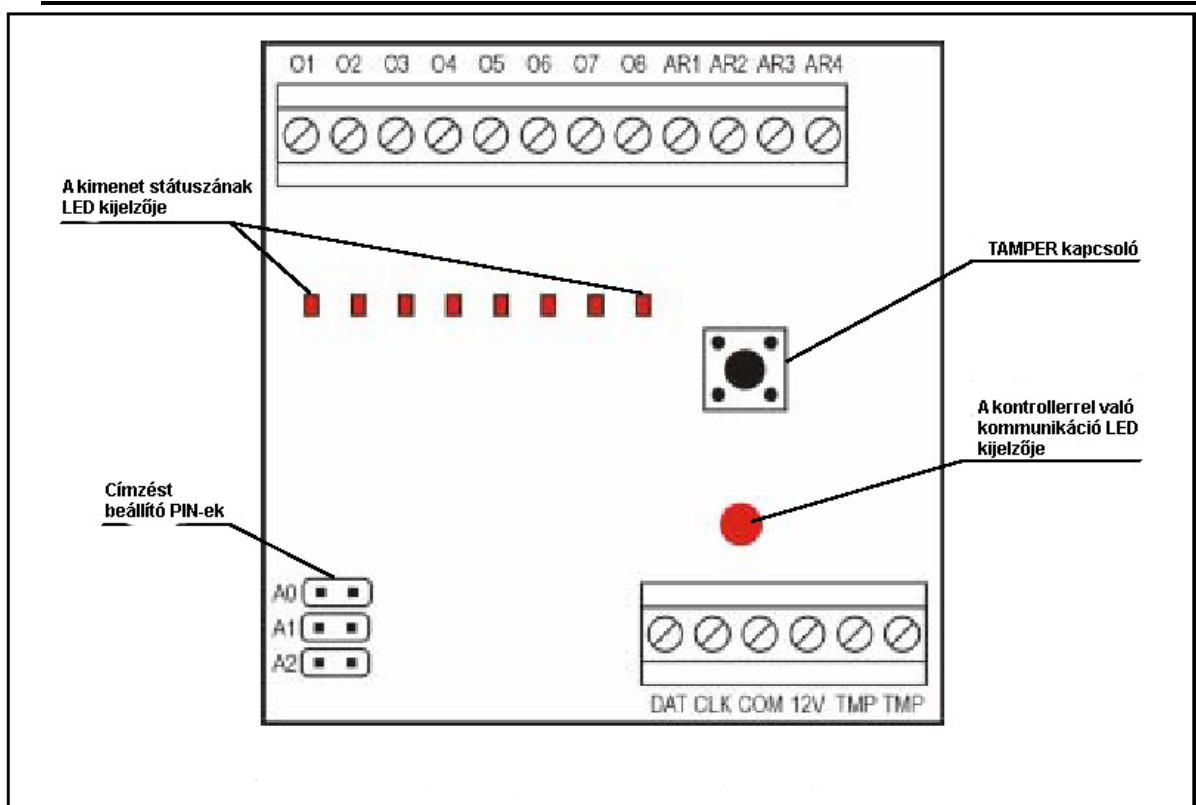

1-es ábra: Az ACX-100-as modul áramköri lapjának részei

A sorkapcsok magyarázata:

O1...O8 -információ kimenetek a vezeték nélküli eszközök állapotára vonatkozóan

AR1...AR4 -vezérlő bemenetek

DAT, CLK -kommunikációs busz

COM -közös (föld)

12V -tápellátás bemenet

TMP -a modul (NC) tamper kapcsolóinak sorkapcsai

A **tamper kapcsoló** azonnal reagál, ha valaki kinyitja a vezérlő burkolatát. A tamper kapcsoló sorkapcsait csatlakoztatni lehet a központ tamper áramkörére.

A modul **kommunikációs busza (CLK, DAT)** lehetővé teszi az ACU-100-as vezérlő kommunikációs buszára való csatlakozást. Ha az ACX-100-as modul csatlakoztatva















van a vezérlőhöz, a vezérlőt nem lehet a központhoz csatlakoztatni a kommunikációs buszon keresztül.

A kommunikációs busz termináljain lévő **LED kijelző** villogással jelzi a kommunikációt az ACU-100-as vezérlőrel. A villogás frekvenciája függ a vezérlőre csatlakoztatott ACX-100-as modulok számától: alacsonyabb lesz, ha a modulok száma növekszik. Ha nincs kommunikáció a vezérlőrel, a LED folyamatosan világít és a kimenetek státuszát jelző LED bekapcsol.

Az **A0, A1 és A2 PIN-eket** a modul egyedi címeinek beállítására használjuk (lásd az 1-es táblázatot). Minden ACX-100-as modulnak, ami az ACU-100 vezérlőre van csatlakoztatva, 0-4-től eltérő címzése kell legyen (ha magasabb címzés van beállítva, 4-nek olvassa). A címzésnek meg kell felelnie a rendszer következő moduljának számával, a 2-es táblázat szerint. Ha egy ACX-100-as modult csatlakoztat a vezérlőre, a címzést 0-ra kell állítani, ha kettőt – az egyik címzését 0-ra, a másik címzését, pedig 1-re állítsa, és így tovább.

| Pinek | A0 | A1 | A2 |
|-------------------------------------|----|----|----|
| Számérték (beállított jumperrel) | 1 | 2 | 4 |

1-es táblázat

| Egymást követő modul számok | Modul címzés | Pinek | | |
|-----------------------------|--------------|-------------------------------------------------------------------------------------|-------------------------------------------------------------------------------------|-------------------------------------------------------------------------------------|
| | | A0 | A1 | A2 |
| 1 | 0 |  |  |  |
| 2 | 1 |  |  |  |
| 3 | 2 |  |  |  |
| 4 | 3 |  |  |  |
| 5 | 4 |  |  |  |

 -Rövidre zárt pinek

 -Nyitott pinek

2-es táblázat

Az ACX-100-as kimenetei és vezérlő bemenetei számozásának módszere az ACU-100-as vezérlő kézikönyvében van leírva.

2. TELEPÍTÉS

Az ACX-100-as bemeneti/kimeneti bővítő modul egy műanyag házban található. Ezt beltérben javasolt elhelyezni, normál nedvességtartalmú helyiségben. Ajánlott, hogy minden csatlakoztatást a tápellátásra való bekötés előtt végezzen el.

Mivel a modul kimeneteit/bemeneteit a riasztóközpontoz kell csatlakoztatni, ajánlott a modult a riasztóközpont közelében elhelyezni. Így a modul és a központ közötti kábel hossza minimálisra csökkenthető.

További információhoz az ACX-100-as modul működtetésével kapcsolatban egy vezeték nélküli rendszerben, illetve a kimenetek és a vezérlő bemenetek használatához nézze meg az ACU-100-as vezérlő használati utasítását.

MASCO Biztonságtechnikai és Nyílászáró Automatizálási Kereskedelmi Kft.
1045 Budapest, Madridi út 2.

Tel: (06 1) 3904170, Fax: (06 1) 3904173, E-mail: masco@masco.hu, www.masco.hu

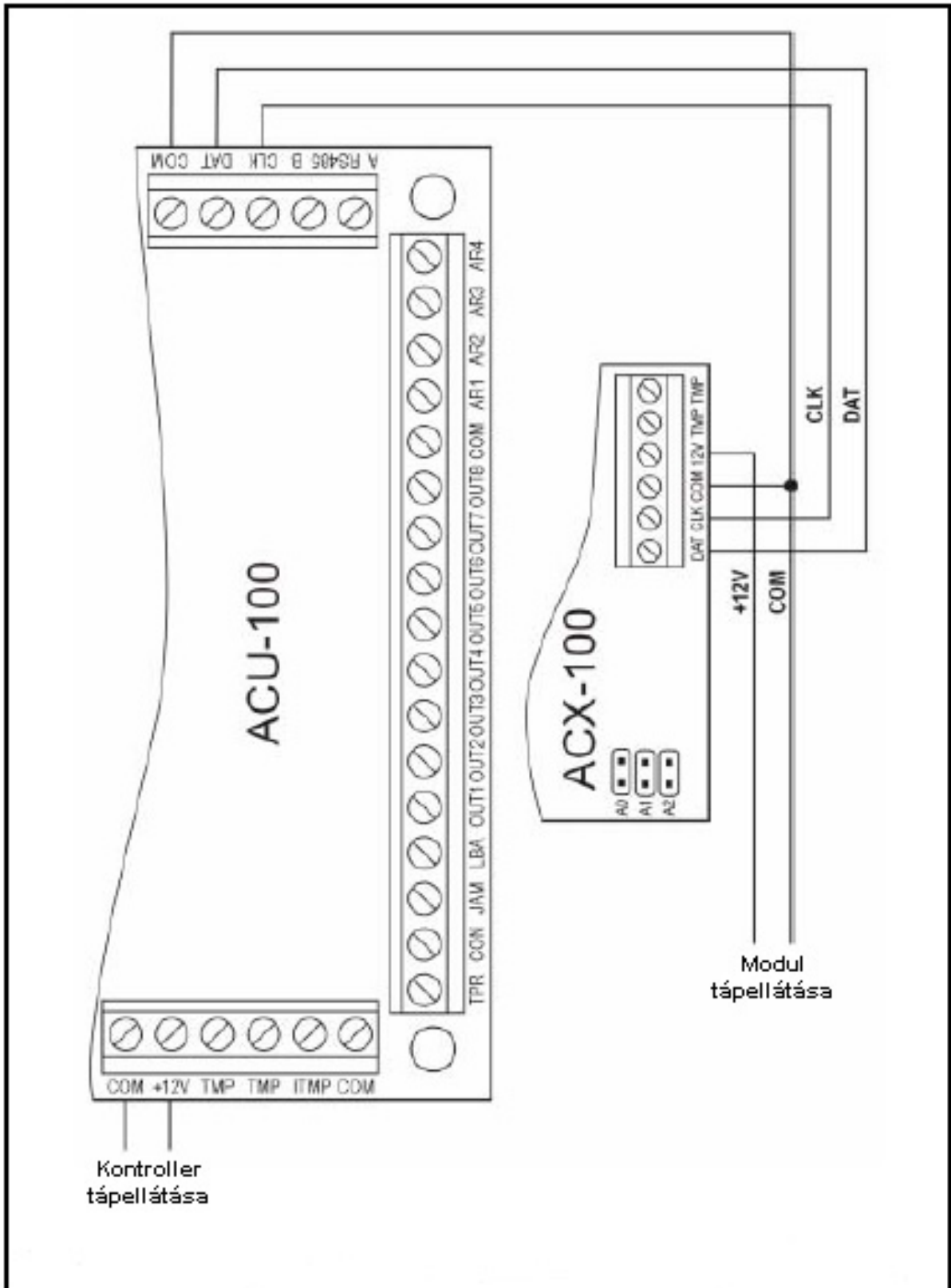

2-es ábra: az ACX-100-as modul és az ACU-100-as vezérlő csatlakoztatási példája.
A modult a központról vagy más tápegységről lehet táplálni.

3. MŰSZAKI ADATOK

| | |
|---------------------------------|------------------|
| Nominális tápellátás | 12V DC \pm 15% |
| Áramfelvétel, átlagos | 26mA |
| Kimeneti áramfelvételi képesség | 50mA |
| Működési hőmérséklet-tartomány | 0°C - 55°C |
| A ház méretei | 72x118x24mm |

MASCO
SECURITY & GATE AUTOMATION TRADE LTD.