

ossia

Felhasználói kézikönyv

(Minden eszközhöz és modellhez)

Tartalom

1	Bemutatás	8
1.1	Áttekintés	8
1.2	Funkciók.....	8
1.3	Előlapi panel leírás.....	11
1.4	Hátsó panel leírása	11
1.5	Csatlakozások	14
2	Alap használati útmutató	17
2.1	Indítás & leállítás	17
2.1.1	Indítás	17
2.1.2	Leállítás.....	17
2.2	Távirányító.....	17
2.3	Egér használata.....	18
2.4	Szöveg beviteli instrukció	19
2.5	Más gomb műveletek.....	19
3	Varázsló & fő felület	20
3.1	Indítási varázsló	20
3.2	Fő felület.....	27
3.2.1	Fő felület bevezetése.....	27
3.2.2	Beállítási panel.....	28
3.2.3	Fő funkciók	30
4	Kamerakezelés.....	31
4.1	Kamera jel (Csak DVR-eknél elérhető).....	31
4.2	Kamera hozzáadása/szerkesztése	31
4.2.1	Kamera hozzáadása (Csak NVR és hibrid DVR modelleknél érhető el)	31
4.2.2	Kamera általános paramétereinek szerkesztése	34
4.3	Kameracsoport (Csak NVR-eknél elérhető).....	35
4.3.1	Kameracsoport hozzáadása.....	35
4.3.2	Kameracsoport szerkesztése	36
4.4	IP kamera hálózatba szervezése.....	36
4.4.1	IP kamera kezelése	36
4.4.2	Eszköz kezelés.....	37
5	Élő-megtekintés bevezetés	38

5.1	Élő-megtekintés felülete:	38
5.2	Digitális Zoom élő-megtekintésnél.....	39
5.3	Élő megtekintési módok.....	39
5.3.1	Képernyő helyzetek.....	39
5.3.2	Léptetés:.....	41
5.3.3	Egyedi nézetek (Csak NVR-eknél érhető el)	42
5.4	Vészhelyzeti elő-nézet.....	43
5.5	Kép beállítás	43
5.5.1	OSD beállítások.....	43
5.5.2	Kép beállítások	43
5.5.3	Maszk beállítások	44
5.5.4	Vízjel szerkesztése (Csak DVR-eknél elérhető).....	44
5.5.5	Kép beállítása	45
6	PTZ.....	48
6.1	PTZ vezérlés felülete:.....	48
6.2	Preset beállítások	50
6.3	Órjárat beállítás	50
7	Rögzítés & Lemezkezelés.....	52
7.1	Rögzítési beállítások:	52
7.1.1	Üzem mód beállítás:.....	52
7.1.2	Haladó beállítás	54
7.2	Kódolási paraméterek beállítása	55
7.3	Ütemezés beállítása	55
7.3.1	Ütemezés hozzáadása	55
7.3.2	Rögzítési ütemező konfigurálása.....	58
7.4	Rögzítési mód	58
7.4.1	Manuális rögzítés.....	58
7.4.2	Rögzítési ütemező:	58
7.4.3	Mozgás alapú rögzítés:.....	58
7.4.4	Érzékelő alapú rögzítés:.....	59
7.4.5	Analitikai alapú rögzítés	59
7.5	Lemezkezelés.....	59
7.5.1	Tárolási mód beállítása.....	59
7.5.2	Lemez megtekintés és S.M.A.R.T. Információ	60
8	Visszajátszás & Biztonsági mentés	61
8.1	Azonnali visszajátszás	61

8.2	Visszajátszási felület bemutatása.....	61
8.3	Rögzítés keresés & visszajátszás.....	64
8.3.1	Keresés & visszajátszás időszeltnél	64
8.3.2	Keresés, visszajátszás & mentés időnél:.....	65
8.3.3	Keresés & Visszajátszás esemény alapján	66
8.3.4	Keresés & Visszajátszás címke alapján	67
8.3.5	Pillanatkép	67
8.3.6	Mentési folyamat	68
8.3.7	Mentési állapot megtekintése.....	68
9	Riasztás kezelés	69
9.1	Érzékelő riasztás	69
9.2	Mozgásérzékelés riasztás	70
9.2.1	Mozgásérzékelés beállítása	70
9.2.2	Mozgásérzékelési riasztás kezelés beállítása	71
9.3	Analitikai konfiguráció (Csak NVR-eknél és hibrid DVR-eknél érhető el).....	71
9.3.1	Tárgyfigyelés beállítása	72
9.3.2	Figyelmeztetés konfiguráció.....	72
9.3.3	Vonalátlépés konfiguráció.....	73
9.3.4	Behatolás konfigurálása	74
9.3.5	Intelligens érzékelés konfigurációjának kezelése.....	75
9.4	Általános hiba riasztás.....	75
9.4.1	Kivétel kezelés beállítása.....	75
9.4.2	Kamera offline beállításai.....	76
9.5	Riasztás eseményértesítés	76
9.5.1	Riasztás kimenet.....	76
9.5.2	E-mail.....	76
9.5.3	Kijelző	76
9.5.4	Zümmer	77
9.5.5	Push értesítés	77
9.6	Manuális Riasztás	77
9.7	Riasztási státusz megtekintése.....	78
10	Fiók és hozzáférés kezelés.....	79
10.1	Fiók kezelés.....	79
10.1.1	Felhasználó hozzáadása.....	79
10.1.2	Felhasználó	80
10.2	Felhasználói belépés & kijelentkezés	81

10.3	Jogosultságkezelés.....	81
10.3.1	Jogosultságcsoport hozzáadása.....	81
10.3.2	Jogosultság csoport szerkesztése	82
10.4	Fekete és fehér lista	82
10.5	Előnézet kijelentkezve	83
10.6	Felhasználó állapot	83
11	Eszközkezelő	84
11.1	Hálózati konfiguráció.....	84
11.1.1	TCP/IPv4 konfiguráció	84
11.1.2	Port konfiguráció	85
11.1.3	DDNS konfiguráció.....	85
11.1.4	E-mail konfiguráció	87
11.1.5	UPnP konfiguráció	88
11.1.6	NAT konfiguráció	89
11.1.7	Hálózati állapot megtekintése.....	89
11.2	Alapbeállítás	89
11.2.1	Általános beállítások.....	89
11.2.2	Dátum és idő konfiguráció.....	90
11.2.3	Elrendezés beállítások:	91
11.3	Gyári alapértelmezett.....	92
11.4	Eszköz szoftver frissítés	92
11.5	Mentés és helyreállítás.....	92
11.6	Automatikus karbantartás.....	92
11.7	Napló	93
11.8	Rendszer információk megtekintése	93
12	Távoli felügyelet	94
12.1	Mobil kliens felügyelet	94
12.2	Web LAN elérés	94
12.3	Web WAN elérés	95
12.4	Web kliens	96
12.5	Web távoli irányítás.....	96
12.5.1	Távoli élő-megtekintés	97
12.5.2	Távoli visszajátszás	99
12.5.3	Távoli mentés	100
12.5.4	Távoli konfiguráció	100
(A)	Melléklet: Gyakran ismételt kérdések.....	101

(B) Melléklet: Rögzítési kapacitás számolása	107
(C) Melléklet: Kompatibilis eszközök listája	108

MASCO

SECURITY & GATE AUTOMATION TRADE LTD.

Figyelmeztetések

- Olvassa el figyelmesen ezt a kézikönyvet és rendeltetésének megfelelően, biztonságosan használja az eszközt.
- Nem garantált, hogy a kézikönyv teljes terjedelmében hibátlan. A kézikönyv tartalma előzetes figyelmeztetés nélkül változhat.
- A készüléket kizárólag olyan típusú tápellátásról szabad működtetni, mely a eszközön fel van tüntetve. A tápellátás kimenő feszültségéről a használat előtt meg kell győződni.
- Ne helyezze a készüléket fűtőtesthez közel, például radiátor, kályha, légkondicionáló fűtőegység, vagy egyéb olyan berendezés közelében, amely hőt termel.
- Ne helyezze a készüléket víz közelébe. A tisztítást csak száraz törlőruhával végezze.
- Ne zárja le a készülék szellőző nyílásait. Győződjön meg róla, hogy a készülék körül a szellőzés biztosított.
- A hálózati tápellátás leválasztása előtt biztonságosan állítsa le a készüléket.
- A készülék beltéri használatra készült. Ne tegye ki az eszközt esőnek vagy nedves környezetnek. Bármikor, ha szilárd szennyeződés vagy folyadék kerül a készülék burkolatán belülre, kérjük azonnal válassza le a tápellátást, és újraindítás előtt ellenőriztesse az eszközt szakemberrel.
- Ne végezzen saját kezű javítást az eszközön szakképzett személy segítségével vagy jóváhagyása nélkül.
- A termék használata közben a Microsoft, Apple és Google szóban forgó tartalmai érintettek. A védjegyek, logók és egyéb a Microsoft, Apple és Google-hez kapcsolódó szellemi termékek a fentebb említett társaságok tulajdonában állnak.
- Ez a kézikönyv az összes modellhez alkalmazható, amin Ossia OS fut. A kézikönyvben bemutatott képek és példák az egyik modell vonatkozásában látható.
- A belső tápegységgel ellátott készülékek esetében győződjön meg, hogy az AC 220/110V bemenet kapcsoló beállítása megfelelő.



1 Bemutató

1.1 Áttekintés

Az eszközök ezen szériája gondoskodik az otthonok, irodák, bankok, iskolák, intelligens házak, trafikok, környezetvédelmi terek, szupermarketek, benzinkutak, lakónegyedek, üzemek, stb. teljes körű biztonságáról helyi vagy távoli telepítésekkel.

Az Ossia OS kimondottan a felhasználói igények kielégítésére lett tervezve. Aminek alapja a legfejlettebb SOC technológia és átvette az új és ösztönös grafikus felhasználói felületet. Az eszközök ezen szériája hatékonyabb, mint a Provision-ISR régebbi eszközeik. A könnyű használat mellett tökéletes képminőségről és rendszer stabilitásáról is gondoskodik.

1.2 Funkciók

Alap funkciók:

- Támogatja az élőkép megjelenítést, rögzítést és az IP kamerák konfigurációját.
- Néhány NVR (NVR5 és felett – "E"- nélküli modellek) támogatja a legújabb H.265 (HEVC) videó kódolású stream-et és a H.265 és H.264 vegyes bemenetű IP kamerákat. Az Ossia DVR-ek nem támogatják a H.265-öt.
- Támogatja a szabványos ONVIF protokollt.
- Támogatja az összes kamera duál-stream rögzítését.
- Támogatja az IP kamerák gyors hozzáadását.*
- A DVR-ek támogatják a 4 az 1-ben funkciót (AHD/CVI/TVI/CVBS).
- Támogatja az IP kamerák csoportos vagy szimpla konfigurációját (OSD, videó paraméterek, maszkolás, mozgás, riasztás, stb.)*
- Maximum 8 felhasználó engedélyezési csoport támogatása, ideértve Adminisztráció, Haladó és Általános, amelyek a rendszer alapértelmezett engedélyezési csoportjai
- Maximum 16 felhasználó támogatása
- Számos web kliens egyidejű belépésének támogatása (eszköz specifikáció alapján)
- Analitika támogatása*

Élő megjelenítési funkciók:

- 4Kx2K/1920x1080/1280x1024 HDMI és 1920x1080/1280x1024 VGA nagy felbontású egyidejű megjelenítés. (Ez az Ön modelljénél változhat. További információkért tekintse meg a készülék műszaki specifikációját.)
- Több képernyős modellek, mint 1/4/6/8/9/16/25/36 (modelltől függ)
- Kamera képek automatikus beillesztése kijelzőre szabva
- IP kamera hang ellenőrzése (lehet engedélyezve vagy letiltva)*
- Előnézeti kamera manuális pillanatkép készítés
- Oldalak sorrendjének személyre szabása
- A kijelző módok mentésének támogatása. A mentett módok közvetlenül elő lehet hívni.
- Egy csatorna gyors eszköztárának használata
- Kamera csoportok megjelenítése, elrendezés megjelenítése sorrendben és gyors sorrendi megjelenítés
- Mozgás érzékelés és video maszkolás
- Teljes PTZ vezérlés, beleértve a presetek és órjاراتok beállítását
- PTZ kamerák közvetlen vezérlése egérrel, beleértve a mozgatást, zoomot és fókusz

MASCO Biztonságtechnikai és Nyílászáró Automatizálási Kereskedelmi Kft.

1131 Budapest, Reitter Ferenc u. 166

Tel: (06 1) 3904170, Fax: (06 1) 3904173, E-mail: masco@masco.hu, www.masco.hu

- Digitális-Zoom szabályozható, ösztönösen az egér görgővel
- Kép beillesztése (csak néhány kameránál elérhető)

HDD támogatás:

- 2U ház max. 8 SATA HDD fogadására képes.
- 1.5U ház max. 4 SATA HDD fogadására képes.
- 1U ház maximum 2 SATA HDD fogadására képes.
- Kisméretű 1U ház 1 SATA HDD fogadására képes.
- MM ház maximum 1 SATA HDD fogadására képes.
- Az eszköz minden SATA csatlakozási felülete maximum 8TB tároló kapacitású HDD-t támogat.
- Néhány modell támogatja a rögzítést és mentést e-SATA HDD-re.

Lemezkezelés:

- Lehetőség van a csoportosított HDD-k konfigurálására és kezelésére
- Minden kamerát különböző lemezcsoporthoz lehet hozzáadni különböző tárolási kapacitással
- Lemez információ és a lemez működési állapota megtekinthető
- HDD-k csoportos formázása

Rögzítési konfiguráció:

- Támogatja az egy időben történő main stream és sub-stream rögzítést
- Rögzítési stream csoportos vagy szimpla konfigurációja
- Manuális és automatikus rögzítési módok
- Rögzítés ütemezése, riasztási rögzítés és mozgásérzékelés rögzítés
- Különböző rögzítési stream-ek beállítása ütemezett rögzítésnek és esemény rögzítésnek
- Rögzítési időtartam beállításának és ismétlődő rögzítés támogatása
- Események riasztás előtti és riasztás utáni rögzítés beállításának támogatása
- Helyzettől függő rögzítés támogatása

Visszajátszás:

- Idő skála használata gyors visszajátszásban. A visszajátszási dátumot és időt könnyedén be lehet állítani az egér görgőjével. Az idő skála intervallumot lehet növelni/csökkenteni.
- Képkocka/idő/esemény/fájlkezelés keresési módok
- Idő képkocka keresés hónapra, napra, órára és percre és időpontra. Az elrendezés megjelenik miniatűr képként.
- Idő szerinti visszakeresés 16 csatornáig.
- Esemény keresés manuális/mozgás/érzékelés esemény alapján.
- Fájlkezelési keresés (fájlok manuális hozzáadása felhasználóként)
- Választott kamera azonnali visszajátszása élő megjelenítés közben.
- Szinkronizált visszajátszás 16 csatornáig.

Biztonsági mentés:

- Biztonsági mentés USB-n keresztül (U-disk, mobil HDD) vagy e-SATA felületen** (támogatott modelleknél)
- Biztonsági mentés keresése idő/esemény/kép alapján
- Egyedi biztonsági mentés választása visszajátszás alatt

- 10 mentési feladatig futtatás a háttérben

Riasztás kezelés:

- Riasztási ütemező beállítása
- Támogatja a mozgásérzékelés, külső érzékelő riasztás bemenet és a kivételes riasztások, beleértve az IP cím hiba riasztás, lemez I/O hiba riasztás, megtelt lemez riasztás, nincs lemez riasztás, illetéktelen belépés riasztás, hálózat szétkapcsolási riasztás és IP kamera offline riasztás engedélyezését vagy tiltását.
- Konfigurálható riasztás indítás
- A riasztás indíthatja a PTZ funkciót, pillanatkép készítését, felugró videókat és stb.
- Esemény értesítési módok: Riasztás-ki, felugró videó, felugró üzenetdoboz, buzzer és e-mail
- A pillanatkép csatolható a riasztáskor küldött e-mailhez
- Riasztási információ riasztás-be, riasztás-ki, mozgásérzékelés és kivételes riasztás állapotról
- Riasztás manuálisan indítható és törölhető
- Automatikus rendszer újraindítás HDD vagy I/O kivételes eseteikor – HDD újraindítása érdekében

Hálózati funkciók:

- TCP/IP és PPPoE, DHCP, DNS, DDNS, UPnP, NTP, SMTP protokollok
- "Engedélyezési és zárolási lista" IP vagy MAC cím alapján
- Többszörös böngésző támogatás Windows OS-hez és MAC OS-hez (NPAPI Plug-int támogatnia kell)
- Távoli konfiguráció és kezelés, beleértve a távoli frissítést és távoli rendszer újraindítást
- Az eszköz távoli kamera beállítása, beleértve a videó paramétereit, képminőséget, stb.
- Távoli keresés, visszajátszás és biztonsági mentés
- CMS vagy más management szoftverről történő belépés és kezelése
- Felhő alapú kapcsolat (NAT) támogatása és QR kód beolvasás okos telefonnal vagy tablettel
- Mobil felügyelet támogatása okos telefonról vagy tabletről (iOS vagy Android OS)
- Telnet funkció engedélyezhető vagy letiltható távoli beállítással

Más funkciók:

- Az eszköz szabályozható és működtethető a mellékelt egérrel és távirányítóval
- Szabványos vezeték nélküli egér használható (nem tartozék)
- Gyors NVR információ megtekintés, beleértve alapadatokat, kamera állapotot, riasztási állapotot, rögzítési állapotot, hálózati állapotot, lemez és biztonsági mentés állapotot.
- Automatikus kamera felbontás felismerés

*Csak az NVR-ek és a hibrid DVR-ek

**Csak a támogatott modellek





1.3 Előlap panel leírás

A következő leírások csak referenciaként szolgálnak.

I. Típus (MM/Kicsi/1.5U modellek):

Név	Leírás
REC	Rögzítés közben kéken világít.
NET	Kéken világít, ha hálózaton elérhető
PWR	Kéken világít, ha be van kapcsolva

II. Típus (2U modellek):

Név	Leírás
Power	Kéken világít, ha be van kapcsolva
HDD	A fény kékre vált, ha HDD olvasás/írás történik
Net	A fény kékre vált, ha az eszköz elérhető a hálózaton
Backup	A fény kékre vált, ha fájlok és adat mentés történik
Play	A fény kékre vált, ha videó visszajátszás történik
REC	Rögzítéskor kéken világít
AUDIO /+	1. Audio beállítása 2. Beállítási érték növelése
P.T.Z. /-	1. Belépés PTZ módba 2. Beállítási érték csökkentése
MENU	Belépés a menübe
INFO	Eszköz információk megtekintése
BACKUP	Belépés mentési módba élő lejátszásnál
SEARCH	Belépés keresési módba élő lejátszásnál
Exit	Kilépés a jelenlegi felületről
	Manuális rögzítés
	Lejátszás/Szünet
	Lassítás
	Gyorsítás
1-9	Digitális szám bevitele és szám kiválasztása
0/--	0 szám bevitele, szám 10 felett
Direction Key	Irányítás megváltoztatása
Multi-Screen Switch	Képernyő mód megváltoztatása
Enter	Kiválasztás jóváhagyása
USB	Külső USB eszköz csatlakoztatás, mint USB egér vagy USB adathordozó

1.4 Hátsó panel leírása

Itt egy valódi panel részét vegyünk például az érintkező felületek és csatlakozók bemutatására. A csatlakozási felületek és helyzeteik csak hivatkozásként jelennek meg. Kérjük, a valódi tárgyat vegye mérvadónak.

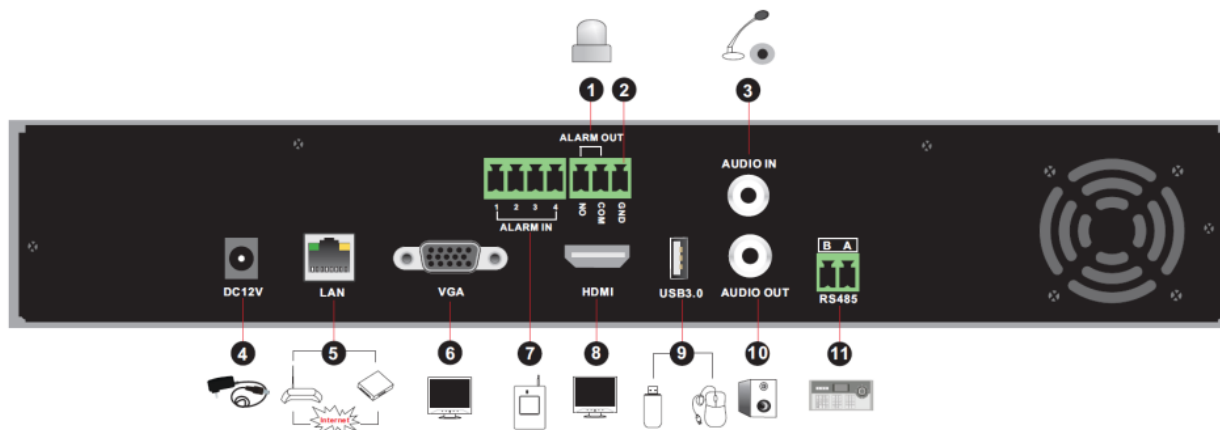

No.	Név	Leírás
1	ALARM OUT	Relé kimenet, külső eszközök csatlakoztatásához
2	GND	Föld csatlakoztatás
3	AUDIO IN	Audio bemenet
4	DC12V	DC12V táp bemenet
5	LAN	Hálózati port
6	VGA	Csatlakozó VGA monitorhoz
7	ALARM IN	Riasztási bemenet érzékelők csatlakoztatásához
8	HDMI	Csatlakozó HD kijelzőhöz (4K Ultra HD támogatás)
9	USB3.0	USB tároló eszköz vagy USB egér csatlakoztatása
10	AUDIO OUT	Audio kimenet
11	RS485	Csatlakozó vezérlőkhöz. A - TX+; B - TX-

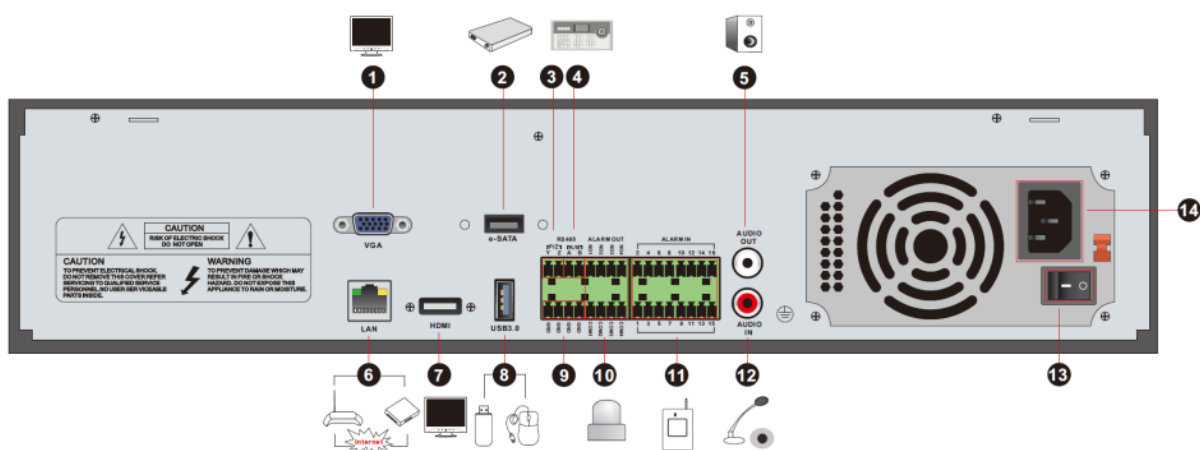

No.	Név	Leírás
1	VGA	Csatlakozó VGA monitorhoz
2	e-SATA	Csatlakozó HDD-hez e-SATA csatlakozóval
3	RS485 Y/Z csatlakozó	Nem elérhető
4	RS485 A/B csatlakozó	Csatlakozó kezelőkhöz. A - TX+; B - TX-
5	AUDIO OUT	Audio kimenet
6	LAN	Hálózati port

7	HDMI	Csatlakozó HD kijelzőhöz (4K Ultra HD támogatása)
8	USB3.0	USB tároló eszköz vagy USB egér csatlakoztatása
9	GND	Föld csatlakoztatás
10	ALARM OUT	Relé kimenet; csatlakozó külső eszközökhöz
11	ALARM IN	Riasztás bemenet csatlakoztatott érzékelőkhöz
12	AUDIO IN	Audio bemenet
13	Bekapcsoló gomb	Megnyomásával az NVR ki/be kapcsolható
14	Tápegység	Tápegység csatlakozó

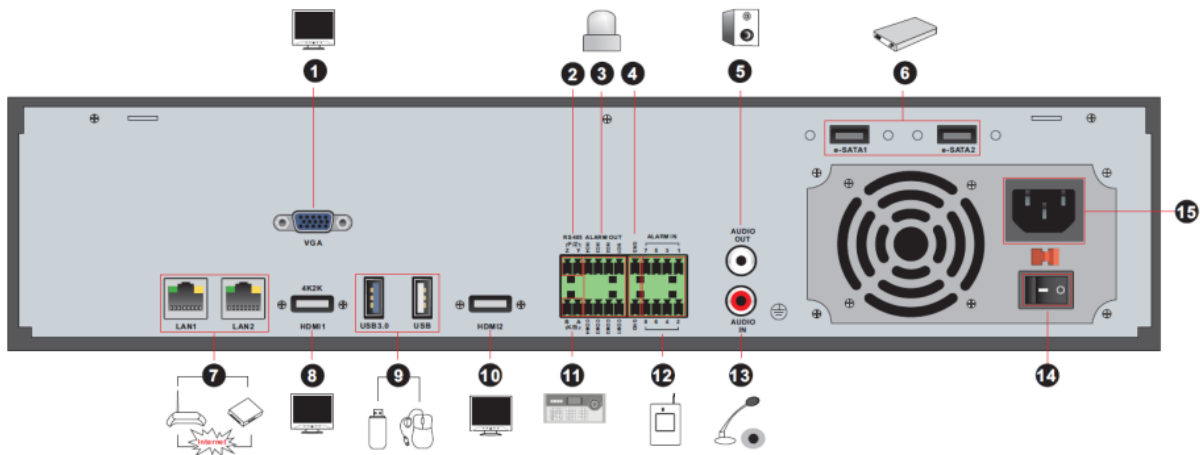

No.	Név	Leírás
1	VGA	Csatlakozó a monitorhoz
2	RS485 Y/Z csatlakozó	Még nem elérhető
3	ALARM OUT	Relé kimenet; csatlakozó külső riasztóhoz
4	GND	Föld csatlakoztatás
5	AUDIO OUT	Audio kimenet
6	e-SATA1/ e-SATA2	Csatlakozó HDD-hez e-SATA csatlakozóval
7	LAN1/LAN2	Hálózati port
8	HDMI1	Csatlakozó 4Kx2K magas felbontású kijelzőkhöz
9	USB3.0/USB	USB3.0/2.0 csatlakozó, tároló eszköz vagy egér csatlakoztatására
10	HDMI2	Csatlakozó 1920x1080 magas felbontású kijelzőkhöz
11	RS485 A/B csatlakozó	Csatlakozó vezérlőkhöz. A – TX+; B – TX-
12	ALARM IN	Riasztási bemenet érzékelők csatlakoztatásához
13	AUDIO IN	Audio bemenet
14	Bekapcsoló gomb	Megnyomásával az NVR ki/be kapcsolható
15	Tápegység	Tápegység csatlakozó

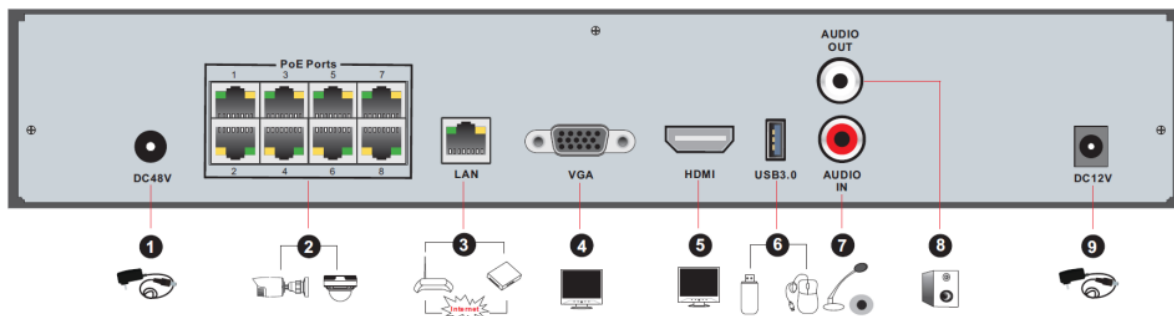

No.	Név	Leírás
1	Tápegység	DC48V tápegység csatlakozó
2	PoE port	8PoE hálózati port, csatlakozó 8 PoE IP kamerának
3	LAN	Hálózati port
4	VGA	Csatlakozó VGA monitorokhoz
5	HDMI	Csatlakozó HD kijelzőkhöz (4K Ultra HD támogatás)
6	USB3.0	USB3.0 csatlakozó, USB adathordozó vagy USB egér csatlakoztatására
7	AUDIO IN	Audio bemenet
8	AUDIO OUT	Audio kimenet

1.5 Csatlakozások

➤ Videó csatlakozások

Videó kimenet: VGA/HDMI video kimenet támogatása. Csatlakoztathatja a monitorját ezeken a videó kimeneti csatlakozókon keresztül egyidejűleg vagy önállóan.

➤ Audio csatlakozások

Audio bemenet: Csatlakozó mikrofonhoz, felvevőkhöz, stb.

Audio kimenet: Csatlakozó fejhallgatóhoz, hangszóróhoz vagy más egyéb audio kimeneti eszközhöz.

➤ Riasztási csatlakozások

Nem minden modell támogatja ezt a funkciót. Alább látható például 16 CH riasztási bemenet és 1 CH riasztási kimenet.

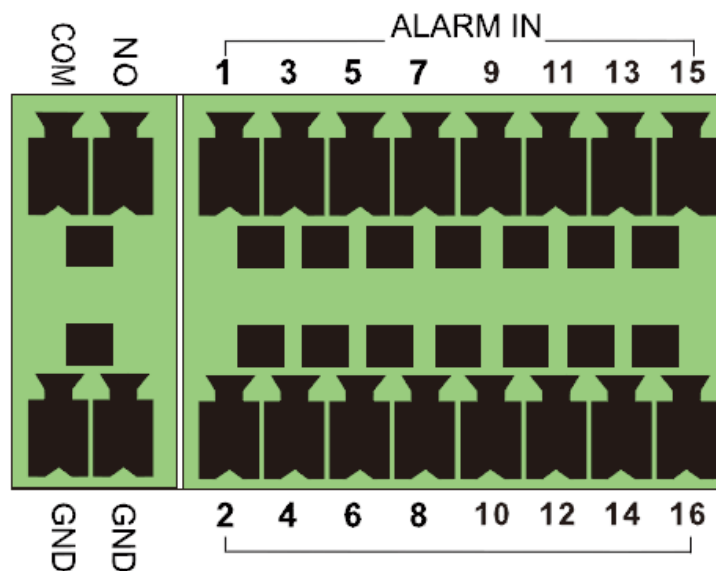

Riasztási bemenet:

ALARM IN 1~16 szolgál 16 CH riasztás bemeneti csatlakozóként. Az érzékelők nem típushoz kötöttek. NO és NC típus is elérhető és beállítható az eszköz csatlakoztatása. Az érzékelő csatlakoztatási módszere az eszközhöz alább látható:

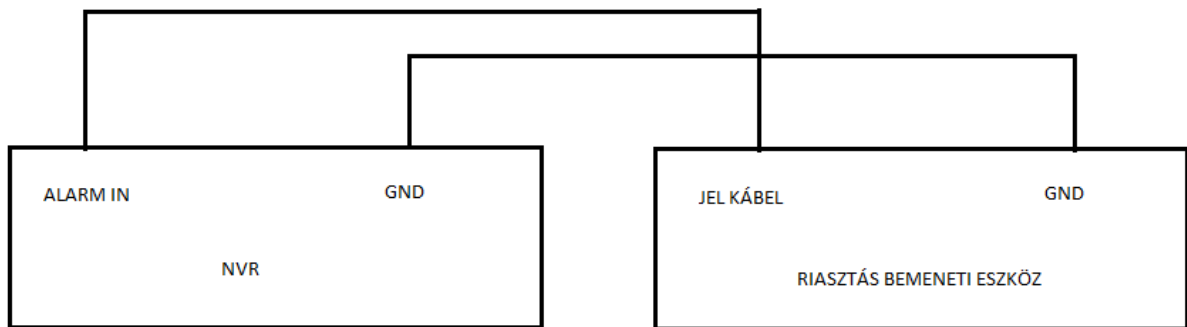

A riasztási bemenet egy nyitott/zárt relé. Ha a bemenet nem nyitott/zárt relé, akkor hivatkozzon a következő csatlakozási diagramra:

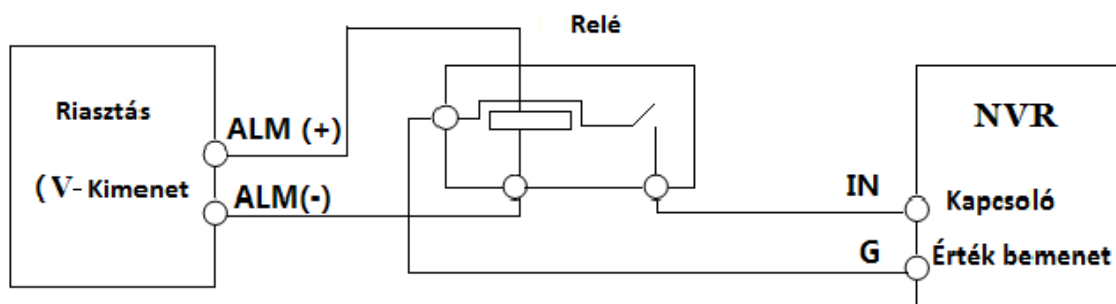

Riasztási kimenet:

Eljárás riasztási kimeneti eszköz csatlakoztatásához:

Húzza ki a zöld sorkapcsot és lazítsa ki a csavarokat a riasztási-kimeneti porton. Ha behelyezte a riasztási kimeneti eszköz jelkábelét az NO és COM portba elkülönítve. Végül húzza meg a csavarokat. Biztosítsa a külső riasztási kimeneti eszköz tápellátását, csatlakoztathatja a tápegységet, mint ahogy a következő ábra mutatja.

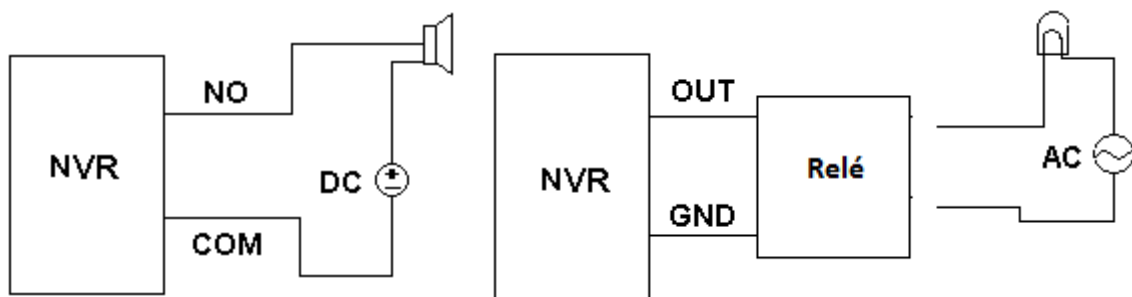

RS485 csatlakoztatás

Két típusa van az RS485 csatlakozónak:

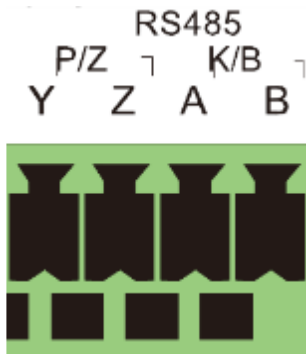

(1. Típus)



(2. Típus)

1. Típus: A P/Z csatlakozó nem használható. A K/B csatlakozó használható vezérlők csatlakoztatására.
2. Típus: Az RS485 csatlakozó használható vezérlő csatlakoztatására. A – TX+; B – TX-.

2 Alap használati útmutató

2.1 Indítás & leállítás

Kérjük, ellenőrizze az eszköz bekapcsolása előtt, hogy a csatlakoztatások megfelelőek. Megfelelő indítással és leállítással jelentősen meghosszabbítja a készülék élettartamát.

2.1.1 Indítás

1. Csatlakoztassa a kimeneti kijelzőt az NVR-nek a VGA/HDMI kimenetére.
2. Csatlakoztassa az USB egeret és a hálózati kábelt.
3. Csatlakoztassa a tápegységet. Az eszköz elindul és a bekapcsolási LED kék színűre vált.
4. A VARÁZSLÓ ablak felugrik (ki választhatja a nyelvet az NVR első használatakor). További részletek a 3.1 Indítási varázsló résznél.

2.1.2 Leállítás

Az eszközt leállíthatja a távirányító vagy USB egér használatával.

Távirányítóval:

1. Nyomja meg a kikapcsoló gombot. Így eléri a kikapcsolási ablakot. Az egység kikapcsol miután az "OK" gombra kattint.
2. Leválaszthatja a tápfeszültségről.

Egérrel:

1. Kattintson a Start -> Kikapcsolás-ra a kikapcsolási ablak eléréséhez. Válassza ki a "Kikapcsolást" az ablakban. Az egység kikapcsol miután az "OK" gombra kattint.
2. Leválaszthatja a tápfeszültségről.

2.2 Távirányító

1. Nyissa ki a távirányító akkumulátor fedelét és helyezzen be 2db AAA méretű akkumulátort.
2. Ha behelyezi az akkumulátorokat, akkor győződjön meg a helyes polaritásokról (+ és -)
3. Helyezze vissza az akkumulátor fedelet.

Ha nem működne a távirányító a következő főbb pontokat ellenőrizze.

1. Akkumulátorok polaritásának ellenőrzése.
2. Ellenőrizze, hogy az akkumulátorok működőképese-e
3. Ellenőrizze IR vezérlő érzékelő valamennyi zavaró hatásait.



Gomb	Funkció
Bekapcsoló gomb	Kapcsoló az eszköz leállításához
REC	Rögzítés indítása
-/--/0-9	Szám bevitel vagy kamera kiválasztás
Fn1	Ideiglenesen nem elérhető
Multi	Többszörös nézeti mód kiválasztása
Next	Élő kép kapcsolása
SEQ	Léptetési mód kiválasztása
Audio	Audio kimenet engedélyezése élő megtekintésnél
Switch	Ideiglenesen nincs funkciója
Írány gombok	Kurzor mozgatása beállításnál vagy PTZ forgatás/billentés
Enter	Kiválasztás vagy beállítás megerősítése
Menu	Belépés a menübe
Exit	Kilépés a jelenlegi felületről
Focus/IRIS/ZOOM/PTZ	PTZ kamera vezérlése
Preset	Belépés a preset beállításokba PTZ módnál
Cruise	Belépés az őrjárat beállításokba PTZ módnál
Track	Ideiglenesen nincs track funkció
Wiper	Ideiglenesen nincs funkciója
Light	Ideiglenesen nincs funkciója
Clear	Ideiglenesen nincs funkciója
Fn2	Ideiglenesen nincs funkciója
Info	Az eszköz információinak lekérése
	Visszajátszás szabályozása. Indítás (Szünet)/Stop/Előző jelenet/Következő jelenet/Lassítás/Gyorsítás
Snap	Pillanatkép készítése manuálisan
Search	Belépés keresési módba
Cut	Ideiglenesen nincs funkciója
Backup	Belépés biztonsági mentés módba
Zoom	Zoom-olás a képen
PIP	Ideiglenesen nincs funkciója

Megjegyzés:

Nyomja meg a P.T.Z gombot a PTZ beállítási módba történő belépéshez, válassza ki a csatornát és nyomja meg a P.T.Z gombot újra a PTZ kontroll panel elrejtéséhez. Ha megnyomja a preset, cruise, track, wiper vagy light gombot, akkor engedélyezi a releváns funkciót.

2.3 Egér használata

- Egér használata élő megtekintés & visszajátszás felületén

Élő megtekintésnél és visszajátszásnál valamelyik kamera ablakába duplán kattintva egy képernyős módban tekinthető meg a videó; újabb dupla kattintással az ablakba, visszaállíthatja az előző állapotot.

Ha a kijelző felület teljes nézetben van, mozgassa az egeret a felület gombjára a felugró eszköztárért. Az eszköztár automatikusan eltűnik miután az egeret elmozgatta erről a helyről; mozgassa az egeret a kijelző jobb oldalára az oldalsó panel felugrásáért. A panel automatikusan eltűnik, ha elmozgatja innen az egeret.

- Egér használata szöveg bevitelkor

Mozgassa az egeret a szöveg beviteli mezőbe és kattintson a mezőre. A billentyűzet automatikusan felugrik.

Megjegyzés: Az alapértelmezett vezérlő az egér, hacsak máshogy nem járunk el.

2.4 Szöveg beviteli instrukció

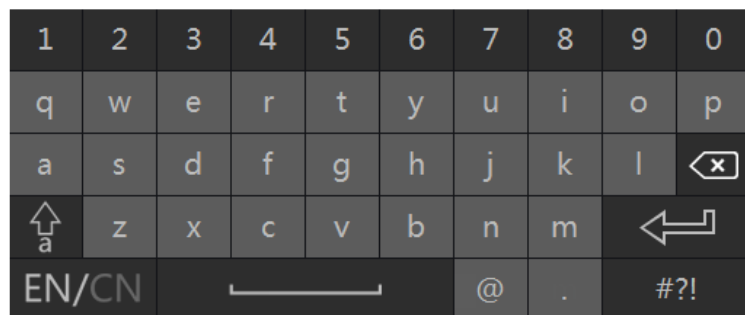
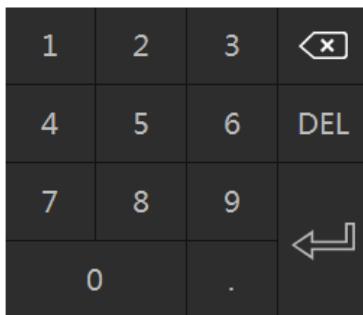

A rendszer két fajta elrendezésű beviteli billentyűzetet tartalmaz, amiket a fenti ábrák mutatnak. A bal oldali mező a számok bevitelére a jobb oldali pedig egy általános billentyűzet, amely a számok, betűk és írásjelek (alábbi ábra mutatja) bevitelére szolgál.

Gomb	Jelentés	Gomb	Jelentés
	Backspace		Írásjelek közötti váltás
	Törlés		Enter
	Kis- és nagybetű közötti váltás		Szóköz



2.5 Más gomb műveletek

Gomb	Jelentés
	Menü lista mutatása
	A lista sorrendjének megváltoztatása
	Kamera kijelző mód megváltoztatása
	Jelenlegi felület bezárása
	Legkorábbi kamera rögzítési adatok
	Utolsó kamera rögzítési adatok

3 Varázsló & fő felület

3.1 Indítási varázsló

Minden egyes indításkor a lemez ikon látható a felület tetején. Láthatja a lemezek számát és minden lemez állapotát és kényelmesen átnézheti ezeket az ikonokat.

1.  Nincs lemez
2.  A lemez nem érhető el
3.  RW elérhető lemez

Gyorsan és könnyen beállíthatja az eszköz használatát a beállítási varázslóval. A varázslót át is ugorhatja és megtekintheti a következő indításkor, ha a "Varázsló engedélyezése következő alkalommal" felirat ki van pipálva. A varázsló átugrásakor az alapértelmezett jelszó automatikusan "123456" lesz.

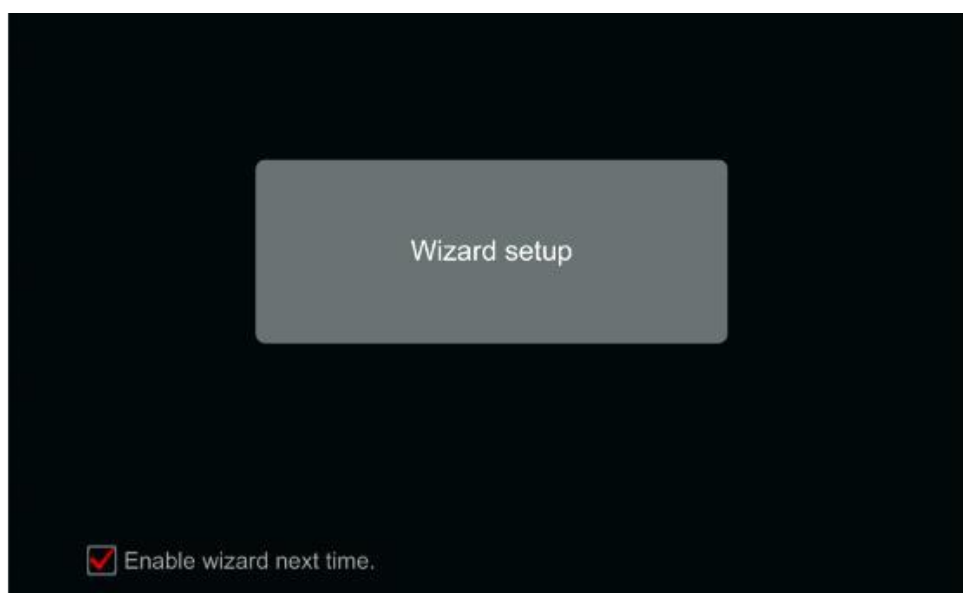

Kattintson a "Varázsló beállítása"-ra az indításhoz. A beállítás lépései a következők:

1. Rendszer belépés (Csak egy alkalommal jelenik meg): Állítsa be a saját jelszavát vagy használja az alapértelmezettet, ha első alkalommal használja a varázslót (alapértelmezett felhasználó név **admin** és az alapértelmezett jelszó **123456**); **Nagyon ajánlott az alapértelmezett jelszó megváltoztatása.**

Wizard

Admin Password Setup

Username

New password

Confirm password

Display password Log In Automatically

Kattintson a "Biztonsági kérdés szerkesztése"-re a jelszó visszaállításához szükséges kérdések és válaszok beállításához. Ha elfelejti a jelszót, keresse meg az "A" melléklet: FAQ Q4 részét. **Ennek a lépésnek a kihagyása ahhoz vezethet, hogy vissza kell állítani az eszközt, ha elfelejti a jelszavát.**

Kattintson a "Következő"-re a folytatáshoz vagy kattintson a "vissza"-ra a varázsló elhagyásához.

2. **Dátum és idő beállítása:** A rendszer dátum és idő beállítása szükséges a varázsló első használatakor. Az időzóna, a rendszer idő, dátumforma és időforma beállítása. A DST alaphelyzetnél engedélyezve lesz, ha az időzónának DST lett kiválasztva. Kattintson a "Következő"-re a folytatáshoz.

Wizard

Time zone

System Time

Date format

Time format

DST

3. **Hálózati beállítások - általános:** Pipálja ki az "IP cím automatikus elérése"-t és a "DNS automatikus elérése"-t az IP cím és DNS automatikus eléréséhez (A DHCP szolgáltatást engedélyezni kell az Ön hálózatán). Ne pipálja ki, ha manuálisan szeretné bevinni. Vigye be a HTTP portot, RTSP portot, és Server portot (tekintse meg a [11.1.2 Port beállítás](#) részét). Kattintson a "Következő"-re a folytatáshoz.

4. **Hálózati beállítások – PoE NVR:** Ha PoE NVR-t használ, akkor a belső ethernet port állapota megtekinthető a felületen, mint ahogyan az alábbi képen is látható. Keresse meg a 11.1.1 TCP/IPv4 beállítások a belső ethernet port bemutatása részét.

4. **Fejlettebb modellek 2 Ethernet porttal:** Valamennyi eszköz 2 ethernet portot támogat. A portok 2 különböző módon működhetnek – "Többszörös cím beállítás" amelyiknél az eszköz 2 IP címet kap és mindkét cím folyamatosan aktív. A második lehetőség a "Hálózati hibatűrés" amelyiknél egy adott időben az eszköznek csak az elsődleges ethernet portja aktív. Ha az elsődleges hálózat meghibásodik – az eszköz automatikusan átvált a másodlagos portra. Tekintse meg a 11.1.1 TCP/IPv4 Konfiguráció menüpontot a további információkért.

A "Többszörös cím beállítás"-nál 2 különböző címet (Statikus vagy DHCP) és egy DNS címet kell beállítani. Beállíthatja az alapértelmezett ethernet portot a DNS útválasztónak.



The screenshot shows the 'Wizard' network configuration screen. At the top, it says 'Network settings >'. Below that, 'Work Pattern' is set to 'Multiple Address Setting'. There are two columns for 'Ethernet Port 1 (Offline)' and 'Ethernet Port 2 (Online)'. Both ports have 'Obtain an IP address automatically' checked. The IP addresses are 192.168.2.200 and 192.168.3.200, with a subnet mask of 255.255.255.0 and a gateway of 192.168.2.1 and 192.168.3.1 respectively. 'Obtain DNS address automatically' is also checked. There are fields for Preferred DNS and Alternative DNS. The 'Default route' is set to 'Ethernet Port 1'. Other settings include HTTP Port (80), RTSP Port (554), and Server port (6036). At the bottom, there are 'Previous', 'Next', and 'Cancel' buttons.

A "Hálózati hibatűrés"-nél egyetlen cím (Statikus vagy DHCP) és DNS cím beállítása szükséges. A 2 hálózatnak azonos IP tartományban kell lennie. Beállíthatja az elsődleges ethernet kártyát.

The screenshot shows the 'Wizard' network configuration screen. At the top, it says 'Network settings >'. Below that, 'Work Pattern' is set to 'Network Fault Tolerance'. There is one column for 'Ethernet Port 1 (Offline)'. 'Obtain an IP address automatically' is checked. The IP address is 192.168.1.200, with a subnet mask of 255.255.255.0 and a gateway of 192.168.1.1. 'Primary Card' is set to 'Ethernet Port 1'. There are fields for MAC address (00:18:AE:64:02:6C) and Preferred DNS. 'Obtain DNS address automatically' is checked. There are fields for Alternative DNS, HTTP Port (80), RTSP Port (554), and Server port (6036). At the bottom, there are 'Previous', 'Next', and 'Cancel' buttons.

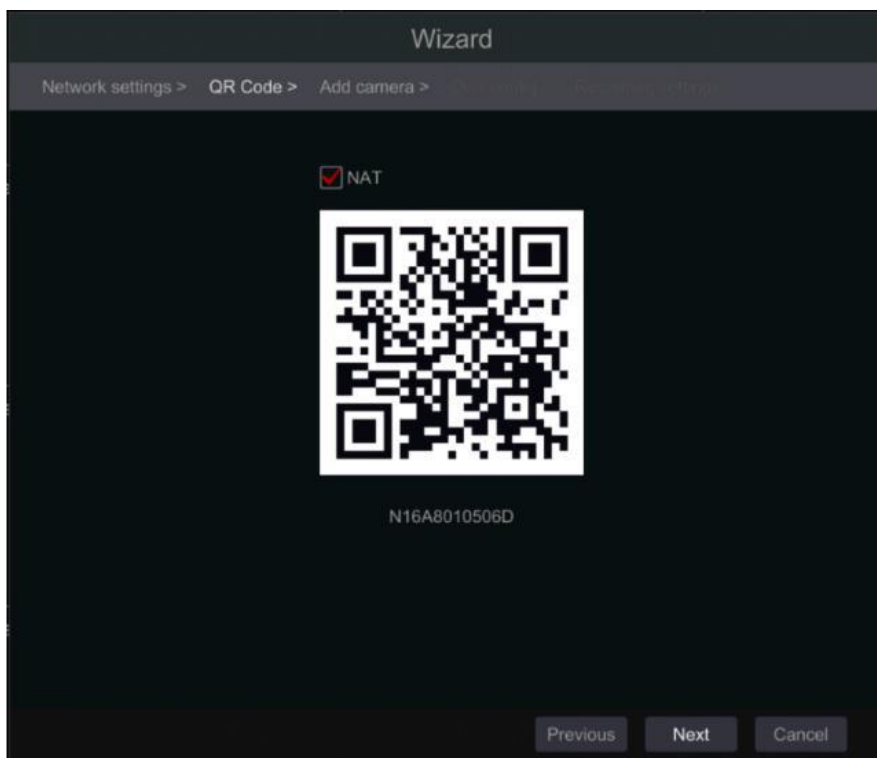
5. **QR Kód:** Engedélyezheti a NAT szolgáltatást és a QR kód beolvasásával használhatja a "Provision Cam 2" mobil alkalmazást az eszköz gyorsabb eléréséhez. Keresse meg a 12.1 Mobil felügyelet részét.



6. **Kamera hozzáadása:** Ez a funkció csak az NVR-eknél és a hibrid DVR-eknél érhető el és csak IP kameráknál alkalmazható. A csatlakoztatott analóg kamerák automatikusan megjelennek. Kattintson a "Frissítés"-re az elérhető IP kamerák listájának frissítéséhez és kattintson a  gombra a megtekintett kamera hozzáadásához. Kattintson az "Összes hozzáadása"-ra a listában szereplő összes kamera hozzáadásához. Kattintson a  gombra a hozzáadott kamera törléséhez. Kattintson a "Mindegyik törlése"-re minden hozzáadott kamera törléséhez.

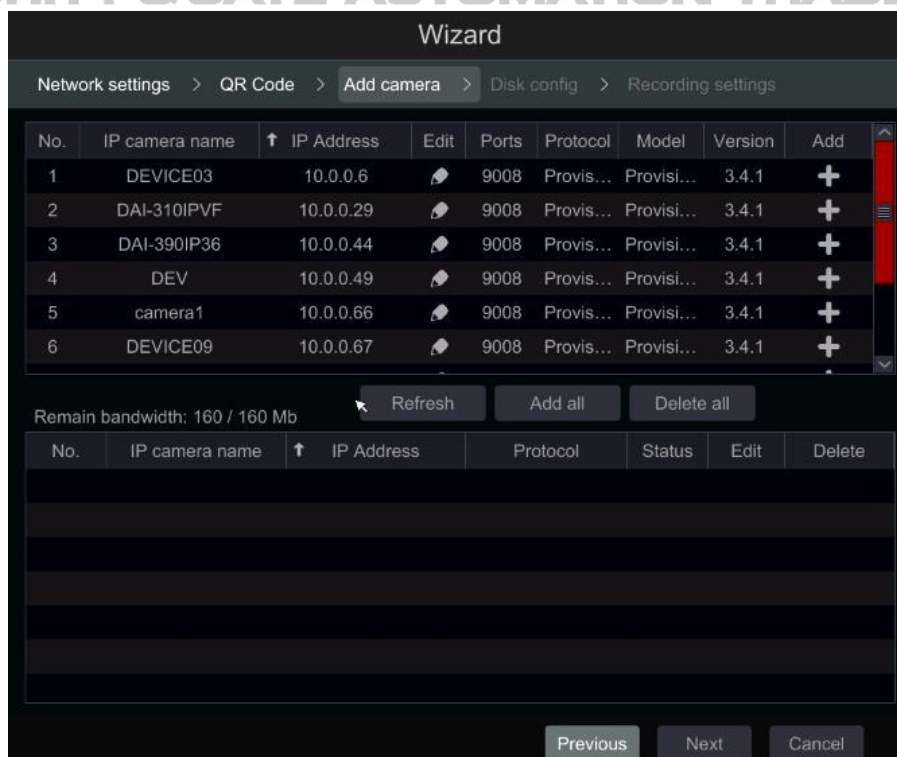

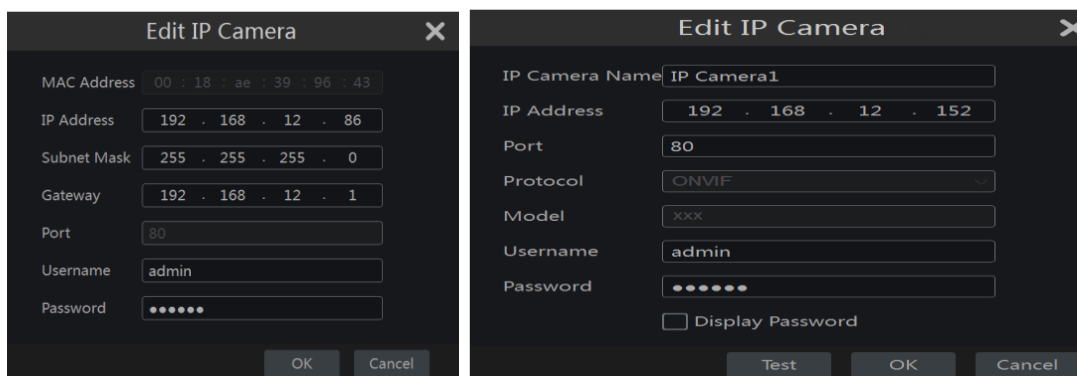

Kattintson a  gombra a kiválasztott kamera hálózati paramétereinek szerkesztéséhez, ahogyan az alábbi bal ábra is mutatja. Vigye be az új IP címet, alhálózati maszkot és átjárót. Töltse ki a kamera felhasználói nevét és jelszavát. Kattintson az "OK"-ra a beállítások mentéséhez.

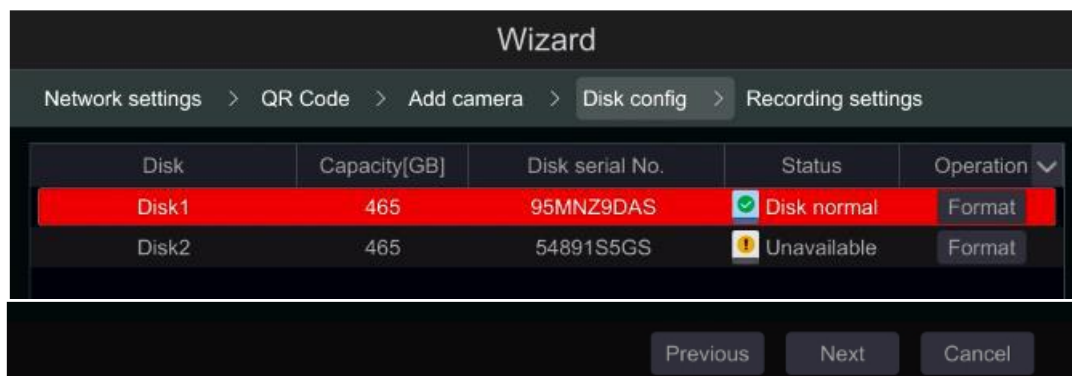

Kattintson a  gombra a hozzáadott kamera szerkesztéséhez, ahogy a fenti jobb oldali ábra mutatja. Vigye be az új kamera nevet, IP címet és portot. Töltse ki a kamera jelenlegi felhasználói nevét és jelszavát. Kattinthat a "Teszt"-re a kitöltött információk hatékonyságának tesztelésére. Kattintson az "OK"-ra a beállítások mentéséhez. Megváltoztathatja az IP kamera nevét, ha a kamera hozzá van adva és online. Kattintson a "Következő"-re a folytatáshoz.

- Lemez beállítások:** Megtekintheti a lemez állapotát, számát, kapacitását, és széria számát. Kattintson a "Formázás"-ra a lemez formázásához. Kattintson a "Következő"-re a folytatáshoz.



Disk	Capacity[GB]	Disk serial No.	Status	Operation
Disk1	465	95MNZ9DAS	 Disk normal	Format
Disk2	465	54891S5GS	 Unavailable	Format

- Rögzítési beállítások:** Két rögzítési mód érhető el: automatikus és manuális. Tekintse meg a [7.1.1 Mód beállítása](#) részt.

Automatikus: Válassza ki a kívánt automatikus módot a felületen, ahogyan alább bemutatásra kerül és kattintson az "OK" gombra a beállítások mentéséhez.

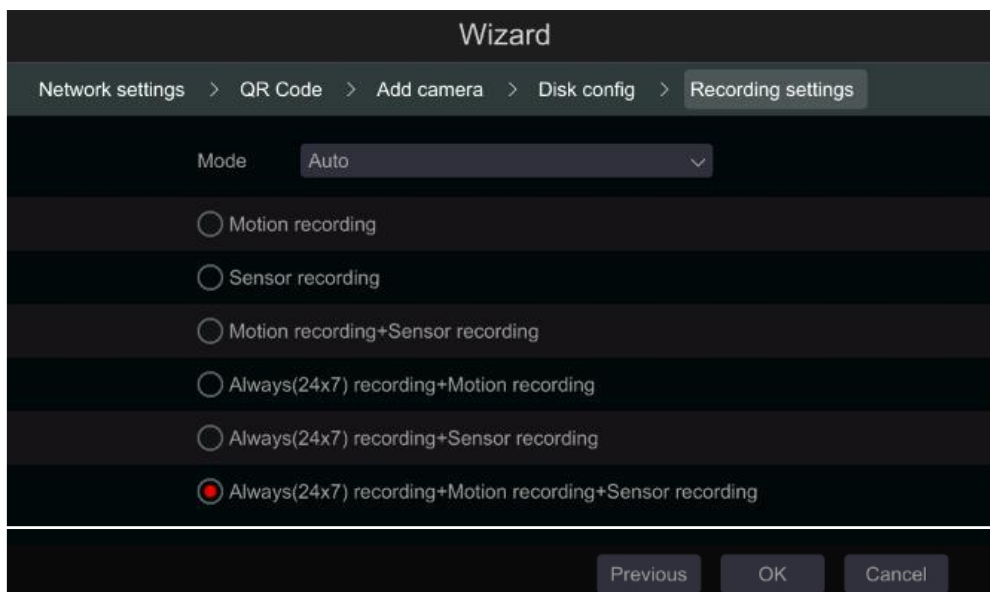

Manuális: Miután átváltott manuálisra, állítsa be az ütemezését az "Érzékelő rögzítés"-nek, "Mozgás rögzítés"-nek és "Ütemezett rögzítés"-nek minden kamera számára. (Kiválaszthatja együtt a  gombra kattintva.) Kattintson az "OK"-ra a beállítások mentéséhez.

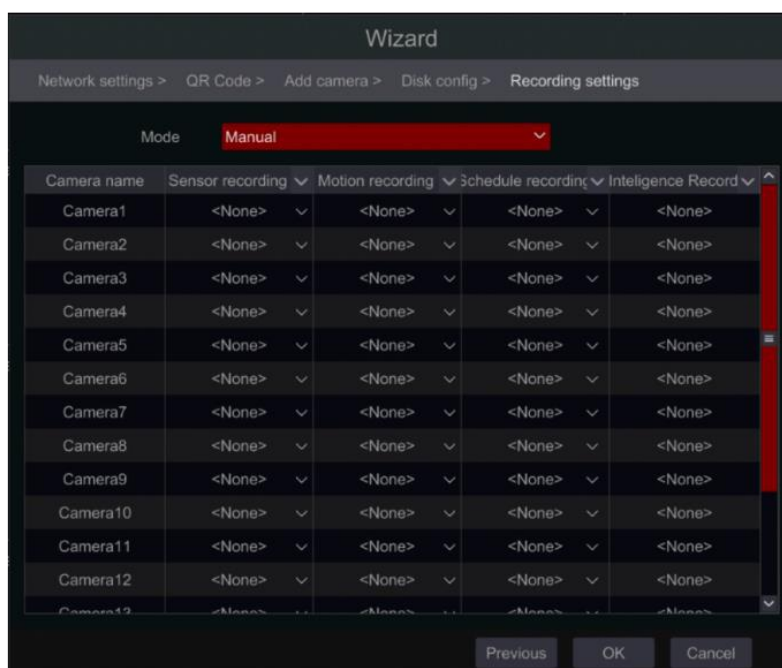

Megjegyzés: Csak NVR-eknél és hibrid DVR-eknél lesz "Analitika" lehetőség.

3.2 Fő felület

3.2.1 Fő felület bevezetése

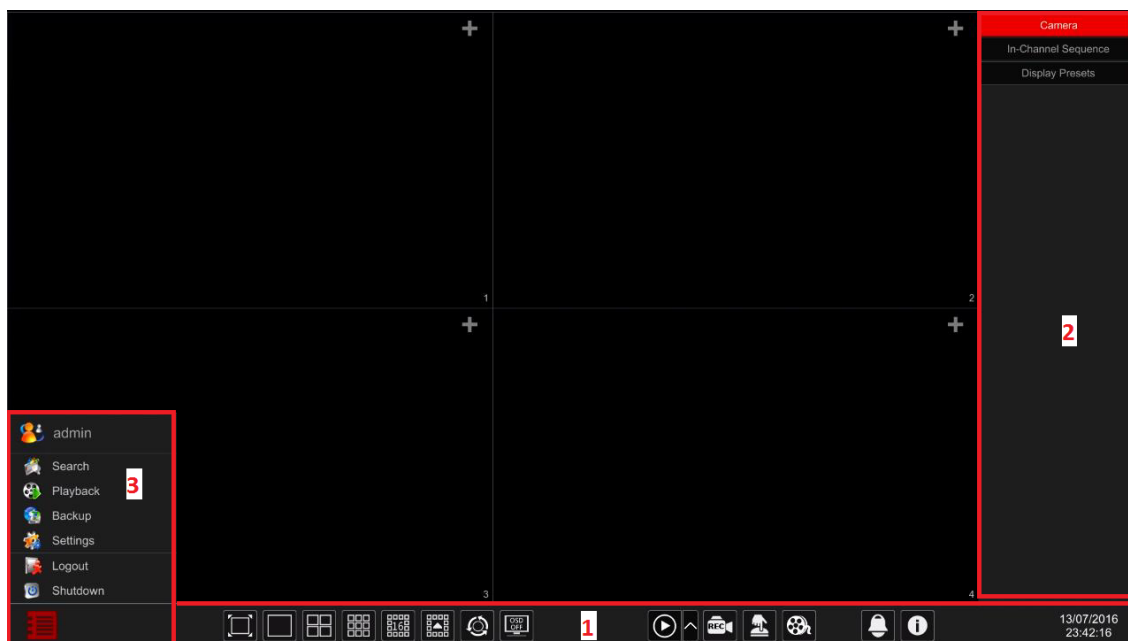







Eszköztár (1) ikonjainak leírása:

Gomb	Jelentés
	Start gomb. Ide kattintva felugrik a menü (3).
	Teljes képernyő gomb. Kattintson ide a teljes képernyőre módra váltható; újbóli kattintással kilép a teljes képernyős módból.
	Osztott képernyő mód gombjai.
	Időzítő gomb (nézze meg 5.2.2 Gyors léptetési megtekintés és 5.2.4 Léptetés elrendezés megtekintés részt)
	Kattintson ide az OSD engedélyezéséhez; kattintson a gombra az OSD tiltásához.
	Kattintson a gombra a csatornán belüli, azonnali visszajátszás alapértelmezett visszajátszási idő beállításához (8.1 Azonnali visszajátszás) és minden csatorna visszajátszásához (8.2 Visszajátszási felület bevezetése); Kattintson a gombra minden csatorna gyors visszajátszásának engedélyezéséhez – meghatározott időben visszalép. Például alapértelmezett visszajátszási időnek az "5 perccel ezelőtt" kiválasztásával, visszajátszhatja a rögzítést az utolsó 5 perctől.
	Manuális rögzítési gomb. Ide kattintva engedélyezheti / tilthatja a manuális rögzítést.
	Manuális riasztási gomb. Ide kattintva manuálisan indíthatja és törölheti a riasztási kimenetet a felugró ablakban.
	Információs gomb. Kattintson ide a rendszer információk megtekintéséhez.

Terület (2) bemutatása:

- A. Kattintson a "Kamera"-ra az összes elérhető kamera megtekintéséhez a kijelzőn. Válassza ki bármelyik ablakot a felület bal oldaláról és kattintson duplán a kamera nevére, hogy a kiválasztott ablakban megtekintse azt, vagy húzza a kamera nevét a jobb oldali panelből a baloldalon kiválasztott ablakba.
- B. Kattintson a "Csatornán belüli léptetés"-re az összes "Csatornán belüli léptetés" csoport listájának megtekintéséhez. Válassza ki a listából azt a csoportot, amihez kapcsolódó összes kamerát megtekinteni. (Keresse meg a 4.2 Hozzáadás/Szerkesztés csatornán belüli léptetés részt). Válassza ki bármelyik ablakot a felület bal oldaláról és kattintson duplán a csoportra, hogy a kiválasztott ablakban megtekintse azt, vagy húzza a csoport nevét a jobb panelről a baloldalon kiválasztott ablakba.
- C. Kattintson a "Képernyő presetek"-re az elmentett presetek megtekintéséhez (keresse meg az 5.2.1 Előnézet képernyő presetek a kijelző presetek részletes leírását) Az aktiváláshoz kattintson duplán a kívánt kijelző presetre a listából.

Terület (3) bemutatása:

Ikon/ Gomb	Leírás
 admin	Jelenlegi felhasználói név megtekintése
 Search and Backup	Rögzítés keresési és biztonsági mentés felület, tekintse meg a <u>8.3 Rögzítés, Keresés, Visszajátszás & Biztonsági mentés</u> részt
 Playback	Visszajátszási felület, tekintse meg a <u>8.2 Visszajátszási felület bemutatása</u> részt
 Settings	Beállítási panel, tekintse meg a <u>3.2.2 Beállítási panel</u> részt
 Logout	Kijelentkezés a rendszerből.
 Shutdown	"Kijelentkezés", "Újraindítás" vagy "Kikapcsolás" végrehajtása

3.2.2 Beállítási panel

Kattintson a Start -> Beállítások gombokra a felugró beállítási panelben, ahogyan az alábbi ábra mutatja.

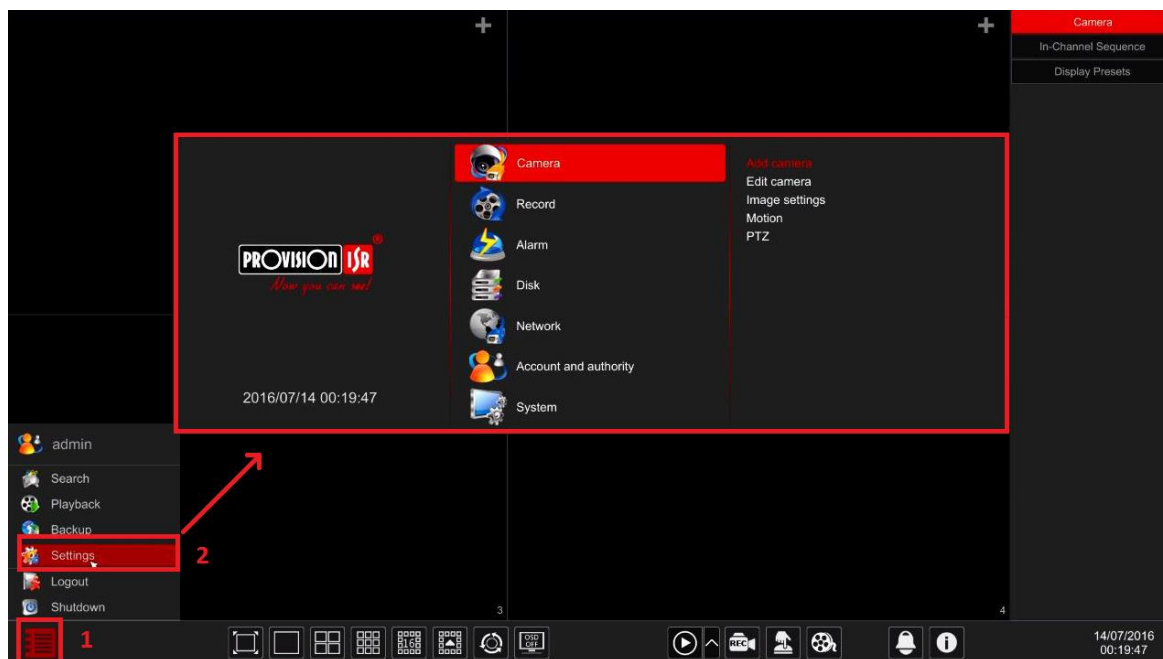

A beállítási panel hét kategóriát tartalmaz. Minden kategória alkategóriákat tartalmaz, amely összekapcsolja a kívánt konfigurációs felülettel.

Itt a **Kamera** kategória például. A **Kamera** kategória biztosítja a következőket: "Kamera hozzáadása", "Kamera szerkesztése", "Kép beállítások", "Mozgás", és "PTZ". Kattintson a **Kamerára** és a "Kamera hozzáadása"-ra a kamera kezelési felület eléréséért, mint az alábbi ábrán.

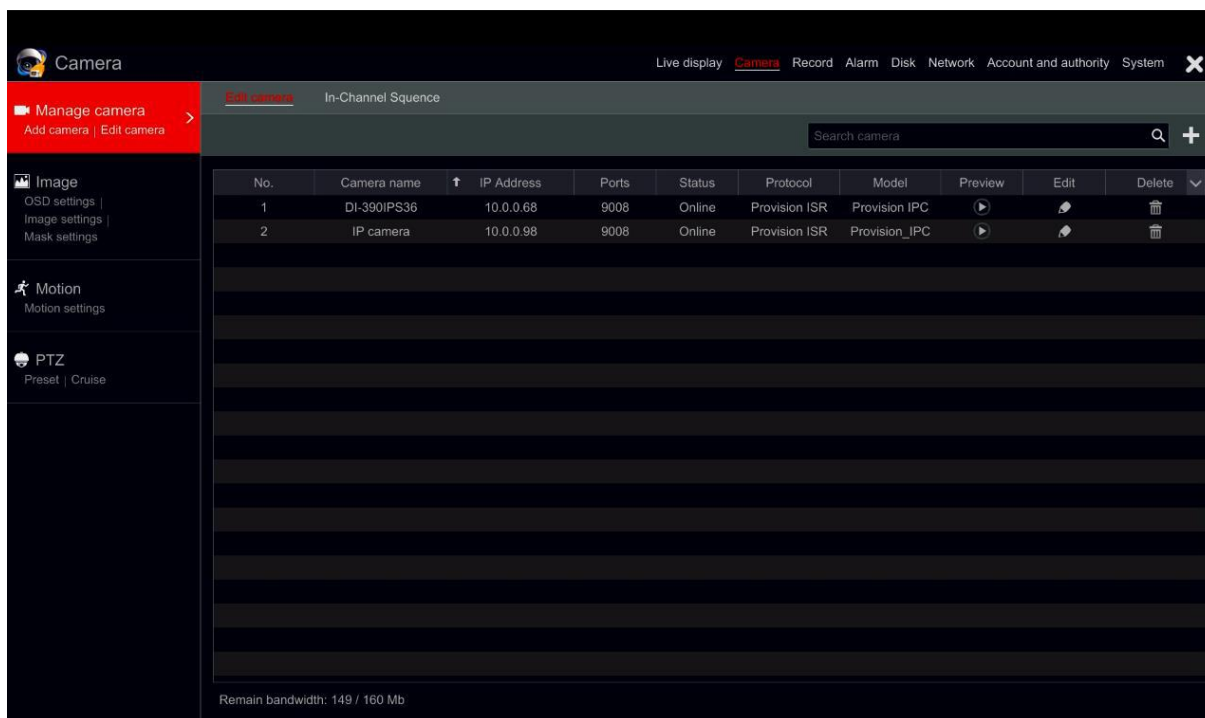

Kattintson a fő kategóriákra az ablak tetején a megfelelő felület eléréséért. Az alábbi kép erre utal. Például elérheti a rendszer beállítási felületet, ha a "Rendszer" részre kattint.

Live display **Camera** Record Alarm Disk Network Account and authority System

3.2.3 Fő funkciók

➤ Kamera

Ajánlott funkciók, mint a **Kamerakezelés** (tekintse meg a 4. fejezet Kamerakezelés részt), **Képbéállítások** (tekintse meg 5.3 Előlnézeti kép konfiguráció részt), **Mozgás** (tekintse meg 9.2.1 Mozgás konfiguráció részt) és **PTZ** (tekintse meg 6. fejezet PTZ részt).

➤ Rögzítés

Ez a kategória a **Paraméterek kódolását** és a **Rögzítés ütemezését** takarja. Tekintse meg a 7. fejezet Rögzítés & Lemezkezelés részét.

➤ Lemez

Itt találja a Lemezkezelést, Tárolási módot és Lemez információt. Tekintse meg a 7. fejezet Rögzítés & Lemezkezelés részét.

➤ Riasztás

Érzékelő és Mozgás riasztás kezelés és **Riasztási kimenet beállítások**. Tekintse meg a 9. fejezet Riasztás kezelés részét.

➤ Hálózat

Ez a kategória a **TCP/IPv4, DDNS, Port, E-mail és Hálózati állapotot** tartalmazza. Tekintse meg a 11.1 Hálózati konfiguráció részt.

➤ Fiók és engedély

Ez a kategória a **Fiókkezelést** (tekintse meg a 10.1 Fiókkezelés részt) és a **Engedélykezelést** (tekintse meg 10.3 Engedélykezelés részt) takarja.

➤ Rendszer

A kategória bemutatja az **Alapkonfigurációt** (tekintse meg a 11.2 Alapkonfiguráció részt), az **Eszköz információt** (tekintse meg a 11.7 Rendszerinformációk megtekintése részt), a **Naplózási információt** (tekintse meg a 11.6 Naplózás megtekintése részt) és a **Konfigurációs fájlok importálását & exportálását** (tekintse meg a 11.5 Biztonsági mentés és tárolás részt).

4 Kamerakezelés

4.1 Kamera jel (Csak DVR-eknél elérhető)

Minden Ossia OS-rel rendelkező DVR támogatja a 4 az 1-ben technológiát (AHD/CVI/TVI/CVBS). Az alapértelmezett beállítás szerint a videó jel "Automatikus", amelynél az eszközök automatikusan azonosítják a kamera jelét és azt a technológiát használja. Néhány esetben az automatikus felismerés hibás – ami miatt a videó fekete-fehéren jelenik meg vagy egyáltalán nem jelenik meg. Ebben az esetben a jelet manuálisan kell beállítani.

1. Kattintson a Start → Beállítások → Kamera → Kamera jel menüpontra.
2. Válassza ki a releváns csatornát (Számmál) és állítsa be a kívánt jelet (Auto/CVI/TVI). CVBS jelet automatikusan felismeri minden esetben.

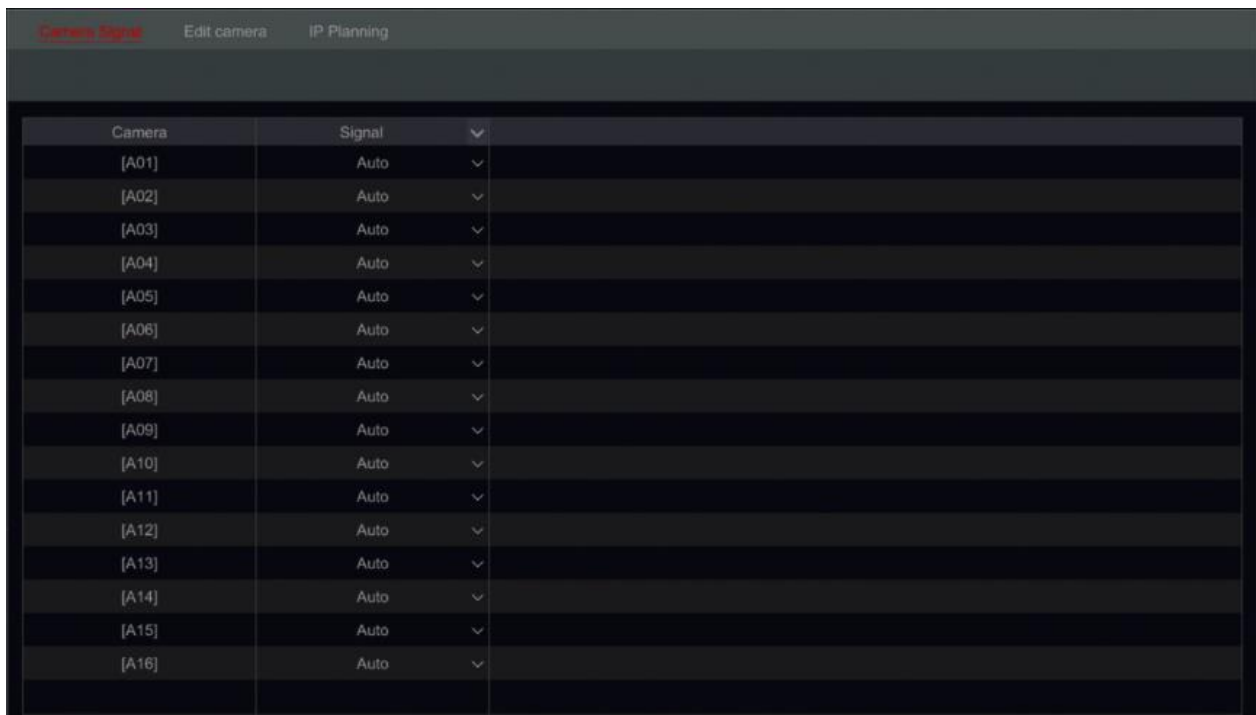

Camera	Signal
[A01]	Auto
[A02]	Auto
[A03]	Auto
[A04]	Auto
[A05]	Auto
[A06]	Auto
[A07]	Auto
[A08]	Auto
[A09]	Auto
[A10]	Auto
[A11]	Auto
[A12]	Auto
[A13]	Auto
[A14]	Auto
[A15]	Auto
[A16]	Auto

4.2 Kamera hozzáadása/szerkesztése

4.2.1 Kamera hozzáadása (Csak NVR és hibrid DVR modelleknél érhető el)

Nem hibrid DVR-ek: a kamera automatikusan megjelenik a BNC portra csatlakoztatás után. Ha a kép nem jelenik meg a képernyőn, akkor nézze meg a tápegységet és a videó csatlakoztatást.

NVR-ek és hibrid DVR-ek: Az eszközök hálózati paramétereit be kell állítani az IP kamera hozzáadása előtt (tekintse meg a 11.1.1 TCP/IPv4 konfiguráció részt).

Az alábbi képek alapján kattintson a beállítási panelen található **Kamera hozzáadása**-ra vagy a megtekintési ablak jobb felső sarkában található  gombra a "Kamera hozzáadása" ablak eléréséért, mint az alábbi ábra mutatja. Tudja használni a "gyors hozzáadás" felületet az IP kamera hozzáadásához vagy adja hozzá manuálisan.



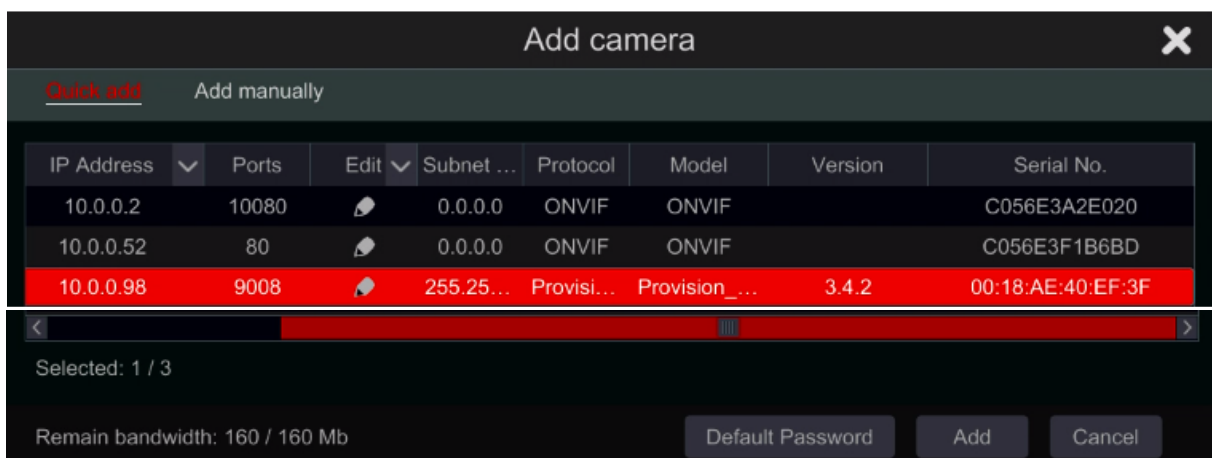
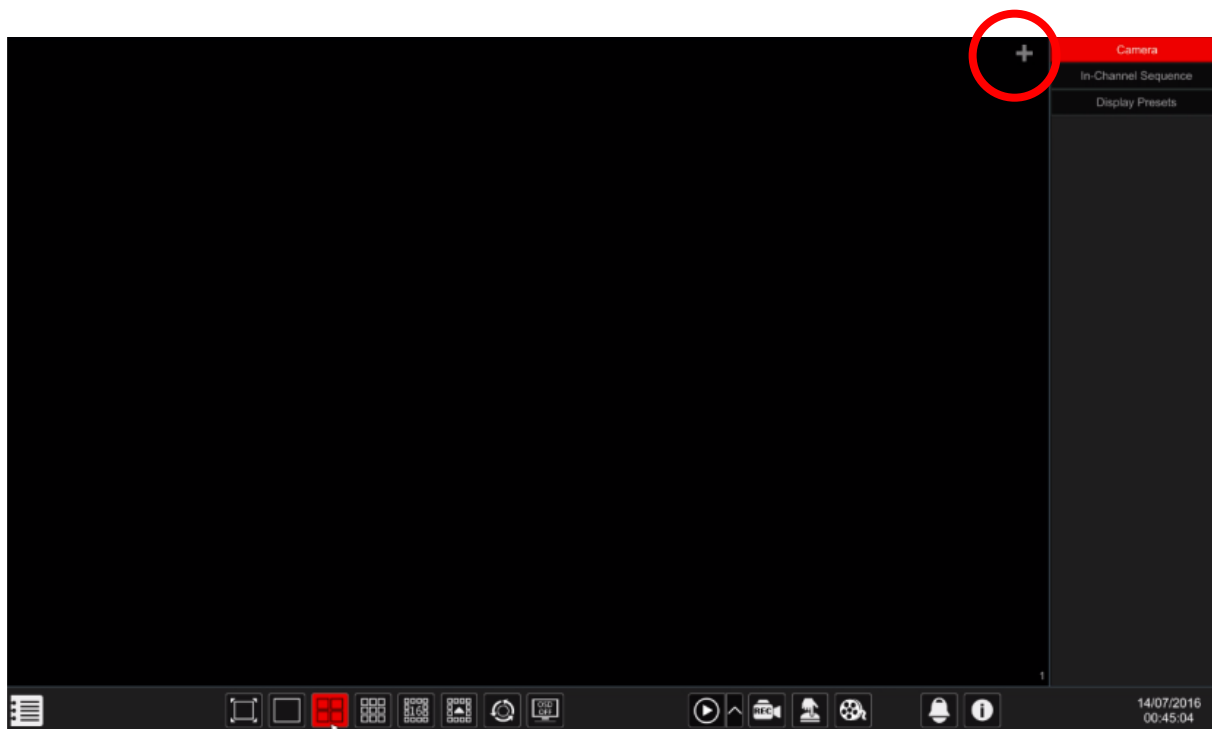

➤ Gyors hozzáadás

Jelölje be a kívánt kamerát és kattintson a "Hozzáadás"-ra a kamera hozzáadásához.

Kattintson az "Alapértelmezett jelszó"-ra az alapértelmezett felhasználói név és jelszó gyártónkénti beállításához.

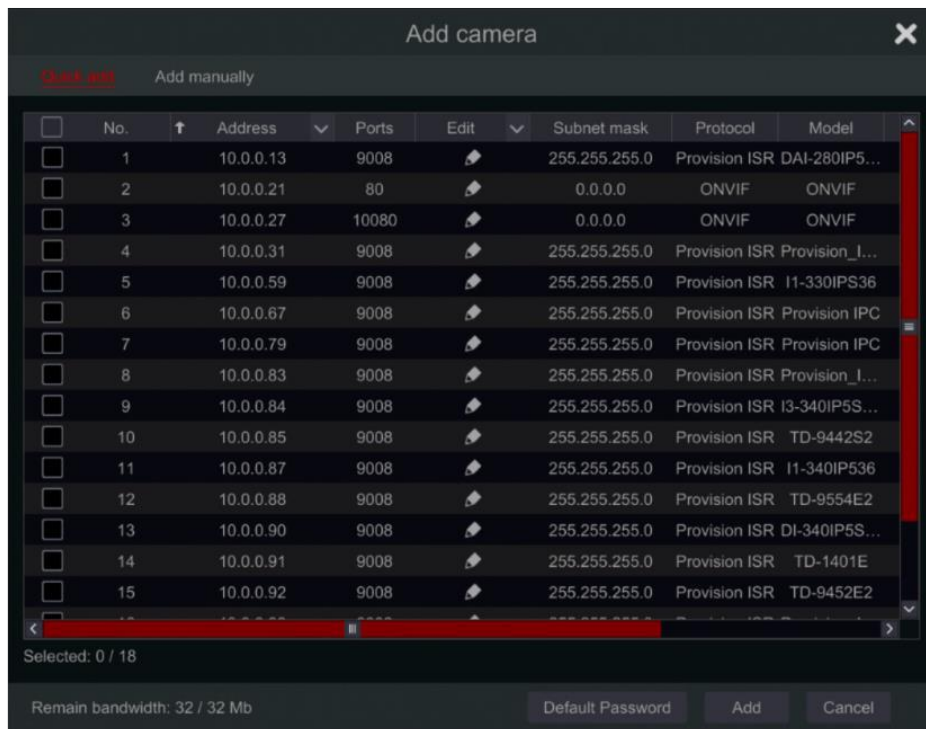

➤ **Meghatározott kamerák IP címének szerkesztése**

Előzetesen hozzá kell adni az IP kamerát. A "Gyors hozzáadás" felületen kattintson a gombra a különleges IP kamera IP szerkesztéséhez. Állítsa be az új IP címet, alhálózati maszkot, és alapértelmezett átjárót. Vigye be az IP kamera jelszavát és erősítse meg. Pár másodperc után a kamera IP címe megváltozik.

Edit IP

MAC address: 00 : 18 : AE : 6D : 2C : 3B

Address: 10 . 0 . 0 . 13

Subnet mask: 255 . 255 . 255 . 0

Gateway: 10 . 0 . 0 . 138

Username: admin

Password: ●●●●●●

OK Cancel

➤ Több kamera IP címének szerkesztése

Előzetesen hozzá kell adni az IP kamerákat. A "Gyors hozzáadás" felületen kattintson a  gombra a "Szerkesztés" lap eléréséhez és válassza az "Eszköz IP beállítását". Válassza ki a kívánt kamerákat, állítsa be az első IP címet, alhálózati maszkot és alapértelmezett átjárót és erősítse meg. Az IP kamera címek egymást követő sorrendbe lesznek beállítva. Győződjön meg, hogy a kívánt IP címek szabadok (Pl.: Ha 32 kamerát konfigurál és az első IP cím a 192.168.1.1, akkor 192.168.1.1-től 192.168.1.32-ig minden címnek szabadnak kell lenni.)

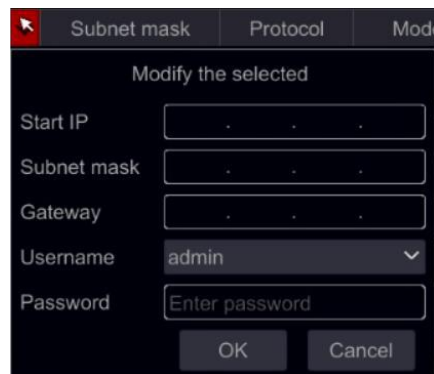

➤ Hozzáadás manuálisan

Vigye be az IP címet, portot, felhasználói nevet és kamera protokollt és kattintson a "Teszt"-re a megerősítéshez, ha helyesek a beállítások és kapcsolatot tud létesíteni a kamerával. Kattintson a "Hozzáadás" gombra. Kattintson a  gombra a kamera törléséhez. Kattintson az "Alapértelmezett jelszó"-ra az alapértelmezett felhasználói név és jelszó gyártónkénti beállításához.

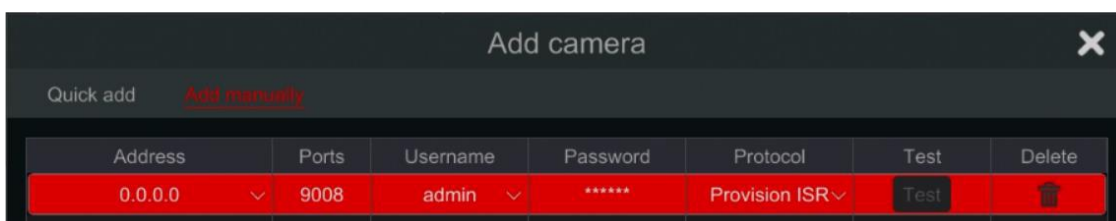





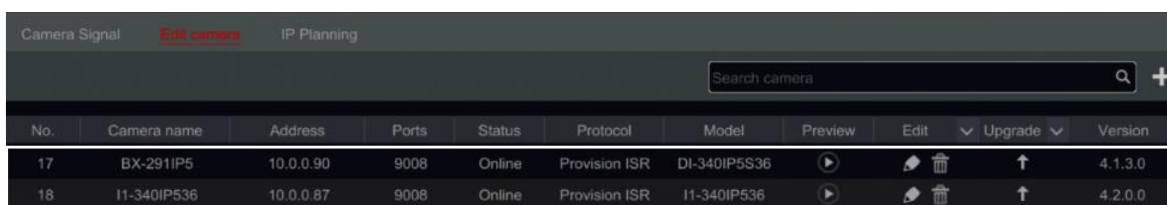

4.2.2 Kamera általános paramétereinek szerkesztése

Ez csak akkor lehetséges, amennyiben van aktív videó csatorna. Használhatja az előnézeti  gombot az élő videó indításához, a kamera a felugró ablakban könnyen beazonosítható.

Kattintson a "Kamera szerkesztés"-re beállítási panelnél a szerkesztési felület eléréséért.



No.	Camera name	Address	Ports	Status	Protocol	Model	Preview	Edit	Upgrade	Version
17	BX-291IP5	10.0.0.90	9008	Online	Provision ISR	DI-340IP5S36				4.1.3.0
18	I1-340IP536	10.0.0.87	9008	Online	Provision ISR	I1-340IP536				4.2.0.0

Kamera nevének szerkesztése: Kattintson a  gombra a kamera nevének szerkesztéséhez. Adja meg az új nevet és erősítse meg.

Kamera jelszavának megváltoztatása (csak IP kameráknál): Kattintson a  gombra a műveletekhez, majd válassza a "IP kamera jelszavának módosítására". A megnyíló ablakban válassza ki a kívánt kamerát, vigye be az új jelszót és újabb bevittel erősítse meg.



Kamera törlése (Csak IP kameráknál): Kattintson a  gombra a kamera törléséhez.

IP kamera firmware frissítése (Csak IP kameráknál): Kattintson a  gombra a kamera firmwarenek frissítéséhez. Miután megerősítette a frissítést, válassza ki a kamerákat és a firmware verziót a megnyíló ablakban és erősítse meg.

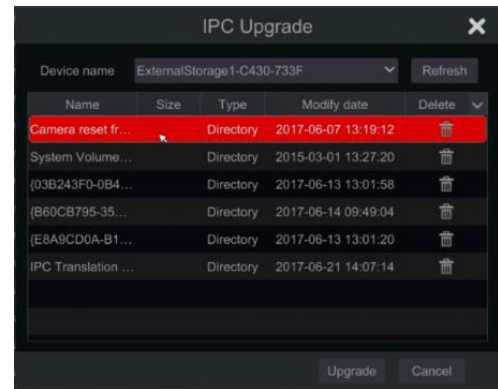

Megjegyzés:

Amennyiben PoE NVR-t használ az IP kamerák csatlakoztatására (PoE funkcióval), amelyek közvetlenül kapcsolódnak az NVR PoE portjához, akkor automatikusan megjelennek a kamera listában. Lásd az alábbi képen. Az IP kamera, amelyik PoE megtáplálással van ellátva egy előtag látható a kamera neve előtt. Az előtag tartalmazza a PoE szót plusz a PoE port számát. Az IP kamera, amelyik a PoE porthoz csatlakozik manuálisan törölhető a kamera listáról.

- Az IP kamera, amelyik közvetlenül csatlakozik privát protokollon keresztül az NVR PoE portjához automatikusan megjelenik a kamera listában.
- Az egyik feltételnek teljesülnie kell, ha az IP kamera közvetlenül csatlakozik az NVR PoE portjához ONVIF-en keresztül automatikusan meg kell jelennie a kamera listában.
 - ✓ Az IP kamera közvetlenül csatlakozik a PoE porthoz, azonos hálózati szegmensben belső ethernet porttal.
 - ✓ A közvetlenül PoE porthoz csatlakozó IP kamera DHCP funkciójának (automatikus IP cím kiosztás) engedélyezése.



Ha az IP kamera PoE porthoz csatlakozik, akkor nem jeleníthető meg automatikusan a kamera listában, keresse meg az [A Melléklet FAQ Q6](#) részét.

4.3 Kameracsoport (Csak NVR-eknél elérhető)

4.3.1 Kameracsoport hozzáadása

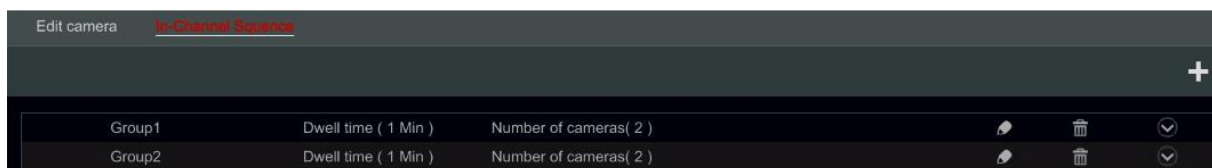

Kattintson a "Kameracsoport szerkesztés"-re a felület felső részén, az ábrán látható felület eléréséért.

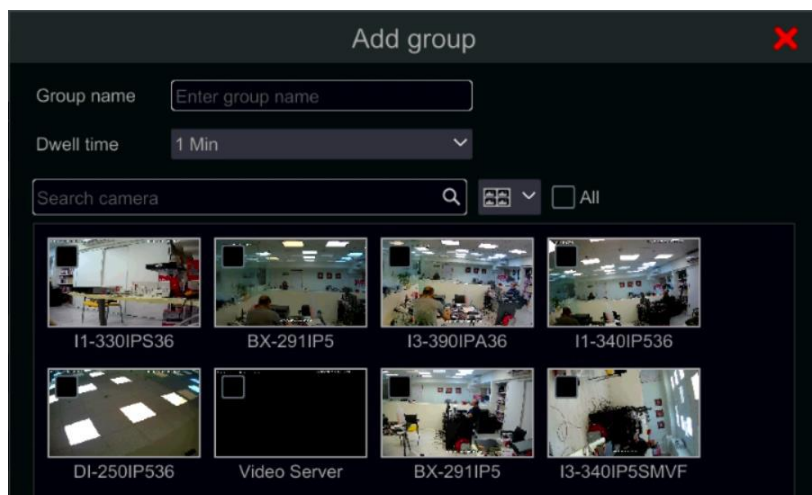

Kattintson a  gombra a lent látható felugró ablakért. Állítsa be a csoport nevet és a tartózkodási időt (a kameracsoport tartózkodási ideje a léptetett nézetben) az ablakban. Jelölje be a kamerákat és kattintson a "Hozzáadás"-ra a csoport hozzáadásához. Kattintson a  gombra a csoportban lévő kamerák megtekintéséhez a hozzáadás után.



4.3.2 Kameracsoport szerkesztése

Kattintson a  gombra a csoport információk, mint csoport neve és tartózkodási idő módosításáért. Kattintson a  gombra a csoport törléséért.

4.4 IP kamera hálózatba szervezése

IP kamera hálózatba szervezése lehetővé teszi az IP kamerák és más eszközök alap hálózati paramétereinek hálózati konfigurálását. Ez a funkció csak Ossia v1.1 vagy újabb operációsrendszerű eszközöknél érhető el. Alább megtekintheti ennek a funkciónak a különböző lehetőségeit.

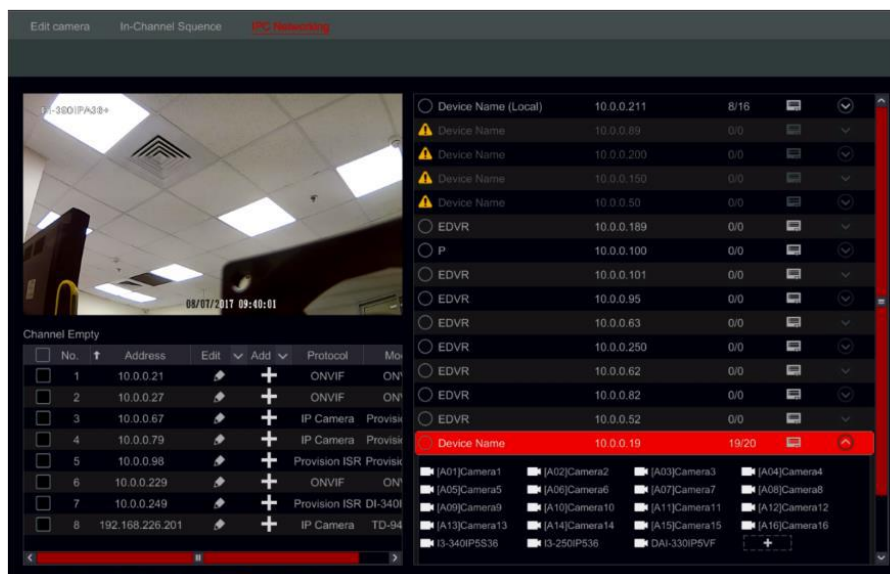

4.4.1 IP kamera kezelése

Az IP kamera kezelés azonos a Kamera hozzáadás/szerkesztés felületével. Beállíthatja az hálózati paramétereket és a kamera nevét. További információkért tekintse meg a 4.2 Kamera hozzáadás / szerkesztés részt.

<input type="checkbox"/>	No.	↑	Address	Edit	Add	Protocol	Mo
<input type="checkbox"/>	1		10.0.0.21		+	ONVIF	ON
<input type="checkbox"/>	2		10.0.0.27		+	ONVIF	ON
<input type="checkbox"/>	3		10.0.0.67		+	IP Camera	Provisi
<input type="checkbox"/>	4		10.0.0.79		+	IP Camera	Provisi
<input type="checkbox"/>	5		10.0.0.98		+	Provision ISR	Provisi
<input type="checkbox"/>	6		10.0.0.229		+	ONVIF	ON
<input type="checkbox"/>	7		10.0.0.249		+	Provision ISR	DI-340I
<input type="checkbox"/>	8		192.168.226.201		+	IP Camera	TD-94

4.4.2 Eszköz kezelés

Itt lehetőség van az eszközök általános hálózati paramétereinek és az IP kamerák eszközhöz történő kapcsolódásának távoli beállítására. A következő információk érhetőek el: Eszköz név, Eszköz jelenlegi IP címe, Kamerák és elérhetőség.

Kattintson a gombra az eszköz menü megnyitásához. A következő lehetőségek érhetőek el:

- IP szerkesztése – Az eszköz IP címének, alhálózati maszkjának és átjárójának beállítása.
Válassza ki a kívánt eszközt a konfiguráláshoz és az első IP cím beállításához. Az eszköz automatikusan kiosztja a szabad IP címet. Győződjön meg, hogy a teljes tartomány elérhető mielőtt a folyamat futtatásra kerül.
Állítsa be az alhálózati maszkot és átjárót – ezt minden eszköznél be kell állítani.
Állítsa be az eszközök felhasználói nevét és jelszavát. Ha valamelyik eszköznek különbözik a jelszava, akkor azt külön be kell állítani, különben az eljárás sikertelen lesz.
Kattintson az "OK" gombra a folyamat indításához.
- Felhasználó szerkesztése – állítsa be a megadott eszköz admin címét. Ez csak akkor szükséges, ha az eszköz jelszava különbözik az alapértelmezett jelszótól (admin/123456)
- Zümmer – a zümmer segítséget nyújt azon készülék azonosításában, amelyet konfigurálni szeretne, aktiválva a készüléken a zümmert.
- Mind törlése – az összes kamera beállítás törlése az eszközn.

Kattintson a gombra az eszközhöz csatlakoztatott kamerák listájának megjelenítéséhez. Kattintson a gombra az elrejtéshez. Ha nyitva van, törölheti az IP kamerát az egerrel rámutatva és a megjelenő ikonra kattintva. A kamera eszközhöz történő hozzáadásához válassza ki az eszközt és adja hozzá a kamerákat a felület bal oldaláról. Győződjön meg, hogy előzetesen beállította a felhasználói hitelesítő adatokat.

5 Élő-megtekintés bevezetés

5.1 Élő-megtekintés felülete:

Először hozzá kell adni a kamerákat az NVR-hez, mielőtt ezt a felületet aktiválva lesz (tekintse meg a [4.1.1 Kamera hozzáadása](#) részt). Az alábbi felület erre utal.

Húzza valamelyik kamerát az élő-megtekintésnél egy másik ablakba a kamera ablakának megváltoztatásához.

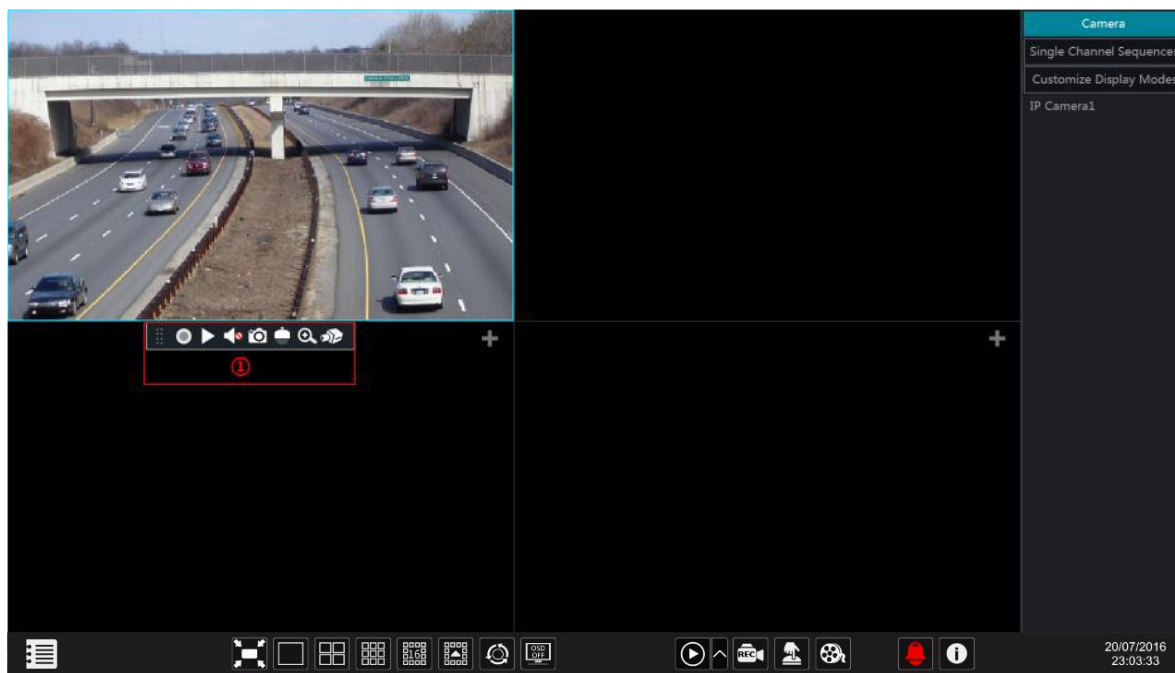







Élő-megtekintés visszajelzés (csak akkor fog megjelenni, ha a csatorna aktív)



Jelzés	Leírás
	Mozgásérzékelés aktív
	Analitikai érzékelés aktív
	Mozgásérzékelés rögzítés
	Ütemezés rögzítés
	Érzékelő rögzítés
	Manuális rögzítés
	Analitikai rögzítés
	A csatorna támogatja a PTZ funkciót
	A csatorna audio streamje engedélyezve
	"Nincs jel" analóg kameráknál. "Nem elérhető" IP kameráknál.

Kattintson az élő-megtekintés ablakba, hogy látható legyen a speciális eszköztár (1); jobb klikk az előnézeti ablakba a menü lista megjelenítéséért. Az eszköztár és a menü lista az alábbi táblázat segítségével értelmezhető.

Gomb	Menü lista	Jelentés
	--	Mozgatási eszköz. Kattintson és húzza az eszköztár mozgatásához.
	Manuális rögzítés be	Manuális rögzítés indítás/leállítás.

	Azonnali visszajátszás	Azonnali visszajátszás indítása meghatározott ablakban. Tekintse meg a <u>8.1 Azonnali visszajátszás</u> részt.
	Audio engedélyezése	Használatával engedélyezhető/letiltható a kiválasztott kamera hangja. (Kamera támogatottságot igényel)
	Pillanatkép	Pillanatkép készítése és pillanatkép megnyitása.
	PTZ vezérlés	Kapcsoló a PTZ vezérlő felülethez. Tekintse meg a <u>6. fejezet PTZ</u> részt.
	Zoom	Kapcsoló a digitális zoom felülethez.
	--	Kapcsoló a kép beállítási felülethez. Erre utal az <u>5.3.4 Kép beállítás</u> rész.
--	Kamera információ	Kamera információk megtekintése.

5.2 Digitális Zoom élő-megtekintésnél

A digitális zoom elérhető a két módszer egyikével: Az első és sokkal intuitívabb az egér görgőjének használata. Kattintson a bal gombbal a vezérléshez, mutasson az egérkurzorával a zoomolni kívánt objektumra és görgessen felfelé vagy lefelé a nagyításhoz vagy kicsinyítéshez. A második módszer a digitális zoom felületen. A digitális zoom felület látható alul. Nyomja meg és húzza a piros mezőt a kiválasztott zoom-olási területre. Kattintson a  /  gombra kép zoom-olásához. Kattintson a kamera választási mezőre másik kamera kiválasztásához. Kattintson a "Vissza"-ra az élő-megtekintés felületére történő visszalépéshez.

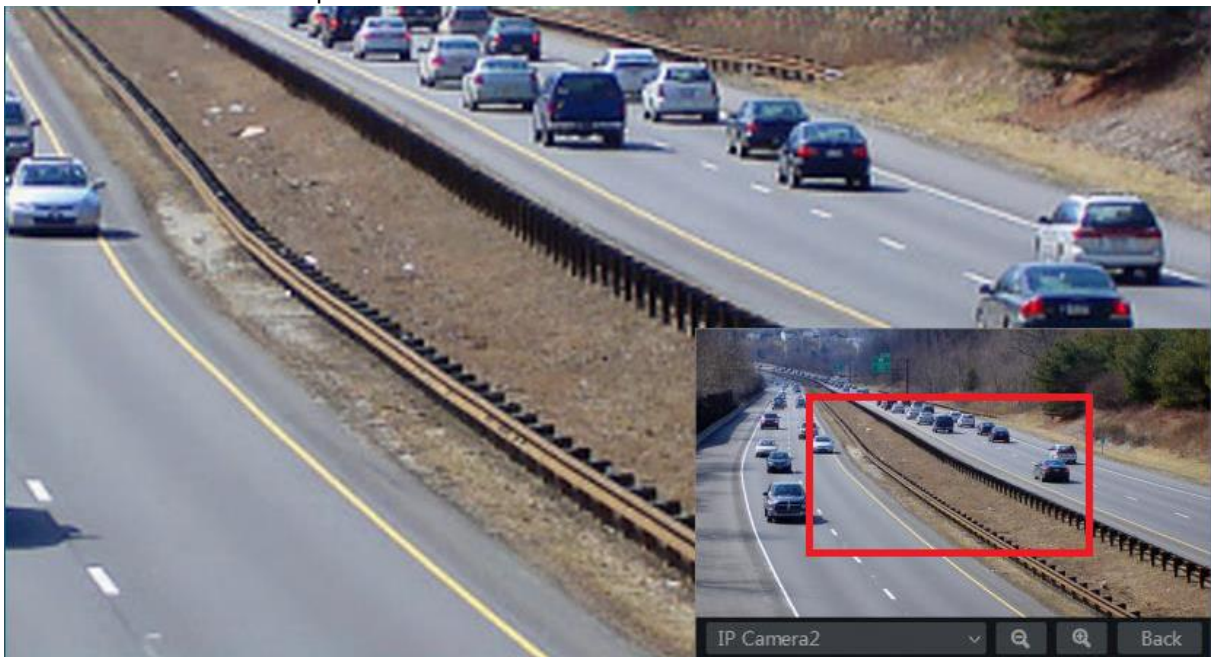

5.3 Élő megtekintési módok

5.3.1 Képernyő helyzetek

Meghatározott különböző képernyő osztott módoknak és szükség szerinti kamera elrendezéseknek és létrehozott képernyő helyzet mentésének beállítása. Az alábbi kép erre utal. Az aktiváláshoz duplán kell kattintani a listában található képernyő helyzetre.

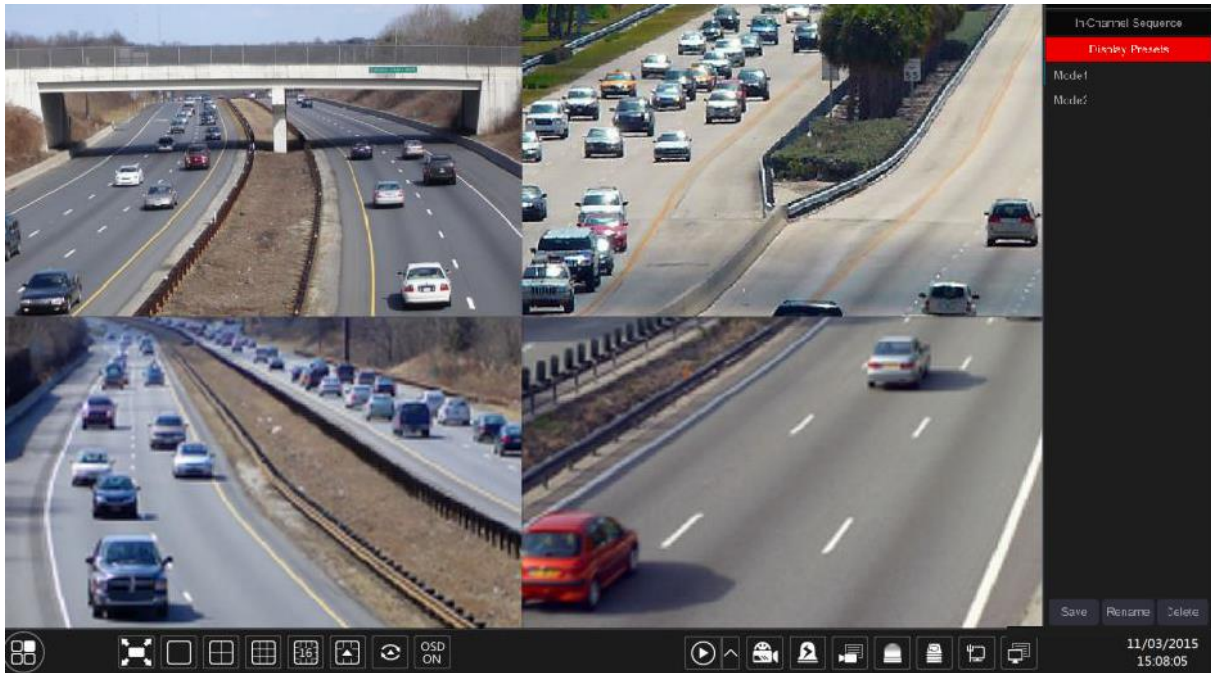

➤ Képernyőhelyzet hozzáadása

1. Módszer

1. Kattintson a "Képernyő helyzet"-re a fenti felületen.
2. Állítsa be az osztott képernyő módot.
3. Tetszőlegesen adja hozzá a kamerákat.
4. Kattintson a "Mentés" gombra a képernyő helyzetek listája alatt
5. Vigye be a képernyő mód nevét a felugró ablakban és kattintson az "OK" gombra a mentéshez.

2. Módszer

1. Kattintson a Start → Beállítások → Alap → Elrendezés beállítás gombokra.
2. Kattintson a **+** gombra az új elrendezés hozzáadásához.
3. Válassza ki az osztott képernyő módot a gombokkal.
4. Duplán kattintson a listában található kamerára vagy kameracsoportra a kiválasztott ablakhoz történő hozzáadáshoz.
5. Kattintson a **★** gombra a meghatározott helyzet menéséhez (keresse meg a 5.2.4 Sorrendi elrendezés megtekintéséhez tartozó konfigurációs részt). Az elmentett helyzet az élő-megjelenítésnél a képernyő helyzet listában megtalálható.
A második módszer használata befolyásolja a léptetési beállítást – Tekintse meg a 5.3.2 Léptetés részt a további információkért.

➤ Képernyőhelyzet szerkesztése

Kattintson a "Képernyő helyzet" címkére az élő-megtekintési felületen. Válassza ki a képernyő helyzetet a listából. Kattintson az "Átnevezés"-re a képernyő mód nevének a szerkesztéséhez; Kattintson a "Törlés"-re a képernyő mód törléséhez.

5.3.2 Léptetés:

A léptetett megtekintés lehetővé teszi az automatikus átkapcsolást a megtekintendő kamerák között adott időközönként.

Ha nem testreszabott elrendezést hoztak létre és a léptetés van kiválasztva, akkor az összes kamerán végigmegy. Ha be van állítva, akkor a beállítottak szerint történik a léptetés. A léptetést vezérelheti a léptetés vezérlés ikonnal, az alábbi kép alapján.

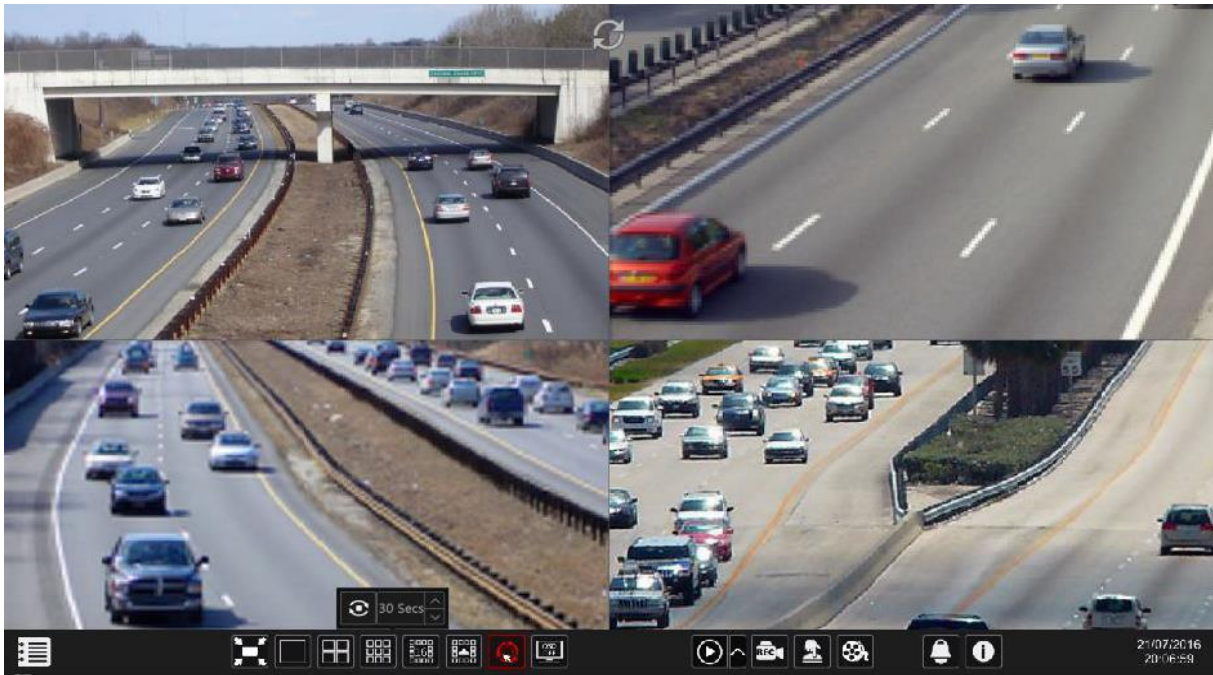

➤ Léptetett megjelenítés beállításai

Kattintson a Start → Beállítások → Rendszer → Alap → Kimenet beállítás gombokra azáltal eléri az alább mutatott felületet. A kijelző 1-es területe tartalmazza az összes elrendezést; 2-es részben látható a kameraelrendezés; 3-as részben található minden kamerák és csoportok; 4-es részben az eszközező (🗑️): Törlés gomb; (★): Kedvenc gomb; kattintson a kimeneti helyzetek mentéséhez).





➤ Elrendezés hozzáadása

Az 1-es részben kattintson a **+** gombra az új elrendezés létrehozásához. Kattintson az elrendezés jobb felső sarkában **✕** gombra a törléséhez.

➤ Elrendezés konfigurálása

- Válassza ki a rendszert az 1-es részben és az osztott képernyő módot a 4-es részben.
- Húzza a kamerákat a kamera listából a 2-es részben található kívánt ablakban. A kamera vagy csoport hozzá lesz adva a kiválasztott ablakhoz.
- Jobb-klikkel a kamerára kattinthat és a "Törlés"-re kattintva törölheti a kamerát vagy a  gombra kattintva törölheti az összes kamerát.
- Kattintson az "Alkalmaz"-ra a beállítások mentéséhez.

➤ Sorrendi megtekintés indítása

Menjen az élő-megtekintés felületre és kattintson a  gombra a felugró kis ablakban. Beállíthatja minden ablak tartózkodási idejét és kattintson a  gombra a sorrendi megtekintés indításához. A sorrendi megtekintési felületre duplán kattintva szüneteltetheti a megtekintést; újbóli dupla kattintással visszaállíthatja a megtekintést. A  gombra kattintva leállíthatja a megtekintést.

5.3.3 Egyedi nézetek (Csak NVR-eknél érhető el)

Csak akkor indíthatja el a "Egyedi nézet"-et, ha hozott már létre kamera csoportot. (tekintse meg a 4.2.1 "Egyedi nézet" hozzáadása részt).

- Menjen az élő-megtekintés felületre és válassza ki a kamera ablakát.

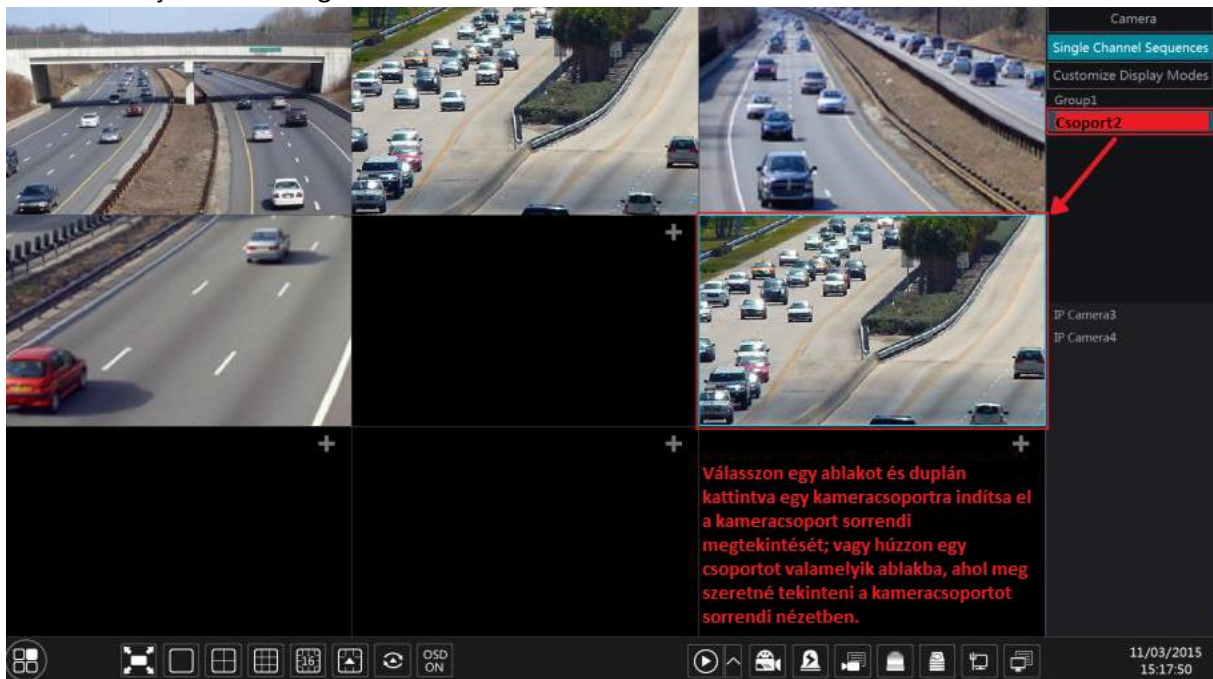

- Duplán kattintson az "Egyedi nézet" csoportra a jobb oldali felületen. A kamerákat csoportosan egyenként elindíthatja a kiválasztott kamera ablakban.
- Húzhatja is a csoportot közvetlenül valamelyik megjelenítési ablakba.
- Jobb klikk a megjelenítési ablakba és a "Léptetés leállítása" gombra kattintva megállíthatja a sorrendi megtekintést.

5.4 Vészhelyzeti elő-nézet

Néhány eszköznél lehetőség van visszatérni az elő-nézetre a lehető leghamarabb. Nem számít hol van a rendszerben vagy mit csinál jelenleg. A "Vészhelyzeti elő-nézet"-et csak erre tervezték.

Valamennyi helyről a rendszerben a középső egérgombra kattintva aktiválhatja a vészhelyzeti elő-nézetet. Ezzel visszalép az utolsó élőképre, amit megtekintett.

Megjegyzés: A konfiguráció közbeni "Vészhelyzeti elő-nézet" használatakor kilép a konfigurációs ablakból és törli az összes mentetlen változtatást.

5.5 Kép beállítás

5.5.1 OSD beállítások

Kattintson a Start → Beállítások → Kamera → Kép → OSD beállítások gombokra az alábbi felület eléréséhez.

Válassza ki a kamerát, vigye be a kamera nevét (vagy kattintson duplán a kamera nevére a kamera listában a kamera nevének szerkesztéséhez), engedélyezze vagy tiltsa le az OSD nevet és időt (ha engedélyezi, húzza a piros OSD nevet és időt a megjelenítési területre az OSD kijelző pozícionálásához) és válassza ki a dátum és idő formátumait. Kattintson az "Alkalmaz"-ra a beállítások mentéséhez.

Camera name	Name OSD	Time OSD	Date format	Time format
DAL-380IPVF	On	On	Day/Month/Year	24-hour
DAL-390IPVF	On	On	Day/Month/Year	24-hour
I3-360IP04	On	On	Day/Month/Year	24-hour
IP Camera1	On	On	Day/Month/Year	24-hour

5.5.2 Kép beállítások

Kattintson a Start → Beállítások → Kamera → Kép → Kép beállítás gombokra.

Válassza ki a kamerát és állítsa be a kép fényességét, kontrasztot, telítettségét és színárnyalatot. Kattinthat az "Alapértelmezett" gombra a kép beállítások alapértelmezettre történő visszaállításához.

Camera name	Brightness	Contrast	Saturation	Hue
DAI-390IPVF	50	50	50	50
DAI-390IPVF	60	50	50	50
I3-390IP04	60	50	50	50
IP Camera1	60	50	50	50

5.5.3 Maszk beállítások

A kép néhány területét kitakarhatja a privát szféra érdekében. Maximum négy maszkolási terület állíthat be minden kamerának (Provision-ISR kameráknak). Kattintson a Start→ Beállítások→ Kamera→ Kép→ Maszk beállítás gombokra az alábbi felület megnyitásához. Válassza ki a kamerát és engedélyezze a maszkolást. Kattintson a "Rajz" gombra és húzza az egeret a kép területére a maszkolási terület beállításához; kattintson a "Törlés" gombra a maszkolási terület törléséhez; kattintson az "Alkalmaz"-ra a beállítások mentéséhez.

Camera name	Mask	Color
DAI-390IPVF	Off	Black
DAI-390IPVF	Off	Black
I3-390IP04	Off	Black
IP Camera1	Off	Black

5.5.4 Vízjel szerkesztése (Csak DVR-eknél elérhető)

A vízjelek felhasználhatóak a videók azonosítására és csökkentse annak a valószínűségét, hogy megváltoztassák. A vízjel hozzáadódik a videó tetején és visszajátszás közben törölhető, még akkor is, ha a biztonsági mentést (".dat" fájl) RSAP lejátszóval nézi meg.

Vízjel beállítása, kövesse a következő lépéseket:

1. Kattintson a Start→Beállítások→Kamera→Kép→Vízjel menüpontokra.
2. Válassza ki a beállítani kívánt csatornát.
3. Állítsa be a "Vízjel"-nél a "Be" opciót.
4. Vigye be a vízjelként megjeleníteni kívánt szöveget. (Max. 15 karakter. Csak betűk és számok lehetnek) és erősítse meg.
5. Kattintson az "Alkalmaz"-ra a beállítások mentéséhez.

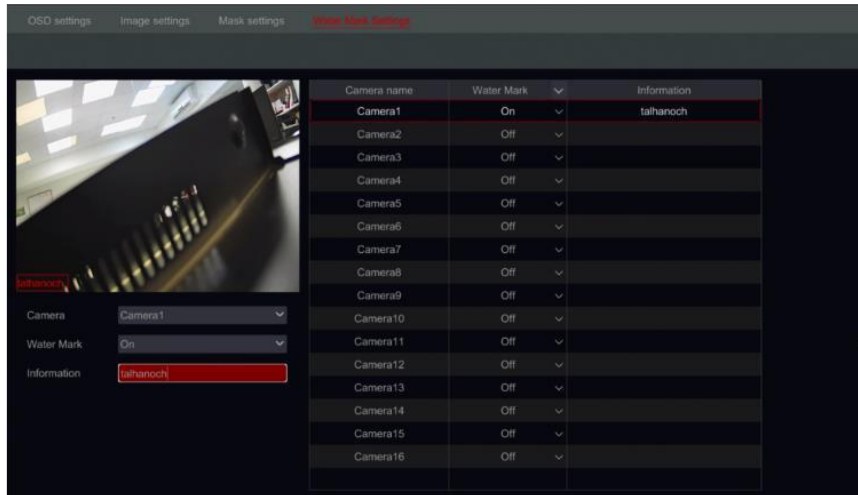

Meghatározott kamera visszanezésekor engedélyezheti/tilthatja a vízjel megjelenítését.

Vízjel tiltása

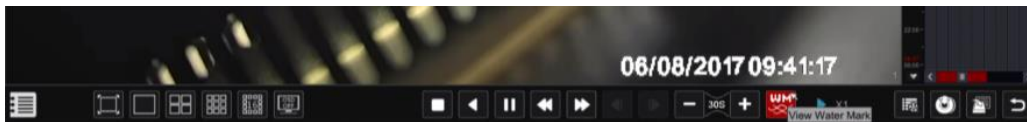

Vízjel engedélyezése

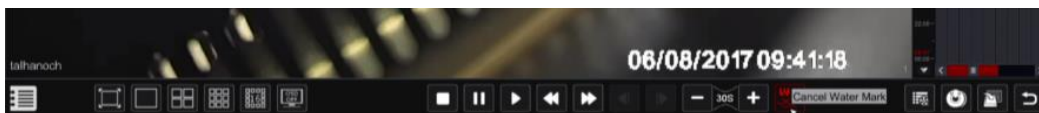

5.5.5 Kép beállítása

Menjen az élő-megtekintés felületére. Válassza ki a kívánt csatornát kattintással és kattintson a kamera ablakában található eszköztárban lévő a  gombra a kép beállításának felületéért.

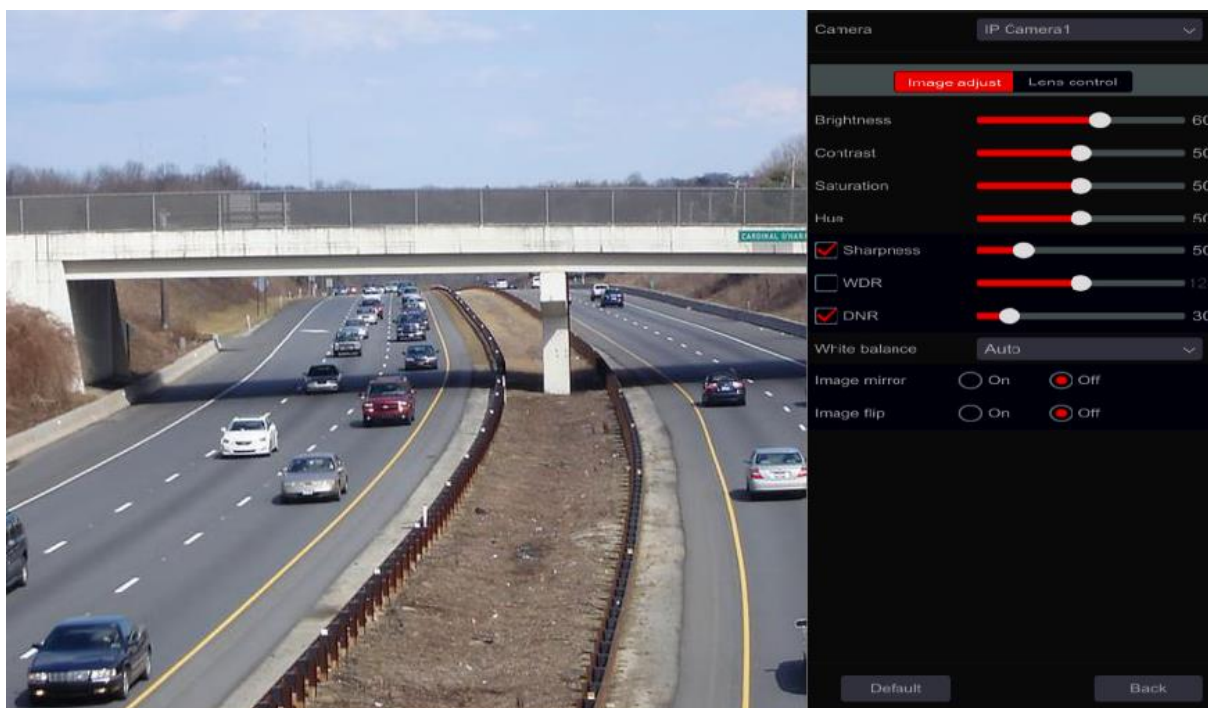

➤ Kép beállítása

Húzza a csúszkát a kép fényességének, kontrasztjának, telítettségének és színárnyalatának értékeinek beállításához. Jelölje be az élességet, WDR-t és DNR-t az engedélyezéshez és húzza a csúszkát az értékeinek beállításához. Kattintson az "Alapértelmezett" gombra a paramétereknek az alapértelmezett értékére állításához.

A következő táblázatban a paraméterek bemutatását láthatja:

Paraméter	Leírás
Fényesség	A kép fényereje
Kontraszt	A szín világosabb és sötétebb részei közötti különbség
Telítettség	A színtisztaság fokozata. A szín tisztább, a kép fényesebb.
Színárnyalat	A kép színének szintjei.
Élesség	A képnek és a kép éleinek élességi szintjére vonatkozik.
WDR	WDR (Széles dinamikai tartomány) funkció segíti a tisztább kép biztosítását extrém fényviszonyok között. Amennyiben van világos és sötét terület a látómezőben, a WDR kiegyenlíti a fényességi szintet a teljes képen és biztosítja a tiszta képet.
DNR	DNR (Digitális zajscsökkentés): csökkenti a zajszintet és simábbá teszi a képet. Az értékének növelése növeli a zajscsökkentést, de csökkenti a kép felbontását és részleteit.
Fehér egyensúly	Automatikusan beállítja a szín hőmérsékletét a környezet alapján. Végezheti a beállítást manuálisan is.
Kép tükrözés	A video képet jobbra és balra tükrözi.
Kép forgatás	A kép forgatása fejjel lefelé.

Megjegyzés: Különböző IP kamerák különböző kép beállítási funkciókat támogatnak.

➤ Objektív vezérlése (A kamerának támogatnia kell)

Válassza ki a kamerát és kattintson az "Objektív vezérlése"-re az objektív szabályozás fülének eléréséhez. Kattintson a **−** vagy **+** gombra a kamera objektívének zoom és fókusz paramétereinek beállításához. Kattintson a "Mentés"-re a beállítások mentéséhez.

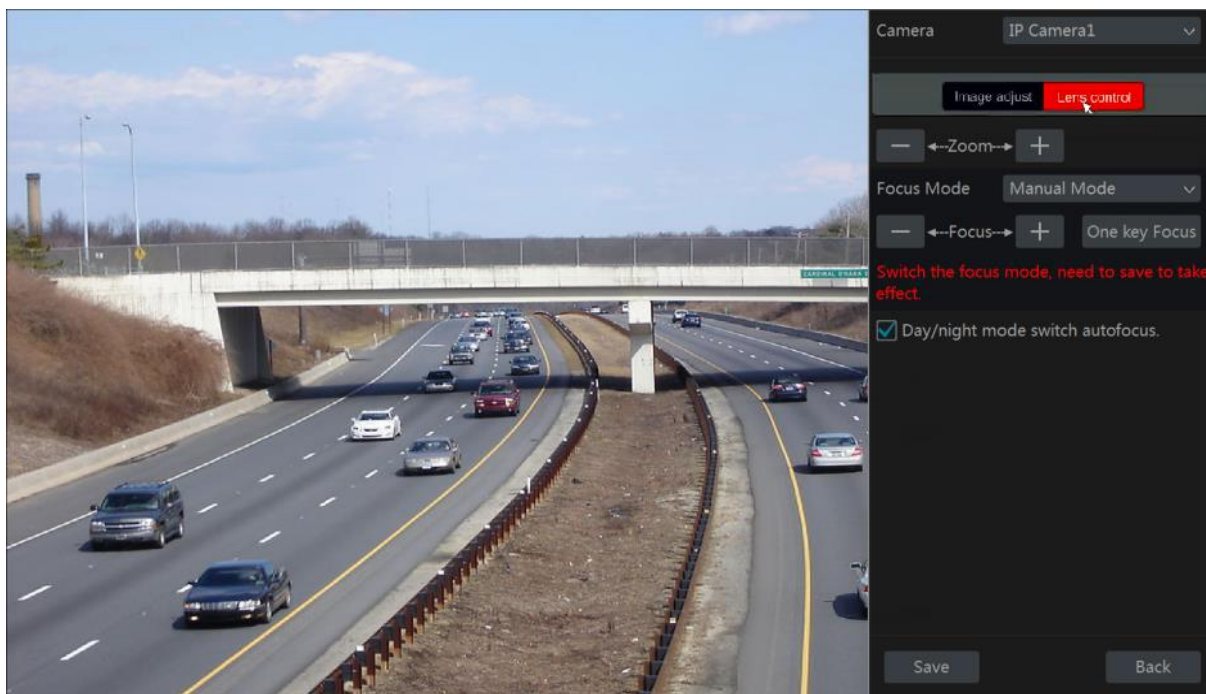

A következő táblázatban a paraméterek és gombok bemutatását láthatja:

Gomb/Paraméter	Leírás
− ←Zoom→ +	Kattintson a + / − gombra nagyításhoz/kicsinyítéshez.
Fókusz mód	Ha a manuális módot választotta, fókusz gomb, "Gyors élesség" és "Éjjel/nappali mód autofókusz váltás" elérhető. Ha automatikus módot választja, az időintervallum beállítása elérhető.
− ←Focus→ +	Kattintson a + / − gombra fókusz távolság növeléséhez és csökkentéséhez.
Gyors élesség	Gyors élesség
Éjjel/nappali mód autofókusz váltás	Ha bejelöli, az objektív automatikusan beállítja a fókuszát, amennyiben átvált éjjel/nappali mód között.
Időintervallum	Állítsa be a kamera időintervallumát a helyes autofókuszért.

Megjegyzés: Ez a funkció csak a varifokális objektíves kameráknál elérhető.







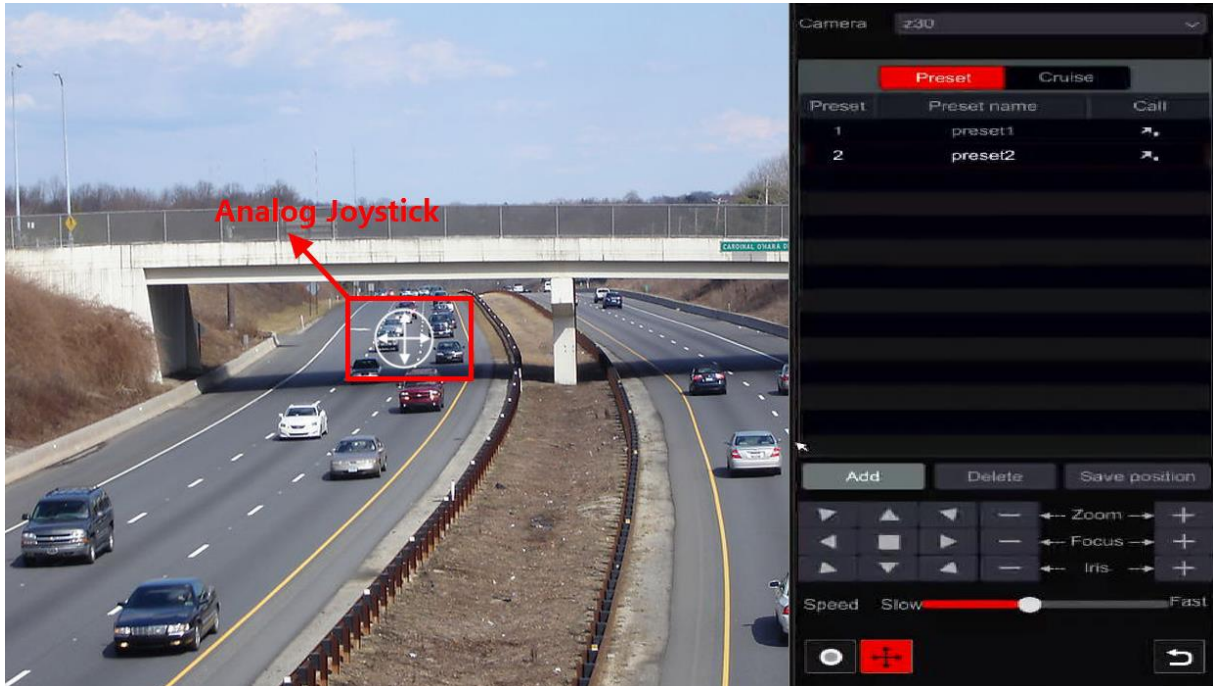

6 PTZ

6.1 PTZ vezérlés felülete:

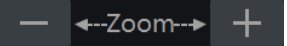
Az NVR támogatja az IP dome vagy PTZ kamerák teljes vezérlését (privát hálózatban vagy ONVIF Protokollon keresztül). Kattintson a kívánt kamerára és az  ikonra a csatorna eszköztárából. Az elő-megjelenítésnél a PTZ vezérlés felületére kapcsol, mint az alábbi ábra mutatja. Kiválaszthat más IP dome vagy PTZ kamerákat a legördülő menüből a PTZ felület jobb-felső részén.

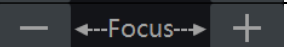
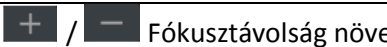
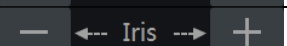
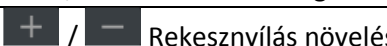

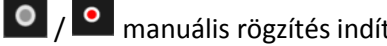
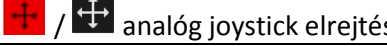
A felület gombjainak bemutatása:

Gomb	Leírás
	 a dome forgatásához. Kattintson a  gombra a dome forgatásának megállításáért.
	 nagyítás / kicsinyítés
	 Fókusz távolság növelése / csökkentése
	 Rekesznyílás növelése / csökkentése.
	A csúszka mozgatásával a mozgási sebesség beállítható.
	 manuális rögzítés indítása / megállítása.
	 analóg joystick elrejtése / mutatása.
	Visszalépés az élő-megjelenítésre.

➤ Analóg Joystick vezérlés

1. A felület bal oldalán található analóg joystick biztosítja a gyors PTZ vezérlést. A dome vagy PTZ kamera mozgatható az analóg joystick húzásával. Minél tovább húzza az analóg joystickot a kép közepétől, annál gyorsabban mozdul el a dome vagy PTZ. A dome vagy PTZ megállítja a forgást, ha elengedjük az analóg joystickot vagy középre mozgatjuk.

2. Kattintson és tartsa a bal egér gombot a nagyításhoz.
3. Kattintson és tartsa a jobb egér gombot a kicsinyítéshez.

➤ Preset beállítás

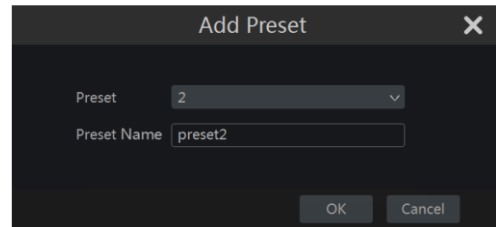

A preseteket használhatja a fontosabb helyzetek elmentésére és a gyors visszahívásra, amennyiben szükséges. Alapértelmezettként a preset lista üres, ezért hozzá kell adnia és be kell állítania, amelyek Ön számára fontosak.

1. Kattintson a "Preset"-re a preset műveleti ablak eléréséhez és kattintson a "Hozzáadás" gombra a beállítási, felugró ablak megnyitásához. Válassza ki a kívánt preset számot és írja be a preset nevét. A beállítások mentéséhez kattintson az "OK" gombra.
2. Állítsa be a kamera irányát, majd kattintson a "Pozíció mentése" gombra a jelenlegi helyzet mentéséhez. A preset beállításához keresse fel a preset beállítás felületet, további információk a 6.2 Preset beállítás résznél.
3. Kattintson a  gombra a preset listában a pozíció meghívásához, Kattintson a "Törlés" gombra a kiválasztott preset törléséhez.
4. Minden kamera 255 preset hozzáadását támogatja.





➤ Őrjárat beállítások

Az Őrjárat felépíthető a presetek sorba rendezésével és a presetek közötti speciális járőrözés megalkotására használják, végtelen időtartamra (Az Őrjárat fut, amíg le nem állítják, vagy amíg a kamera megy). Ebből adódóan szükséges az Őrjárat megalkotása előtt a kívánt presetek létrehozása.

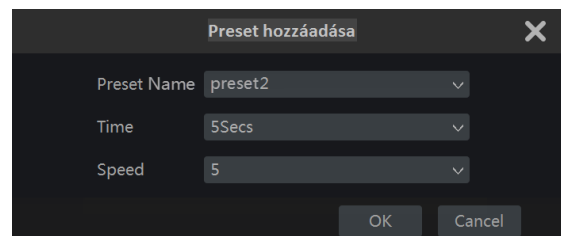
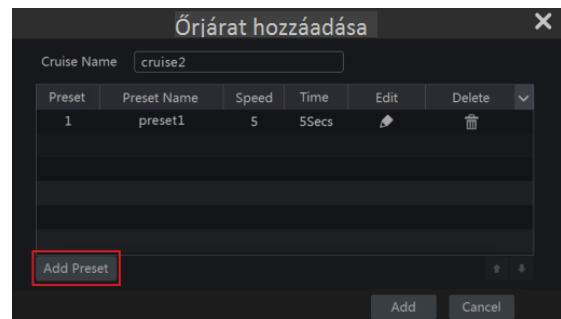
1. Kattintson az "Őrjárat"-ra az Őrjárat műveleti fül eléréséért és kattintson a "Hozzáadás" gombra a lent látható baloldali beállítási ablak megnyitásáért.
2. Vigye be az Őrjárat nevét és kattintson a "Preset hozzáadása"-ra a fenti jobb oldali felugró ablak eléréséért.
3. Válassza ki a preset nevét, a tartózkodási időt és a gyorsaságot és kattintson az "OK"-ra.
4. Az "Őrjárat hozzáadása" ablakban a  gombra kattintva újradefiniálhatja az ellenőrzőpontot. Kattintson a  gombra a preset törléséhez.
5. Kattintson a "Hozzáadás" gombra az Őrjárat mentéséhez.
6. Az Őrjárat beállításához elérheti az Őrjárat beállítási felületet, tekintse meg a [6.3 Őrjárat beállítás](#) részét.
7. Minden domehoz maximum 8 Őrjárat adható hozzá.





Az Őrjárat aktiválásához kattintson  gombra és kattintson a  gombra az Őrjárat megállításához. Minden mozdítás vagy más parancs elküldése a PTZ felületről a kamera felé leállítja az Őrjáratot is. Kattintson a "Törlés" gombra a kiválasztott Őrjárat törléséhez.

6.2 Preset beállítások

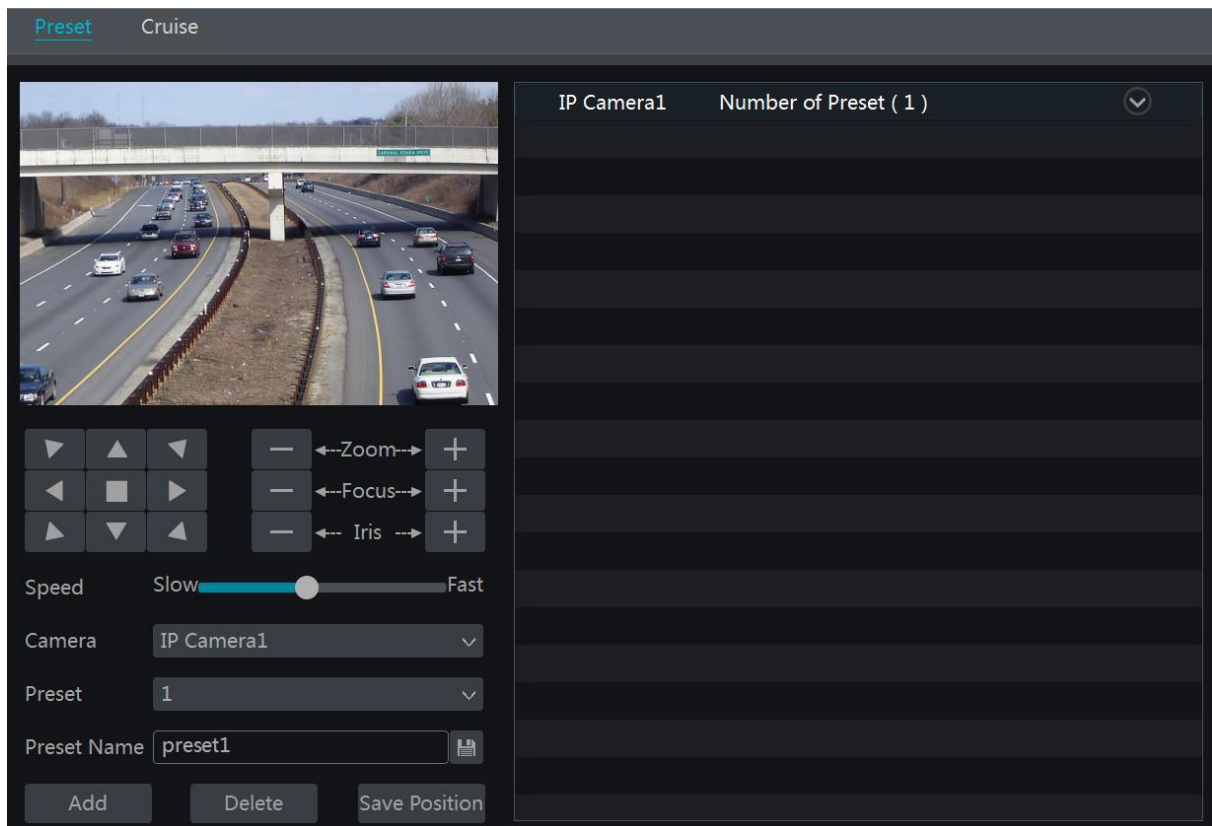
Kattintson a Start → Beállítások → Kamera → PTZ → Preset gombokra az alábbi felület eléréséért.



➤ Preset hozzáadása

Válassza ki a kívánt kamerát és kattintson a "Hozzáadás" gombra a preset hozzáadásához; vagy kattintson a  gombra felület jobb oldalán található a kamera listában a kamera preset információinak megjelenítéséhez és kattintson a  gombra a preset hozzáadásához. A "Preset hozzáadás" műveleti ablak hasonló a PTZ vezérlés felülethez; tekintse meg a [6.1 PTZ vezérlés felület bevezetése](#) részt.

➤ Preset szerkesztése

Válassza ki a kamerát és a presetet. Új nevet tud megadni a presetnek és a  gombra kattintva elmentheti az új preset nevet. Állítsa be a preset forgási sebességét, helyzetét, zoomját, és írisztét és kattintson a "Helyzet mentés"-re a preset elmentéséhez.

➤ Preset törlése



Válassza ki a kamerát és a presetet, majd kattintson a "Törlés"-re a preset törléséhez.

6.3 Őrjárat beállítás

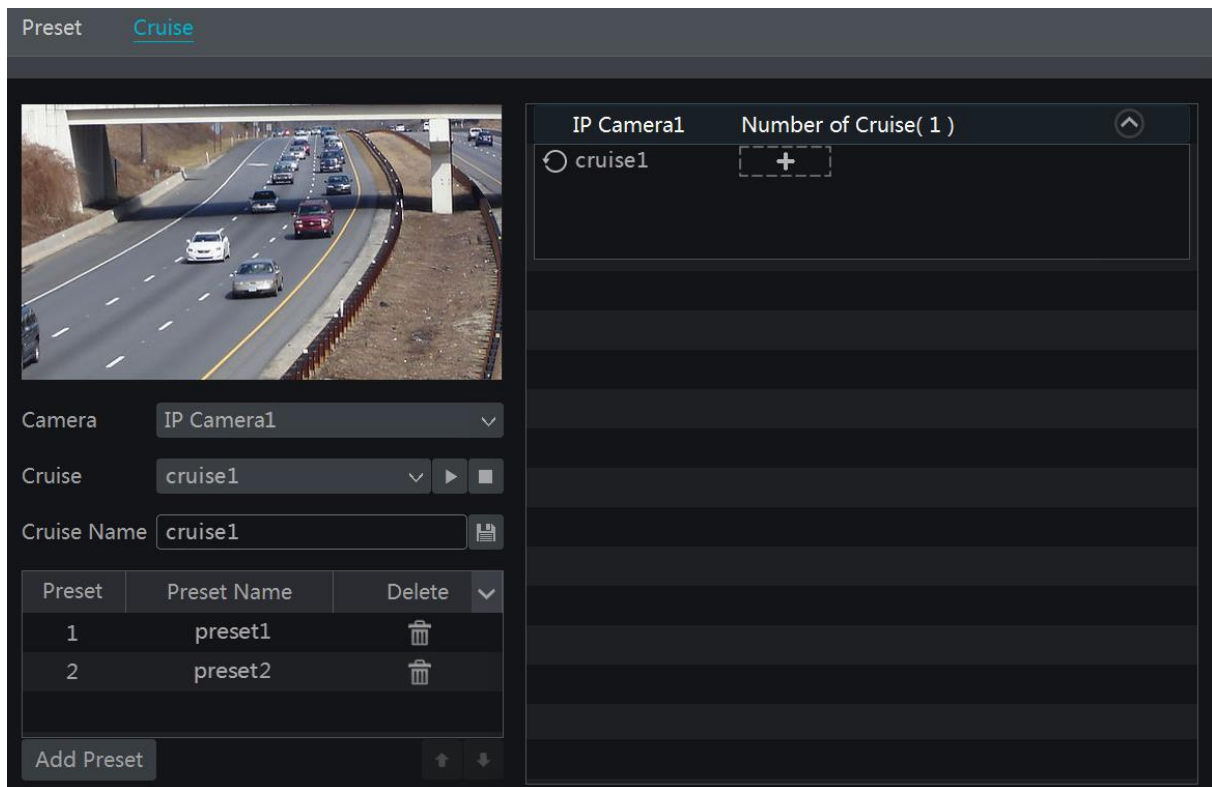





Kattintson Start → Beállítások → Kamera → PTZ → Őrjárat gombokra az alábbi felület eléréséért.





➤ Őrjárat hozzáadása

Kattintson a felület jobb oldalán lévő kamera listában található  gombra a kamera őrjárat információjának megjelenítéséhez és kattintson a  gombra az őrjárat hozzáadásához. Az "Őrjárat hozzáadás" műveleti ablak hasonló a PTZ vezérlés felülethez; tekintse meg a [6.1 PTZ vezérlés felület bevezetése](#) részt.

➤ Őrjárat szerkesztése

Válassza ki a kamerát és az őrjáratot az "Őrjárat" felületén. Vigye be az új őrjárat nevet és kattintson a  gombra az őrjárat mentéséhez. Kattintson a "Preset hozzáadás"-ra az őrjáratához szükséges preset hozzáadásához. Kattintson a  gombra a preset őrjáratból történő törléséhez. Kattintson a presetre a preset listában és kattintson a  gombra a preset lefele mozgatásához a listában és kattintson a  gombra a felfele történő mozgatáshoz. Kattintson a  gombra az őrjárat indításához és a  gombra a leállításához.

➤ Őrjárat törlése

Kattintson a felület jobb oldalán lévő kamera listában található  gombra az őrjárat információk megjelenítéséhez és kattintson a  gombra a jobb felső sarokban az őrjárat törléséhez.

7 Rögzítés & Lemezkezelés

7.1 Rögzítési beállítások:

7.1.1 Üzem mód beállítás:

Kérjük, formázza a HDD-ket a rögzítés engedélyezéséhez (keresse fel a [7.5 Lemezkezelés](#) részt).

Az Ossia rögzítési felülete újra lett tervezve az értelmezhetőbb és egyszerűbb beállításért. Ez a statisztikák megjelenítésén alapszik, hogy a legtöbb ember a rögzítést egész évben 24x7 ütemezésre állítja be – az "Automata" mód a legjobb választás ezen emberek számára. "Manuális" mód azoknak, akik szeretnék egyedileg beállítani a rögzítést/ütemezést.

Kattintson a Start→Beállítások→Rögzítés→ Üzem mód beállítás gombokra az Üzem mód beállítás felületének eléréséért.

Recording mode

Mode Auto ▾

Motion recording

Sensor recording

Motion recording+Sensor recording

Always(24x7) recording+Motion recording

Always(24x7) recording+Sensor recording

Always(24x7) recording+Motion recording+Sensor recording

Manual record settings

Record duration Manual ▾

Apply

- Automatikus mód: Az általános beállítás a következő lehetőségeket tartalmazza:

Rögzítés mozgásra: A rögzítés mozgásriasztás alapján elkezdődik 24x7 ütemezésben minden csatornára vonatkozóan.

Rögzítés érzékelésre: A rögzítés érzékelő-riasztás alapján elkezdődik 24x7 ütemezésben minden érzékelőre vonatkozóan.

Rögzítés mozgásra + érzékelésre: A rögzítés mozgás vagy érzékelő riasztás alapján elkezdődik 24x7 ütemezésben minden csatornára és érzékelőre vonatkozóan.

Rögzítés mindig (24x7) + Rögzítés mozgásra: Minden csatorna folyamatosan rögzít. A mozgás riasztását jelzi az esemény listában és "Esemény rögzítés"-t indít.

Rögzítés mindig (24x7) + Rögzítés érzékelésre: Minden csatorna folyamatosan rögzít. Az érzékelő riasztását jelzi az esemény listában és "Esemény rögzítés"-t indít.

Rögzítés mindig (24x7) + Rögzítés mozgásra + Rögzítés érzékelésre: Minden csatorna folyamatosan rögzít. A mozgás és érzékelő riasztását jelzi az esemény listában és "Esemény rögzítés"-t indít.

Amennyiben az eszköz tartalmaz analitikai rögzítés funkciót, akkor kattintson a "Fejlett"-re – Ekkor felugrik egy új ablak, lehetővé teszi további 3 sor kiválasztását a listából, amelyek tartalmazzák az analitikai rögzítést.

A fejlett menü tartalmazza:

Analitikai rögzítés: A rögzítés analitikai riasztás alapján elkezdődik 24x7 ütemezésben minden csatornára vonatkozóan.

Rögzítés mozgásra + Analitikai rögzítés: A rögzítés mozgás vagy analitikai riasztás alapján elkezdődik 24x7 ütemezésben minden csatornára vonatkozóan.

Rögzítés érzékelésre + Analitikai rögzítés: A rögzítés érzékelés vagy analitikai riasztás alapján elkezdődik 24x7 ütemezésben minden csatornára vonatkozóan.

Rögzítés mindig (24x7) + Analitikai rögzítés: Minden csatorna folyamatosan rögzít. A analitikai riasztást jelzi az esemény listában és "Esemény rögzítés"-t indít.

Rögzítés mindig (24x7) + Rögzítés mozgásra + Analitikai rögzítés: Minden csatorna folyamatosan rögzít. A analitikai és mozgás riasztást jelzi az esemény listában és "Esemény rögzítés"-t indít.

Rögzítés mindig (24x7) + Rögzítés érzékelésre + Analitikai rögzítés: Minden csatorna folyamatosan rögzít. A analitikai és érzékelés riasztást jelzi az esemény listában és "Esemény rögzítés"-t indít.

Rögzítés mindig (24x7) + Rögzítés mozgásra + Rögzítés érzékelésre + Analitikai rögzítés: Minden csatorna folyamatosan rögzít. A mozgás, analitikai és érzékelés riasztást jelzi az esemény listában és "Esemény rögzítés"-t indít.

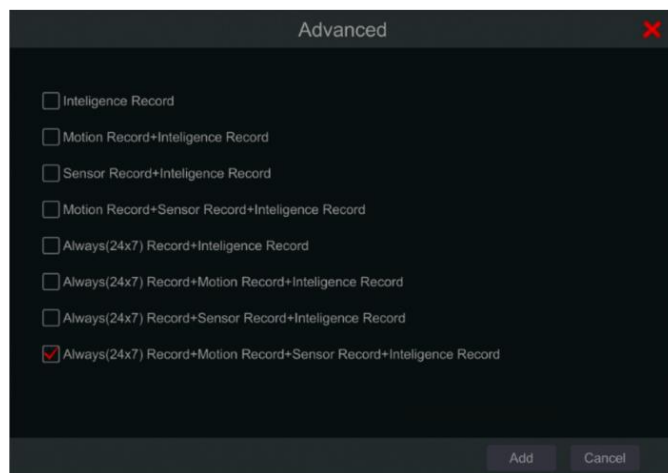

Válassza ki az automatikus módok egyikét az alábbi stream beállítási ablak megjelenítéséhez. Állítsa be a videó kódolás típusát, felbontását, FPS-t, bitrátát és audiot minden kameránál és kattintson az "OK"-ra a mentéshez.

Fontos: Győződjön meg róla, hogy "normál" és "esemény" beállításokat is konfigurálta.

Always(24x7) recording+Motion recording+Sensor recording												
Normal								Motion recording+Sensor recording				
Camera name	Stream type	Encode	Resolution	FPS	Bitrate	Audio	Recording str...	Resolution	FPS	Bitrate	Audio	Recording stream
DAI-380IPVF	Main stream	H.264	1280x1024	25	3072Kbps	On	Dual stream	1280x1024	25	3072Kbps	On	Dual stream
DAI-390IPVF	Main stream	H.264	1920x1080	25	3072Kbps	On	Dual stream	1920x1080	25	3072Kbps	On	Dual stream
I3-390IP04	Main stream	H.264	1920x1080	25	3072Kbps	On	Dual stream	1920x1080	25	3072Kbps	On	Dual stream
IP Camera1	Main stream	H.264	1920x1080	25	3072Kbps	On	Dual stream	1920x1080	25	3072Kbps	On	Dual stream

Remain bandwidth: 140 / 160 Mb

OK Cancel

Videó kódolás: elérhető lehetőség a H.264 és H.265. H.265 kódoláshoz szükséges, hogy a kamera is támogassa ezt a kódolást.

Felbontás: Minél nagyobb a felbontás, annál nagyobb a kép.

FPS: Magasabb filmkocka szám jobb folytonosságot jelent. Azonban nagyobb tárolási helyet igényel.

Bitráta típus: Válasszon a CBR (Állandó bitráta) és VBR (Változó bitráta) közül.

Bitráta: a Bitráta a tömörítési hatékonyságból áll. Alacsonyabb a bitráta, magasabb a tömörítés. Magasabb tömörítésnél alacsonyabb a sávszélesség és a tárolási hely használata, szintén csökken a videó minősége is.

Bitráta ajánlott tartomány: A rendszer felajánlja a jobb bitrátát, hogy egyensúlyt teremtsen a minőség és sávszélesség/tárhely fogyasztás között a beállított konfigurációk alapján. Ajánlott ezeket az ajánlásokat követni.

Audio: Válassza ki az audio rögzítést vagy nem a kiválasztott csatornára.

➤ Manuális mód

Ha a manuális módot választotta, akkor szükséges a kódolási paraméterek és ütemezések beállítása minden kamera részére. Tekintse meg a [7.2 Kódolási paraméterek beállítása](#) és [7.3 Ütemezés beállítása](#) részt. Ennek elmulasztása rögzítési ellentmondást eredményezhet.

Megjegyzés: Csak NVR-eknél és hibrid DVR-eknél érhető el az analitikai funkció.

7.1.2 Haladó beállítás

Kattintson Start → Beállítások → Rögzítés → Haladó gombokra a következő felület eléréséért. Engedélyezze vagy tiltsa le a ciklikus rögzítést (ciklikus rögzítés: A rögzítés FIFO módon – Első be utolsó ki - működni, azaz a legrégebbi rögzítés felülíródik az új rögzítésnél, amennyiben a HDD megtelt). Állítsa be az előriasztási időt, utóriasztási időt és esedékességi időt minden kamera számára és kattintson az "Alkalmaz"-ra a beállítások mentéséhez.

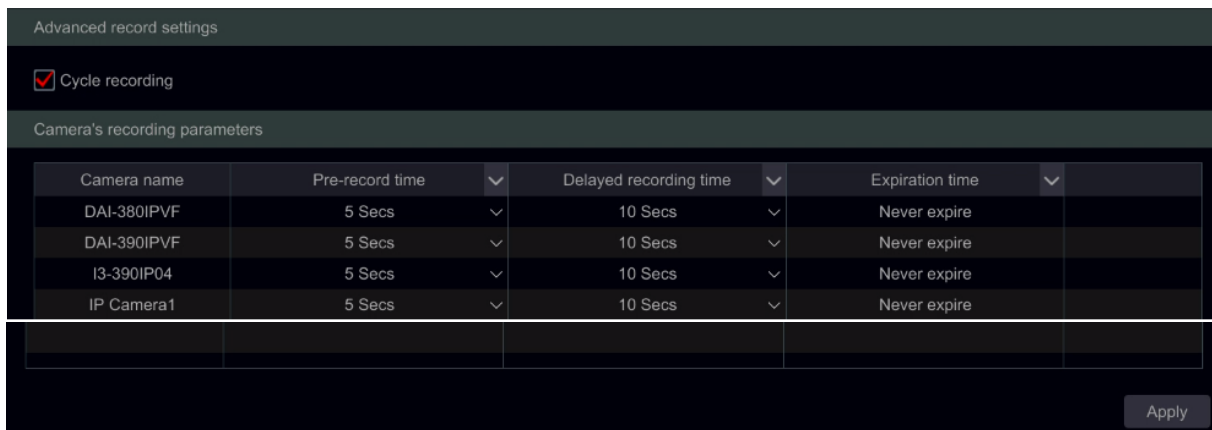

Előriasztási rögzítési idő: állítsa be a riasztási esemény indítása előtti rögzítési időtartamot

Utóriasztási rögzítési idő: állítsa be a riasztási esemény befejezése utáni rögzítési időtartamot

Esedékességi idő: állítsa be a rögzített videó esedékességi idejét. A rögzítés nem tarolható hosszabb időtartamig, mint a megadott időtartam még akkor is, ha a HDD nincs megtelve.

7.2 Kódolási paraméterek beállítása

Kattintson a Start → Beállítások → Rögzítés → Kódolási paraméterek gombokra az alábbi felületre történő belépéshez. Állítsa be a videó kódolást, felbontást, FPS-t, bitrátát és a main stream hangját minden kamera számára.

Fontos: ezen a felületen lehetséges az "Esemény rögzítési stream" és "Időzített rögzítés stream" beállítása. Győződjön meg róla, hogy mindkettőt beállította. Beállíthatja a rögzítési streamet minden kamerának együtt a  gombra kattintva. Kattintson az "Alkalmaz"-ra a beállítások mentéséhez.

Camera name	Stream type	Encode	Resolution	FPS	Bitrate Type	Quality	Bitrate	Bitrate Limit Recommended
Camera1	Main stream	H.264	1920x1080	25	VBR	Higher	5120Kbps	4288-7146Kbps
Camera2	Main stream	H.264	704x480	7	VBR	Higher	768Kbps	266-444Kbps

Kattintson a Start → Beállítások → Rögzítés → Stream beállítások gombokra a "Sub-stream" felület eléréséhez. Állítsa be a sub-stream videó kódolás típusát, felbontást, FPS-t és bitrátát minden kamera számára vagy minden kamerának együtt a  gombra kattintva. Kattintson az "Alkalmaz"-ra a beállítások mentéséhez.

Camera name	Stream type	Encode	Resolution	FPS	Bitrate Type	Quality	Bitrate	Bitrate Limit Recommended
Camera1	Sub-stream	H.264	1920x1080	25	VBR	Higher	1024Kbps	1024-7146Kbps
Camera2	Sub-stream	H.264	704x480	7	VBR	Higher	768Kbps	266-444Kbps

7.3 Ütemezés beállítása

7.3.1 Ütemezés hozzáadása

Kattintson a Start → Beállítások → Rögzítés → Rögzítési ütemezés → Ütemezések szerkesztése gombokra. Az alapértelmezett ütemezés "24x7" (egész hét), "24x5" (Hétköznapok – hétfőtől péntekig) és "24x2" (Hétféle – szombat és vasárnap). "24x7" ütemezés nem lehet törölni, míg a "24x5" és "24x2" lehet szerkeszteni és törölni is. Kattintson az ütemezés nevére a felület bal oldalán a részletes ütemezési információk megjelenítéséért. A baloldalon látható vonalak a hét 7 napját mutatja. Minden vonal egy nap 24 óráját jelenti. A piros jelölés az aktív, a szürke pedig az inaktív állapotot jelöli.

MASCO Biztonságtechnikai és Nyílászáró Automatizálási Kereskedelmi Kft.

1131 Budapest, Reitter Ferenc u. 166

Tel: (06 1) 3904170, Fax: (06 1) 3904173, E-mail: masco@masco.hu, www.masco.hu

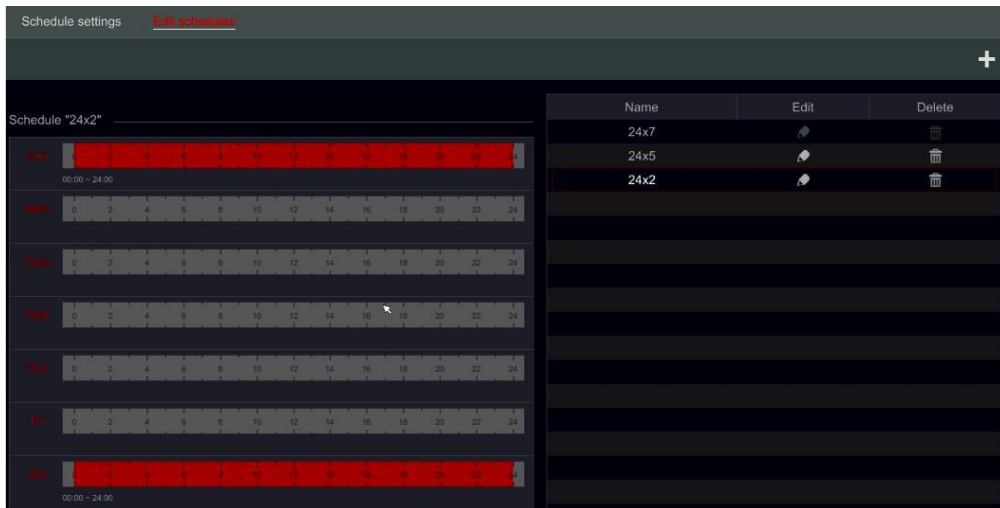

Kattintson a gombra az új ütemező felvételéhez. Az alábbi kép erre utal.



Vigye be az ütemező nevét, állítsa be az ütemezési időt és kattintson a "Hozzáadás"-ra az ütemező elmentéséhez. Be tudja állítani a napi ütemezést és a heti ütemezést. : Aktiváló gomb; : Deaktiváló gomb.

- Egyetlen nap ütemezésének beállítása

Kattintson a gombra és húzza az egér kurzorát az időskálán az aktív idő megjelöléséhez. Kattintson a gombra és húzza a kurzort az időskálán a kiválasztott sáv törléséhez.

Manuálisan beállíthatja a rögzítési idő kezdetét és végét: válassza ki a nap alatt a "Manuális" lehetőséget és állítsa be a kívánt időt. Kattintson az "OK"-ra a megerősítéshez.

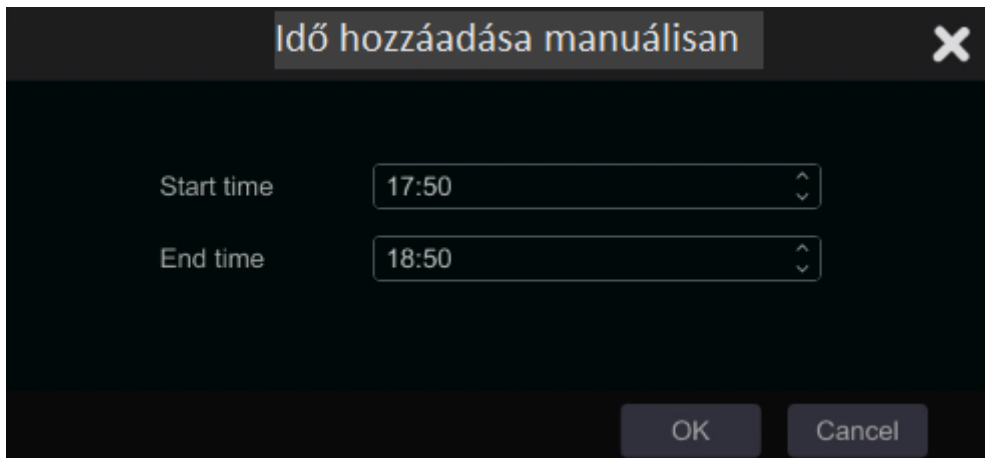

Idő hozzáadása manuálisan

Start time 17:50

End time 18:50

OK Cancel

Kattintson a "Mind"-re az egész nap beállításához; Kattintson a "Fordított"-ra a jelölt és jelöletlen területek felcseréléséhez; Kattintson az "Egész törlése"-re a nap kijelölt részeinek törléséhez. Miután valamelyik nap beállításával kész van, a nap alatti "Másolás"-ra kattintva másolhatja a kiválasztott ütemezést egy másik napra. Az alábbi kép erre utal. Miután rákattintott a "Másolás"-ra a eredeti napnál jelölje be a kívánt napokat a négyzetben és kattintson az "OK"-ra a mentéshez.

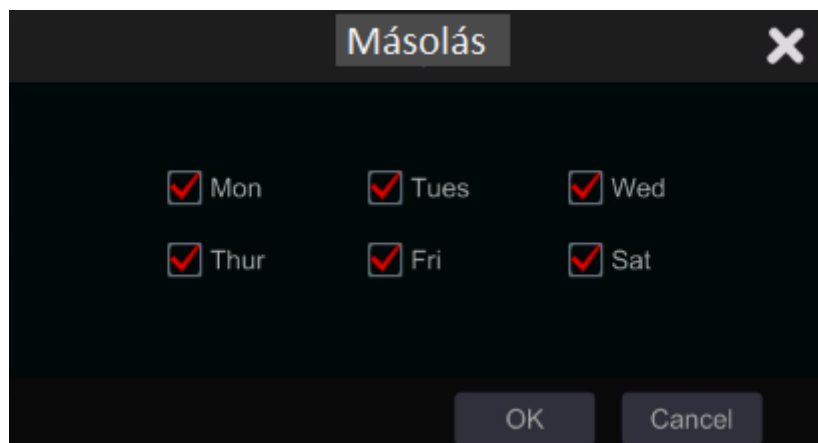

Másolás

Mon Tues Wed

Thur Fri Sat

OK Cancel

➤ Heti ütemező beállítása

Kattintson a "Manuális" mellett a  gombra a heti ütemező beállításához. Az alábbi kép erre utal. Állítsa be a kezdési és befejezési időt, Jelölje be a napokat a négyzetben és kattintson az "OK"-ra a beállítások mentéséhez.

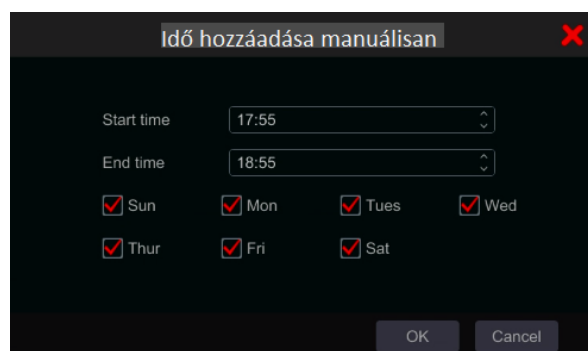

Idő hozzáadása manuálisan

Start time 17:55

End time 18:55

Sun Mon Tues Wed

Thur Fri Sat

OK Cancel

Kattintson a "Mind"-re az egész hetes rögzítés beállításához; kattintson a "Fordított"-ra a jelölt és jelöletlen területek felcseréléséhez; Kattintson az "Egész törlése"-re a hét kijelölt részeinek törléséhez.

7.3.2 Rögzítési ütemező konfigurálása

Kattintson a Start → Beállítások → Rögzítés → Rögzítési ütemező → Ütemező beállítása gombokra az alábbi felület eléréséhez. Határozza meg az ütemezését az érzékelés rögzítésének, a mozgás rögzítésének és a normál rögzítést. Kattintson a "Egyik sem"-re a legördülő menüben a kiválasztott ütemező törléséhez. Kattintson az "Alkalmaz"-ra a beállítások mentéséhez.

Camera name	Sensor recording schedule	Motion recording schedule	Normal recording schedule
DAI-380IPVF	<None>	<None>	<None>
DAI-390IPVF	<None>	<None>	<None>
I3-390IP04	<None>	<None>	<None>
IP Camera1	<None>	<None>	<None>

Apply

Ha bármilyen változtatásra szükség van, menjen az "Ütemező szerkesztése" felületre és kattintson az ütemező szerkesztéséhez. Az "Ütemező szerkesztése"-nek beállítása hasonló, mint az "Ütemező hozzáadása".

7.4 Rögzítési mód

7.4.1 Manuális rögzítés

Első módszer – Minden csatorna manuális rögzítése: Kattintson az élő-megtekintési felület alsó eszköztárban található  gombra a manuális rögzítés engedélyezéséhez minden kamera számára.

Második módszer – Egyetlen csatorna manuális rögzítése: Az élő-megtekintési felületen – a kiválasztott kamera ablakára kattintson jobb gombbal és válassza ki a "Manuális rögzítés be"-t vagy a kiválasztott kamera ablakára kattintson a bal gombbal és a kattintson a  gombra a csatorna eszköztárában.

Megjegyzés: Kattintson a Start → Beállítások → Rögzítés → Módszer beállítások gombokra és állítsa be a manuális rögzítési időtartamot. Kattintson az "Alkalmaz"-ra a beállítások mentéséhez.

7.4.2 Rögzítési ütemező:

Rögzítési Ütemező: a rendszer automatikusan rögzít az ütemező alapján. Állítsa be a rögzítés ütemezőt minden kamera számára – Tekintse meg a [7.3 Rögzítés beállítás](#) részt.

7.4.3 Mozgás alapú rögzítés:

Mozgás alapú rögzítés: a rendszer elindítja a rögzítést mozgás riasztás alapján. Használhatja az alapértelmezett beállítást vagy létrehozhat saját beállítást minden kamera számára a következők szerint:

1. Állítsa be a mozgás riasztás ütemezőt minden kamera számára. Tekintse meg a [7.3 Ütemező beállítás](#) részt.
2. Engedélyezze a mozgást és állítsa be a mozgási területet minden kamera számára. Tekintse meg a [9.2.1 Mozgás beállítás](#) részt.

A kamera elindítja a mozgás alapú rögzítést, amint a fenti beállításokat alkalmazta.

7.4.4 Érzékelő alapú rögzítés:

Érzékelő alapú rögzítés: a rendszer elindítja a rögzítést az érzékelő riasztása alapján. Állítsa be a rögzítési paramétereket a következők szerint:

1. Állítsa be az érzékelő riasztás ütemezését minden kamera/riasztási bemenet számára. Tekintse meg a [7.3 Ütemező beállítás](#) részt.
2. Állítsa be az érzékelő NO/NC típusát, engedélyezze az érzékelő riasztását és jelölje be, majd állítsa be a "Rögzítés"-t. Tekintse meg a [9.1 Érzékelő riasztás](#) részt.

7.4.5 Analitikai alapú rögzítés

A rendszer megkezdi a rögzítést analitikai riasztás hatására. Konfigurálja a rögzítési paramétereket a következők alapján:

1. Állítsa be az analitikai riasztás ütemezőt minden kamera számára. Tekintse meg a [7.3 Ütemező beállítás](#) részt.
2. Állítsa be az összes elérhető analitikai riasztást és ellenőrizze, majd konfigurálja a rögzítést. Tekintse meg a [9.1 Érzékelő riasztás](#) részt.

7.5 Lemezkezelés

Kattintson a Start → Beállítások → Lemez → Lemezkezelés menüpontra. Ezen a felületen megtekintheti az NVR lemezeinek számát és állapotát. Kattintson a "Formázás" gombra a kiválasztott HDD formázásához vagy a  gombra az összes eszköz formázásához.

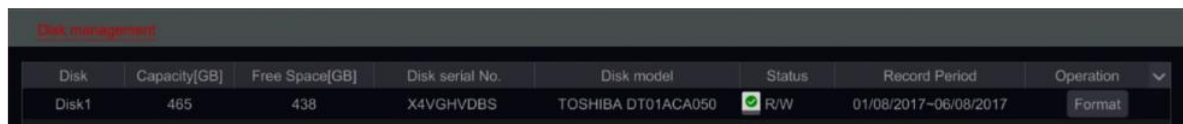

Disk	Capacity[GB]	Free Space[GB]	Disk serial No.	Disk model	Status	Record Period	Operation
Disk1	465	438	X4VGHVDBS	TOSHIBA DT01ACA050	 R/W	01/08/2017-06/08/2017	Format

Megjegyzés:

1. Az új HDD-t formázni kell használat előtt.
2. Ha a HDD-t egy másik azonos modellű NVR-ben van használva, akkor importálja a régi NVR konfigurációs fájljait az új NVR-be vagy formázza a HDD-t; ha a két NVR különböző modell, akkor formázza a HDD-t.

7.5.1 Tárolási mód beállítása

Kattintson a Start → Beállítások → Lemez → Tárolási mód menüpontra.

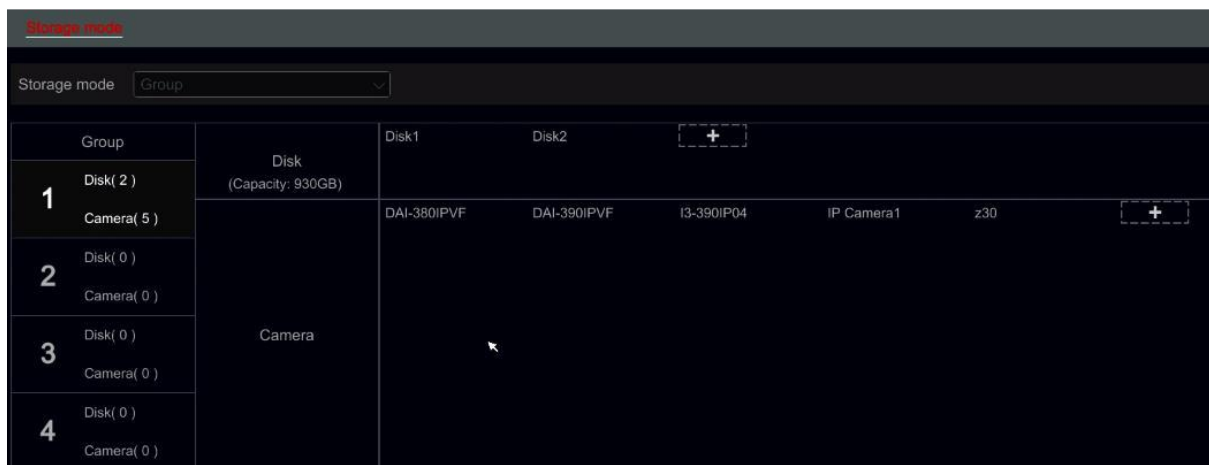

Group	Disk (Capacity: 930GB)	Disk1	Disk2	+			
1 Disk(2) Camera(5)		DAI-380IPVF	DAI-390IPVF	I3-390IP04	IP Camera1	z30	+
2 Disk(0) Camera(0)							
3 Disk(0) Camera(0)	Camera						
4 Disk(0) Camera(0)							

Négy lemezcsoport van. A lemezcsoport használatával kioszthat meghatározott kamerákat meghatározott lemezekhez (A csoportosított kamerák rögzített adatait tárolhatja a lemezek között kiosztott adott csoportokon).

Újonnan hozzáadott lemezek és kamerák az alapértelmezettnek beállított első csoportba kerülnek. A lemezek és kamerák törölhetők a különböző csoportokban, kivéve az első csoportot (válassza ki a lemezcsoportot és kattintson a  gombra a hozzáadott lemez vagy kamera jobb felső sarkában vagy a csoportból való törléshez). A törölt lemezek és kamerák ezáltal automatikusan átkerülnek az egyes csoportba.

Minden csoport kaphat lemezeket és kamerákat egy másik csoporttól is. Minden lemez/kamera kiosztható csak az egyes csoportnak is.

Lemez/kameracsoport szerkesztése:

Válassza ki a lemezcsoportot és kattintson a  gombra a lemez vagy kamera sorban a felugró ablak eléréséért. Jelölje be a lemezeket vagy kamerákat a négyzetben és kattintson a "Hozzáadás"-ra.

Fontos: A csoport kiosztásának cseréje a megváltoztatott lemez/kamera adatainak elvesztését eredményezheti.

7.5.2 Lemez megtekintés és S.M.A.R.T. Információ

Kattintson a Start → Beállítások → Lemez → Lemez információk menüpontra a lemez megtekintéséhez; kattintson a "S.M.A.R.T. információk"-ra a HDD működési állapotának megtekintéséhez. Az alábbi kép erre utal.

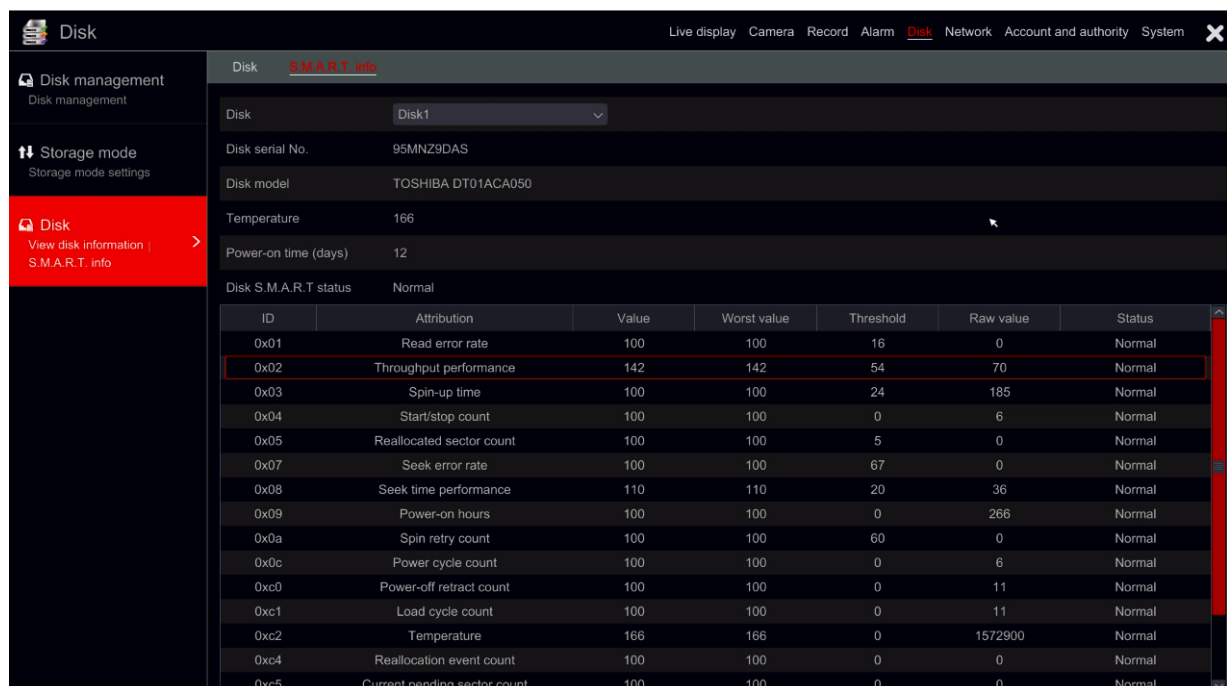



The screenshot shows the 'Disk' management window with the 'SMART info' tab selected. It displays various SMART attributes for 'Disk1' (TOSHIBA DT01ACA050) and a table of SMART data.

ID	Attribution	Value	Worst value	Threshold	Raw value	Status
0x01	Read error rate	100	100	16	0	Normal
0x02	Throughput performance	142	142	54	70	Normal
0x03	Spin-up time	100	100	24	185	Normal
0x04	Start/stop count	100	100	0	6	Normal
0x05	Reallocated sector count	100	100	5	0	Normal
0x07	Seek error rate	100	100	67	0	Normal
0x08	Seek time performance	110	110	20	36	Normal
0x09	Power-on hours	100	100	0	266	Normal
0x0a	Spin retry count	100	100	60	0	Normal
0x0c	Power cycle count	100	100	0	6	Normal
0xc0	Power-off retract count	100	100	0	11	Normal
0xc1	Load cycle count	100	100	0	11	Normal
0xc2	Temperature	166	166	0	1572900	Normal
0xc4	Reallocation event count	100	100	0	0	Normal
0xc5	Current pending sector count	100	100	0	0	Normal



8 Visszajátszás & Biztonsági mentés

8.1 Azonnali visszajátszás

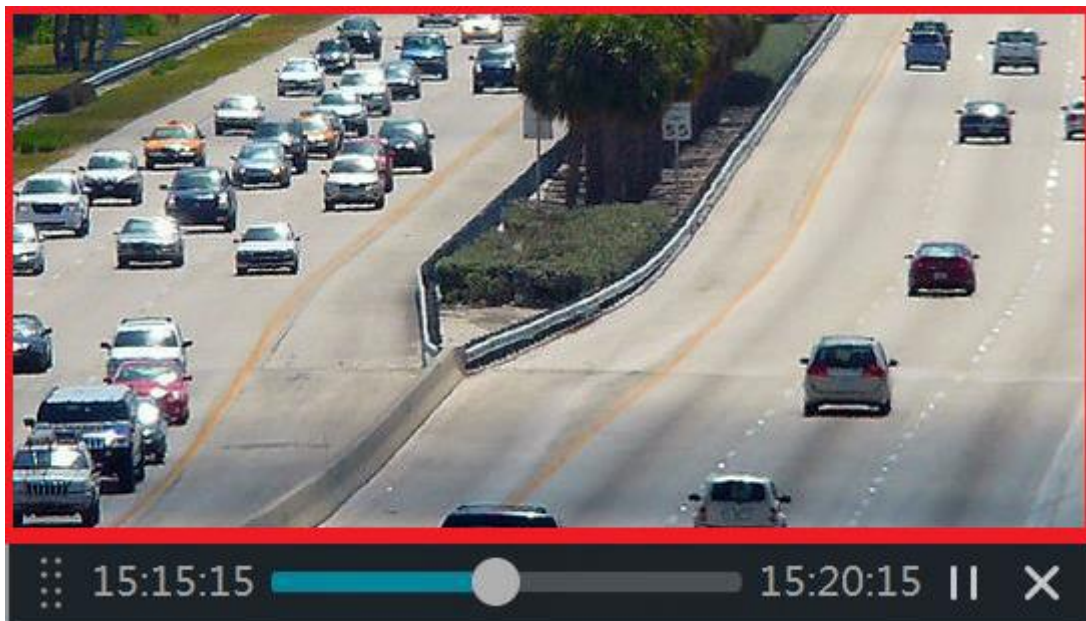
Kattintson a  gombra a kamera élő-megtekintési ablakának alsó részén található csatorna eszköztárban a rögzítés visszajátszásához (kattintson a  gombra az élő-megtekintési felület alsó részén található általános eszköztárban az alapértelmezett visszajátszási idő beállításához). Húzza a visszajátszási folyamatjelző sávot a kiválasztott visszajátszási időre. A kamera ablakában a jobb-klikk menüben kiválaszthatja az "Azonnali visszajátszást", majd állítsa be a rögzítés visszajátszásának azonnali visszajátszási idejét.







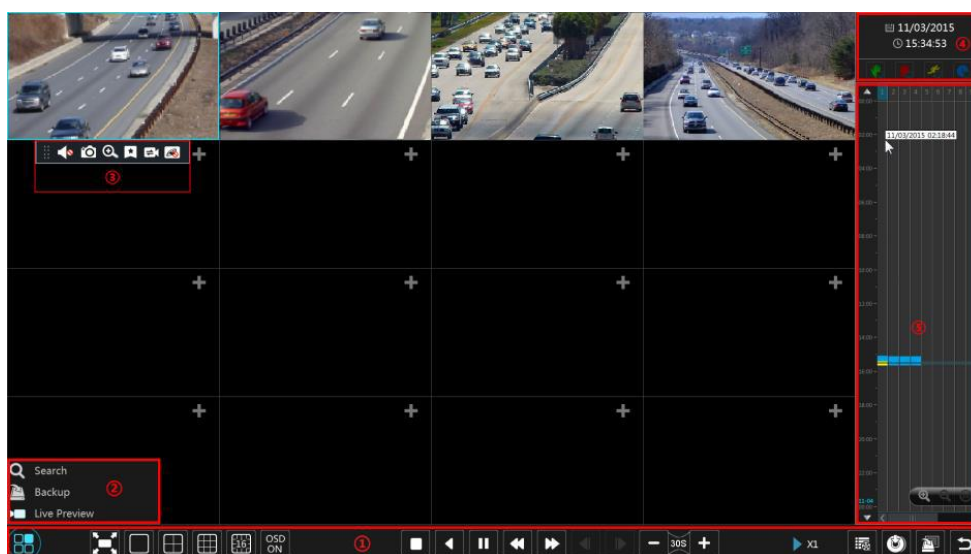













8.2 Visszajátszási felület bemutatása

Kattintson a  gombra az élő-megtekintési felület alsó részén található általános eszköztárban vagy kattintson a Start → Visszajátszás menüpontokra. (kattintson a  gombra az élő-megtekintési felület alsó részén található általános eszköztárban az alapértelmezett visszajátszási idő beállításához).



A felület átvált élő-megtekintésről visszajátzásra és a kamerák az élő-megtekintéstől visszajátzának automatikusan. Hozzáadhatja a kamerák visszajátzását manuálisan is, ha a visszajátzási ablakban a **+** gombra kattint a "Kamera hozzáadás" ablak megnyitásáért. Jelölje ki azt a kamerát, amelyiket hozzá szeretné adni és kattintson a "Hozzáadás"-ra. A rendszer maximálisan 16 szinkronú lejátszású kamerát támogat.







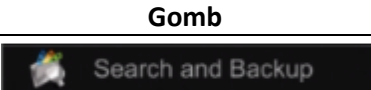
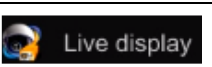



Az általános eszköztár (1-es terület) gombjainak bemutatását az alábbi táblázat tartalmazza:

Gomb	Leírás
	Start gomb. Kattintson a felugró, 2-es terület eléréséért.
	Teljes képernyő gomb. Kattintson a teljes képernyő megtekintéséhez; kattintson újra a teljes képernyőből való kilépésért.
	Osztott képernyő módok.
	"OSD Be/Ki" gomb. Kattintson az OSD engedélyezéséért/tiltásáért.
	Stop gomb.
	Visszatekerés gomb. Kattintson a videó lejátszásáért visszafele.
	Lejátszás gomb. Kattintson a videó lejátszásáért.
	Szünet gomb.
	Lassítás gomb. Kattintson a lejátszás lassításáért.
	Gyorsítás gomb. Kattintson a lejátszás gyorsításáért.
	Előző jelenet gomb. Csak akkor működik, ha a lejátszás egy képernyős módban szüneteltetve van.
	Következő jelenet gomb. Csak akkor működik, ha a lejátszás egy képernyős módban szüneteltetve van.
	Kattintson a - gombra a 30s-mal történő visszaleptetéshez és kattintson a + gombra az előreléptetéshez.
	Vízjel megjelenítésének engedélyezése/tiltása (Csak DVR-eknél elérhető)
	Esemény lista/fül gomb. Kattintson a manuális/ ütemezett/ érzékelő/ mozgás esemény rögzítés és információ fül megtekintéséhez.
	Biztonsági mentés gomb. Húzza az egeret az időskálán az időszakasz és kamerák kiválasztásához és kattintson a biztonsági mentés gombra a rögzítés mentéséhez. (A mentési szakasz bejelölése után kattinthat a jobb egér gombbal)
	Biztonsági mentés állapot megtekintése.
	Vissza gomb. Kattintson a visszalépéshez.







2-es terület bemutatása:

Gomb	Leírás
	Rögzítés keresési és biztonsági mentés felület elérése; tekintse meg a <u>8.3 Rögzítés keresés & visszajátzás</u> részt.
	Élő-megtekintés felület elérése; tekintse meg az <u>5. fejezet Élő megtekintés bevezetés</u> részt.

Kattintson a visszajátszás ablakra a 3. területen látható eszköztár megjelenítéséért; jobb kattintással az ablakra megjelenik a menü lista. Az eszköztár és menü lista az alábbi táblázatban kerül bemutatásra.





Gomb	Menü lista	Leírás
	--	Mozgatás. Kattintson az eszköztár mozgatásához.
	Hang engedélyezése	Kattintson a hang engedélyezéséhez és kamera hang csatornák listázásához.
	Pillanatkép	Kattintson a pillanatkép készítéshez.
	Zoom be	Kattintson a digitális zoom eléréséhez. A visszajátszás digitális zoom felülete hasonló az élő-megtekintéséhez. Kattintson a  gombra a visszajátszás szüneteltetéséhez. A rögzítés szünetel lejátszási módban, rákattinthat a  gombra az előző jelenet megtekintéséhez és a  gombra a következő megtekintéséhez.
	Címke hozzáadása	A mentse le a címkét a pontos dátum és idő mentéséhez. Későbbiekben használhatja a címkét a gyors visszalépésre a megjelölt ponthoz. Ha új címkét ad hozzá, a rendszer automatikusan a mentett időt adja meg a nevének. A nevet lecserélheti vagy később szerkesztheti.
	Kamera változtatása	Kattintson a kamera visszajátszás megváltoztatásához, hogy a pontos dátumot és időt játssza vissza. Kattintson és válassza ki az új kamerát az ablakban. Kattintson az "OK"-ra a kamera megváltoztatásához.
	Kamera bezárása	Kattintson a visszajátszott kamera bezárásához.

4-es terület bemutatása:

Gomb	Leírás
	Visszajátszási dátum beállítása/ megváltoztatása
	Visszajátszási idő beállítása/ megváltoztatása
*  *	Manuális rögzítés jelölése. Törölje a jelölést a manuális rögzítés kijelzésének eltávolításáért.
*  *	Érzékelő riasztás rögzítés jelölése. Törölje a jelölést az érzékelő riasztás rögzítés kijelzésének eltávolításáért.
*  *	Mozgás riasztás rögzítés jelölése. Törölje a jelölést a mozgás riasztás rögzítés kijelzésének eltávolításáért.
*  *	Ütemezett rögzítés jelölése. Törölje a jelölést az ütemezett rögzítés kijelzésének eltávolításáért.

**Visszajátszást le kell állítani teljesen, mielőtt ezeket az ikonokat használja. Miután leállította a visszajátszást, használja az  ikont a keresett/visszajátszott kamera hozzáadáshoz:

Rögzítési időskála bemutatása (5-ös terület):

Gomb	Leírás
	Az időskála alapértelmezetten 24 órát jelenít meg. Kattintson erre az ikonra a visszalépéshez a 24 órás megtekintéshez.
	A visszajátszási időskála nagyítása/kicsinyítése.
	Az időskála mozgatása fel (Az egérgöggővel is használható)
	Az időskála mozgatása le (Az egérgöggővel is használható)

A rögzítési időskála a különböző rögzítési típusokat különböző színnel jelöli. A zöld jelöli a manuális rögzítést, a piros jelöli az érzékelő riasztási rögzítést, sárga jelöli mozgás riasztási rögzítést és a kék jelöli az ütemezett rögzítést. Kattintson az időskálára a visszajátszás pontos helyének beállításához.

Húzza az egér kurzorát az időskálán a kiválasztott mentési sávra és kattintson jobbal a jelölt területre vagy kattintson a  gombra a mentési információ ablakának megjelenítéséhez. Válassza ki a rendeltetési eszközt, mentési útvonalat és mentési formátumot és kattintson a "Biztonsági mentés"-re a mentési folyamat indításához.

8.3 Rögzítés keresés & visszajátszás

8.3.1 Keresés & visszajátszás időszeltnél

1. Kattintson a Start → Keresés → Időszeltnél menüpontra.

Két megtekintési mód lehetséges: idő és kamera alapján. Idő alapú megtekintési módban maximum 64 képkocka látható. Ha a képkockák száma nagyobb, mint 64, akkor a kamerák a kamera név alapján lesz kilistázva és nem képkockaként. Maximum 196 kamera név listázható. Ha a kamera nevek száma több, mint 196, akkor az idő alapú megtekintési módot tiltsa le és csak a kamera megtekintési mód elérhető.

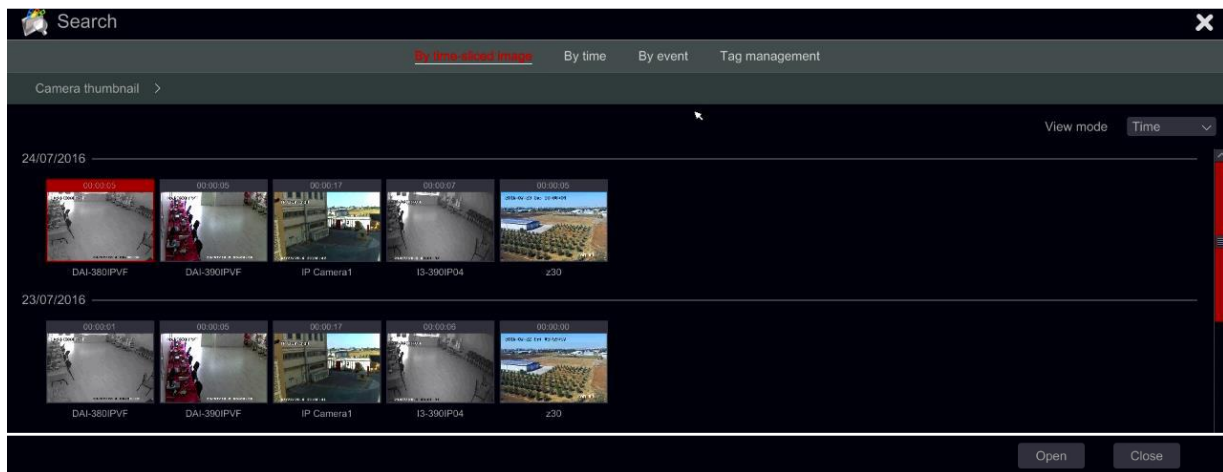

2. Kattintson duplán a kiválasztott kamerára vagy válasszon ki egy kamerát és kattintson a "Megnyitás" gombra. A kamera finomítható "Nap" megjelenítésről "Óra" megjelenítésre. Ismételje meg ezt a lépést "Óra" megjelenítésről "Perc megjelenítésre történő finomításhoz.
3. Kattintson egyszer a kép mezőre a rögzítés lejátszásához a bal oldali kis visszajátszási mezőben. Ez segít megerősíteni, hogy a megfelelő kameránál és időnél van.
4. "Perc" megjelenítésben kattintson duplán valamelyik képkockára a teljes visszajátszási felület megnyitásához és elkezdődik a kiválasztott kamera visszajátszása a speciális időnél és dátumnál.
5. A mentést elvégezheti közvetlenül ezen a felületen kétféle módon:
 - a) Bal kattintás és húzza az egeret az időskálán a visszajátszási rész kiválasztásához, majd kattintson a "Mentés" gombra a mentés elindításához.
 - b) Miután kiválasztotta a csatornát kattintson a "Mentési idő beállítása" gombra és állítsa be a kezdési és befejezési időt. Erősítse meg az "OK" gombra kattintva és a mentés megkezdéséhez kattintson a "Mentés" gombra.
6. Kattintson a "Visszajátszás" gombra (vagy duplán a képkockára) a visszajátszás elindításához a visszajátszási felületen (a [8.2 Visszajátszási felület bemutatása](#) rész erre utal). Kattintson a "Bezárás"-ra a felület bezárásához.

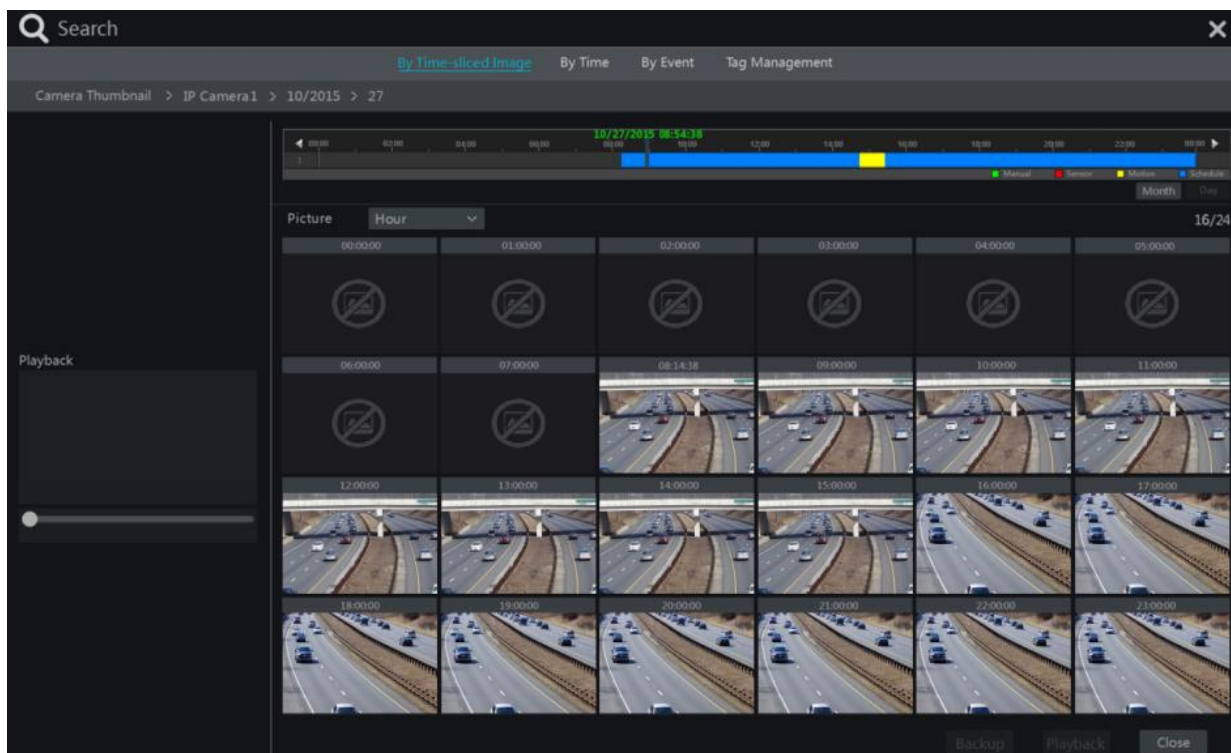

Időszaklet működési módszerei:

Első módszer: Kattintson az "Év", "Hónap" vagy "Nap" gombra a rögzítési időskála alatt az időszaklet kiválasztásához. A "Nap" módban kattintson ◀ / ▶ gombra az időskála bal/jobbs oldalán a következő/előző napra való ugráshoz; kattintson a "Perc"-re a "Kép" lehetőség alatti időskálán a "Perc" mód kiválasztásához ("Perc" módban az időskálára kattintva megváltozik az időhöz tartozó 60 lejátszási ablak) és kattintson az "Óra"-ra az "Óra" mód kiválasztásához.

Második módszer: Kattintson a ▶ gombra a "Kamera képkockák" mellett a kamera ablak bal felső sarkában a kamerák megváltoztatásához vagy kattintson a "Törlés"-re a kamera eltávolításához.

Harmadik módszer: Kattintson az egér jobb gombjával az időszaklet felületének bármelyik részére a felső felületre történő visszalépéshez.

8.3.2 Keresés, visszajátszás & mentés időnél:

1. Kattintson a Start → Keresés & Mentés → Idő menüpontokra.
2. Kattintson a felület alján található + gombra a visszajátszani kívánt kamerák kiválasztásához (maximum 16 kamerát lehet hozzáadni). Kattintson a "Módosítás"-ra a kameraablak jobb felső sarkában a kamera megváltoztatásához vagy a "Törlésre" a kamera eltávolításához.
3. Kattintson egyszer a kameraablakára a rögzítés lejátszásához a felület bal oldalán található kis visszajátszási mezőben. Beállíthatja a dátumot a felület bal felső részén, jelölje be az esemény típusát és kattintson az időskálára vagy kattintson a ⌚ gombra az időskála alatt. A kameraablak lejátsza a rögzítést a beállított idő és esemény típusa szerint.
4. Egyetlen kattintás az idő fölé a visszajátszási idő beállításához. A kamera képkockái frissülnek automatikusan és a választott idő pillanatképét mutatják.
5. Elvégezheti a mentést közvetlenül ezen a felületen kétféle módon.
 - a) Kattintson ballal és húzza az egeret az időskálán a visszajátszási szakasz kiválasztásához és kattintson a "Mentés" gombra a folytatáshoz; válassza ki az

eszközt, mentési útvonalat és a mentés formátumát a megnyíló ablakban és kattintson a "Mentés" gombra a mentés indításához.

b) Miután kiválasztotta a csatornát kattintson a "Mentési idő beállítása"-ra és állítsa be a kezdési és befejezési időt. Erősítse meg az "OK" gombra és a mentési folyamat elkezdéséhez nyomja meg a "Mentés" gombot.

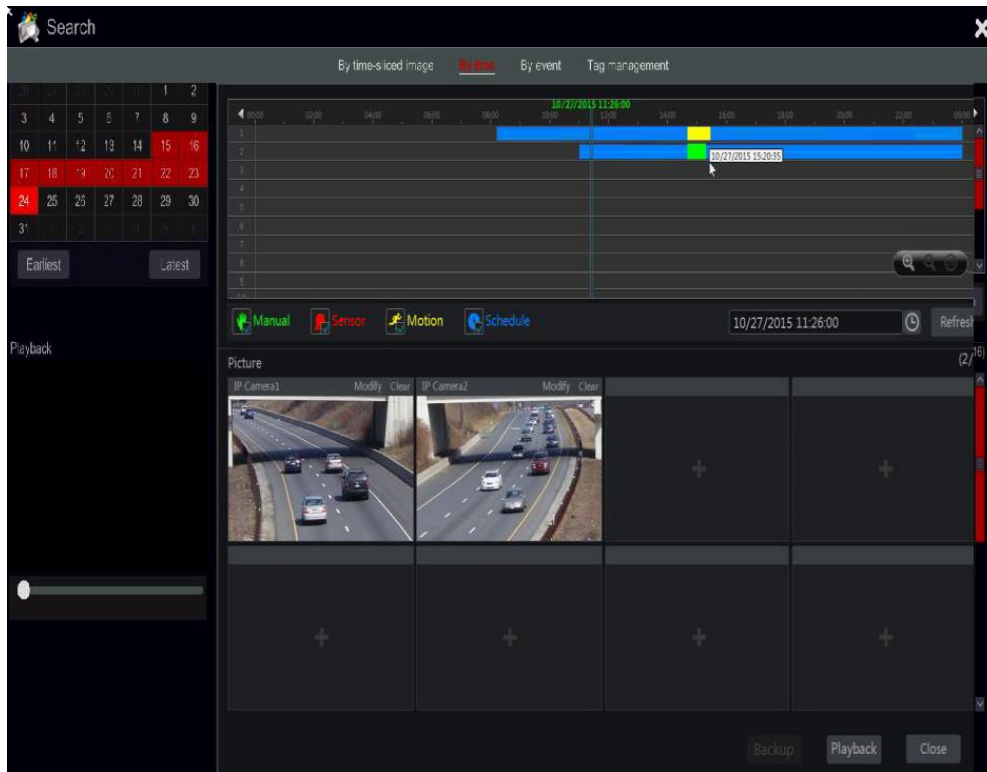

6. Kattintson a "Visszajátszás" gombra (Vagy dupla kattintás a képkockára) a visszajátszási felületen történő visszajátszás indításához (a 8.2 Visszajátszási felület bemutatása erre utal). Kattintson a "Bezárásra" a felület bezárásához.

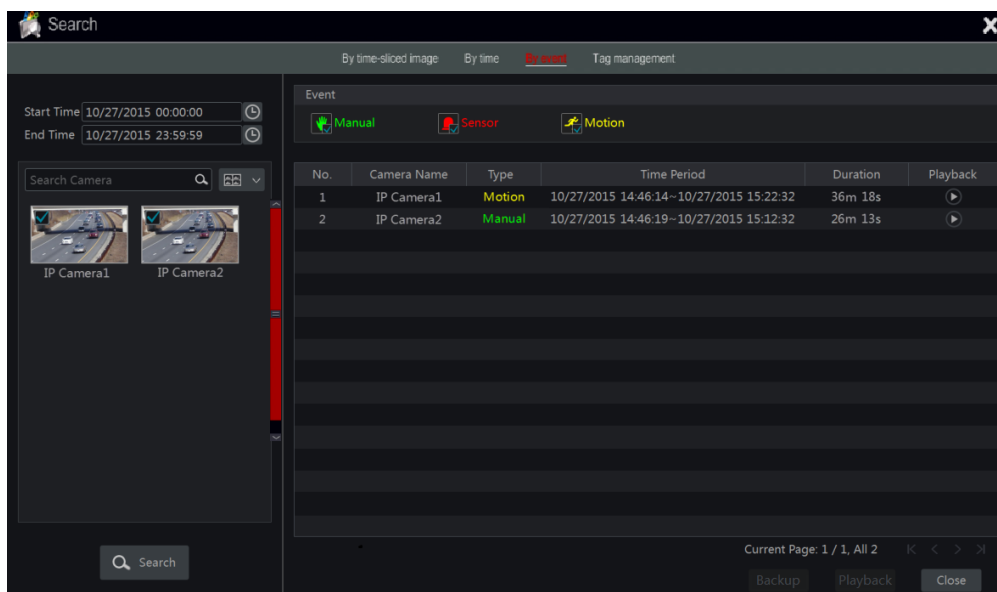

8.3.3 Keresés & Visszajátszás esemény alapján

1. Kattintson a Start → Keresés → Esemény menüpontokra.





2. Jelölje be a kívánt eseménytípusokat a felületen.
3. Kattintson a  gombra a kezdési és befejezési idő beállításához a felület bal felső sarkában.
4. Jelölje be a kívánt kamerákat a felület bal oldalán és kattintson a  gombra az adatbázis kereséséhez. A keresett rögzítések megjelennek a listában.
5. Kattintson a  gombra a listában a rögzítés felugró ablakban történő visszajátszásához. Ki is választhat egy rögzítési adatot a listából és a "Mentés" gombbal azonnal elmentheti.
6. Válasszon ki egy rögzítési adatot a listából és kattintson a "Visszajátszás" gombra a rögzítés visszajátszási felületen történő lejátszásához.

8.3.4 Keresés & Visszajátszás címke alapján

El kell menteni a címkéket, mielőtt ezt a felületet használná. Visszajátszás közben kattintson az egyik kamera ablakára a kamera menü megnyitásához és kattintson a  gombra.

Kattintson a Start → Keresés → Címkekezelés menüpontra.









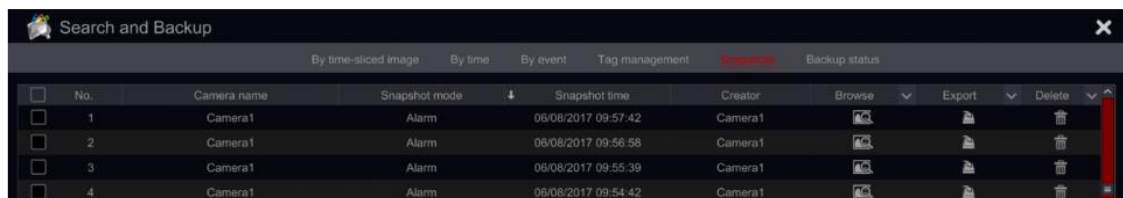

Kattintson a  gombra a felületen a rögzítés indításához. Kattintson a  gombra a címke nevének szerkesztéséhez. Kattintson a  gombra a címke törléséhez.

8.3.5 Pillanatkép

Kattintson a Start → Keresés & Mentés → Pillanatkép menüpontra. A rendszer megjeleníti az összes pillanatképet.



Kattintson a  gombra a kép törléséhez. Kattintson a  gombra az "Export" ablak megnyitásához. Válassza ki az eszköz nevét és a mentési útvonalat és kattintson a "Mentés" gombra. Kattintson a  gombra a megtekintési ablak megnyitásához. Kattintson a  gombra a kép átviteléhez. Kattintson a  gombra az előző kép megtekintéséhez vagy a  gombra a következő képhez. Kattintson a  gombra a kép törléséhez; kattintson a  gombra az összes kép automatikus lejátszásához.

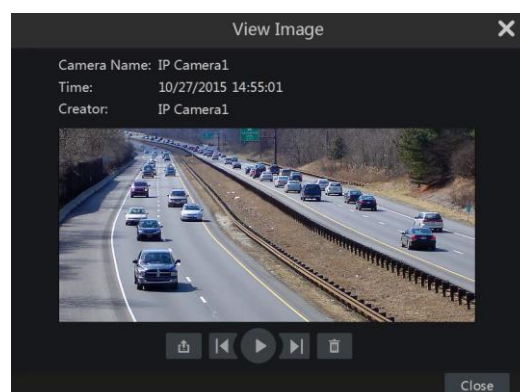

8.3.6 Mentési folyamat

A rögzített adatot és pillanatképeket le lehet menteni USB-re (U-disk vagy külső USB HDD) vagy e-SATA-n (csak bizonyos modelleknél elérhető) lementheti interneten keresztül (csak AVI formátumban). Az eszköz fájlrendszerét FAT32-re kell formázni vagy nem használható a rendszer.

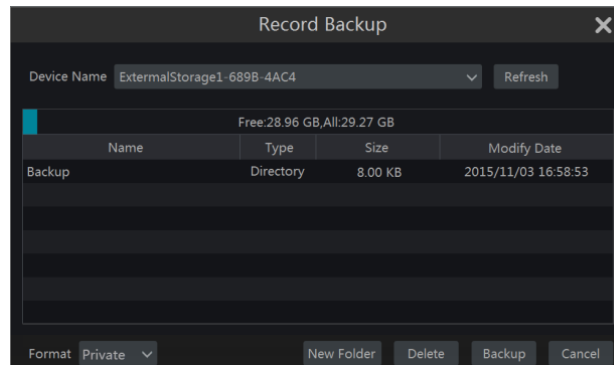

Megjegyzés: Két mentési formátum érhető el: AVI egy általános video fájl, amelyet bármelyik video lejátszóhoz. "Privát" formátumot csak a RPAS lejátszóval játszható le. Az RPAS lejátszó automatikusan felkerül az USB eszközre.

8.3.7 Mentési állapot megtekintése

Kattintson a Start → Keresés & Mentés → Mentési státusz menüpontra vagy a  gombra az eszköztárban és a visszajátszási felület alsó részén megtekintheti a mentés állapotát. Ekkor megjelenik az összes aktív mentési folyamat. Itt láthatja a mentési feladat általános folyamatát és szüneteltetheti vagy törölheti azt.

9 Riasztás kezelés

9.1 Érzékelő riasztás



Az érzékelő riasztás beállításának teljes konfigurálásához engedélyezni kell az érzékelő riasztást és állítsa be a riasztás kezelését mindegyik kamera/csatorna számára.

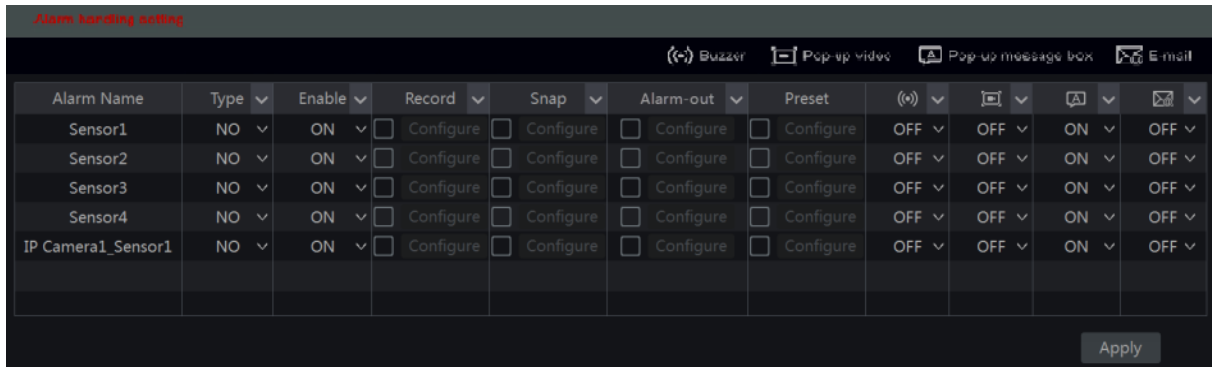

1. Kattintson a Start → Beállítások → Riasztás → Érzékelő riasztás menüpontokra a következő felület eléréséhez.





2. Válassza ki a riasztás típusa (NO vagy NC) alapján az érzékelő indítási típusát.
3. Engedélyezze az érzékelő riasztást a kívánt kamerák/csatornák számára.
4. Jelölje be és konfigurálja a kívánt érzékelő riasztási kimenet választását a "Rögzítés", "Pillanatfelvétel", "Riasztás kimenet" és "Preset" közül, és engedélyezze/tiltsa a "Zümmer"-t, "Felbukkanó videó"-t, "Felbukkanó üzenet"-et és "E-mail"-t.
5. Kattintson az "Alkalmaz"-ra a beállítások mentéséhez.

A riasztási válasz konfigurációs lépése a következők:

Rögzítés: ha engedélyezi a "rögzítés"-t, akkor megjelenik egy "Felvétel kiváltása" ablak (a "Beállítás" gombra kattintva az ablakot manuálisan is megnyithatja). Válassza ki a kamerákat a baloldaltól és kattintson a  gombra a kamera beállításához, mint kamera jelzés. Válassza ki a kamera jelzést a jobb oldaltól és kattintson a  gombra a kamera eltávolításához. Kattintson az "OK" gombra a beállítások mentéséhez. Az kamera jelzés elkezd a rögzítést, ha az érzékelő riaszt.

Pillanatfelvétel: ha engedélyezi a "Pillanatfelvétel"-t, akkor megjelenik egy "Pillanatkép kiváltása" ablak (a "Beállítás" gombra kattintva az ablakot manuálisan is megnyithatja). Válassza ki a kamerákat a baloldaltól és kattintson a  gombra a kamera beállításához, mint kamera jelzés. Válassza ki a kamera jelzést a jobb oldaltól és kattintson a  gombra a kamera eltávolításához. Kattintson az "OK" gombra a beállítások mentéséhez. Az kamera jelzés pillanatfelvételt készít, ha az érzékelő riaszt.

Riasztás kimenet: ha engedélyezi a "Riasztás kimenet"-et, akkor megjelenik egy "Kimenő riasztás kiváltása" ablak (a "Beállítás" gombra kattintva az ablakot manuálisan is megnyithatja). Válassza ki a kamerákat a baloldaltól és kattintson a  gombra a kamera beállításához, mint kimenő riasztás kiváltása. Válassza ki a kamera jelzést a jobb oldaltól és kattintson a  gombra a kamera eltávolításához. Kattintson az "OK" gombra a beállítások mentéséhez. A riasztás kimenet jelzést indít, ha az érzékelő riaszt. Szükséges a riasztás kimenet reléjének idejét és ütemezését beállítani. Tekintse meg a [9.1 Riasztás kimenet](#) részt.

Preset: ha engedélyezi a "Preset"-et, akkor megjelenik a "Preset kiváltása" ablak. Állítson be minden PTZ kamerának indulási presetet. Preset hozzáadásához tekintse meg a [6.2 Preset beállítás](#) részt.

MASCO Biztonságtechnikai és Nyílászáró Automatizálási Kereskedelmi Kft.

1131 Budapest, Reitter Ferenc u. 166

Tel: (06 1) 3904170, Fax: (06 1) 3904173, E-mail: masco@masco.hu, www.masco.hu

Zümmer: ha engedélyezi, akkor a rendszer a belső zümmer használatával zümmög az érzékelő riasztás indításakor. Állítsa be a zümmer reléjének idejét, tekintse meg a [9.4.4 Zümmer](#) részt.

Felbukkanó videó: ha engedélyezi a "Felugró videó"-t, akkor megjelenik a "Kamera beállítás" ablak. Válassza ki a kamerát a listából indítási csatornának. Kattintson az "OK" gombra a beállítások mentéséhez. A kiválasztott kamera élő képe megjelenik egyedüli csatornaként az érzékelő riasztásakor. A felbukkanó videó időtartamának beállításához tekintse meg a [9.4.3 Kijelző](#) részt.

Felbukkanó üzenet: ha engedélyezi, akkor a rendszer által megjelenik a megfelelő riasztási üzenet amennyiben az érzékelő riasztást indít. Az üzenet időtartamának beállításához tekintse meg a [9.4.3 Kijelző](#) részt.

E-mail: ha engedélyezi, a rendszer e-mailt küld amennyiben az érzékelő riasztást indít. Mielőtt engedélyezi az e-mail funkciót, állítsa be először az e-mail címet (tekintse meg a [11.1.4 E-mail beállítás](#) részt).

9.2 Mozgásérzékelés riasztás

Mozgásérzékelés riasztás: Amennyiben mozgásérzékelés történik a meghatározott területen, akkor a mozgásérzékelés riasztás indul. Ne feledje, hogy a mozgásérzékelés riasztás a VMD-re épül, amely a mozgáskor bekövetkező színváltozásokat jelenti, ebből adódóan esetleg téves riasztásokat válthat ki. Először engedélyeznie és konfigurálnia kell az összes kamera mozgásérzékelését és állítsa be a riasztás kezelést a mozgásérzékelés riasztás konfigurálás befejezéséhez.

9.2.1 Mozgásérzékelés beállítása

1. Kattintson a Start → Beállítások → Kamera → Mozgás menüpontokra az alábbi felület eléréséhez.



Camera name	Motion	Sensitivity	Duration
DAI-390IPVF	On	6	10 Secs
IP Camera1	On	6	10 Secs
IP Camera2	On	6	10 Secs

2. Válassza ki a kamerát, engedélyezze a mozgásérzékelést és állítsa be az érzékenységet és a riasztás hosszát.

Érzékenység: minél magasabb az értéke, annál érzékenyebb a mozgásérzékelés. Az értéket a gyakorlati körülmények alapján érdemes beállítani, mivel az érzékenységet befolyásolja a szín és az idő (nappal vagy éjjel).

Hossz: Ez arra az időintervallumra utal, amely a két mozgásérzékelés között telik el. Például: ha az időtartam 10 mp-re van állítva, akkor a rendszer az első mozgásérzékelés után riasztást indít és 10 mp-ig figyelmen kívül hagy minden más mozgást (a kamerára vonatkozóan). Ha van egy másik mozgás ebben az időintervallumban, akkor az folyamatos mozgásnak minősül, más esetben egyetlen mozgásnak tekinthető.

3. Az érzékelési terület kiválasztásához kattintson és húzza az egér kurzorát a kamera képén bal fentről jobb lentre. Egy mozgásérzékelési területtől több is beállítható. Kattintson a "Mind"-re, ha az egész kamera képet ki szeretné jelölni mozgásérzékelési területnek. Kattintson a "Visszafelé"-re a kijelölt és jelöletlen területek felcseréléséhez. Kattintson a "Törlés"-re az egész mozgásérzékelési terület törléséhez.
4. Kattintson az "Alkalmaz"-ra a beállítások mentéséhez. Kattintson a "Végrehajtás módja"-ra a mozgásérzékelési riasztás kezelésének beállítási felületének eléréséhez.

9.2.2 Mozcásérzékelési riasztás kezelés beállítása

1. Kattintson a Start → Beállítások → Riasztás → Mozcás riasztás menüpontokra az alábbi felület eléréséhez.

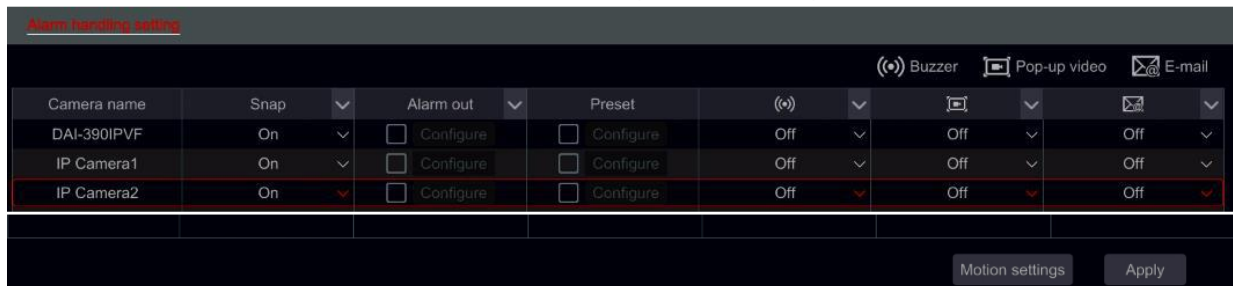

2. Jelölje be és konfigurálja a kívánt mozcás riasztási kimenet választását a "Rögzítés", "Pillanatfelvétel", "Riasztás kimenet" és "Preset" közül, és engedélyezze/tiltsa a "Zümmer"-t, "Felbukkanó videó"-t, "Felbukkanó üzenet"-et és "E-mail"-t. A mozcásérzékelés riasztás kezelés beállítása hasonló az érékelő riasztáshoz (tekintse meg a [9.1 Érzékelő riasztás](#) részt).
3. Kattintson az "Alkalmaz"-ra a beállítások mentéséhez. A "Mozcásérzékelés beállítás"-ra kattintva visszatérhet a mozcásérzékelés beállítása felületre.

9.3 Analitikai konfiguráció (Csak NVR-eknél és hibrid DVR-eknél érhető el)

Analitika csak akkor érhető el, amennyiben a kamera is támogatja.

1. Kattintson a Start → Beállítások → Kamera → Intelligens érékelés menüpontokra a felület eléréséhez.
2. Az intelligens érékelésnek több típusa van. Konfigurálnia kell azokat, amelyek megfelelnek az Ön igényeinek. Válassza ki a kamerát és az intelligens riasztás típusát, amelyiket be szeretné állítani.

Megjegyzés: A kamera figyelmeztetést engedélyezni lehet minden esetben, de a "Tárgyfigyelés", "Vonalátlépés" és "Behatolás" funkciók közül egyszerre csak egyet.

9.3.1 Tárgyfigyelés beállítása

A tárgyfigyelés ellenőrzi, hogy egyetlen tárgy sem marad a meghatározott területen (Otthagyt tárgy) vagy a megfigyelt tárgy nem tűnik-e el (Eltűnt tárgy).

1. Kattintson a Start→Beállítások→Riasztás→Intelligens érzékelés→ Tárgyfigyelés menüpontokra (Az IP kamerának támogatnia kell) a következő felület eléréséhez.

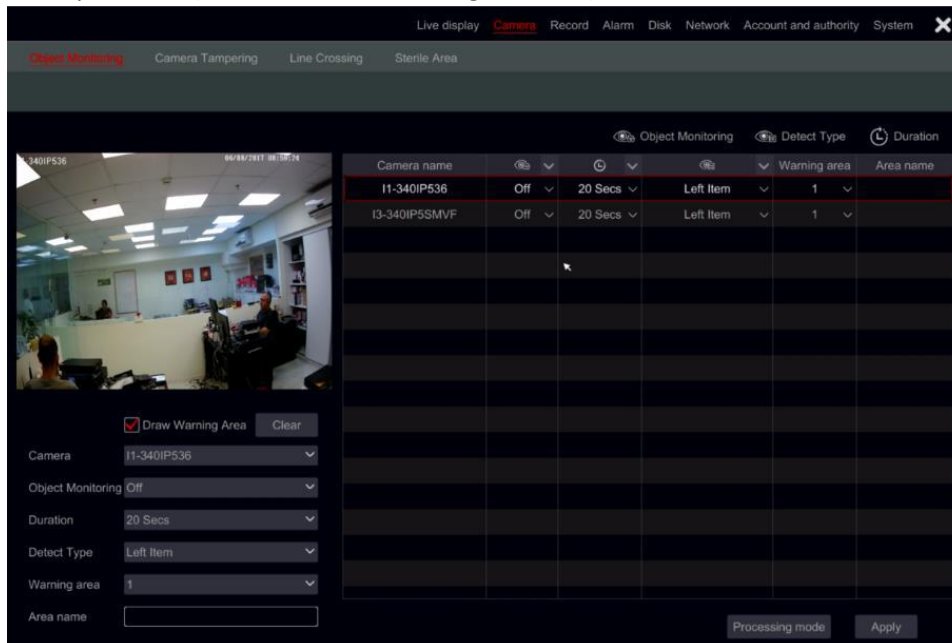

2. Válassza ki a kamerát.
3. Engedélyezze/tiltsa le a riasztást.
4. Állítsa be az érzékelés időtartamát (5sec-2mins)
5. Válassza ki az érzékelés típusát:
 - a) Eltűnt tárgynál egy meghatározott tárgy figyelve lesz, hogy a tárgy eltűnését megelőzze.
 - b) Otthagyt tárgynál egy meghatározott terület figyelve lesz, hogy a tárgy otthagytását megelőzze.
6. Megfigyelt terület beállítása. Maximum 4 területet lehet meghatározni.
7. A felület bal oldalán jelölje be a "Rajzol" funkciót és hozzon létre egy sokszöget a megfigyelni kívánt terület sarkait megjelölve. Amennyiben az "Tárgyeltűnés"-t választotta, akkor a meghatározott tárgyat kell körbehatárolni. Ha az "Otthagyt tárgy"-at választotta, akkor a megfigyelni kívánt területet kell körbehatárolni.
8. Állítsa be a terület nevét.
9. Ha szükséges még további terület, akkor váltson a 2-4 területre és ismételje meg a 3-8 lépéseket.

9.3.2 Figyelmeztetés konfiguráció

A figyelmeztetés funkció ellenőrzi, hogy a kamera nincs-e manipulálva oly módon, hogy megelőzzék a megfelelő videó készítését. Az ellenőrzést 3 részre lehet osztani:

- 1) Kamera elmozdulás: Ebben az esetben a kamera elmozdult és nem azt a területet mutatja, a mi telepítés közben be lett állítva.
- 2) Objektív szabotázs: Ebben az esetben az objektív Zoom/Fókusza van sértve és a kép elmosódottá válik.

- 3) Kamera maszkolás: Ebben az esetben a kamera eltakarása vagy zárolása történik egy idegen tárgy által úgy, hogy a rálátás jelentősebb része ki lesz takarva.
1. Kattintson a Start→Beállítások→Riasztás→Intelligens érzékelés→Figyelmeztetés menüpontokat (az IP kamerának támogatnia kell) a következő felület eléréséhez.

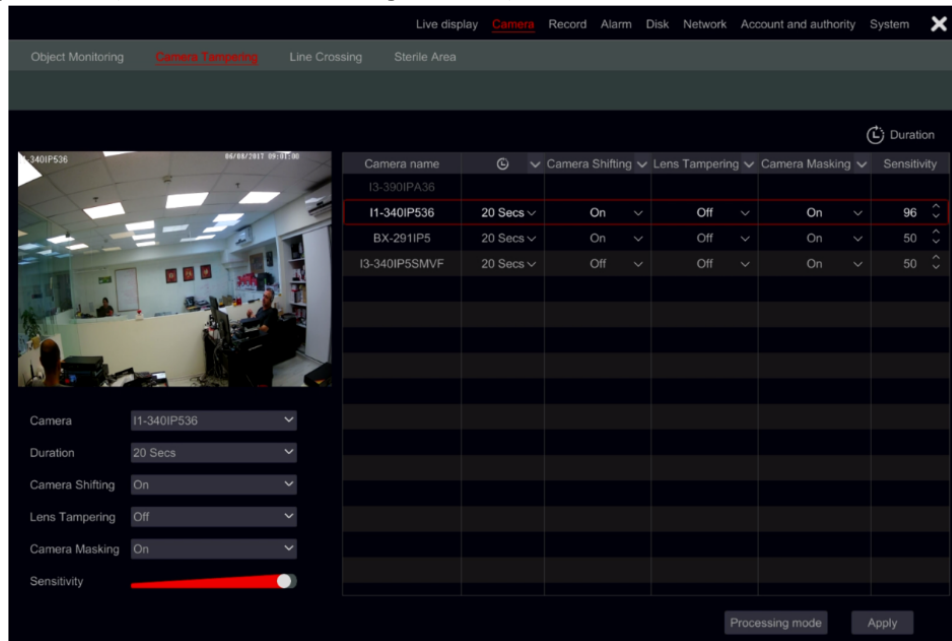

- Válassza ki a kamerát.
- Állítsa be az érzékelés időtartamát (5sec-2mins).
- Engedélyezze/tiltsa le a kívánt riasztást.
- Állítsa be az érzékenységet.
- Ha további kamerát szeretne beállítani, akkor ismételje meg a 2-5 lépést.

9.3.3 Vonalátlépés konfiguráció

Vonalátlépésnél érzékelésre kerül minden tárgy, amely teljesen áthalad egy meghatározott vonalon. A vonalátlépés figyelés 3 irányban működhet:

- Balról jobbra (A→B)
- Jobbról balra (B→A)
- Bármelyik oldalról a másik oldalra (A↔B)

1. Kattintson a Start→Beállítások→Riasztás→Intelligens érzékelés→Vonalátlépés menüpontokra (az IP kamerának támogatnia kell) a következő felület eléréséhez.

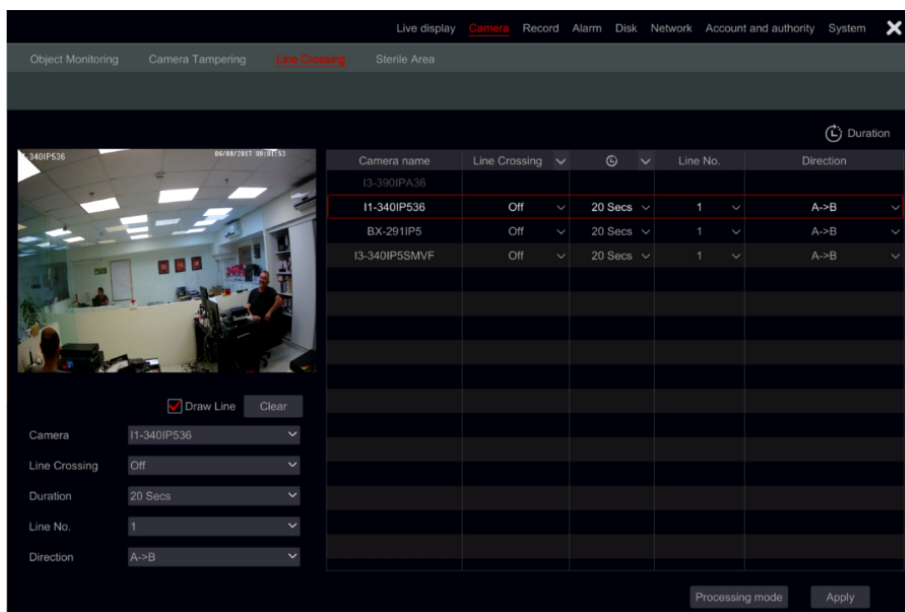

- Válassza ki a kamerát.
- Engedélyezze/tiltsa le a riasztást.
- Állítsa be az érzékelés időtartamát (5sec-2mins)
- Állítsa be a riasztási vonalat. Maximum 4 vonal adható meg.
- A felület bal oldalán jelölje be a "Rajzol" funkciót és hozzon létre vonalat a gombra kattintva és rajzolja meg az egérrel a képen.
- Állítsa be a mozgás irányát a meghatározott vonalon.
- Ha szükséges még további vonal, akkor váltson a 2-4 vonalra és ismételje meg a 3-7 lépéseket.

9.3.4 Behatolás konfigurálása

Behatolás funkció egy olyan területen, amelyet meg kell tisztítani minden tárgytól. Minden olyan tárgy, amely belép a tiszta területre riasztást vált ki.

- Kattintson a Start → Beállítások → Riasztás → Intelligens érzékelés → Behatolás menüpontokra (az IP kamerának támogatnia kell) a következő felület eléréséhez.

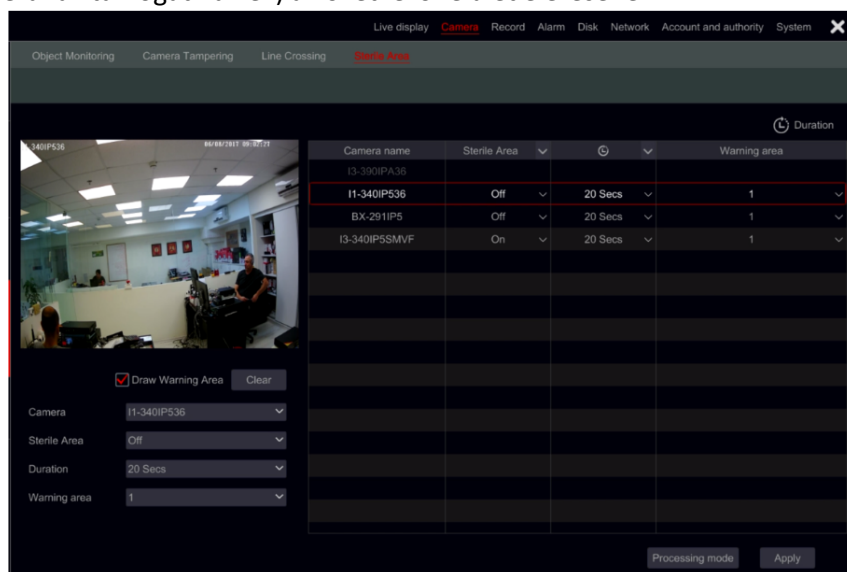

- Válassza ki a kamerát.
- Engedélyezze/tiltsa le a riasztást.
- Állítsa be az érzékelés időtartamát (5sec-2mins).

5. Állítsa be a riasztási területet. Maximum 4 terület adható meg.
6. A felület bal oldalán jelölje be a "Rajzol" funkciót" és készítsen egy sokszöget, amelynek a sarkai az ellenőrizni kívánt területet határolják be.
7. Ha szükséges további területek beállítása, akkor váltson a 2-4 területre és ismétlje meg a 3-6 lépéseket.

9.3.5 Intelligens érzékelés konfigurációjának kezelése

1. Kattintson a Start→Beállítások→Riasztás→Intelligens kezelés menüpontokra a következő felület eléréséhez.

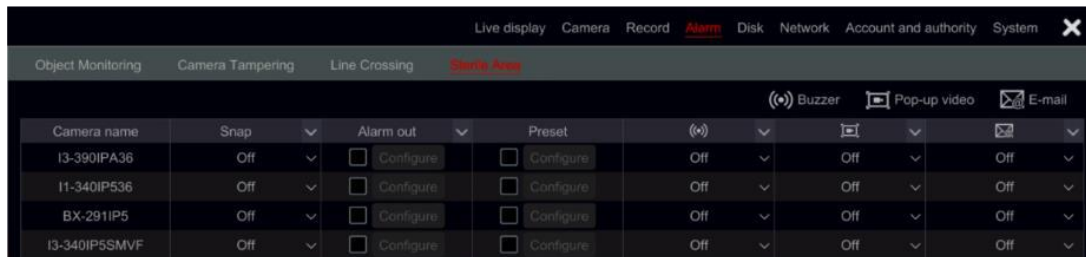

2. Jelölje be és állítsa be a kívánt választ a "Pillanatkép", "Riasztás kimenet" és "Preset" opcióknál, és engedélyezze/tiltsa le a "Zümmer"-t, "Felugró videó"-t, "Felugró üzenet"-et és "E-mail"-t. Az Intelligens kezelés riasztás beállítás kezelése hasonló, mint az érzékelő riasztás (tekintse meg a [9.1 Érzékelő riasztás](#) részt).
3. Kattintson az "Alkalmaz"-ra a beállítások mentéséhez.

Megjegyzés: Minden intelligens riasztást külön be kell állítani. Ennek hiányában elégtelen rendszer válasz lesz az eredmény.

9.4 Általános hiba riasztás

9.4.1 Kivétel kezelés beállítása

A rendszer megvizsgálja az általános állapotot és a HDD általános feltételeit és a hálózati csatlakozást. Az elérhető riasztások ebben a részben a következők: IP cím ütközés, Lemez I/O hiba, Lemez megtelt, Nincs lemez, Illegális hozzáférés, Hálózat leválasztás, HDD lecsatlakoztatva.

1. Kattintson a Start → Beállítások → Riasztás → Kivételkezelés beállítás.
2. Jelölje be és konfigurálja a kivétel riasztási kimenet kívánt választát a "Riasztás-kimenet"-et és engedélyezze/tiltsa a "Zümmer"-t, "Felbukkanó üzenet"-et és "E-mail"-t.
3. Kattintson az "Alkalmaz"-ra a beállítások mentéséhez.

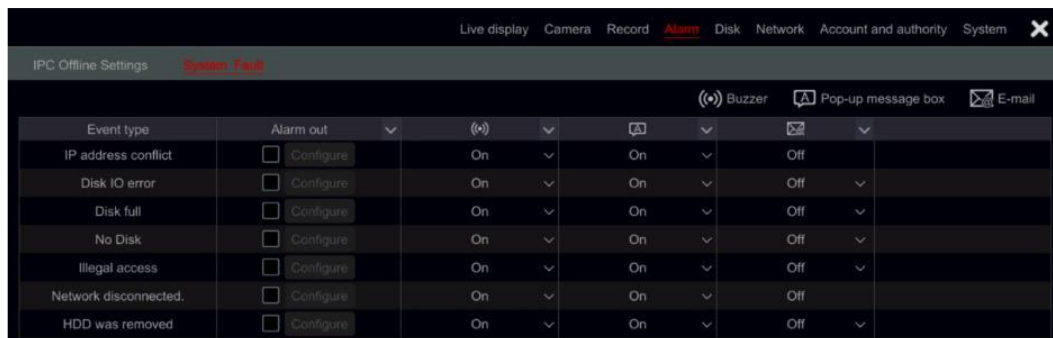

9.4.2 Kamera offline beállításai

1. Kattintson a Start → Beállítások → Riasztás → Kivétel → Kamera offline beállításai menüpontra az alábbi felület eléréséhez.

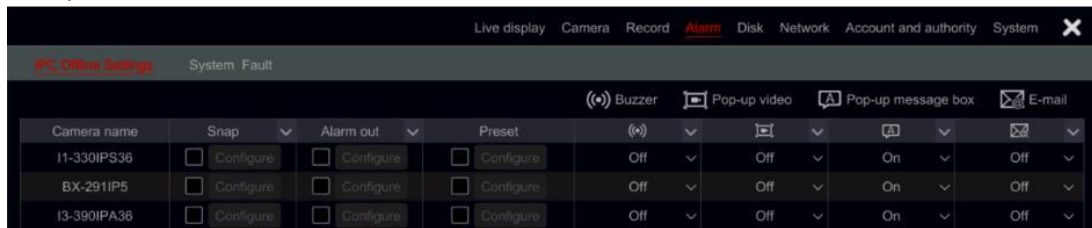

2. Jelölje be és konfigurálja a kamera offline riasztás kívánt választát a "Rögzítés"-t, "Pillanatkép"-et, "Riasztás-kimenet"-et és a "Preset"-et, és engedélyezze/tiltsa a "Zümmer"-t, "Felugró üzenet"-et és "E-mail"-t. Az IPC offline beállításai hasonlóak a érzékelő riasztáshoz (tekintse meg a [9.1 Érzékelő riasztás](#) részt)
3. Kattintson az "Alkalmaz"-ra a beállítások mentéséhez.

9.5 Riasztás eseményértesítés

9.5.1 Riasztás kimenet

1. Kattintson a Start → Beállítások → Riasztás → Riasztás kimenet menüpontra az alábbi felület eléréséhez.

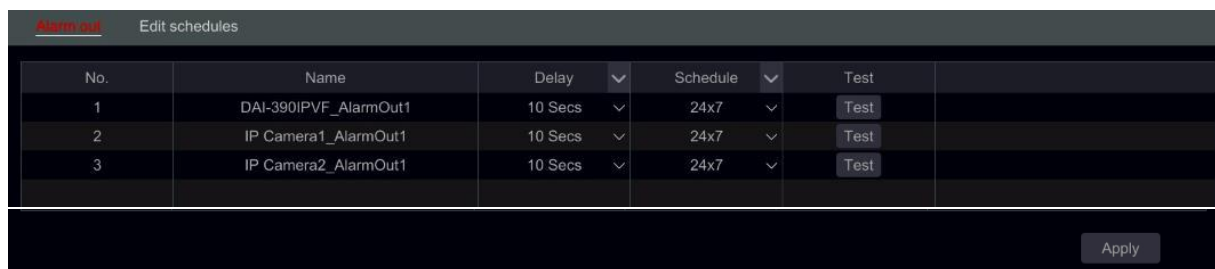

2. Állítsa be a késés idejét és az ütemezőt minden riasztás kimenet számára. Innen elérheti az "Ütemezés szerkesztés" felületét (tekintse meg a [7.3.1 Ütemező hozzáadása](#) részt).
3. Kattintson az "Alkalmaz"-ra a beállítások mentéséhez. A "Teszt"-re kattintva tesztelheti a riasztás kimenetet.

9.5.2 E-mail

Kattintson a Start → Beállítások → Riasztás → Eseményértesítés → E-mail menüpontra az e-mail beállítási felületének eléréséhez. Tekintse meg a [11.1.4 E-mail beállítás](#) részt.

9.5.3 Kijelző

Kattintson a Start → Beállítások → Riasztás → Eseményértesítés → Kijelző menüpontra a felbukkanó videó és felbukkanó üzenet időtartamának beállításáért. Kattintson az "Alkalmaz"-ra a beállítások mentéséhez.

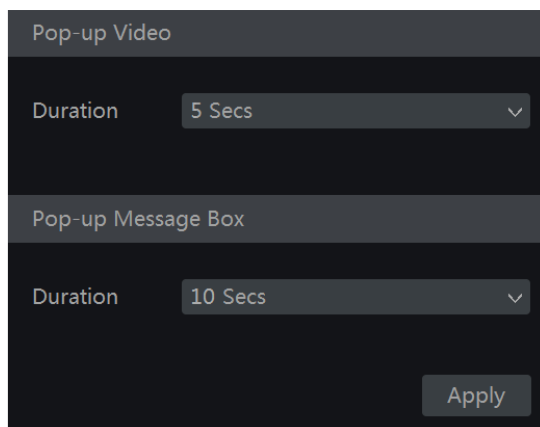

9.5.4 Zümmer

Kattintson a Start → Beállítások → Riasztás → Eseményértesítés → Zümmer menüpontra a zümmer késésének beállításáért és kattintson az "Alkalmaz"-ra a beállítások mentéséhez. A "Teszt"-re kattintva tesztelheti a zümmer.

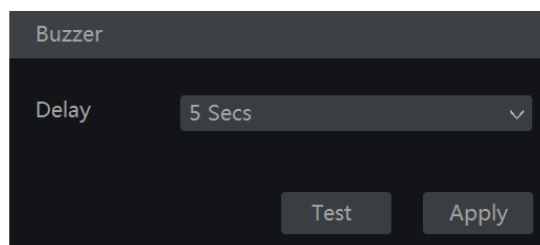

9.5.5 Push értesítés

Kattintson a Start → Beállítások → Riasztás → Eseményértesítés → Push értesítés menüpontra. Engedélyezze a push értesítés funkciót és várjon, amíg a Push szerver állapot megváltozik "Tiltott"-ról IPCÍM (Online). A Push szerver IP címe esetleg változhat az Ön helyzete és a szerver elérhetősége alapján. Minden Push értesítés beállítás megtörténik az Ön mobiltelefonján a "Provision Cam2" alkalmazáson keresztül.

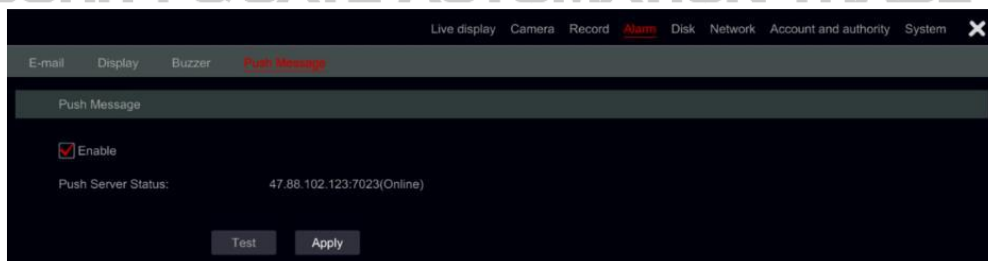

9.6 Manuális Riasztás

Kattintson a  gombra az élő-megtekintés felületénél, alul található általános eszköztárban az alábbi ablak megnyitásához. Kattintson az "Indítójel"-re a riasztás indításához. Kattintson a "Törlés"-ra a riasztás megállításához. (Az eszköznek támogatnia kell a riasztásokat vagy az IP kamerának kell rendelkeznie riasztás kimenettel, azért hogy támogassa ezt a funkciót). Ha valamelyik riasztást automatikusan törölni szeretné, akkor állítsa be a kívánt késleltetési időt. "Manuális" beállítások, azaz a riasztás addig aktív, amíg törlésre nem kerül.

Alarm-out Name	Status	Trigger	Clear
AlarmOut1	Normal	Trigger	Clear
AlarmOut2	Normal	Trigger	Clear
AlarmOut3	Normal	Trigger	Clear
AlarmOut4	Normal	Trigger	Clear
IP Camera1_AlarmOut1	Normal	Trigger	Clear

Close



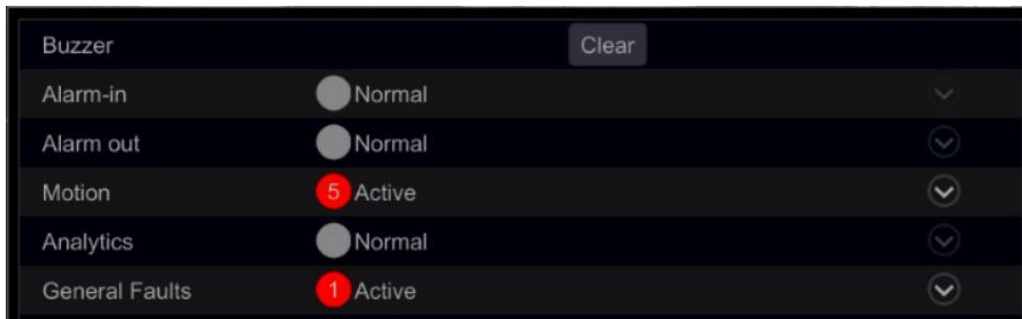

9.7 Riasztási státusz megtekintése

Kattintson a Start → Beállítások → Riasztás → Riasztás → Riasztás státusz menüpontra vagy a  gombra az élő-megtekintés felületénél, alul található általános eszköztárban és kattintson a "Riasztás státusz"-ra.

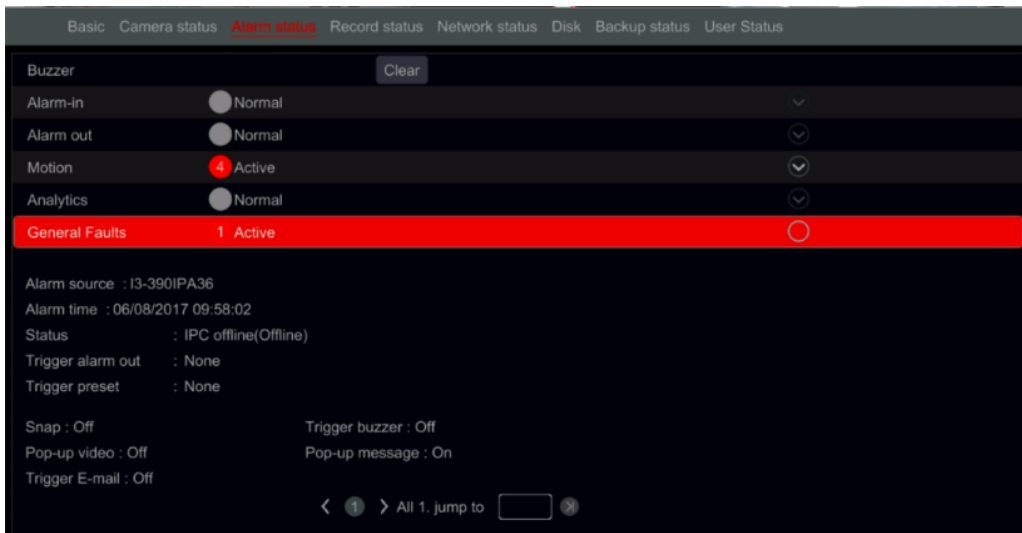

Kattintson a "Törlés" gombra a zümmer leállításához, ha a zümmer be van kapcsolva. Kattintson a  gombra az alábbi információs rész megtekintéséhez.



Ha a kivétel információk több, mint egy oldal, akkor írja be a mezőbe a számot és kattintson a  gombra a meghatározott oldalra történő ugráshoz. Kattintson a  /  gombokra a kivétel riasztás információinak megtekintéséhez az előző / következő oldalon. Kattintson a  gombra a riasztási rögzítés lejátszásához (ha elérhető).

10 Fiók és hozzáférés kezelés

10.1 Fiók kezelés

Kattintson a Start → Beállítások → Fiók és hozzáférés → Fiók → Felhasználó menüpontra.

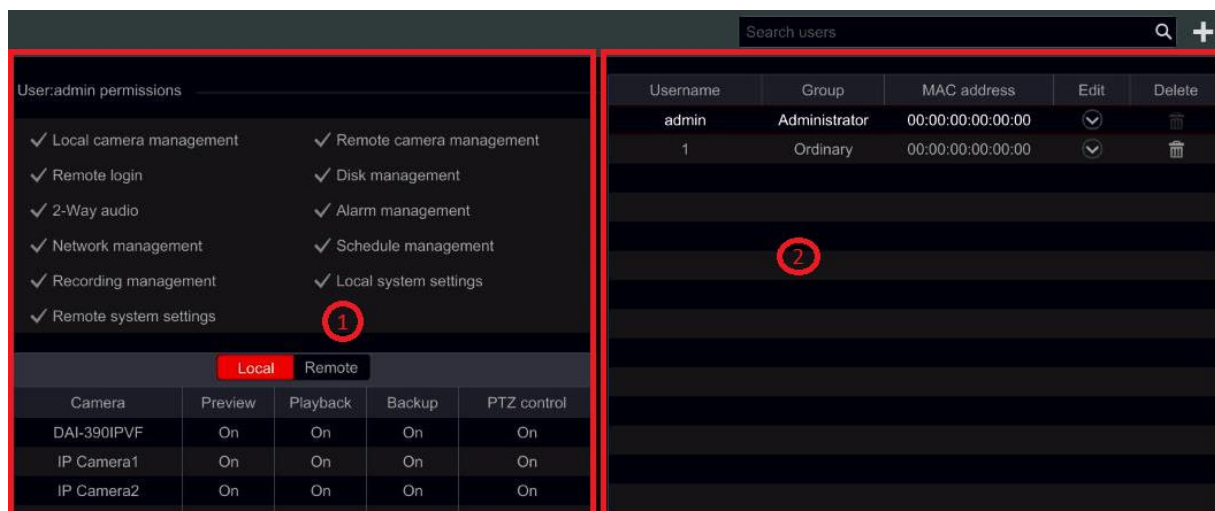

Az 1-es terület mutatja a felhasználó hozzáféréseit. A 2-es terület mutatja a felhasználók listáját. Kattintson a felhasználóra a 2-es területen, a felhasználó hozzáféréseinek megjelenítéséhez az 1-es területen.

Fiók hozzáadásakor 3 alapértelmezett hozzáférési csoport érhető el ("Adminisztrátor", "Haladó" és "Közös") Manuálisan új hozzáférési csoportot adhat hozzá (tekintse meg a 10.3.1. Hozzáférési csoport hozzáadása részt).

A felhasználó **admin** a rendszer minden hozzáféréssel rendelkezik és az eszköz fiókjait kezelheti. Az "Adminisztrátor" csoport rendelkezik az 1-es területen található összes hozzáféréssel és ezen hozzáférések nem megváltoztatható vagy szerkeszthető, amíg a "Haladó" és "Közös" hozzáférései megváltoztathatóak.

10.1.1 Felhasználó hozzáadása

1. Kattintson a Start → Beállítások → Fiók és Hozzáférés → Fiók → Felhasználó hozzáadása menüpontra vagy kattintson a **+** gombra a keresési mező mellett.

Add User

Username: Enter Username

Password: Enter Password

Confirm Password: Enter Password

Display Password

E-mail:

Group: Administrator



Bind MAC: 00 : 00 : 00 : 00 : 00 : 00





Remark:

Add Cancel

2. Állítsa be a felhasználói nevet, jelszót és engedélyezési csoportot. Az e-mail cím, MAC cím kötés és a megjegyzés opcionális. Kattintson a "Hozzáadásra" a megerősítéshez és a felhasználó hozzáadásához.

10.1.2 Felhasználó

Kattintson a Start → Beállítások → Fiók és Hozzáférés → Fiók → Felhasználó menüpontra. Kattintson a  gombra a felhasználói listában vagy kattintson duplán a felhasználóra az adatai szerkesztéséhez. Kattintson a  gombra a felhasználó törléséhez (az **admin** felhasználót nem lehet törölni).

Username	Group	MAC Address	Edit	Delete
admin	Administ...	00:00:00:00:00:00		
Modify Password Edit User Edit Security Question				
1	Ordinary	00:00:00:00:00:00		
Edit User Recover Password				

➤ Biztonsági kérdés szerkesztése

Beállíthat egy jelszó biztonsági kérdést az **admin** részére. Kattintson a "Biztonsági kérdés szerkesztése"-re és állítsa be a kérdést és válaszolja meg a felugró ablakban. Ha elfelejti a jelszót, keresse fel a Q4-et az A melléklet FAQ-ban.

➤ Jelszó módosítása

Csak az **admin** jelszavát lehet módosítani. Kattintson a "Jelszó módosítása"-ra. Vigye be a jelenlegi jelszót és állítsa be az új jelszót. Kattintson az "OK" gombra a beállítások mentéséhez.

➤ Jelszó visszaállítása

Kattintson a "Jelszó visszaállítása"-ra az **123456** jelszó visszaállításához.

➤ Felhasználó szerkesztése

Kattintson a "Felhasználó szerkesztése"-re az alábbi ablak megjelenítéséhez. Ha az **admin** szerkesztve van, akkor az engedélyezés beállítása zárolásra kerül és az engedélyezési csoportot nem lehet megváltoztatni. Engedélyezhet és letilthat más felhasználókat (ha letiltja, akkor a felhasználó érvénytelen), megnyithatja vagy zárolhatja az engedélyezés beállítását (ha zárolja, akkor a felhasználó megkap minden engedélyezést, amelyeket az adminisztrátor engedélyezési csoport tartalmaz) és beállíthatja, azok engedélyezési csoportját. Kattintson az "OK" gombra a beállítások mentéséhez.

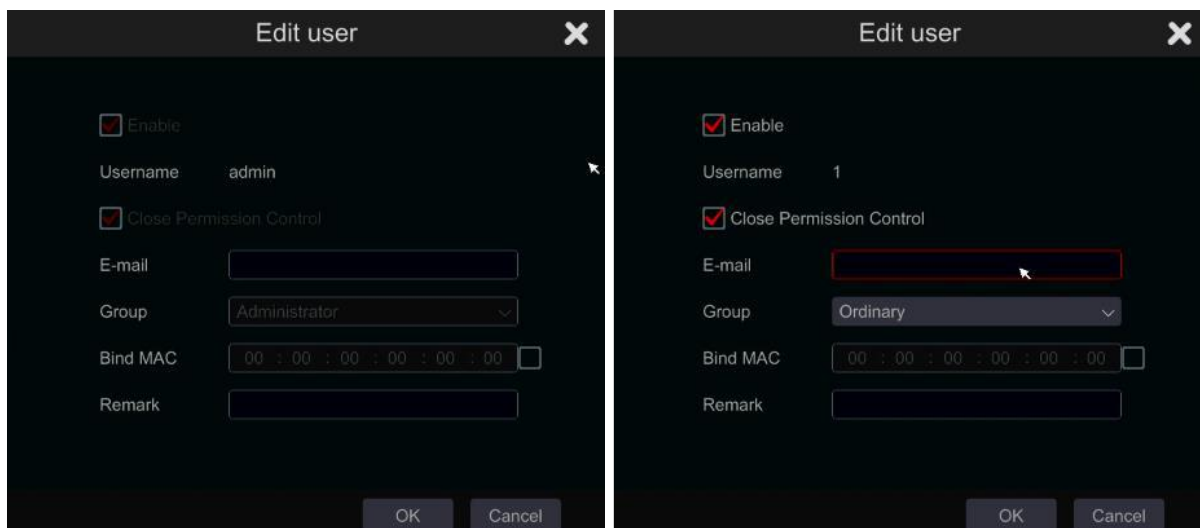

10.2 Felhasználói belépés & kijelentkezés

Belépés: Kattintson a Start → Belépés menüpontra vagy közvetlenül kattintson az élő-megjelenítés felületére, majd vigye be a felhasználói nevet és jelszót. Kattintson a "Belépés" gombra rendszerbe történő belépéshez. Ha az "Automatikus belépés"-t bejelöli – a rendszer nem fog jelszót kérni a következő kijelentkezésig.

Kijelentkezés: Kattintson a Start → Kijelentkezés vagy a Start → Kilépés gombra. Válassza ki a "Kijelentkezés"-t az ablakban és kattintson az "OK" gombra a rendszerből történő kilépéshez.

10.3 Jogosultságkezelés

10.3.1 Jogosultságcsoport hozzáadása

Kattintson a Start → Beállítások → Fiók és hozzáférés → Fiók → Jogosultságcsoport szerkesztése menüpontra az alábbi felület megjelenítéséhez.

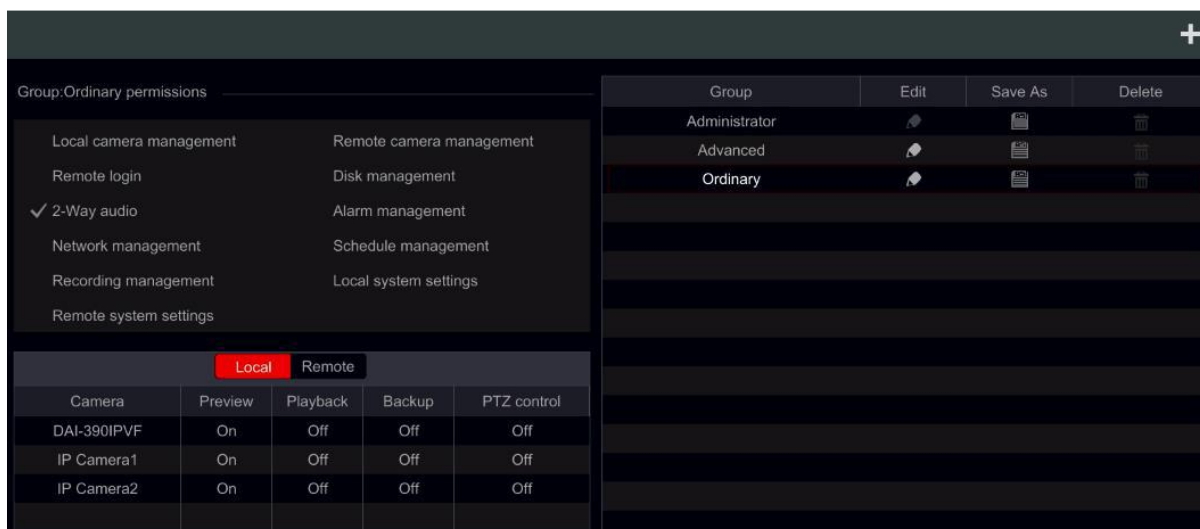

Kattintson a **+** gombra a jogosultságcsoport hozzáadásához. Állítsa be a csoport nevét, jelölje be a jogosultságokat szükség szerint és állítsa be a specifikus "Helyi" és "Távoli" jogosultságokat. Kattintson a "Hozzáadásra" a beállítások mentéséhez.

10.3.2 Jogosultság csoport szerkesztése

Menjen a "Jogosultságcsoport szerkesztés" felületére és kattintson a gombra a csoportok listájában a jogosultságcsoport szerkesztéséhez (a "Jogosultságcsoport szerkesztése"-nek művelete hasonló, mint a "Jogosultságcsoport hozzáadása", tekintse meg a [10.3.1 Jogosultságcsoport hozzáadása](#) részt). Kattintson a gombra a csoport mentéséhez, mint más csoportoknál. Kattintson a gombra jogosultságcsoport törléséhez. A három alapértelmezett jogosultságcsoport ("Adminisztrátor", "Haladó" és "Általános") nem törölhető.

10.4 Fekete és fehér lista

1. Kattintson a Start → Beállítások → Fiók és engedélyezés → Biztonság gombokra a következő felület eléréséhez.

2. Jelölje be az "Engedélyezve" ablakot és válasszon a "Fehér lista engedélyezése" vagy a "Fekete lista engedélyezése" közül (az a PC kliens, amelyik IP címe a fehérlistában található beléphet az NVR-be távolról, amíg a feketelistában található PC kliens nem).
3. IP/IP szegmens/MAC hozzáadása. Kattintson az "IP hozzáadása" vagy "MAC hozzáadása" gombra és jelölje be az "Engedélyez" ablakot a felugró ablakban (csak akkor, ha ellenőrizni tudja az IP/IP szegmens/MAC hozzáadásának hatékonyságát). Vigye be az IP/IP szegmens/ MAC-t és kattintson az "OK" gombra. A fenti felületen kattintson a gombra az IP/IP szegmens/MAC szerkesztéséhez, kattintson a gombra a törléshez. Kattintson az "Alkalmaz"-ra a beállítások mentéséhez.

10.5 Előnézet kijelentkezve

Kijelentkezési előnézet beállításakor, amikor nincs felhasználó belépve, csak azok a csatornák lesznek láthatóak, amelyek "Be" jelölés van beállítva. Alapértelmezetten minden csatornára "Be" van beállítva. Beállítás:

1. Kattintson a Start→Beállítások→Fiók és hozzáférés→Biztonság→Előnézet kijelentkezve menüpontokra a következő felület eléréséhez.

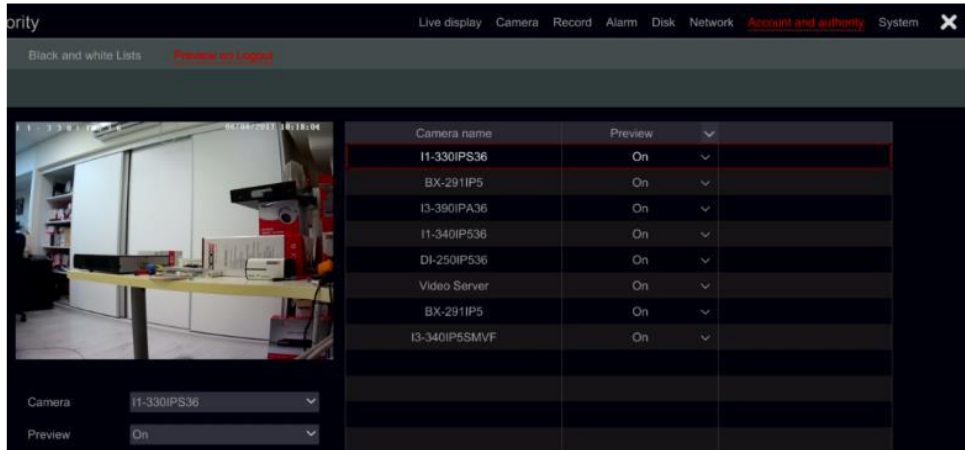

2. Válassza ki a megtekinthető csatornákat, és amelyek nem láthatóak, ha minden helyi felhasználó ki van jelentkezve.

10.6 Felhasználó állapot

1. Kattintson a Start→Beállítások→Fiók és hozzáférés→Felhasználói állapot menüpontokra a következő felület eléréséhez.
2. A listában megtalálható minden felhasználó, aki jelenleg csatlakozva van a rendszerhez, tartalmazza az IP címeket és az elfoglalt élő/visszajátszott csatornák számát.
3. Kattintson a  gombra a kiválasztott felhasználó csatorna használatának részletes információinak megtekintéséhez.

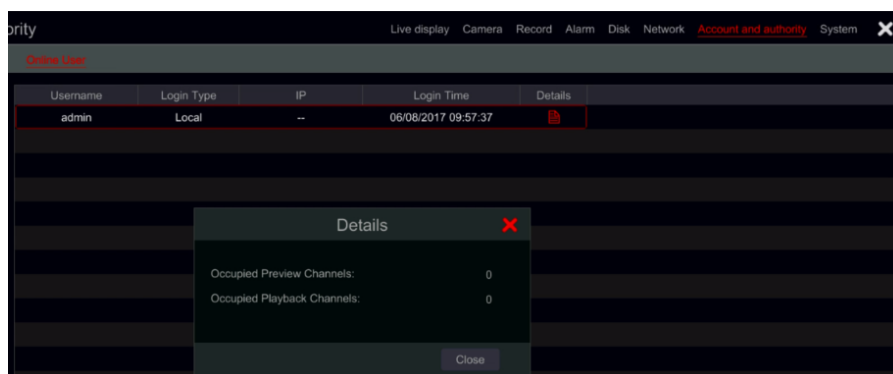

11 Eszközkezelő

11.1 Hálózati konfiguráció

11.1.1 TCP/IPv4 konfiguráció

➤ IP cím beállítások

Kattintson a Start → Beállítások → Hálózat → TCP/IPv4 gombokra a következő felület eléréséhez. Jelölje be a "IP cím automatikus lekérése" és "DNS automatikus lekérése" opciókat az IP cím és DNS automatikus kiosztásához, vagy vigye be manuálisan az IP címet, alhálózati maszkot, átjárót, elsődleges DNS-t és másodlagos DNS-t. Kattintson az "Alkalmaz"-ra a beállítások mentéséhez. Ha a hálózata támogatja az IPv6, akkor beállíthatja itt is. Az alapértelmezett beállítás szerint az "Az IPv6 cím lekérése automatikus".

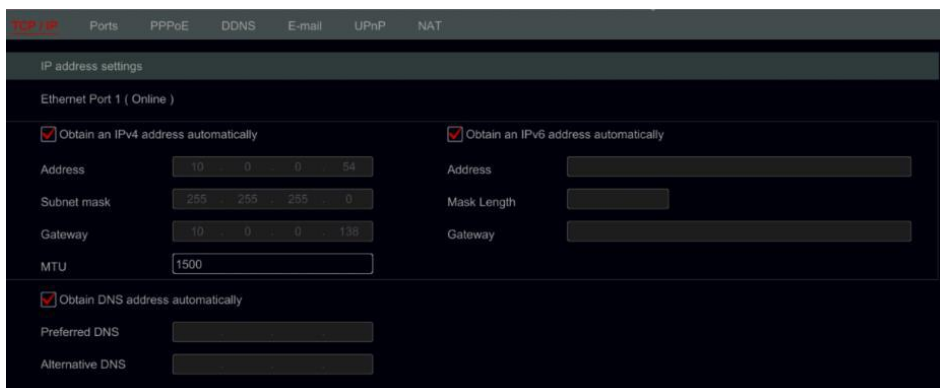

Belső Ethernet Port bemutatása:

Amennyiben PoE NVR-t használ, akkor a belső ethernet portok hálózati állapota megjelenik a felületen. Az alábbi kép erre utal.

A belső ethernet port összeköti az összes PoE portot az NVR rendszerrel. A PoE portok elérhetőek, amennyiben az állapotuk online. Amennyiben ez offline, akkor az NVR PoE portok nem érhetőek el. A belső ethernet port IP címe és alhálózati maszkja megváltoztatható ezen a felületen (nem ajánlott).

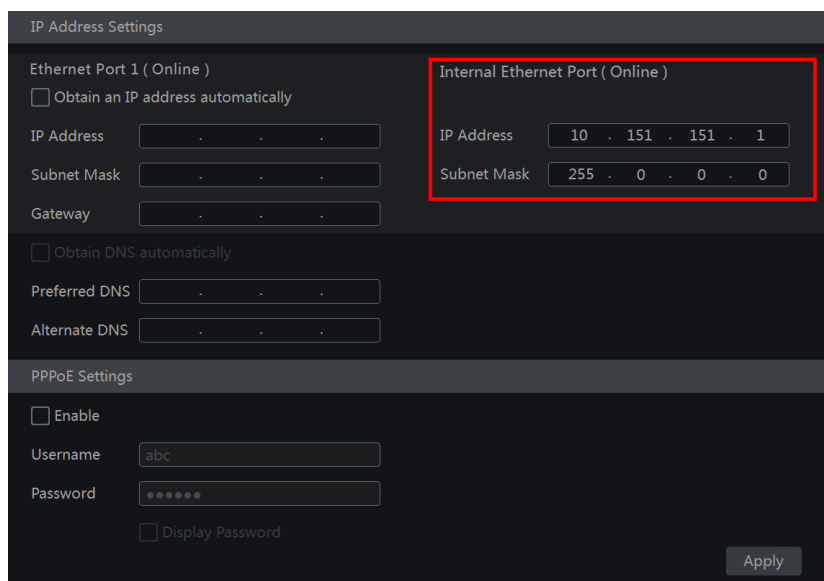

➤ PPPoE beállítások

A fenti felületen jelölje be az "Engedélyez" ablakot a "PPPoE beállítások" részben és vigye be a felhasználói nevet és jelszót. Kattintson az "Alkalmaz"-ra a beállítások mentéséhez.

11.1.2 Port konfiguráció

Kattintson a Start → Beállítások → Hálózat → Port menüpontokra. Vigye be az NVR HTTP, szerver és RTSP portjait és kattintson az "Alkalmaz"-ra a beállítások mentéséhez.

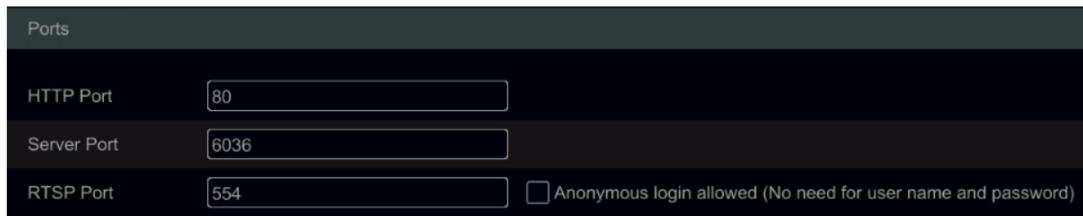

Ports	
HTTP Port	80
Server Port	6036
RTSP Port	554
<input type="checkbox"/> Anonymous login allowed (No need for user name and password)	

HTTP Port: az NVR alapértelmezett HTTP portja 80. A port száma megváltoztatható. A portot főként közvetlenül IE-hez és mobil applikációval történő távoli eléréshez használják statikus IP-n vagy DDNS-en keresztül. Az NVR eléréséhez IE-en keresztül, vigye be az IP címet plusz a HTTP portot a címsorba pl.: <http://192.168.11.61:81> (Ha a HTTP port 80 – akkor azt nem szükséges beírni)

Szerver port: az NVR alapértelmezett szerver portja 6036 és a kívántra lecserélhető. A portot főként a hálózati videó kezelő rendszer, mint a CMS használja.

RTSP port: RTSP (Real-Time Stream Protocol) használható a videó stream NVR-ről történő letöltéséhez bármelyik lejátszóval, amelyik támogatja az RTSP-t. Megtekintheti az élő stream szinkront. Az alapértelmezett RTSP port 554. A kívántra lecserélhető. Itt bejelölheti a "Videó megtekintése bejelentkezés nélkül" opciót, amely lehetővé teszi a jogosulatlan RTSP csatlakozást.

Megjegyzés: Az NVR HTTP portját és szerver portját állítsa be a routerben az NVR WAN-on keresztüli elérése előtt.

11.1.3 DDNS konfiguráció

A DDNS-t használják a dinamikus IP cím szabályozásához domain névvel. Könnyen elérhető az NVR, ha a DDNS engedélyezve van és megfelelően konfigurált.

Kattintson a Start → Beállítások → Hálózat → DDNS menüpontokra az alábbi felület eléréséhez.

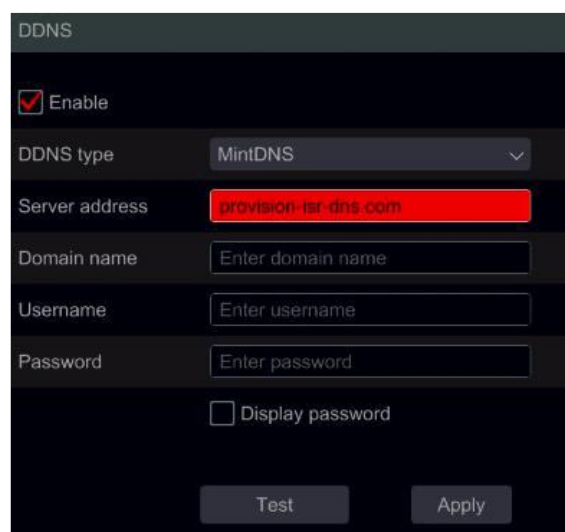

DDNS	
<input checked="" type="checkbox"/> Enable	
DDNS type	MintDNS
Server address	provision-isp-dns.com
Domain name	Enter domain name
Username	Enter username
Password	Enter password
<input type="checkbox"/> Display password	
Test Apply	

Jelölje be az "Engedélyez" ablakot és válassza ki a DDNS típusát. Vigye be a szerver címet, domain nevet, felhasználói nevet és jelszót a kiválasztott DDNS típus alapján. Kattintson a "Teszt" gombra a kapcsolat megerősítéséhez. Kattintson az "Alkalmaz"-ra a beállítások mentéséhez.

Be kell vinnie a szerver címet és domain nevet néhány DDNS típushoz. Keresse fel a relatív DNS weboldalát a domain név regisztrálásához és vigye be a regisztrált domain információkat itt.

Példán keresztül mutatjuk be a <http://provision-isr-dns.com> – ot:

1. Vigye be a <http://provision-isr-dns.com> –ot az IE címsorába a weboldal eléréséhez.



2. Kattintson a **Registraction** gombra az alábbi felület eléréséhez. Állítsa be a DDNS fiók információkat (felhasználói név, jelszó, stb.) és kattintson a **Submit** gombra a fiók mentéséhez.

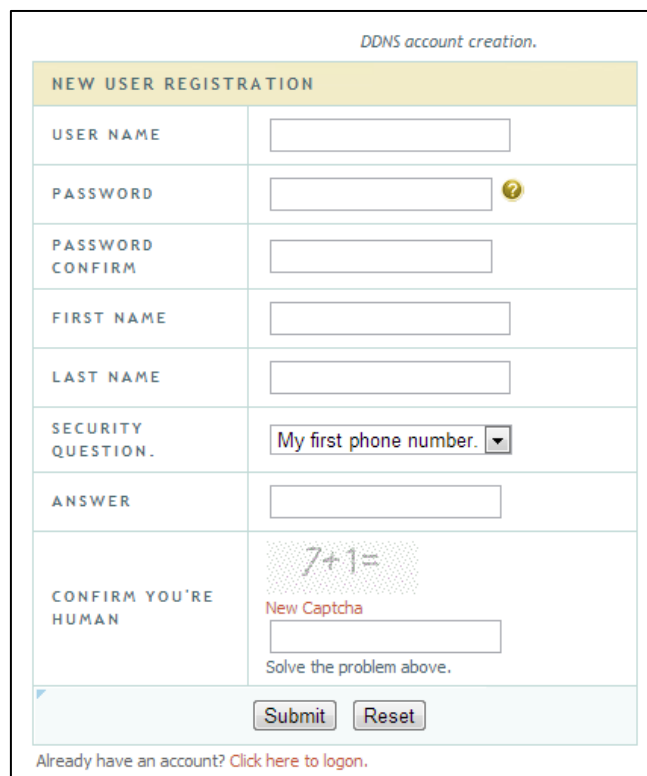

3. Hozzon létre egy domain nevet és kattintson a **Request Domain**.

Domain Name Creation

Enter a new domain name below.

Domain name must start with (a-z, 0-9). Cannot end or start, but may contain a hyphen and is not case-sensitive.

.provision-isr-dns.com ▼
Request Domain

4. A sikeres domain név kérése után láthatja a domain nevének információit.

My Domains

Your domain names are listed below. Choose create new domain to add additional domain names.

Search by Domain. Search

Click a name to edit your domain settings.

NAME	STATUS	DOMAIN
RISHPON	✔	rishpon.provision-isr-dns.com
Last Update: Not yet updated IP Address: 212.150.13.35		

5. Kattintson a Start → Beállítások → Hálózatok → DDNS gombokra. Engedélyezze a DDNS szolgáltatást és válassza ki a **MintDNS**-t, mint DDNS típust. Vigye be az előregisztrált felhasználói nevet, jelszót és domain nevet és kattintson az "Alkalmaz"-ra.
6. Állítsa be az IP címet és HTTP portot a routerben (kihagyhatja ezt a lépést, amennyiben engedélyezi az UPnP funkciót).
7. Vigye be a regisztrált domain nevet plusz HTTP portot, mint <http://xx.provision-isr-dns.com:81> az IE címsorába és nyomjon egy Entert az IE kliens eléréséhez.

11.1.4 E-mail konfiguráció

Kattintson a Start → Beállítások → Hálózatok → E-mail gombokra. Vigye be a feladó e-mail címet, nevet, jelszót, SMTP szervert és SMTP portot (kattinthat az "Alapértelmezett"-re az SMTP port alapértelmezett értékre állításához) és engedélyezze/tiltsa az SSL-t és a képcsatolást. Kattintson a "Teszt"-re. Vigye be a fogadó e-mail címet az ablakban és kattintson az "OK" gombra. A feladó e-mail címe e-mailt küld a fogadónak. Ha az e-mail küldés sikeres, ez azt jelenti, hogy a feladó e-mail címe helyesen van beállítva. Kattintson az "Alkalmaz"-ra a beállítások mentéséhez.

Sender

Email Address

Name

Password

SMTP server

SMTP port

SSL

Attaching Image

Kattintson a "Fogadó szerkesztése"-re a következő felület megnyitásához.

E-mail notification

Sender

No.	Recipients	Schedule <input type="button" value="v"/>	Delete <input type="button" value="v"/>

Kattintson a "Hozzáadás"-ra és vigye be a fogadó e-mail címet a megnyíló ablakban. Kattintson a "Hozzáadás"-ra a beállításához. Kattintson a  gombra a fogadó listából történő törléséhez. Kattintson az "Alkalmaz"-ra a beállítások mentéséhez. Kattintson a "Feladó szerkesztése"-re a feladó e-mail konfigurációs felületének eléréséhez.

11.1.5 UPnP konfiguráció

Az UPnP használatával lehetősége van belépni az NVR-be IE kliensen keresztül WAN-on router használatával port fordítás nélkül.

1. Kattintson a Start → Beállítások → Hálózat → UPnP gombokra a következő felület eléréséhez.
2. Győződjön meg róla, hogy a router támogatja az UPnP funkciót és engedélyezze az UPnP-t a routerben.
3. Állítsa be az NVR IP címét, alhálózati maszkot és átjárót a router felületén.
4. Jelölje be az "Engedélyezés"-t és kattintson az "Alkalmaz" gombra.

Kattintson a "Frissítés" gombra az UPnP állapotának frissítéséhez. Ha az UPnP státusza még mindig "Helytelen UPnP" a frissítés után, akkor a port száma valószínűleg rossz. Változtassa a beállítás típusát "Manuális"-ra és kattintson a  gombra a port módosításához mindaddig, míg az UPnP státusza nem vált át "Helyes UPnP"-re. A következő kép erre utal. Megtekintheti az NVR külső IP címét. Vigye be a külső IP címet plusz portot az IE címsorába az NVR-be történő belépéshez.

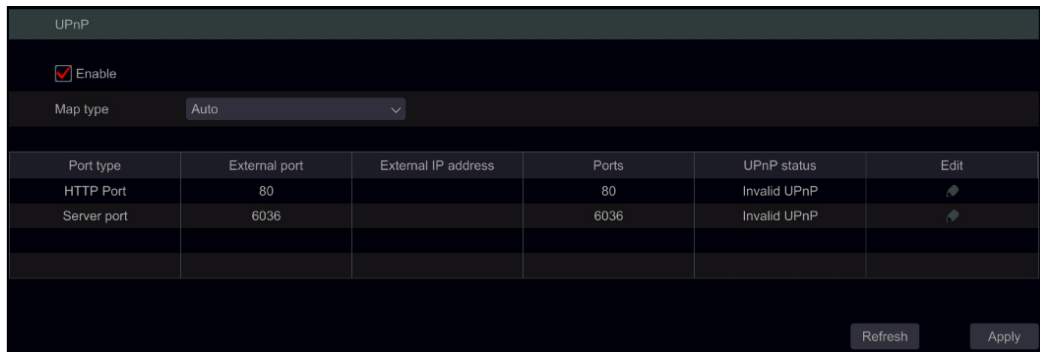

11.1.6 NAT konfiguráció

Kattintson a Start → Beállítások → Hálózat → NAT menüpontra. Jelölje be az "Engedélyez"-t és kattintson az "Alkalmazás"-ra a beállítások mentéséhez.

11.1.7 Hálózati állapot megtekintése

Kattintson a Start → Beállítások → Hálózat → Hálózati állapot menüpontra a hálózati státusz megtekintéséhez vagy kattintson a gombra az általános eszköztárban az élő-megtekintés felületén és váltson át a "Hálózati állapot"-ra.

11.2 Alapbeállítás

11.2.1 Általános beállítások

Kattintson a Start → Beállítások → Rendszer → Alap → Általános beállítások menüpontra a következő felület eléréséhez. Állítsa be az eszköz nevét, eszköz No., nyelvet, videó formátumát és felbontását. Engedélyezze vagy tiltsa a beállítási varázslót, "Automatikus belépés" vagy "Automatikus kilépés" (ha megjelöli, akkor beállíthatja a kilépés előtti várakozási időt. Kattintson az "Alkalmazás"-ra a beállítások mentéséhez.

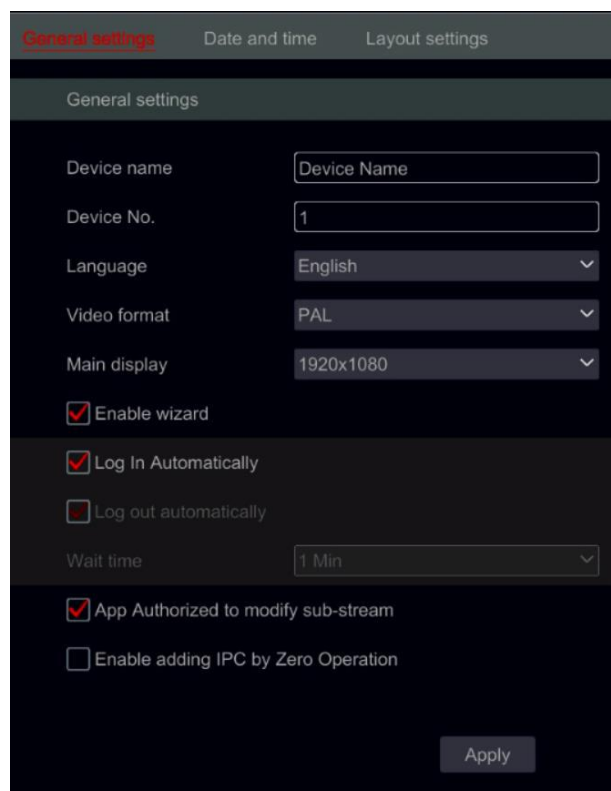

Eszköz neve: Ez megjelenhet a kliens végén vagy a CMS-ben és segít a felhasználónak az eszköz könnyebb felismerésében.

Videó formátum: Két mód: PAL és NTSC. Válassza ki a videó formátumot a régió / kamerák alapján.

Fő képernyő: Az eszköz automatikusan beállítja a felbontást, amennyiben első alkalommal kapcsolja be az eszközt. Ha csak VGA monitor van csatlakoztatva, a felbontást automatikusan 1280x1024-ra állítja. Ha csak HDMI monitor van csatlakoztatva, akkor a felbontás automatikusan 1920x1080-ra állítja. Ha VGA és HDMI monitor is csatlakoztatva van, akkor az HDMI monitor lesz az elsődleges monitor és a felbontása 1920x1080-ra állítja. Ebben az esetben manuálisan csökkentheti a felbontást, ha a VGA monitor nem működik megfelelően. Ha egyszer a felbontás manuálisan lett beállítva, akkor az automatikus beállítás nincs engedélyezve.

Varázsló engedélyezése: A beállítási varázsló engedélyezésével a rendszer minden újra indításakor felugrik.

Automatikus belépés: A rendszer nem kéri a belépési jelszót, amíg manuálisan ki nem jelentkezik.

Automatikus kijelentkezés: A rendszer kijelentkezik a beállított időtartam lejártá után.

Alkalmazás élő-átvitel: A rendszer megakadályozza, hogy a "Provision Cam2" mobil alkalmazás bármilyen változtatást hajtson végre main/sub stream felbontáson. Ennek eredménye a jobb teljesítmény a CMS és 3. fél részére, hogy alacsonyabb teljesítmény leadás történjen az alkalmazás oldalról.

Feljebb modellek 2 HDMI csatlakozóval: Ezeknél a modelleknél a felbontás beállítása 2 videó kimenetre történik. Főkimenet a fő HDMI + VGA. Másodkimenet a második HDMI port.

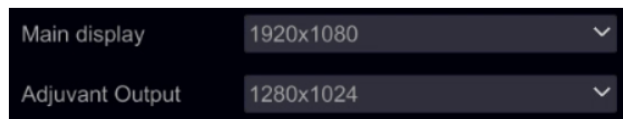

11.2.2 Dátum és idő konfiguráció

Kattintson a Start → Beállítások → Rendszer → Általános → Dátum és idő menüpontra az alábbi felület eléréséhez. Állítsa be az NVR rendszer idejét, dátum formátumát, idő formátumát és időzónáját. Amennyiben a kiválasztott időzóna tartalmazza a DST-t, akkor a DST időzónát veszi alapértelmezettnek. Kattintson az "Alkalmaz"-ra a beállítások mentéséhez.

Manuálisan is beállíthatja a rendszer időt vagy szinkronizálhatja a hálózattal NTP-n keresztül.

Manuális: válassza ki a "Kézi"-t a "Szinkronizálás" lehetőségeinél és kattintson a  gombra a "Rendszer Idő" lehetőség után a rendszer idő beállításához.

NTP: Válassza ki az "NTP"-t a "Szinkronizálás" lehetőségeinél és vigye be az NTP szerveret. (Alapértelmezett: www.provisionisr-time.com)

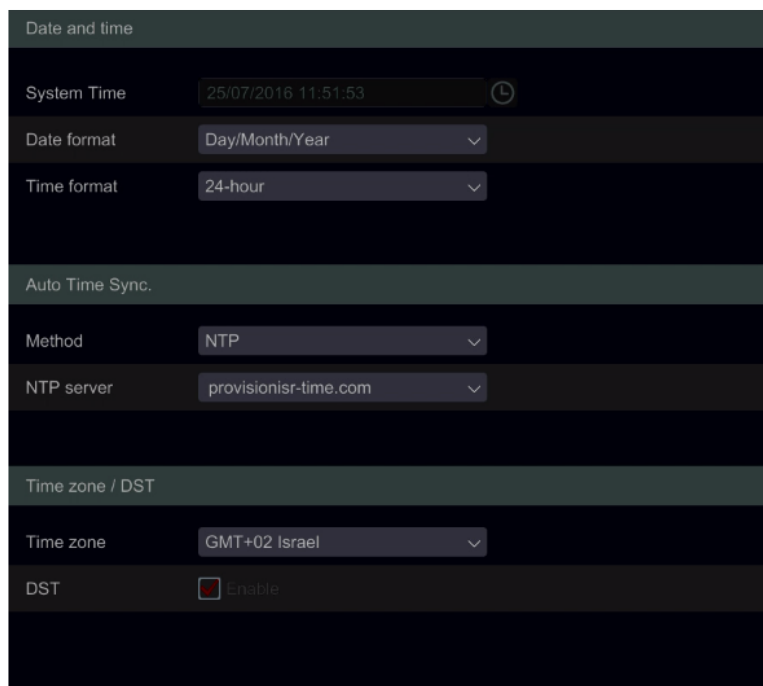

11.2.3 Elrendezés beállítások:

Kattintson a Start→Beállítások→Rendszer→Alap→Elrendezés beállítás menüpontokra az alábbi felület eléréséhez. Az elrendezés beállítás megjelenése és konfigurálási lehetőségei különbözőek, az eszköz modelljétől függ. 3 lehetőség van.

- 1) NVR/PoE NVR – csak egy "Fő képernyő" lehetőség van. Itt beállíthatja a léptetés elrendezését az 5.3.2 Léptetés résznél leírtak alapján vagy állítsa be az egyénre szabott megjelenítési módot az 5.3.1 Megjelenítés elrendezés rész alapján.
- 2) DVR spot funkcióval: Megtalálja a "Főképernyő"-t a leírtak alapján, valamint a "2. kimenetet", amely a spot monitor beállítására utal. Beállíthatja a megjelenési ablakot (csak egyetlen csatorna) és a tartási időt a két ablak között. A spot monitor nem jeleníti meg a fő felületet.
- 3) Fejlett eszközök két HDMI kimenettel: A fentiekben leírtakon kívül itt megtalálja a másodkijelzőt. Innen lehetősége nyílik a második HDMI kimenet megjelenítésének beállítására. A másodlagos képernyő nem jeleníti meg a fő felületet.



Az 1-es területen megjelenítésre kerül az összes összeállítás; A 2-es területen látható a kamera elrendezése; A 3-as területen jelennek meg a kamerák és csoportok; A 4-es területen az eszköztár (🗑️) : törlés gomb; 📌: kedvencek gomb, kattintson erre az elrendezés helyzetének mentéséhez – csak a főképernyőn lehetséges).

11.3 Gyári alapértelmezett

Kattintson a Start → Beállítások → Rendszer → Karbantartás → Reset gombokra és kattintson a "Gyári értékek visszaállítása" gombra. Erősítse meg az üzenetet a gyári értékek visszaállításához.

11.4 Eszköz szoftver frissítés

Kattintson a Start → Beállítások → Rendszer → Információ → Alap menüpontra az MCU, kernel és firmware verziók megtekintéséhez. Mielőtt frissít, töltsen le a helyes frissítési fájlt a Provision-ISR weboldaláról.

A frissítés lépései a következők:

1. Másolja a frissítési szoftvert egy USB eszközre.
2. Helyezze az USB eszközt az eszköz USB nyílásába.
3. Kattintson a Start → Beállítások → Rendszer → Karbantartás → Frissítés gombokra. Válassza ki az USB eszközt az "Eszköz név" lehetőségénél és kövesse az útvonalat, ahol a frissítési szoftver megtalálható. Válassza ki a frissítési szoftvert és kattintson a "Frissítés"-re. A rendszer automatikusan újra indul a frissítési folyamat alatt. Ne kapcsolja ki az eszközt a frissítés alatt.

Megjegyzés: A frissítéshez, biztonsági mentéshez és helyreállításához használt USB eszköz fájlrendszer formátuma FAT32-nek kell lennie.

11.5 Mentés és helyreállítás

Lementheti az eszköz beállítási fájlját a fájl exportálásával más tároló eszközre; helyreállíthatja a beállításokat más eszközhöz, ha ugyanaz a modell, mint az eredeti eszköz.

Helyezze be az USB tároló eszközt az eszköz USB portjába és kattintson a Start → Beállítások → Rendszer → Karbantartás → Mentés és helyreállítás gombokra.

➤ Mentés

Válassza ki az USB eszközt az "Eszköz név" alatt, majd kövesse az útvonalat, ahova le kívánja menteni a beállítási fájlokat és kattintson a "Mentés"-re. Kattintson az "OK"-ra a megerősítéshez.

➤ Helyreállítás

Válassza ki az USB eszközt az "Eszköz név" alatt. Keresse meg a beállítási fájlt és kattintson a "Helyreállítás"-ra. Kattintson az "OK"-ra a megerősítéshez.

11.6 Automatikus karbantartás





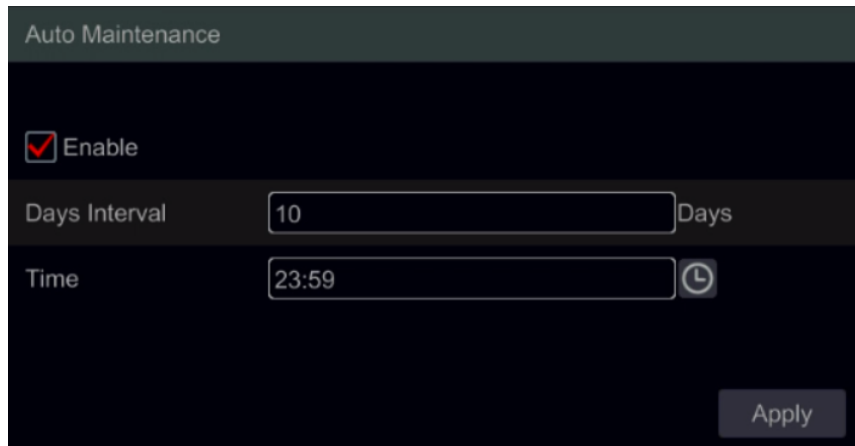





















Beállíthat az automatikus karbantartásnak egy nap/idő intervallumot. Újraindul az eszköz a beállított időben, ezáltal biztosítva, hogy a memória, puffer és cache memória mindent törölne.



Kattintson a Start → Beállítások → Rendszer → Automatikus karbantartás menüpontra. Engedélyezze a funkciót, állítsa be a napi intervallumot és a pontos időt a nap folyamán. Ajánlott azt az időt választani, amikor a legkisebb az esélye az incidens előfordulásának. Az automatikus karbantartás közben az eszköz újraindul, tehát a rögzítés szünetel. Kattintson az "Alkalmaz" gombra – a következő újraindulás ideje megjelenik a felületen.



11.7 Napló

Kattintson a Start → Beállítások → Rendszer → Napló gombokra. Válassza ki a napló típusát, kattintson a  gombra a kezdeti és befejezési idő beállításához és kattintson a "Keresés" gombra.

No.	Main type	Log time	Content	Details	Play
1	Settings	25/07/2016 11:51:41	Local Basic		—
2	Settings	25/07/2016 09:32:19	Local User settings		—
3	Exception	25/07/2016 09:29:56	IPC offline		—
4	Exception	25/07/2016 09:29:56	IPC offline		—
5	Exception	25/07/2016 09:29:56	IPC offline		—
6	Exception	25/07/2016 09:29:36	Network disconnected		—
7	Alarm	25/07/2016 09:28:58	Motion alarm		
8	Alarm	25/07/2016 09:28:57	Motion alarm		
9	Exception	25/07/2016 08:33:27	IPC offline		—
10	Exception	25/07/2016 08:33:27	IPC offline		—
11	Exception	25/07/2016 08:33:27	IPC offline		—
12	Exception	25/07/2016 08:33:11	Network disconnected		—
13	Alarm	25/07/2016 08:30:34	Motion alarm		
14	Operation	25/07/2016 08:28:33	Local Search/Playback/Backup		—
15	Alarm	25/07/2016 08:28:29	Motion alarm		
16	Alarm	25/07/2016 08:27:27	Motion alarm		
17	Alarm	25/07/2016 08:24:54	Motion alarm		
18	Alarm	25/07/2016 08:24:29	Motion alarm		
19	Alarm	25/07/2016 08:22:13	Motion alarm		

A keresett naplózási fájlok a listában megjelennek. Válassza ki a naplózási fájlokat a listából és kattintson "Export" gombra a fájlok exportálásához. Kattintson a  gombra a címsorban a "Tartalom" résznél a naplózási bejegyzéseken belüli filterek készítéséhez. Kattintson a  gombra a videó fájlok lejátszásához, ha rendelkezésre áll.

11.8 Rendszer információk megtekintése

Kattintson a Start → Beállítások → Rendszer → Információk gombokra és válassza ki a megfelelő menüt az "Alap", "Kamera státusz", "Riasztási státusz", "Rögzítési státusz", "Hálózati státusz" és "Lemez" információk megtekintéséhez.

12 Távoli felügyelet

12.1 Mobil kliens felügyelet

1. Amennyiben használni szándékozik a Provision-ISR felhő-alapú szolgáltatását, győződjön meg róla, hogy engedélyezve van az eszköz NAT funkciója. A [11.1.6 NAT konfiguráció](#) rész erre utal.
2. Töltse le és telepítse a "Provision Cam2" mobil alkalmazást (Elérhető iOS & Android)
3. Futassa az alkalmazást, menjen az "Eszköz hozzáadása" felületre és kattintson a  gombra az eszköztől történő QR kód beolvasásához (Keresse fel a Start → Beállítások → Rendszer → Információk → Általános részt az eszköz QR kódjának megtekintéséhez).

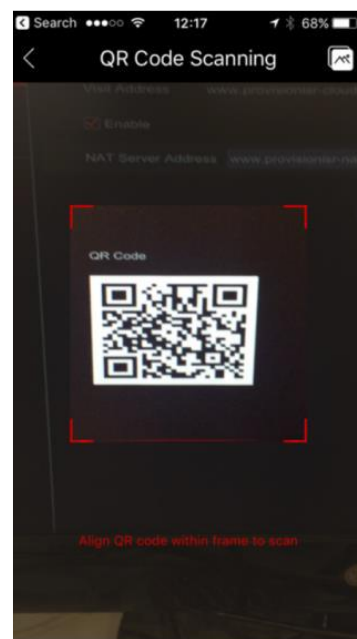
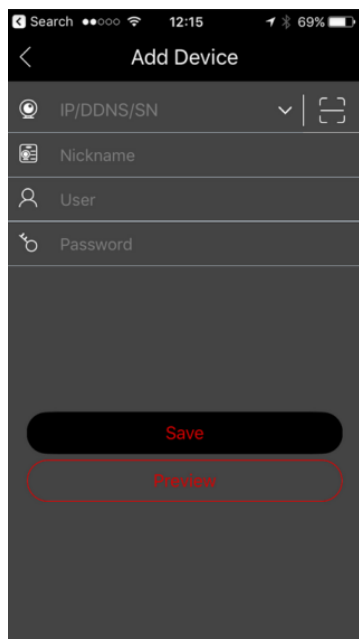

4. Miután beolvasta a QR kódot sikeresen, vigye be a belépéshez szükséges hitelesítő adatokat.
5. Használhatja az alkalmazást LAN/WAN csatlakozáshoz a leírtak alapján.

12.2 Web LAN elérés

1. Kattintson a Start → Beállítások → Hálózat → TCP/IPv4 menüpontokra a TCP/IPv4 felület eléréséhez. Állítsa be az IP címet, alhálózati maszkot, átjárót, elsődleges és másodlagos DNS-t.
2. Nyisson meg egy kedvelt internet böngészőt (Az NPAPI plugint támogatnia kell) és vigye be az eszköz IP címét a böngésző címsorába. Megváltoztathatja a lejátszás nyelvét a belépési felület jobb felső sarkában. Vigye be az eszköz felhasználói nevét és jelszavát a felületen és kattintson a "Belépés"-re az élő-megtekintési felület eléréséhez.

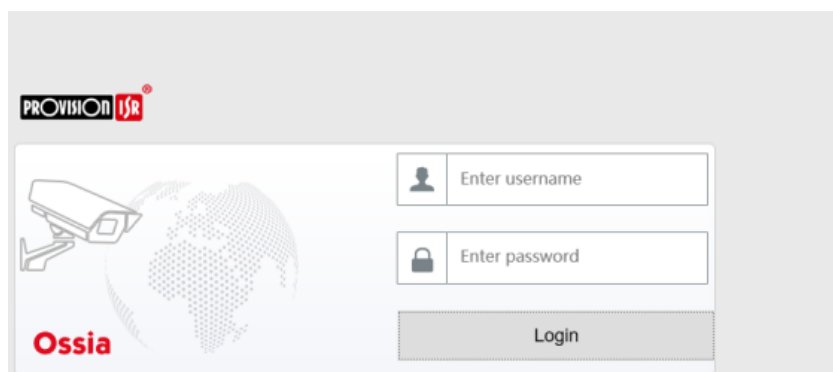



- Megjegyzés: 1. Győződjön meg róla, hogy mindkét IP cím (NVR és számítógép) helyi hálózaton van. Például, feltételezve azt, hogy a számítógép IP címe 192.168.1.YYY, akkor az NVR IP címének a 192.168.1.###-nek kell lennie.
2. Ha az NVR HTTP portja 80-tól különböző, akkor szükséges az IP cím után a port szám bevitele a böngésző címsorába, ha hálózaton keresztül szeretné elérni az NVR-t. Például, a HTTP port 81. Be kell vinni az IE címsorában a <http://192.168.1.42:81> -et.

12.3 Web WAN elérés

➤ NAT elérés

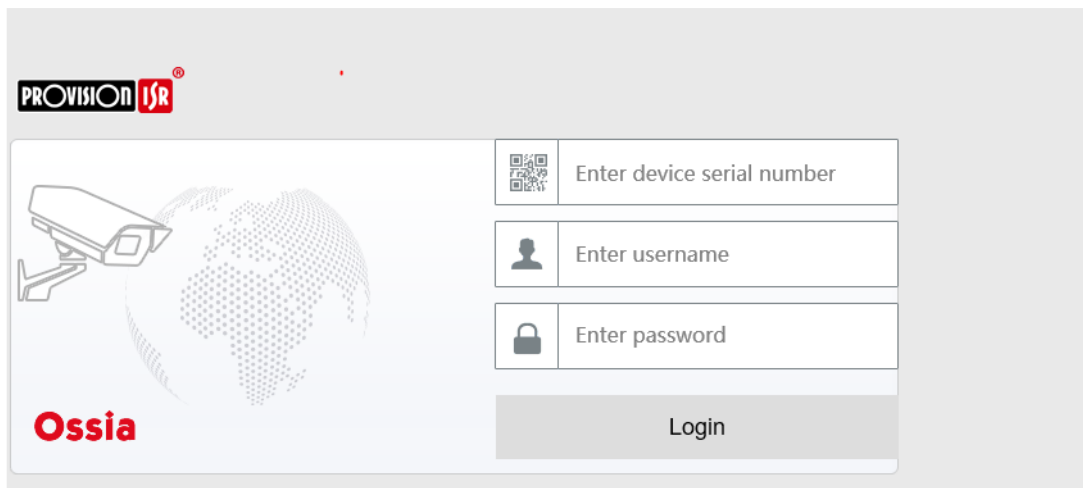
1. Állítsa be az NVR hálózatát. Tekintse meg a [11.1.1 TCP/IPv4 konfigurációk](#) részt.
2. Engedélyezze a NAT-ot. Tekintse meg a [11.1.6. NAT konfigurációk](#) részt.
3. Nyissa meg az Ön által kedvelt internet böngészőt (A böngészőnek támogatnia kell az NPAPI plugint) és vigye be a NAT szerver címét www.provisionisr-cloud.com a címsorba és nyomjon enter-t. Ha első alkalommal csatlakozik P2P-en keresztül, akkor töltsse le a plugint, zárja be a böngészőt és telepítse a rendszerére.



Vigye be a széria számot (kattintson a  gombra az élő-megtekintés felület alsó részén található eszköztárban az NVR széria számának megtekintéséhez), felhasználói nevet (az NVR alapértelmezett felhasználói neve: **admin**) és a jelszót (az NVR alapértelmezett jelszava: **123456**), válassza ki a megjelenítés nyelvét a felület jobb felső sarkában és kattintson a "Login" gombra a web kliens felület eléréséhez.

➤ PPPoE elérés

1. Kattintson a Start → Beállítások → Hálózat → TCP/IPv4 gombokra. Jelölje be az "Engedélyez" ablakot a "PPPoE beállítások"-nál és vigye be az internetszolgáltató által adott felhasználói nevet és jelszót. Kattintson az "Alkalmaz"-ra a beállítások mentéséhez.
2. Kattintson a Start → Beállítások → Hálózat → Hálózati státusz menüpontra az eszköz IP címének megtekintéséhez.
3. Nyissa meg az IE böngészőt a számítógépen, vigye be az eszköz IP címét a web böngésző címsorába és nyomjon enter-t. Írja be az eszköz felhasználói nevét és jelszavát és kattintson a "Login" gombra az eszköz web felületének elérését.

➤ Router elérés

1. Kattintson a Start → Beállítások → Hálózat → TCP/IPv4 gombokra. Állítsa be az eszköz IP címét, alhálózati maszkját, átjáróját, az elsődleges és másodlagos DNS-ét.
2. Állítsa be a HTTP portot (érdemes megváltoztatni az alapértelmezett HTTP portot (80), mivel az foglalt lehet) és engedélyezze az UPnP funkciót az eszközben és routerben is. Amennyiben az UPnP funkció nincs engedélyezve a routerben, akkor szükséges az eszköz LAN IP címének, HTTP és szerver portfordítása. A port leképezés beállítása routerenként különböző lehet, ezért tekintse meg a router használati utasításának ide tartozó részét.
3. Kérje le az eszköz WAN IP címét a routertől. Nyissa meg az internet böngészőt a számítógépen és vigye be a böngésző címsorába a WAN IP címet plusz HTTP portot, mint <http://116.30.18.215:100>. Nyomjon enter-t a belépési felület eléréséhez. Vigye be az eszköz felhasználói nevét és jelszavát és kattintson a "Login"-ra.

Megjegyzés: Ha a WAN IP cím dinamikus, akkor szükséges a domain név használata az eszköz eléréséhez. Kattintson a Start → Beállítások → Hálózat → DDNS gombokra a DDNS beállításához (tekintse meg a [11.1.3 DDNS Konfiguráció](#) részt). DDNS funkciók használatánál használhatja a domain nevet plusz a HTTP portot, hogy távolról elérje az NVR-t.

12.4 Web kliens

Az első csatlakozáskor, bármelyik támogatott böngészőn keresztül, szükséges lesz a web kliens telepítése. Csatlakozás esetén azonnal telepítve lesz a web kliens.

The plugin is not installed, please click [here](#) to download and install. Before installation, please close your browser.

- 1) Kattintson a megjelölt területre a telepítői fájl letöltéséhez.
- 2) Ajánlott bezárni az összes megnyitott böngészőt és mielőtt a fájlt futtatja.
- 3) Futassa a telepítői fájlt és nyissa meg újra a böngészőt.
- 4) Ha szükséges, akkor tegye lehetővé a plugin aktiválását.

12.5 Web távoli irányítás

A megfelelő működés érdekében a web-böngészőnek a Windows operációsrendszerénél támogatnia kell az NPAPI plugint. A MAC operációsrendszerénél a Safari böngésző támogatott.

Amennyiben első alkalommal szeretné távolról elérni az eszközt böngészőn keresztül, akkor szükséges letölteni és telepíteni a web-kliens összetevőit. A távoli elérés felületének jobb felső sarkában található gombok és ikonok a következők.

admin: Bejelentkezett felhasználói név

Logout: kattintson a rendszer kijelentkezéséhez és a bejelentkezési felületre történő visszalépéshez

Jelszó módosítása: kattintson az aktuális felhasználó jelszavának megváltoztatásához. Írja be a jelenlegi jelszót és állítsa be az új jelszót a felugró ablakban. Kattintson az "OK" gombra az új jelszó mentéséhez.

Helyi beállítások: kattintson a helyi beállítások megváltoztatásához. Állítsa be a pillanatképek számát, útvonalát és a mentési útvonalat az alábbiak szerint. Kattintson az "Alkalmaz" gombra a beállítások mentéséhez.

Snapshots number

Save snapshots to

Save record to

12.5.1 Távoli élő-megtekintés

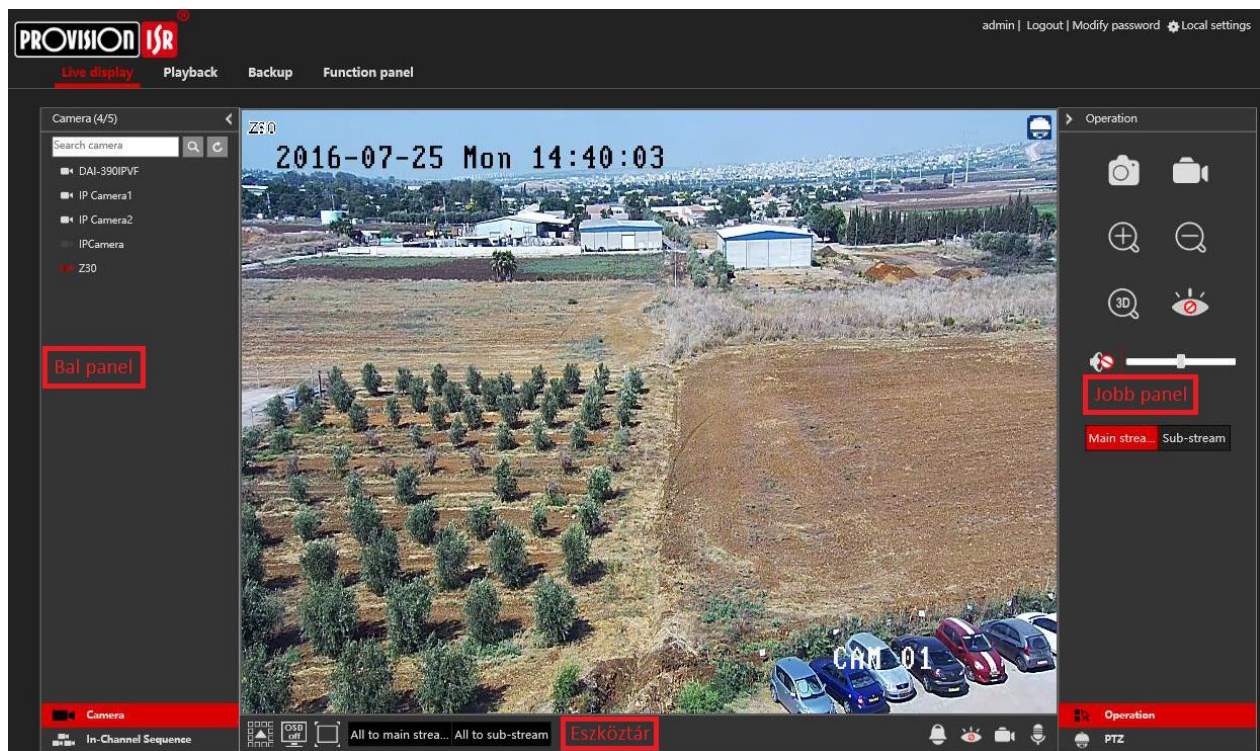

Kattintson a "Live Display"-re a távoli felületen. Az élő-megtekintés felülete négy részre osztható a következő képen jelöltek alapján.



➤ Előlnézet indítása



Válasszon ki egy ablakot az előlnézet területén és kattintson az online kamerák egyikére a baloldali panelen a kamera élő-megtekintéséhez a kiválasztott ablakban. Kattinthat a  gombra az általános eszköztárban minden kamera élő-megtekintés megnyitásához (baloldalon a kamerák megjelenésének az elrendezésével).

➤ Bal oldali panel bemutatása

Kattintson a  gombra a baloldali panel elrejtéséhez és  gombra a panel megjelenítéséhez. Megtekintheti az összes hozzáadott kamerát és csoportot a baloldali panelen.

➤ Kamera megtekintése



Kattintson a  **Camera** gombra a hozzáadott kamerák megtekintéséhez. Megtekintheti a hozzáadott kamerák és online kamerák számát. Például a **Camera (3/4)** azt jelenti, hogy a 4 hozzáadott

kamerából 3 online. Beírhatja a kamera nevét a keresési mezőbe és kattintson a  gombra a kamera kereséséhez. Kattintson a  gombra a kamera lista frissítéséhez.





➤ Csoport megtekintése

Kattintson a  gombra az elkészített csoport megtekintéséhez. A baloldali panel felső részén megjelenik minden csoport, az alsó részen megjelennek a kamerák csoportban.

➤ Eszköztár bemutatása

Gomb	Leírás
	Osztott képernyő mód gomb.
	Kattintson az OSD tiltásához. Kattintson a  gombra az OSD engedélyezéséhez.
	Teljes képernyő mód. Teljes képernyőre jobb gombbal kattintva visszalép normál módba.
	Válassza ki a "All Main Stream" vagy "All Sub Stream" a kamerák streamjének együttes állításához.
	Manuális riasztási gomb. Kattintson rá a kiválasztott ablak megnyitásához. Onnan manuálisan indítsa el és törölje a riasztást.
	Minden kamera élő-megtekintésének megnyitása.
	Minden megtekintett kamera bezárása.
	Helyi rögzítés indítása. Kattintson a  gombra a rögzítés leállításához.
	Hang kimenet engedélyezés.







➤ Jobboldali panel bemutatása

Kattintson a  gombra a jobboldali panel megjelenítéséhez és  gombra a panel elrejtéséhez. A panel alsó részén található  PTZ gomb segítségével megnyitható a "PTZ" panel. A  Operation gombbal megnyitható a "Műveleti" panel.



















Kattintson az egyik kamera ablakra élő-megjelenítés területén és kattintson a **Main Stream** gombra a kamera élő-megtekintés és helyi rögzítés streamjének main-streamre történő kézi beállításához (kézi rögzítéshez); kattintson a **Sub-stream** gombra a kamera élő-megtekintés és helyi rögzítés streamjének sub-streamre történő kézi beállításához (kézi rögzítéshez). Sub-streamnél egyszerűen beállíthatja a felbontást, FPS-t és bitrate-t és kattintson az "Alkalmaz"-ra a beállítások mentéséhez.

Műveleti panel bemutatása:

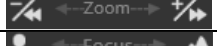
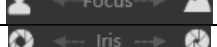

Gomb	Leírás
	Helyi pillanatkép mentése.
	Helyi rögzítés indítása a megjelenített felbontásban; kattintson újra a leállításához.
	Kép digitális zoom-olása. Zoom-olás közben, bal kattintással és az egér húzásával a képen lehetőség van a képen belüli váltásra.
	Digitális zoom ki.
	A 3D zoom funkció csak PTZ kameráknál működik. Kattintson a 3D gombra és húzza a képet a kamera mozgatásához, hogy a megjelölt helyhez és nagyításhoz illeszkedjen. Kattintson a képen egy másik helyre, a PTZ erre a helyre történő mozgatásához.
	Megtekintett kamera bezárása.
	Audio engedélyezése. Amennyiben engedélyezve van, húzza a csúszkát a kívánt hangerőre.

PTZ panel bemutatása:

Gomb	Leírás
	Kattintson a  /  /  /  /  /  /  /  /  gombokra a dome kamera forgatásához; kattintson a  gombra a dome kamera forgatásának leállításához.
	Húzza a csúszkát a mozgatási sebesség beállításához.
	Kamera képének nagyítása / kicsinyítése.
	Fókusz távolság növelése / csökkentése.
	Írisz nyitása / zárása
	Preset lista megtekintése. Kattintson a hívás gombra a listában a preset meghívásához.
	Őrjárat lista megtekintése. Kattintson a hívás / stop gombokra a listában az őrjárat indításához vagy megállításához.



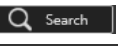









12.5.2 Távoli visszajátszás

Kattintson a "Visszajátszás"-ra távoli megtekintéskor a visszajátszási felület megnyitásához.

1. Válassza ki a rögzítési esemény típusát és kívánt kamerát a baloldali panelen.
2. Állítsa be a keresési dátumot/időt a naptáron belüli időskálán.
3. Kattintson a  gombra a rögzítési adatok kereséséhez.
4. Kattintson a  gombra vagy közvetlenül az időskálára a rögzítés lejátszásához.

A visszajátszási időskála működési módja hasonló, mint az eszköz helyi felülete. Tekintse meg a 8.2 Visszajátszási felület bemutatása részt.



Visszajátszást szabályozó gombok bemutatása:

Gomb	Leírás
	Stop gomb.
	Visszatekerés gomb. Kattintson rá a videó lejátszásához visszafelé.
	Lejátszás gomb. Kattintson rá a videó lejátszásához.
	Szünet gomb.
	Lassítás gomb. Kattintson rá a lejátszási sebesség lassításához.
	Gyorsítás gomb. Kattintson rá a lejátszási sebesség gyorsításához.
	Előző gomb. Csak akkor működik, ha egy képernyős módban lejátszás szünetel.
	Következő gomb. Csak akkor működik, ha egy képernyős módban lejátszás szünetel.
	Kattintson a  gombra 30s-mal történő hátrafelé ugráshoz és kattintson a  gombra 30s-mal történő előre felé ugráshoz.
	Mentés kezdési idejének jelölése. Kattintson az időskálára és kattintson rá a kezdési idő jelöléséhez.
	Mentés befejezési idejének jelölése. Kattintson az időskálára és kattintson rá a befejezési idő jelöléséhez.
	Mentés elindítása.
	Mentési feladatok állapotának megtekintése.
	Esemény lista gomb. Kattintson rá a rögzítési esemény lista megtekintéséhez.



12.5.3 Távoli mentés

Kattintson a "Mentés"-re távoli megtekintéskor. Biztonsági másolatot készíthet esemény vagy idő alapján.

➤ Esemény alapján

Jelölje a rögzítés típusát a felület bal oldalán. Kattintson a  gombra a kezdési és befejezési idő beállításához; jelölje a kívánt kamerákat és kattintson a jobb oldalon található  gombra a rögzítés kereséséhez (a keresett adat megjelenik a listában); jelölje a kívánt rögzítési adatokat a biztonsági mentéshez és kattintson a "Mentés" gombra.

➤ Idő alapján

Kattintson a  gombra a kezdési és befejezési idő beállításához a felület bal oldalán; válassza ki a kívánt kamerákat és kattintson a jobb oldalon található  gombra a mentés elindításához.

Mentési státusz megtekintése: Kattintson a "Mentési státusz"-ra az aktuális státusz megtekintéséhez. Kattintson a "Szünet"-re a mentési folyamat szüneteltetéséhez; kattintson a "Folytatás"-ra a folytatáshoz; kattintson a "Törlés"-re a feladat törléséhez.

12.5.4 Távoli konfiguráció

Kattintson a "Funkció panel"-re a távoli elérés felületén és állítsa be távolról az eszköz kameráit, rögzítését, riasztását, lemezét, hálózatát, fiókjait és engedélyeket. Mindezek a beállítások megegyeznek az eszköz helyi felületével. A részletekért tekintse meg az eszköz helyi konfigurációs fejezeteit.

(A) Melléklet: Gyakran ismételt kérdések

Q1. Miért nem találok a HDD-t?

- a. Győződjön meg róla, hogy a táp és SATA kábel megfelelően van csatlakoztatva a HDD-hez.
- b. Győződjön meg róla, hogy az eszközhöz mellékelte hálózati adaptert használja.
- c. Győződjön meg róla, hogy HDD/k kompatibilisek az eszközzel. Tekintse meg a (C) Melléklet: Kompatibilis eszközök listája részt.
- d. Esetleg a HDD műszakilag hibás. Próbálja meg kicserélni a HDD-t és próbálja újra.

Q2. Miért nem látható kép az egyes vagy az összes kameránál?

- 1) Ha a probléma az IP kamerákkal van:
 - a. Győződjön meg róla, hogy a kamerák felbontását és kódolását támogatja az eszköz.
 - b. Győződjön meg róla, hogy az IP kamerák és az NVR hálózati kábele megfelelően csatlakoztatva van.
 - c. Győződjön meg róla, hogy az NVR és a kamera hálózati paraméterei megfelelően be vannak állítva és ugyanazon a hálózaton találhatóak.
 - d. Próbáljon meg közvetlenül csatlakozni az IP kamerához, hogy megfelelően működik-e.
 - e. Győződjön meg róla, hogy a hálózat megfelelő és a switch normálisan működik.
- 2) Ha a probléma az analóg kamerákkal van:
 - a) Ellenőrizze, hogy a kamera bekapcsolt állapotban van és működik.
 - b) Győződjön meg, hogy az eszköz és kamera is ugyanabban a videó formátumban dolgozik (PAL/NTSC).
 - c) Győződjön meg, hogy a kamera felbontását és technológiáját támogatja az eszköz.
 - d) Ellenőrizze a kamera működését tesztmonitoron.

Q3. Újrainduláskor nincs kép a kijelzőn.

- a. Győződjön meg róla, hogy a képernyő, a HDMI vagy VGA kábel működőképesek és megfelelően vannak csatlakoztatva.
- b. Próbáljon kattintatni és a jobb egérgombot tartsa nyomva 6 másodpercig, majd engedje el.
- c. Győződjön meg róla, hogy a képernyő támogatott minimum felbontása 1280*1024, 1920*1080 vagy 3840*2160 (4K*2K). Cserélje ki a képernyőt egy másikra, amelyik támogatja a 1280*1024, 1920*1080 vagy 3840*2160 felbontást és indítsa újra az eszközt.

Q4. Elfelejtette a jelszót?

- a. A szuper adminisztrátor **admin** jelszava resetelhető a "Biztonsági kérdés szerkesztése" funkcióval keresztül.
Kattintson a "Biztonsági kérdés szerkesztése" gombra a belépési ablakban és adja meg a megfelelő választ a kiválasztott kérdésre a felugró ablakban, az **admin** jelszava visszaáll az **123456** alapra. Ha elfelejtette a kérdés választ, lépjen kapcsolatba a viszonteladóval.
- b. Más felhasználó jelszava resetelhető a szuper adminisztrátor által, tekintse meg a 10.1.2 Felhasználó szerkesztése részt.

Q5. Az eszköz megtagadja a kamerák hozzáadását, miközben a csatorna rendelkezésre áll.

Az eszköz limitálja a csatornák és a sáv szélesség számát is. Megtekintheti a sáv szélesség státuszát a "kamera hozzáadás" felület bal alsó részén. Ha elérte a sáv szélesség limitet,

miközben még van elérhető szabad csatorna – hozzáadás előtt csökkenteni kell a kamera bitrátáját. Javasoljuk a kamerák csoportos hozzáadását a "Gyors hozzáadás" belül.

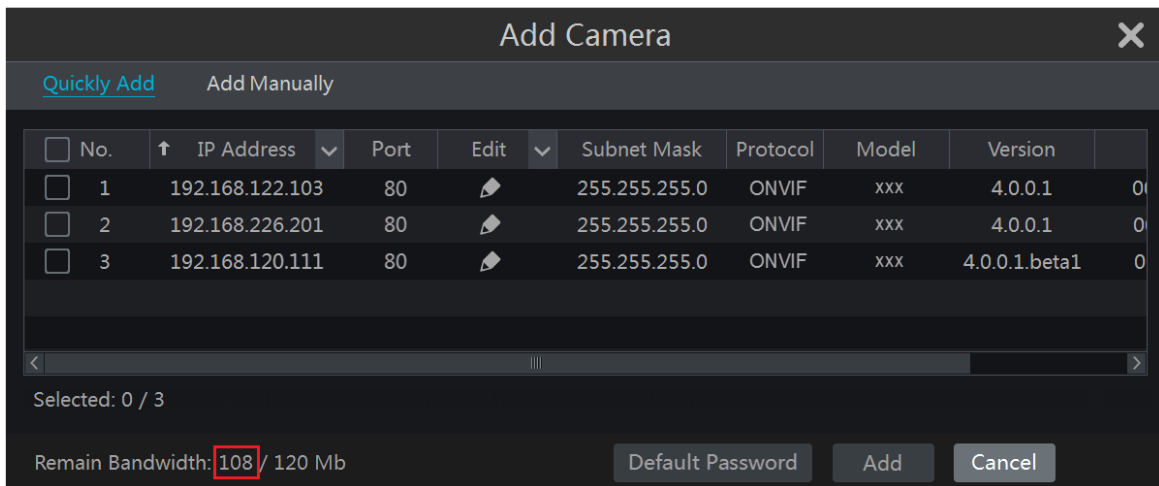

Q6. Az IP kamerákat csatlakoztatva az NVR PoE portjához nem jelenek meg automatikusan a kamera listában, miért?

- Ellenőrizze, hogy a PoE porthoz rendelt csatorna foglalt-e más IP kamera által, ami hálózaton keresztül van hozzáadva.
- Vegyünk például egy 16 csatornás NVR-t 8 PoE porttal. A 16 IP kamera csatornakiosztását az alábbi kép mutatja be.

CH1	CH2	CH3	CH4	CH5	CH6	CH7	CH8	CH9	CH10	CH11	CH12	CH13	CH14	CH15	CH16
								POE-1	POE-2	POE-3	POE-4	POE-5	POE-6	POE-7	POE-8

Amikor az IP kamera hozzáadása hálózaton keresztül történik, akkor az IP kamerák a CH1, CH2, CH3, CH4, stb. sorrendben foglalják el a csatornákat. Ha közvetlenül az NVR PoE portjaihoz csatlakoztatja az IP kamerákat, akkor azok a 9. csatornától a 16-ig, a PoE port számának megfelelően minden IP kamera csatlakozni fog.

Feltételezve azt, hogy 12 IP kamera hálózaton keresztül lett hozzá adva az NVR-hez és nincs csatlakoztatva IP kamera közvetlenül PoE porton keresztül. A 12 IP kamera elfoglalja a 8 hálózati helyet 1-től a 8. csatornáig és 4 PoE csatornát 9-től 12-ig, amelyeket az IP kamerák közvetlen csatlakoztatásától foglalja el. Ebben a helyzetben, ha csatlakoztat egy IP kamerát a PoE5, PoE6, PoE7, PoE8 portok valamelyikéhez, az meg fog jelenni automatikusan; ha a PoE1, PoE2, PoE3, PoE4 portokhoz csatlakoztatja, akkor az nem jelenik meg a kamera listában, mert ütközik a manuálisan hozzáadott kamerákkal. Ha szeretne csatlakoztatni a PoE1, PoE2, PoE3, PoE4 portokhoz, akkor először törölni kell az IP kamerát, amelyik foglalja a PoE portot és újra kell csatlakoztatni.

- Vegyünk egy másik példaként egy 8 csatornás NVR-t 8 PoE porttal. A 8 IP kamera csatornakiosztását az alábbi kép mutatja be. A hozzáadási szabályok hasonlóak a fentiekben említett szabályokhoz.

CH1	CH2	CH3	CH4	CH5	CH6	CH7	CH8
POE-1	POE-2	POE-3	POE-4	POE-5	POE-6	POE-7	POE-8

- Győződjön meg róla, hogy a külső ethernet port és az IP kamera közös hálózaton van.









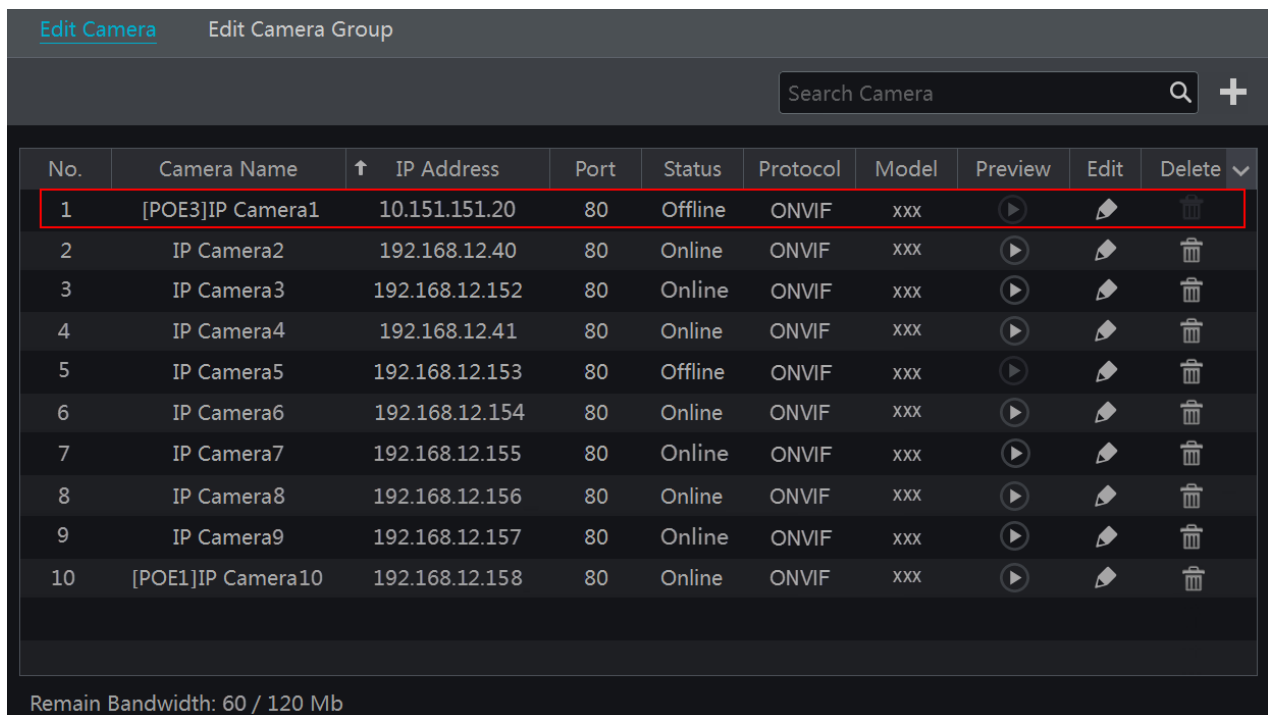





















A külső ethernet port és az IP kamerák, amelyek közvetlenül csatlakoznak a PoE porthoz ONVIF protokollon keresztül azonos hálózaton kell lennie, vagy nem sikerül hozzáadni a kamerát. Az IP kamerák web kliensébe történő belépés és a DHCP engedélyezése (az IP cím kiosztás automatikus); vagy manuálisan változtassa meg az IP kamerák IP címét, hogy azonos hálózaton legyen a külső ethernet porttal.

Q7. Az IP kamera csatlakoztatva van az NVR PoE portjához ONVIF protokollon keresztül. Látható is a kamera listában, de nincs kép kimenet. Miért?

Győződjön meg, hogy az IP kamera felhasználói neve és jelszava helyes. Az IP kamerák felhasználói neve és jelszava módosítható kétféle módon.

1. Kattintson a "Kamera szerkesztése"-re a beállítási panel kamera moduljában az alábbi felület eléréséhez. Kattintson a  gombra az IP kamera felhasználói nevének és jelszavának a módosításához (vigye be az IP kamera helyes felhasználói nevét és jelszavát a felugró ablakban és kattintson az "OK" gombra)



No.	Camera Name	↑ IP Address	Port	Status	Protocol	Model	Preview	Edit	Delete
1	[POE3]IP Camera1	10.151.151.20	80	Offline	ONVIF	xxx			
2	IP Camera2	192.168.12.40	80	Online	ONVIF	xxx			
3	IP Camera3	192.168.12.152	80	Online	ONVIF	xxx			
4	IP Camera4	192.168.12.41	80	Online	ONVIF	xxx			
5	IP Camera5	192.168.12.153	80	Offline	ONVIF	xxx			
6	IP Camera6	192.168.12.154	80	Online	ONVIF	xxx			
7	IP Camera7	192.168.12.155	80	Online	ONVIF	xxx			
8	IP Camera8	192.168.12.156	80	Online	ONVIF	xxx			
9	IP Camera9	192.168.12.157	80	Online	ONVIF	xxx			
10	[POE1]IP Camera10	192.168.12.158	80	Online	ONVIF	xxx			

Remain Bandwidth: 60 / 120 Mb

2. Menjen az élő megtekintés felületre és kattintson a  gombra az IP kamera előlnézeti ablakában az IP kamera felhasználói nevének és jelszavának a szerkesztéséhez.

Q8. A rendszer nem tud rögzíteni, miért?

- a. Győződjön meg róla, hogy a HDD formázva lett.
- b. Győződjön meg róla, hogy a rögzítés ütemezése nem lett manuális rögzítési módra állítva. Tekintse meg a [7.3.2 Rögzítés ütemezésének konfigurációja](#) részt.
- c. Győződjön meg róla, hogy a HDD nem telt be és a "Ismételt rögzítés" engedélyezve van. Ellenőrizze a HDD információkat a "Lemezkezelő"-ben és ha szeretné, engedélyezze az ismételt rögzítés funkciót (tekintse meg a [7.1.2 Haladó konfiguráció](#) részt).
- d. Nincs lemez hozzárendelve a csoporthoz, de vannak kamerák ebben a csoportban. Adjon legalább egy lemezt a csoporthoz. Tekintse meg a [7.5.1 Rögzítési mód konfiguráció](#) részét.
- e. A HDD lehetséges, hogy műszakilag hibás. Próbálja meg kicserélni a HDD-t és próbálja újra.

Q9. Nem sikerül elérni távolról az eszközt böngészőn keresztül.

- a. Győződjön meg, hogy támogatott web-böngészőt használ (a böngészőnek támogatnia kell az NPAPI pluginokat).
- b. Ellenőrizze, hogy a számítógépen a tűzfal vagy antivírus szoftver engedélyezve van-e. Ha igen, próbálja meg letiltani és próbáljon újra belépni az eszközbe.
- c. Az engedélyezési és blokkolási listák aktívak lehetnek a "Fiók és jogosultságok" beállításban. Az Ön által használt számítógép lehet, hogy a blokkolási listában vagy az engedélyezési listán kívül szerepel, ezért nem lehet távolról elérni az eszközt.

Q10. ActiveX vezérlést nem lehet letölteni.

- a. IE böngésző blokkolja az ActiveX vezérlést. Javítsa ki, amit a következő lépések alapján tehet meg.
1. Nyissa meg az IE böngészőt. Kattintson a  gombra → Internet beállítások

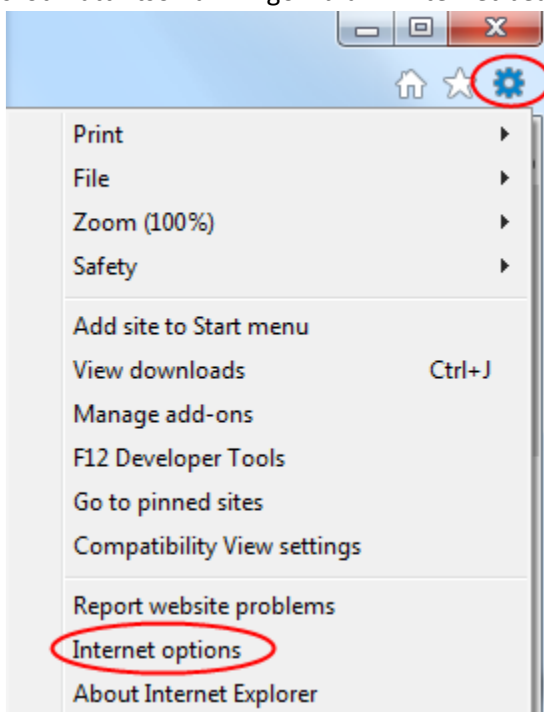

2. Válassza a Biztonság fület → Egyéni szint. (1. ábra alapján)
3. Engedélyezze az összes beállítási lehetőséget az "ActiveX-vezérlők és beépülő modulok" alatt. (2. ábra alapján)
4. Kattintson az "OK" gombra a beállítás befejezéséhez.
- b. Más beépülő modul vagy antivírus blokkolhatja az ActiveX-et. Ha a probléma továbbra is fennáll, próbálja meg letiltani ezeket.

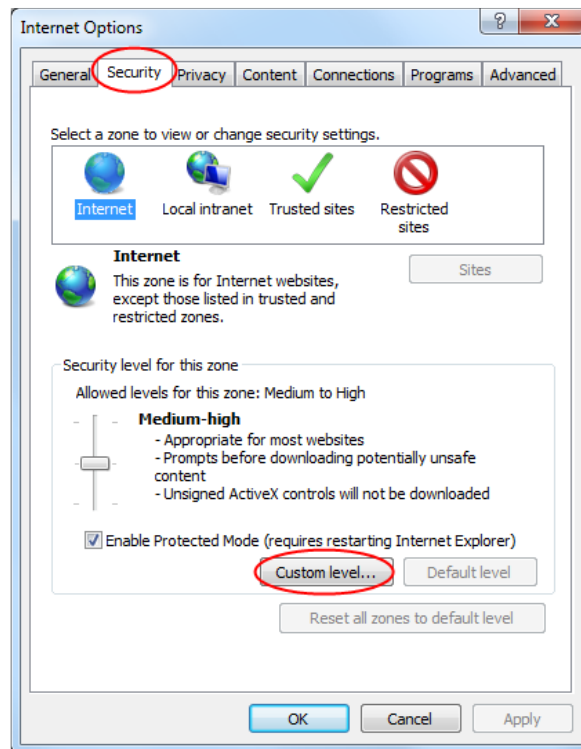

1. ábra

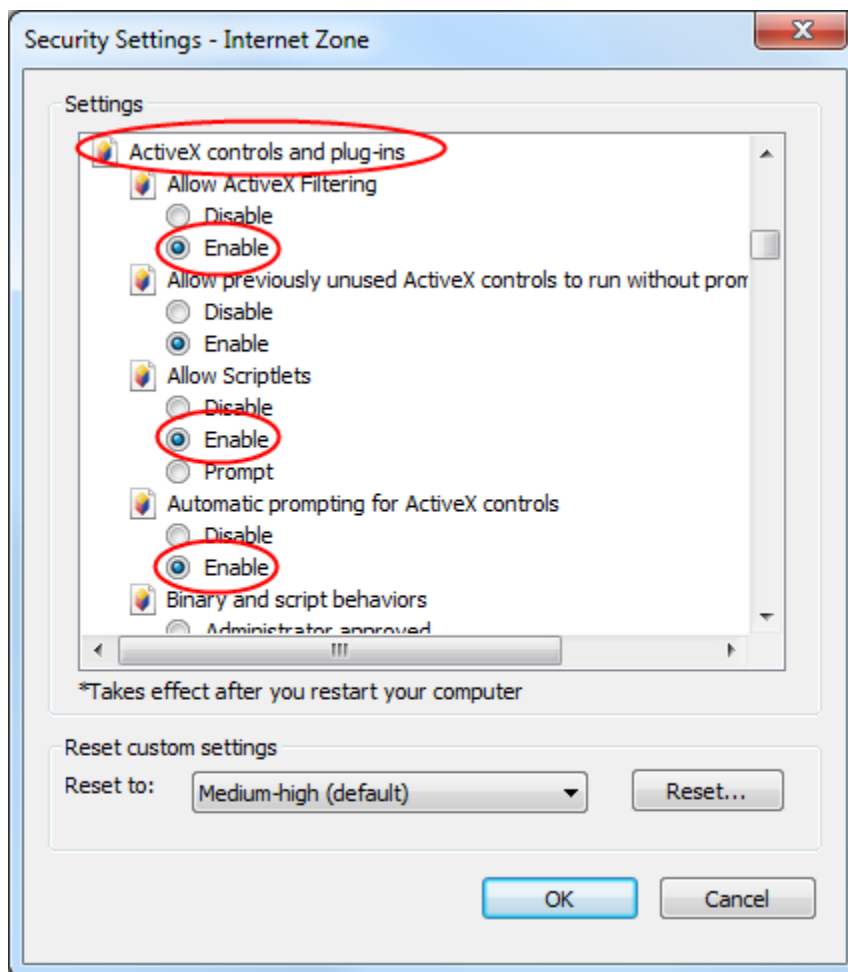

2. ábra

Q11. Hogy tudom lejátszani a mentett fájlokat?

- a. Ha a mentés AVI formátumban készül – az lejátszható minden közösleges lejátszóval.
- Ha a mentés privát formátumban készül, az eszköz egy RPAS csomagot készít a mentési adatokkal együtt. Csomagolja ki a 'RPAS.zip"-et és kattintson az "RPAS.exe"-re az RPAS telepítéséhez. Miután a beállítás elkészült, nyissa meg az RPAS lejátszót és kattintson a "Mappa megnyitása" gombra a rögzítési adat kiválasztásához. (3. ábra alapján)
Válassza ki a kamerát a felület baloldalán található eszközfából a kamera rögzítési anyagának lejátszásához. Kattintson a  gombra az eszköztárban a kamera képe alatt a hang engedélyezéséhez. (4. ábra alapján)
Megjegyzés: A rögzítésnek nem lesz hangkimenete, ha nem engedélyezi a rögzítésnél a hangot az eszközön. Tekintse meg a 7.1.1 Üzem mód beállítás és 7.2 Kódolási paraméterek beállítása részt.
- b. A biztonsági másolat készítése csak AVI formátum használatával készíthető el.

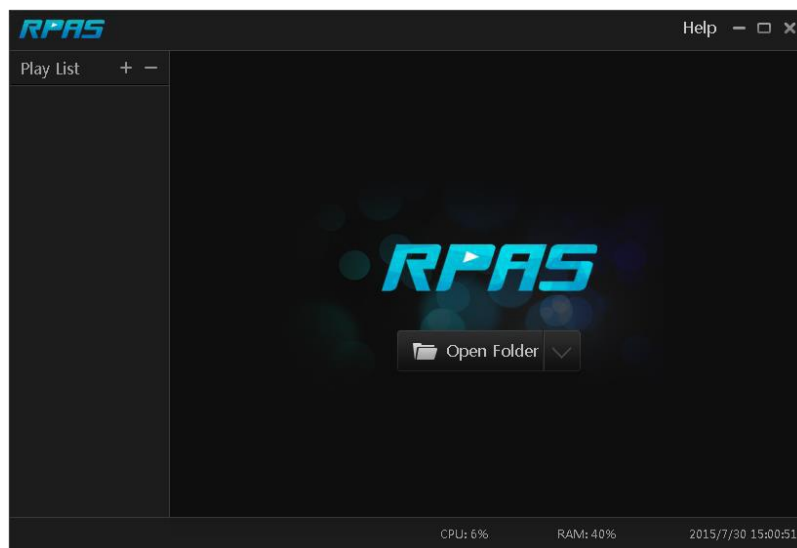

3. ábra

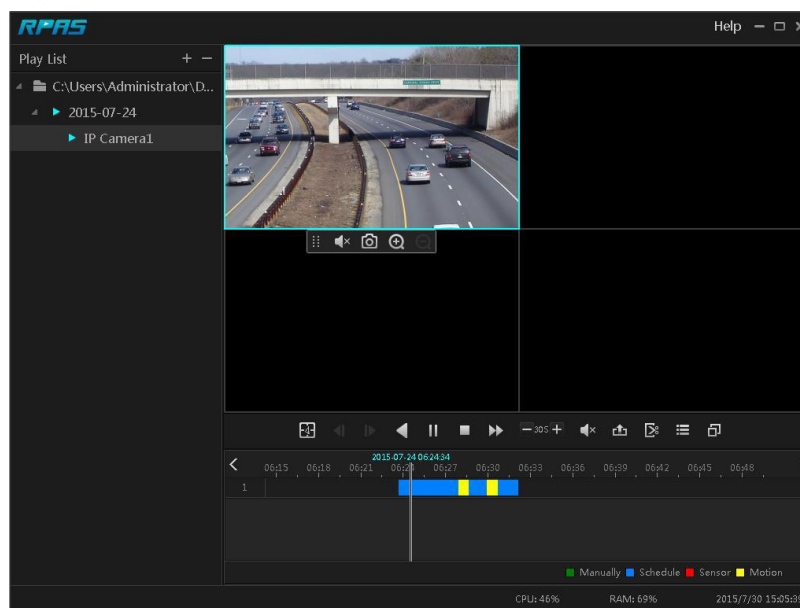

4. ábra

(B) Melléklet: Rögzítési kapacitás számolása

A rögzítési kapacitás elsősorban a rögzítés felbontásától, a rögzítési streamtől és a bitrátától függ. Különböző képminőségi paraméterek különböző lemez kapacitást eredményeznek egyenlő idő alatt. A nagyobb rögzítési felbontás, rögzítési stream és rögzítési bitráta nagyobb lemez kapacitást igényel egyenlő idő alatt. A rögzítés számítási formátumát lejjebb megtekintheti.

Rögzítési kapacitás (MB) = Bitráta (Kbps) ÷ 1024 ÷ 8 x 3600 x Rögzítési idő naponta x Rögzítés tárolási napok száma x Csatornák száma

3600 egy órás rögzítést jelent (1TB=1024GB, 1GB=1024MB, 1MB=1024KB, 1Byte=8bit).

Rögzítési bitráta (Kbps)	Felhasznált hely (MB/Óra)	Felhasznált hely (MB/Óra)
10240	4500	108000
8192	3600	86400
6144	2700	64800
4096	1800	43200
3072	1350	32400
2048	900	21600
1024	450	10800
768	337.5	8100
512	225	5400
384	168.75	4050
256	112.5	2700

Az alábbi táblázat mutatja a rögzítési kapacitás követelményeit 30 napos rögzítés esetén.

Rögzítési bitráta (Kbps)	Rögzítési kapacitás (TB)					
	1CH	4CH	8CH	16CH	32CH	64CH
10240	3,09	12,36	24,72	49,44	98,88	197,76
8192	2,48	9,89	19,78	39,56	79,11	158,21
6144	1,86	7,42	14,84	29,67	59,33	118,66
4096	1,24	4,95	9,89	19,78	39,56	79,11
3072	0,93	3,71	7,42	14,84	29,67	59,33
2048	0,62	2,48	4,95	9,89	19,78	39,56
1024	0,31	1,24	2,48	4,95	9,89	19,78
768	0,24	0,93	1,86	3,71	7,42	14,84
512	0,16	0,62	1,24	2,48	4,95	9,89
384	0,12	0,47	0,93	1,86	3,71	7,42
256	0,08	0,31	0,62	1,24	2,48	4,95

Például egy 32 csatornás eszköz napi 24 órás rögzítésnél és 30 napos tárolás esetén. Az eszköz a dual stream rögzítést támogatja. Ha a main stream 4096Kbps és a sub stream 1024Kbps, akkor a teljes rögzítési kapacitás 49,45TB (39,56TB+9,89TB).

Figyelembe véve a lemez formázási veszteséget, ami kb. 10%, a szükséges lemez kapacitás 55TB (49,45TB ÷ (1-10%)).

(C) Melléklet: Kompatibilis eszközök listája

Kompatibilis HDD lista

	Márka és sorozat	Kapacitás
Seagate	Barracuda Series	500GB / 1TB / 2TB / 3TB
	SV35 Series (Ajánlott)	1TB / 2TB / 3TB
	Surveillance HDD Series (Ajánlott)	1TB / 2TB / 3TB / 4TB / 6TB / 8TB
Western Digital	Blue Series	500GB / 1TB
	Green Series	2TB / 3TB / 4TB
	Purple Series (Ajánlott)	1TB / 2TB / 3TB / 4TB / 6TB / 8TB

Kompatibilis USB mobil eszköz

Márka	Kapacitás
SSK	2GB
Netac	4GB
Kingston	2GB / 8GB / 16GB / 32GB
Aigo	2GB
Smatter vider	1GB
SanDisk	4GB / 8GB / 16GB / 32GB

MASCO
SECURITY & GATE AUTOMATION TRADE LTD.