

① F2 és F3 jelű önvisszaálló biztosíték

Ha átmeneti rövidzár történik a biztosíték magától visszaáll 5 mp után. Folyamatos rövidzár esetén szakítsa meg a hálózati tápellátást, távolítsa el a 2-es jelű csatlakozót, várjon 5 mp-et és újból kapcsolja vissza a hálózati tápellátást. A biztosíték automatikusan visszaáll. Keresse meg és távolítsa el a rövidzárat mielőtt a csatlakozókat visszahelyezi.

A VEZÉRLÉS SORKAPCSAI

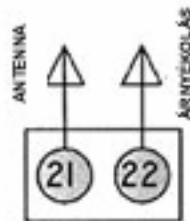

1-ES SORKAPOCS

2-ES SORKAPOCS

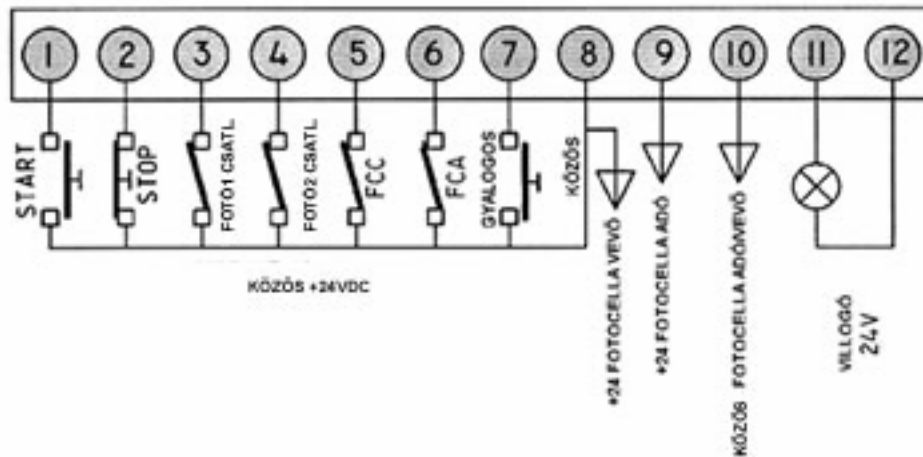

3-AS SORKAPOCS

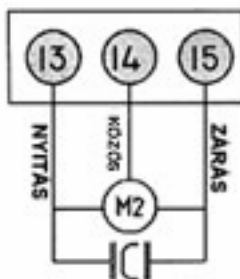

4-ES SORKAPOCS

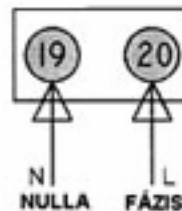

A SORKAPCSOK CSATLAKOZTATÁSA

Az összes csatlakoztatást tápellátás nélkül kell elvégezni!

FÖLD SORKAPOCS CSATLAKOZTATÁSOK

Csatlakoztassa a sárga/zöld motor kábelét és a sárga/zöld hálózati kábelt az „A”, „B” jelzésű sarus csatlakozókhoz.

AZ 1-ES SORKAPOCS CSATLAKOZTATÁSAI

- 21 Antenna meleg pontja
- 22 Antenna árnyékolása

A 2-ES SORKAPOCS CSATLAKOZTATÁSAI

1-8 START parancs, normál állapotban nyitott kontaktus (NO) nyomógomb, kulcsos kapcsoló és külső rádió vevő csatlakoztatásához. A START parancs elindítja a teljes nyitási vagy zárási ciklust.

7-8 Gyalogos START bemenet. Normál állapotban nyitott kontaktus (NO), kulcsos kapcsoló és külső rádió vevő csatlakoztatásához.
Gyalogos START parancs adásakor az M1 motor rövidebb idővel hajtja végre a nyitási vagy zárási ciklust.

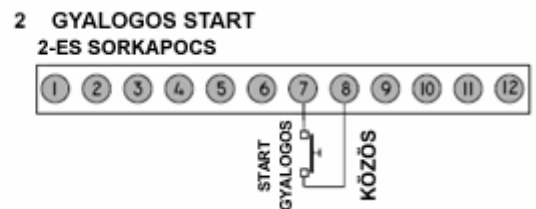
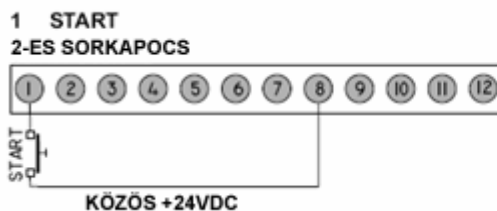

2-8 Vészleállító gomb. STOP parancs, normál állapotban zárt (NC) vészleállító gomb. Ha megszakad a kontaktus, a kapu azonnal megáll. Nyitási ciklus esetén az első START parancsra a motorok zárni fognak. Automata zárás szünet ideje estén az első START parancsra a motorok zárni fognak. Zárási fázis esetén az első START parancsra a motorok nyitni fognak.
Ha nem használ STOP gombot, hidalja át a 2-es és a 8-as sorkapcsot!

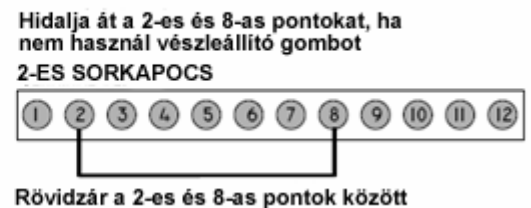
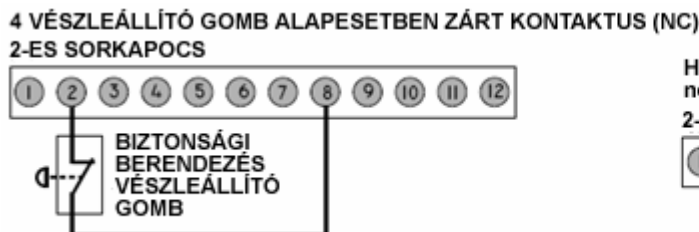

- 3-8** Bemenet, a biztonsági fotocellához, a zárási munkafázisban.
Több infrarörömpő alkalmazásakor, vevőegységeik relé kontaktusait sorosan kell felfűzni.
Normál állapotban zárt kontaktus (NC)
Csak a zárási munkafázisban működik. Nyitáskor nem aktív.
A zárási munkafázisban: Stop, 2 másodperc szünetidő, ismét nyitási fázis.
Ha a zárási fotocellát nem használja, hidalja át a 3-as és a 9-es sorkapcsot!

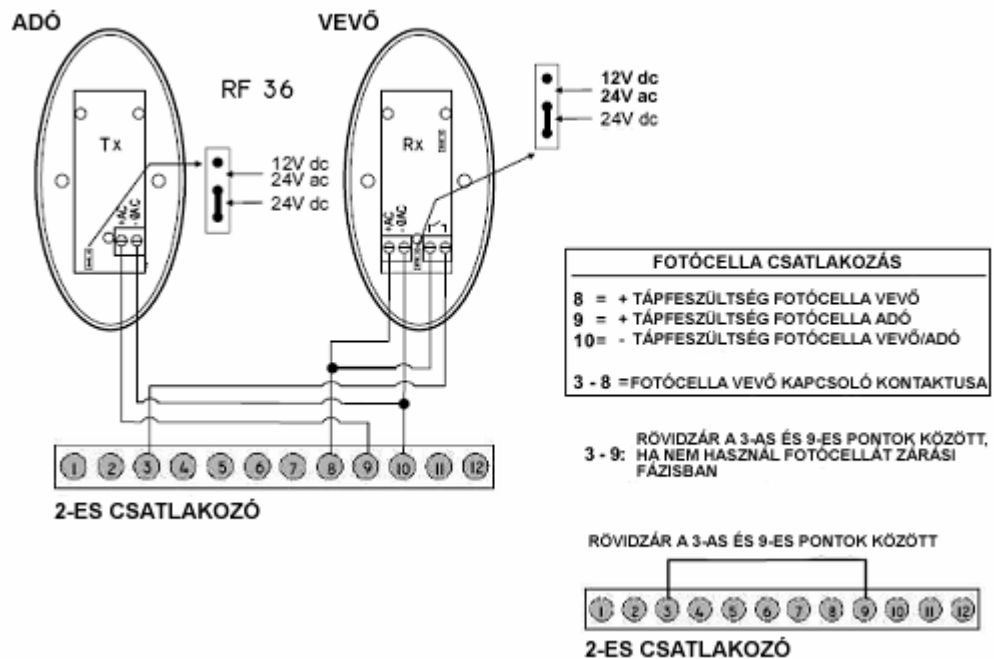

- 4-8** Bemenet, a biztonsági fotocellához, a nyitási munkafázisban.
Több infrarörömpő alkalmazásakor, vevőegységeik relé kontaktusait sorosan kell felfűzni.
Normál állapotban zárt kontaktus (NC).
Csak a nyitási munkafázisban működik. Záráskor nem aktív.
A nyitási fázisban: megáll, majd zárás 3 mp-ig.
Ha a nyitási fotocellát nem használja, hidalja át a 4-es és a 9-es sorkapcsot!

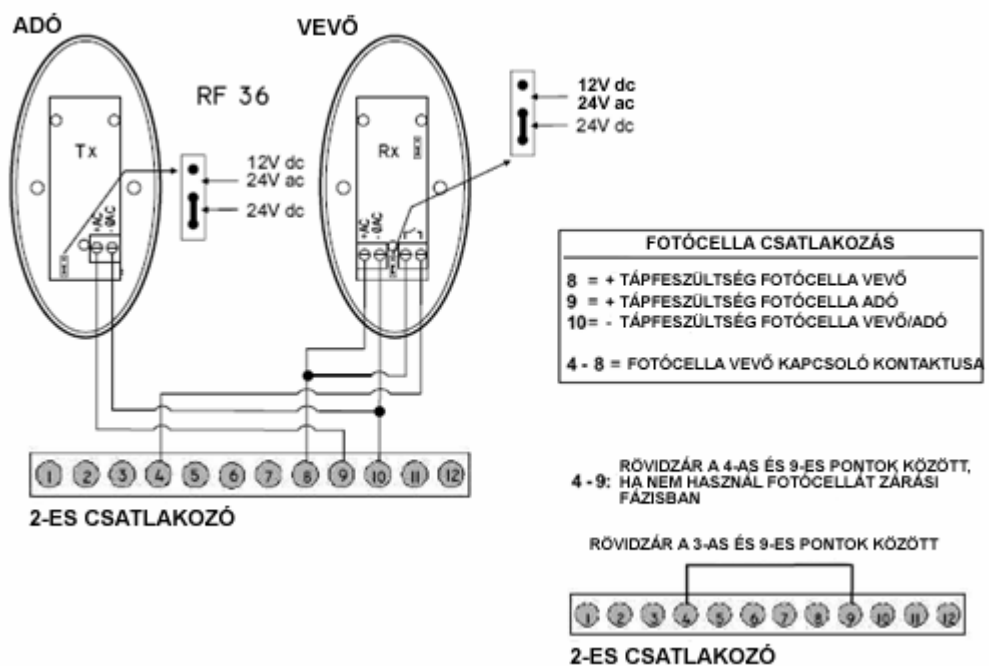

- 5-8 Végállás kapcsoló bemenet a zárási fázisban. Alaphelyzetben zárt érintkező kontaktus.
- 6-8 Végállás kapcsoló bemenet a nyitási fázisban. Alaphelyzetben zárt érintkező kontaktus.
Ábrát lásd „A 3-AS SORKAPOCS CSATLAKOZTATÁSAI” fejezetnél
- 8-10 Kimenet a fotocella vevő tápellátásának és az egyéb kiegészítőknek max.100mA.
- 9-10 Kimenet a fotocella adó tápellátásához.
- 11-12 Villogó kimenet. 24 V DC, 20 W max

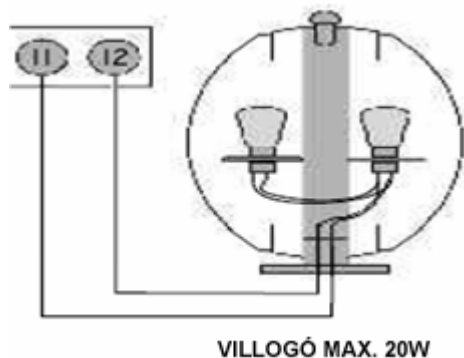

A 3-AS SORKAPOCS CSATLAKOZTATÁSAI

- 13 A motor nyitási 230Vac fázis kimenete, a motor **barna** vezeték szála és a kondenzátor egyik ága, jobbos bekötés esetén.
- 14 A motor „0” kimenete, a motor **kék (szürke)** vezeték szála.
- 15 A motor zárási 230Vac fázis kimenete, a motor **fekete** vezeték szála és a kondenzátor egyik ága, jobbos bekötés esetén.

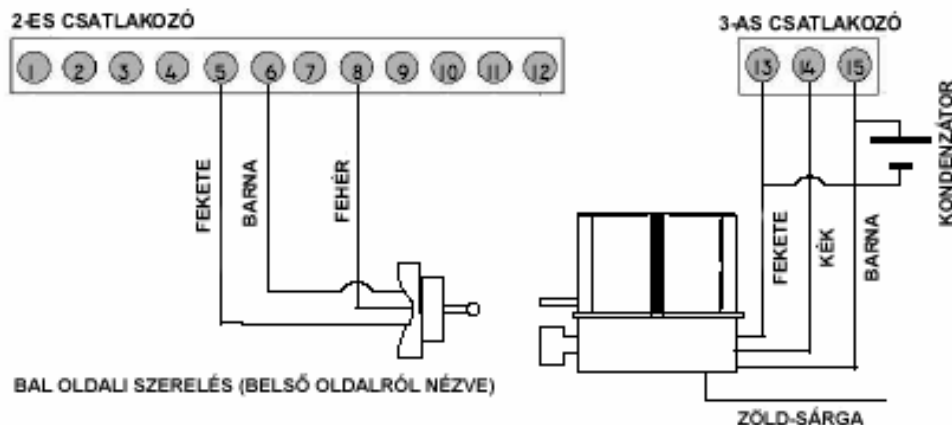
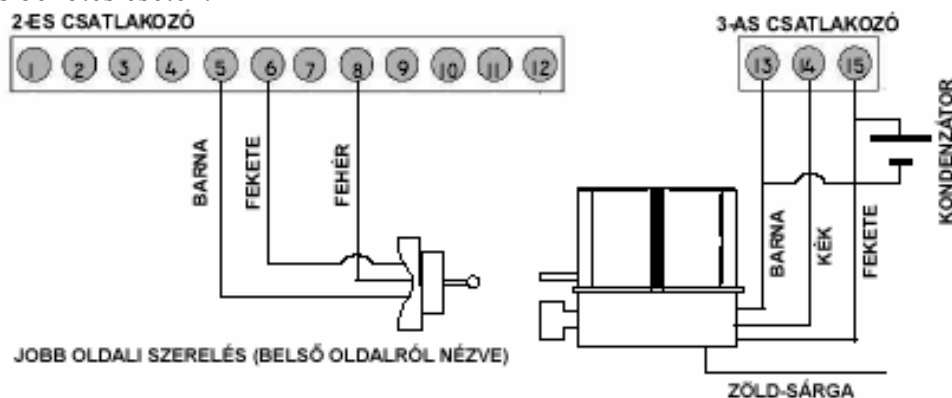

A 4-ES SORKAPOCS CSATLAKOZTATÁSAI

Ⓜ A hálózati feszültség vezérlésre kapcsolása előtt végezzen el minden elektromos bekötést, ellenőrizze ezek megfelelő rögzítését. A feszültség alá helyezett vezérlésen végzett bekötések az elektronika sérülését okozhatják !!!

19-20 Tápellátás bemenet 230-240 V AC – 50/60 Hz (19= nulla, 20= fázis)

Még egyszer a bekötésről:

Abban az esetben, ha a távirányítótól függetlenül is kezelni kívánja a vezérlést, és teljesen nyitni akarja a kaput, iktasson be az **1-es** START és a **8-as** +24V pont közé egy **alapesetben nyitott** kontaktusú nyomógombot. Ennek működtetésével a kapu teljesen ki fog nyílani.

Ha nincs rá szükség, hagyja szabadon!

Abban az esetben, ha a távirányítótól függetlenül is kezelni kívánja a vezérlést, és részlegesen akarja nyitni a kaput, iktasson be a **7-es** PE és a **8-as** +24V pont közé egy **alapesetben nyitott** kontaktusú nyomógombot. Ennek működtetésével csak rövidebb úthosszon mozog majd a kapu.

Ha nincs rá szükség, hagyja szabadon!

A **Vészleállító** gomb bekötéséhez, iktasson be a **2-es** STOP és a **8-as** +24V pont közé egy **alapesetben zárt** kontaktusú nyomógombot. Ennek működtetésével, munka közben a vezérlés azonnal leállítható. **Ennek elhagyása az Ön felelőssége!**

Ha nem iktat be nyomógombot, hidalja át egy darab vezetékkel!

A FOTO 1 csak záráskor aktív fotocella bekötésekor:

a vevő fotocella NC pontját kösse össze a vezérlés **3-as** FOTO 1 pontjával,
a vevő fotocella C pontját kösse össze a vezérlés **8-as** +24V pontjával,
a vevő fotocella **negatív táp** pontját (-0AC) kösse össze a vezérlés **10-es** NEG pontjával,
a vevő fotocella **pozitív táp** pontját (+AC) kösse össze a vezérlés **8-as** +24V pontjával,
az adó fotocella **negatív táp** (-0AC) pontját kösse össze a vezérlés **10-es** NEG pontjával,
az adó fotocella **pozitív táp** (+AC) pontját kösse be a vezérlés **9-es** TEST FOTO pontjával.

Ennek elhagyása az Ön felelőssége! Ha nem köti be ezt a fotocellát, hidalja át a vezérlés 3-as és 9-es pontjait egy darab vezetékkel!

A FOTO 2 nyitáskor és záráskor aktív fotocella bekötésekor:

a vevő fotocella NC pontját kösse össze a vezérlés **4-es** FOTO 2 pontjával,
a vevő fotocella C pontját kösse össze a vezérlés **8-as** +24V pontjával,
a vevő fotocella **negatív táp** pontját (-0AC) kösse össze a vezérlés **10-es** NEG pontjával,
a vevő fotocella **pozitív táp** pontját (+AC) kösse össze a vezérlés **8-as** +24V pontjával,
az adó fotocella **negatív táp** pontját (-0AC) kösse össze a vezérlés **10-es** NEG pontjával,
az adó fotocella **pozitív táp** pontját (+AC) kösse be a vezérlés **9-es** TEST FOTO pontjával.

Telepítéskor legalább 1 pár fotocellát telepíteni kell, a biztonság érdekében!

Ha nem köti be ezt a fotocellát, hidalja át a vezérlés 4-es és 9-es pontjait egy darab vezetékkel!

A fotocella adó- és vevőegységében a tápfeszültség értékét kiválasztó rövidzárnak a 24V-os állásban kell lennie. A fotocella bekötése során ügyeljen arra, hogy a fotocellák a tápfeszültséget megfelelő polaritással kapják, ellenkező esetben a fotocella adó illetve vevő vagy mindkettő nem fog működni!

A motor bekötése attól függően jobbos, vagy balos, hogy a motor fekete illetve barna vezetéke melyik pozícióba van bekötve (13-as, 15-ös pont).

Ha a motor jobbos, akkor a bekötés: barna, kék (szürke), fekete, - a végállás: barna, fekete, fehér.

Ha pedig balos, akkor a bekötés: fekete, kék (szürke), barna, - a végállás: fekete, barna, fehér. A kondenzátort mindig a barna és a fekete vezetékekre kell csatlakoztatni, a motorhoz.

Csatlakoztassa egy 6 Amperes kismegszakítón keresztül a 230V-os hálózatra a vezérlést!

Ha jól kötötte be a vezérlést, és a kapu zárva van, a kijelzőn az „F C,, ha kapu nyitva van az „FA”, ha kapu közép állásban van akkor a „-,-,, jelzés látható!

Amennyiben nem ezek a jelzések láthatók, akkor szüntesse meg a tápellátást és ellenőrizze a vezérlés csatlakozásait és bekötéseit.

A vezérlést a gyárban felprogramozták. A gyári beállításokon, a kapu méreteiből és az egyéni igényekből adódóan valószínű változtatni kell, de arra mindenképp jó, hogy kipróbáljuk a működést.

SECURITY & GATE AUTOMATION TRADE LTD.

FIGYELEM! A biztonság szempontjából ügyeljen arra, hogy a kapu egyik szélső véghelyzetet sem érheti el. Mindenképpen állítsa le a vezérlést a végállás kapcsoló kézzel történő működtetésével a véghelyzet elérése előtt, mert fordított végállás-kapcsoló bekötés esetén a kapu nem fog megállni, és összetörheti a mozgó részeket.

Első lépésben, oldja ki a motor kuplungját !

A kaput félig nyissa ki!

Zárja vissza a motor kuplungját !

FONTOS: Mielőtt az első távirányítót programozza a rádió vevőre, töröljön minden eltárolt kódot lásd Rádiócsatornák szekvenciális programozása -> összes rádiókód törlése a memóriából pontot.

Abban az esetben, ha a távirányító DIP kapcsolóval van kódolva, vegye ketté a távirányító műanyag házát és a kapcsolók elállításával hozzon létre egy új személyes kódot.

Biztonság indokaként elkerülendő az összes DIP kapcsoló OFF vagy ON állásba való kapcsolása.



DIP kapcsolós távirányító

Abban az esetben, ha HIT típusú távirányítót használ, a fent említett eljárás nem szükségszerű, mert mindegyik távirányítónak saját kóddal rendelkezik

HIT távirányító



1. Kódolja le az adót a személyi kódjával néhány DIP kapcsoló pozíciójának megváltoztatásával. (*A távirányító kódjának megváltoztatása nagyon fontos, mert ennek elmulasztása esetén, más illetéktelen személy is esetleg tudja működtetni az ön kapunyitóját.*)
2. Amennyiben „- -”, kijelzés látható a vezérlőegységen úgy 2x nyomja meg az „A” gombot, és ezután „rA” jelzést kell látnia a kijelzőn.
3. Ezt követően most 2x a „B” gombot nyomja meg, és ezután „tc” jelzést kell látnia a kijelzőn.
4. Nyomja meg az **adó bal oldali gombját**, és tartsa lenyomva.
5. Ezzel **egyidejűleg** nyomja le a vezérlésen az „C” nyomógombot a kód eltárolásához. A kijelzőn kétjegyű szám jelzi, hogy hányadiknak tárolta el a memóriában a távirányítót. Például: „0 1”.
6. Ismétlje meg ezeket a lépéseket minden egyes olyan távirányítóval, aminek más a kódbeállítás. A vezérlés 54 különböző kódot tud megtanulni.

SECURITY & GATE AUTOMATION TRADE LTD.

A biztonságos beállításhoz ellenőrizze le a végállás kapcsolók bekötését. Kapcsolja vissza a feszültséget a panelra és adjon egy START parancsot a távirányítóval vagy a vezérlő panel 1-es és 8-as pontja közé adott rövidzárral. A motor elindul, de a kaput nem mozgatja a nyitás irányba a kioldott kuplung miatt. A végállás kapcsoló műanyag kalapácsát tolja a nyitásnak megfelelő irányba, ha a motor megáll, akkor a végállás kapcsoló a helyes irányban van bekötve, ha nem áll meg akkor a végállás kapcsolók bekötését meg kell fordítani. Cserélje fel a végállás kapcsolók barna és fekete vezetőkeit (5-ös és 6-os pont)! Figyelem! A motort a vezérlés egy beállított idő után lekapcsolja ezért a START parancs után rövid időn belül nyomja meg a végállás kapcsoló műanyag kalapácsát a megfelelő irányba.

Amennyiben a motor forgásiránya és a végállás kapcsoló bekötése is megfelelő, akkor áramtalanítsa a vezérlést és tolja vissza zárt helyzetbe a kaput. Zárja vissza a motor kuplungját, és kapcsolja vissza a feszültséget.

SOROZATOS PROGRAMOZÁS A TÁVIRÁNYÍTÓVAL

Mielőtt folytatja a vezérlőpanel programozását, ellenőrizze le milyen fajtájú végállás kapcsoló van szerelve a motorra.

A vezérlő panel alaphelyzetben elektromechanikus végállás kapcsolóval való működésre van programozva.

Abban az esetben, ha mágneses végállás kapcsolót használ állítsa a paramétert "YES" állásba. A sorozatos programozás lényege, hogy a távirányító gombjával adott START parancsok sorozatával adja meg a szükséges működési időket.

1. Amennyiben „FC„ kijelzés látható a vezérlőegységen úgy 4x nyomja meg az „A” gombot, és ezután „AS” jelzést kell látnia a kijelzőn.
2. Ezt követően most 1x a „B” gombot nyomja meg, és ezután „1n” jelzést kell látnia a kijelzőn.

- Sorozatos programozás gördülő kapu esetén.

1. impulzus: a kapu megkezdte a nyitást. A kijelzőn az „n1” felirat látható.
2. impulzus: ezt a motor nyitási ciklusának 90%-ánál kell kiadni és a motor megkezdte a lassítási fázist. A kijelzőn az „r1” felirat látható.
A teljes nyitási fázis végén a nyitási végállás kapcsoló leállítja a motort, a vezérlőpanel kijelzőjén megjelenik a „tP” felirat, eltárolódik a nyitási és a lassítási idő, és megkezdődik az automata zárás szünetidejének számlálása.
3. impulzus: lezárja az automata zárás szünetidejének számlálását és megindul a zárási fázis.

A zárási végén a zárási végállás kapcsoló leállítja a motort, ezzel a zárási fázis befejeződött, a vezérlőegység automatikusan kilép a sorozatos programozásból és eltárolja a működési időket.

Adjon egy **START** impulzust és figyelje, hogy a kapu mozgása megfelel-e az időbeállításoknak.

Ha a működési, a lassítási és a szünetidő nem megfelelőek, akkor a „Sorozatos programozás távirányítóval” pontokban leírtak szerint programozza újra a vezérlést, vagy a „Standard programozási mód”-ban, minden egyes munkafázist külön-külön be tud állítani!

① Amennyiben a START impulzus kiadása után a kapu nem indul el, de a figyelmeztető lámpa villogni kezd, akkor a vezérlésen beállított motornyomaték értéke (PA -> N1 -> F1, F2) illetve (PA -> N1 -> ... -> Fr) alacsony a kapu mozgatásához. Növelje meg a beállított nyomaték értékeit vgy a P9-es menüpontban kapcsolja ki a lágy indítást funkciót (P9->NO) az és ismétlje meg az előbb leírt folyamatot „A” ponttól kezdődően !!!

STANDARD PROGRAMOZÁS







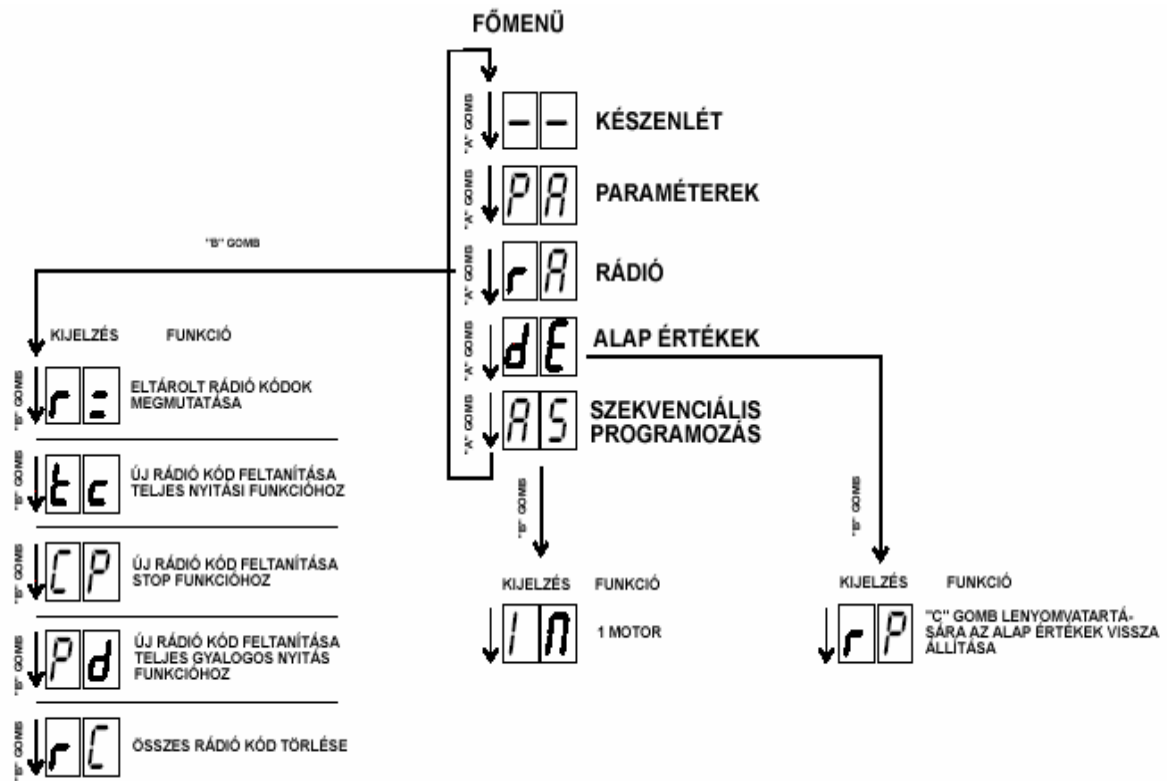

1. Adjon START impulzust az 1-es és 8-as pontok közé, vagy a távirányító feltanított nyomógombjával.
A nyitási mozgás után (kb. 2,4m), elkezdődik a lassítási fázis. Az előre beprogramozott teljes nyitás (kb. 2,5 m) után a kapu megáll, 3mp-ig áll, majd elkezd a zárási fázist. A zárási fázis befejeztével a kapu megáll.
2. Ellenőrizze, hogy a beállított funkciók és működési idők megfelelnek az ön által elvártaknak. Amennyiben ezek a beállítások nem felelnek meg a kapu működtetéséhez, akkor a következő lépéseket követve változtassa meg az adott működési paramétert.
3. Ha kijelzőn az „FC” felirat látható nyomja meg 1x az „A” jelű gombot. A kijelzőn a „PA” felirat jelenik meg.
4. Nyomja meg 1x a „B” jelű gombot, ekkor belép a paraméter menübe. A kijelzőn az „N1” felirat jelenik meg.
5. A „B” jelű gomb nyomogatásával keresse meg azt a paramétert, amelyet meg kíván változtatni.
6. Ha elért a kívánt ponthoz, akkor az adott pontnak megfelelő kijelzés jelenik meg a kijelzőn. Kis idő elteltével a kijelzőn megjelenik az adott paraméter aktuálisan beállított értéke.
7. A paraméter értékét a „C” jelű gomb nyomogatásával növelheti, illetve engedélyezheti. A „D” jelű gomb nyomogatásával pedig csökkentheti, illetve letilthatja.
8. Amennyiben a kívánt értéket beállította, akkor a „B” jelű nyomógombbal tovább léphet a következő paraméterre és a 7. pont szerint megváltoztathatja annak beállítását.
9. A beállított értékek elmentéséhez a „B” gomb nyomogatásával menjen el az „SU” pontig, ahol a „C” gomb megnyomásával eltárolhatja a beállított értékeket, amelyet a vezérlőegységen található relé kettős kattánása jelez.

A Standard programozási lépések jobb megértése érdekében, a következőkben a Q60S vezérlés menüterképét mutatjuk be.





			ALAP ÉRTÉK
KIJELZÉS	IDŐ	ALAP ÉRTÉK	
"B" GOMB ↓ n 1	MOTOR MUNKAI DŐ 0 → 99	21	
"B" GOMB ↓ F 1	MOTOR ERŐ 8 → 19	14	
"B" GOMB ↓ F r	MOTOR EREJE LASSÍTÁSI FÁZISBAN 10 → 19	19	
"B" GOMB ↓ r 1	MOTOR LASSÍTÁSI IDŐ 0 → N1-2"	6	
"B" GOMB ↓ t p	SZÜNETIDŐ AUTOMATA ZÁRÁS ESETÉN 0 → 99	3	
"B" GOMB ↓ p d	MOTOR MUNKAIDEJE GYALOGOS NYITÁS ESETÉN 0 → N1-6"	7	
"B" GOMB ↓ F n	MÁGNESES VÉGÁLLÁSKAPCSOLÓ	NO	
			"C" GOMB NYOMVARTARTÁSA KILÉPÉS ÉS A VÁLTOZÁSOK MENTÉSE "D" GOMB MEGNYOMÁSA KILÉPÉS VÁLTOZÁSOK MENTÉSE NÉLKÜL
"B" GOMB ↑ p 9	LÁGY INDÍTÁS	SI	
"B" GOMB ↑ p 8	FOTOCÉLLA TESZT	SI	
"B" GOMB ↑ p 7	MOTOR TESZT	SI	
"B" GOMB ↑ p 6	LASSÍTÁS	SI	
"B" GOMB ↑ p 4	ELŐVILLOGÁS	NO	
"B" GOMB ↑ p 3	AUTOMATA ZÁRÁS, LÉPÉSRŐL LÉPÉSRE FUNKCIÓ	SI	
"B" GOMB ↑ p 2	TÁRSASHÁZ FUNKCIÓ	NO	

	KIJELZÉS	FUNKCIÓ	ALAP ÉRTÉK
"B" GOMB ↓		TÁRSASHÁZ FUNKCIÓ	NO
"B" GOMB ↓		AUTOMATA ZÁRÁS, LÉPÉSRŐL LÉPÉSRE FUNKCIÓ	SI
"B" GOMB ↓		ELŐVILLOGÁS	NO
"B" GOMB ↓		LASSÍTÁS	SI
"B" GOMB ↓		MOTOR TESZT	SI
"B" GOMB ↓		FOTOCÉLLA TESZT	SI
"B" GOMB ↓		LÁGY INDÍTÁS	SI
		"C" GOMB NYOMVATARTÁSA KILÉPÉS ÉS A VÁLTOZÁSOK MENTÉSE "D" GOMB MEGNYOMÁSA KILÉPÉS VÁLTOZÁSOK MENTÉSE NÉLKÜL	

Társasház funkció. Nyitási ciklus alatt a vezérlőegység nem fogad el újabb indító jelet, záráskor viszont igen.

Automatikus zárasi funkció. Nyitás után a „tP” menüpontban beállított idő elteltével automatikusan elindítja a zárasi ciklust.

Elővillogás funkció. A vezérlésre kötött figyelmeztető lámpát a kapu nyitása illetve zárása előtt elkezd villogtatni a vezérlőegység.

Lassítási funkció. A motort az „r1” menüpontban beállított idővel a végállások előtt lelassítja.

Motor teszt funkció. Indításkor leteszteli a motort, ha rendellenességet észlel hibaüzenet megjelenítése mellett leállítja a készülék működését.

Fotócella teszt funkció. Indításkor leteszteli a fotócellákat, ha rendellenességet észlel hibaüzenet megjelenítése mellett leállítja a készülék működését.

Indításkor a „F1” menüpontban beállított nyomaték értékkel indítja a motort. Amennyiben értéke „NO”, akkor indításkor 2 mp-ig teljes nyomatékkal működik a motor.

A „C” gomb megnyomásával a vezérlés elmenti a beállított értékeket és kilép a programozásból.

A „D” gomb megnyomásával a vezérlés a beállított értékek mentése nélkül kilép a programozásból.

A RÁDIÓCSATORNÁK SZEKVENCIÁLIS PROGRAMOZÁSA

FONTOS: Mielőtt az első távirányítót programozza a rádió vevőre, töröljön minden eltárolt kódot lásd Rádiócsatornák szekvenciális programozása -> összes rádiókód törlése a memóriából pontot.

Abban az esetben, ha a távirányító DIP kapcsolóval van kódolva, vegye ketté a távirányító műanyag házát és a kapcsolók elállításával hozzon létre egy új személyes kódot.

Biztonság indokaként elkerülendő az összes DIP kapcsoló OFF vagy ON állásba való kapcsolása.

Abban az esetben, ha HIT típusú távirányítót használ, a fent említett eljárás nem szükséges, mert mindegyik távirányítónak saját kóddal rendelkezik.

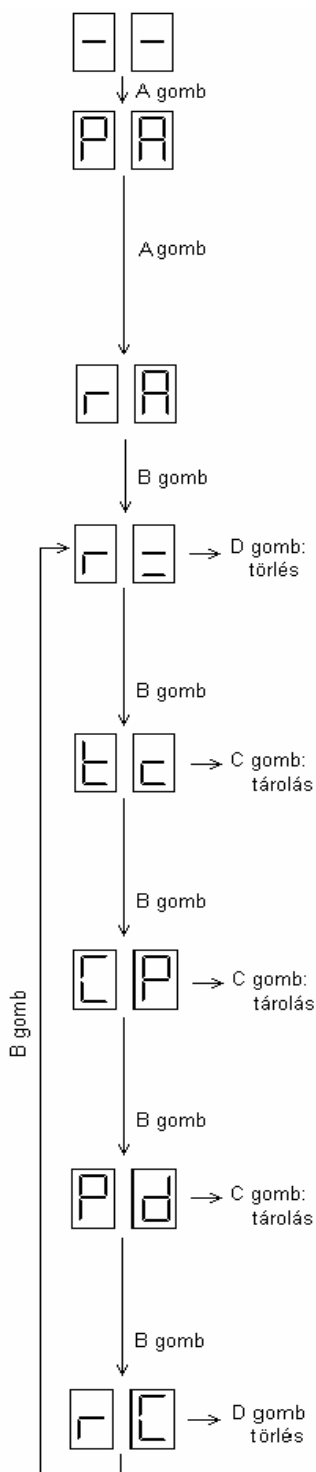

Eltárolt kódok megmutatása.

Megjeleníti a kódokat, a memóriában tárolt sorszámuk alapján. A keresés alatt nyomja meg a D gombot, amikor a kijelző azt a kódot mutatja, amit ki akar törölni.

START parancs feltanítása teljes nyitáshoz.

Adjon egy impulzust az adóról és tartsa lenyomva a gombot. Ezzel egy időben nyomja le a C gombot a kód eltárolásának megerősítésére. Ismétlje meg ezeket a lépéseket minden olyan adónál, amelynek különböző kódja van.

STOP parancs feltanítása.

Adjon egy impulzust az adóval és tartsa lenyomva. Ezzel egy időben nyomja le a C gombot a kód eltárolásának megerősítésére. Ismétlje meg ezeket lépéseket minden olyan adónál, amelynek különböző kódja van.

GYALOGOS START feltanítása egyszárnyas, csökkentett nyitáshoz.

Adjon egy impulzust az adóval és tartsa lenyomva. Ezzel egy időben nyomja le a C gombot a kód eltárolásának megerősítésére. Ismétlje meg ezeket lépéseket minden olyan adónál, amelynek különböző kódja van.

Összes rádiókód törlése a memóriából.

Amikor a kijelző az **r C** szimbólumot mutatja, tartsa nyomva a D gombot, amíg a kijelzőn meg nem jelenik az **r =** szimbólum (ekkor az összes kód törlődik).

① A távirányítók feltanítása során figyeljen arra, hogy egy távvezérlő egy csatornáját csak egyetlen funkció alatt (tC, CP vagy Pd) tanítsa fel, mert ellenkező esetben a kapumozgató helytelen működését okozhatja !!!

A Q 60S KOMMUNIKÁCIÓS- ÉS HIBAÜZENETEI

EF

Fotocella teszt hiba.

EA

A nyitási fotocella hibajelet ad, vagy nincs rendesen bekötve.
A rendszer nem indul el nyitási parancsra.

EC

A zárási fotocella hibajelet ad, vagy nincs rendesen bekötve.
A rendszer nem indul el a zárási parancsra.

FH

Mindkét fotocella hibajelet ad vagy nincs rendesen bekötve, a rendszer nem fogad el indítási parancsot

St

Stop bemenet aktív, a rendszer nem indul, amíg nem szüntetjük meg a hibát. A stop gombnak alapesetben zárt érintkezőnek kell lennie.

FA

A nyitás végállás kapcsoló jelzése teljesen kinyitott kapu esetén, hibának minősül, ha a kapu be van csukva. A rendszer nem indul el nyitási parancsra

FC

A zárás végállás kapcsoló jelzése zárt kapu esetén, hibának minősül, ha a kapu k van nyitva. A rendszer nem indul el zárási parancsra

PE

Gyalogos startgomb megnyomásakor megjelenő felirat, ha a gyalogos startgomb beragad, vagy helytelenül van bekötve, ez a kijelzés folyamatosan látható

Go

Start gomb megnyomásakor megjelenő felirat, ha a gomb beragad, illetve helytelenül van bekötve, ez a kijelzés folyamatosan látható

-.

A rádió távirányító folyamatosan ad, vagy ismeretlen rádió csatorna. A vevő nincs feltanítva az adóra.

NI

Általános motor hiba. Vezeték hiba, szakadás vagy a beállított nyomaték túl alacsony értékű.

Q60S GYÁRI ÉRTÉKEK VISSZAÁLLÍTÁSA

A vezérlés egy alapbeállítást tartalmaz, amit menüpontba helyeztek. A gyári beállítások paraméterei bármikor megváltoztathatók a kapuméreteknek megfelelően. A gyári beállítás visszaállítása esetén az összes paramétert újra betölti a vezérlés.

Figyelem! A gyári beállítás csak a motorra illetve a hozzá kapcsolt jelzőberendezésre, illetve a fotocellákra érvényes, a rádió programokra nem. A beállítás engedélyezésekor a rádióparancsok nem törlődnek, ezek csak a rádiómenüből (rA) érhetők el.

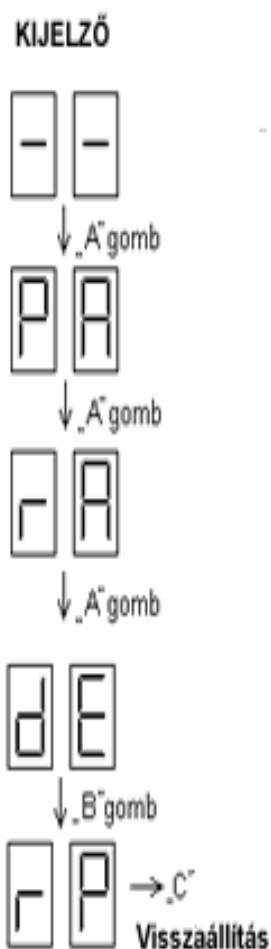

Gyári alapbeállítások visszaállítása.

A beállítás az r P menüpontban a „C” gomb hosszan tartó lenyomásával tehető aktívvá, a relék kettős kattánása jelzi a parancs végrehajtását.

A gyártó és a forgalmazó fent tartja magának a jogot, hogy a készülék műszaki tartalmát minden előzetes értesítés nélkül megváltoztassa az ebben a leírásban szereplő adatokhoz képest. Amennyiben eltérést tapasztal az itt leírtak és készülék tulajdonságai között, kérjük, hogy haladéktalanul vegye fel a kapcsolatot a forgalmazóval.

Jelen műszaki leírás a 2008. július 1-i állapotokat tartalmazza.