

## Szerelési útmutató Devidry™ Kit

# Devidry™

Gratulálunk az Ön új DEVI padlófűtés rendszeréhez! A DEVI Európa piacvezető elektromos padlófűtés gyártója, több, mint 45 év tapasztalatával a háta mögött. Bízunk abban, hogy az új fűtésével tökéletesen elégedett lesz. A DEVI a meleg padló és a kellemes szobahőmérséklet kombinációjával optimális hőérzetet biztosít. A padlófűtés a legkomfortosabb fűtési mód, hiszen azon az egyszerű tényen alapul, hogy a meleg felfelé száll; kellemes meleg láb-, test- és fejmagasságban egyaránt.

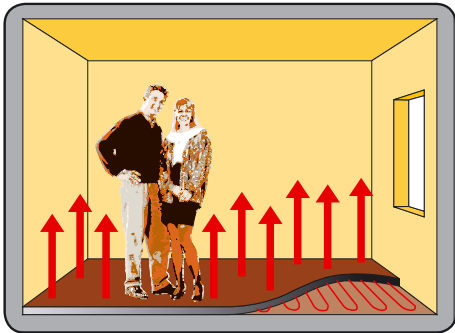
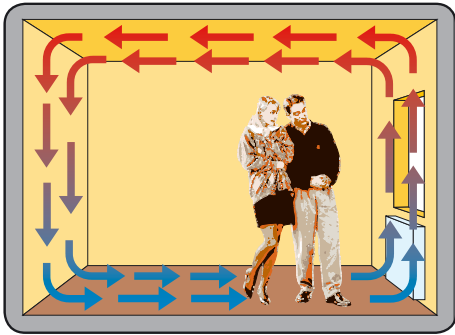

## Általános tájékoztató

A Devidry™ padlófűtő rendszer alapja a fűtőegység, mely egy szivacs-szőnyegbe épített fűtőszál. A rendszer vezérlését a Devidry™ Kit (szabályozó és áramellátó – külön kapható) végzi, amely az üzemeltetési biztonságért és a túlfűtés elleni védelemért is felel. A Devidry™ rendszert száraztechnológiás padlószerkezetekhez fejlesztették. Fa és beton padlókhöz használható, kétféle teljesítmény kimenettel:  $55\text{W/m}^2$  vagy  $100\text{W/m}^2$ . Az Ön Devidry™ padlófűtő rendszere megfelel a felszedhető padlókra vonatkozó EN/IEC 60335-1 szabványnak, és az EN/IEC 60335-2-106 szabványnak, mely a padlóba beépíthető legnagyobb teljesítményt határozza meg:

Fa padlókhöz:

csak  $55\text{W/m}^2$

Beton padlókhöz:

$55\text{W/m}^2$  vagy  $100\text{W/m}^2$

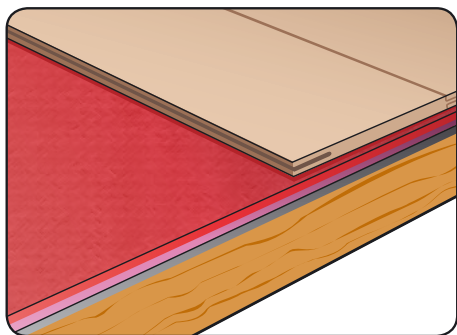

Devidry™ leterítése  
fa padló szerkezetbe

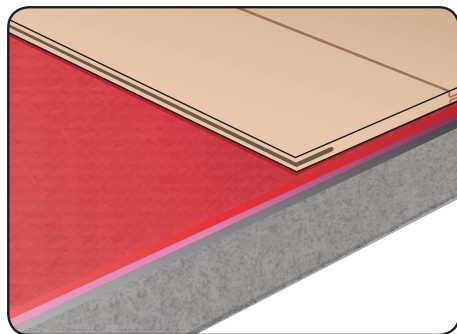

Devidry™ leterítése  
beton padló szerkezetbe

A Devidry™ padlófűtő rendszer fa-padló, parketta, laminált padló és vékony padlószőnyeg alatt használható. Kérjük ellenőrizze a padlóburkoló anyag padlófűtéshez történő alkalmazhatóságát. A padlóburkolat szigetelési értéke nem lehet nagyobb  $0,1\text{m}^2\text{K/W}$ -nál. A Devidry™ padlófűtő rendszer kizárólag belső térben, száraz helyiségben alkalmazható, csak a Devidry™ Kit szabályozó beépítésével együtt. Ha a rendszert padlószőnyeg alá építi javasolt, az elemeket öntapadó ragasztószalaggal egymáshoz rögzíteni (nem része a csomagnak). Mint minden padlófűtés, ez a rendszer is akkor működik tökéletesen, ha a padló alulról megfelelően szigetelt. A következő iránymutató végigvezeti a beépítés egyes lépésein. Kérjük, szíveskedjen az útmutatót és a biztonsági figyelmeztetéseket a kivitelezés megkezdése előtt figyelmesen elolvasni!

## Termék áttekintés

A Devidry™ Kit szabályozóból (Devidry™ C), áramellátó egységből (Devidry™ CD), a Devidry™ összekötő elemből és az érzékelő rögzítésére szolgáló alumínium szalagból áll.

A Devidry™ termékínálat többi tagja:

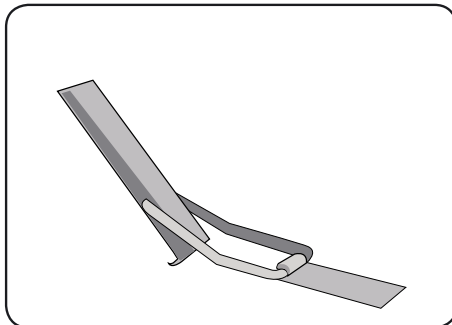
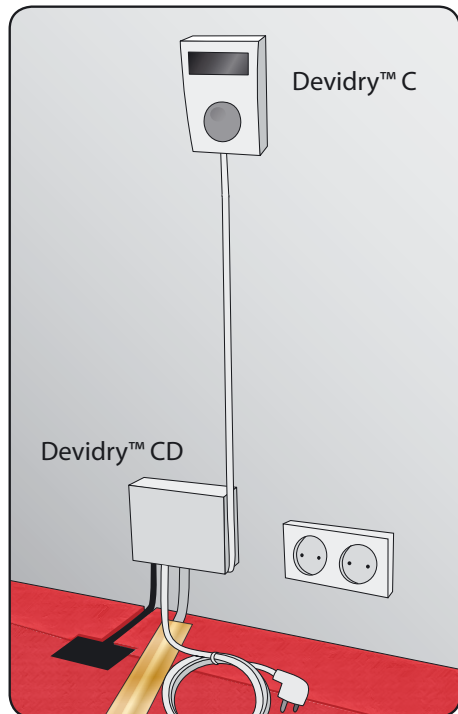

Devidry™ összekötő elem

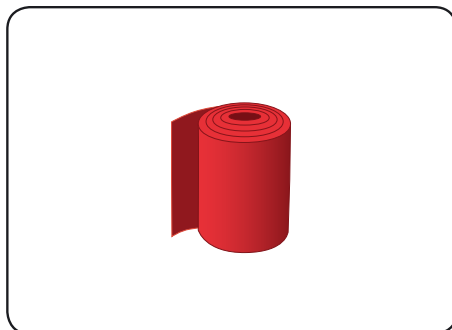

Devidry™ FM kitöltőszőnyeg

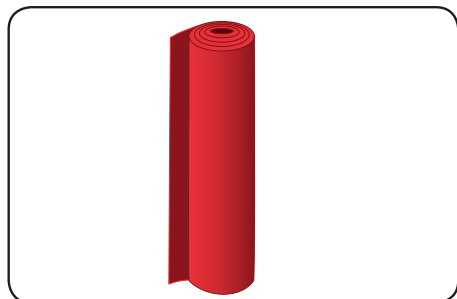

Devidry™ fűtőegység

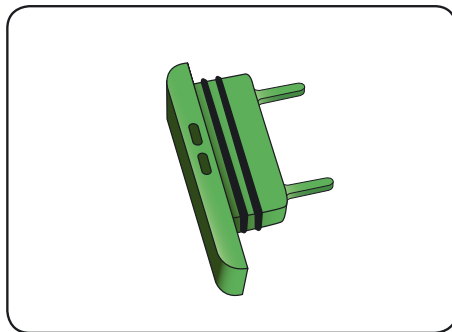

Devidry™ végzáró



Devidry™ X összekötő kábel

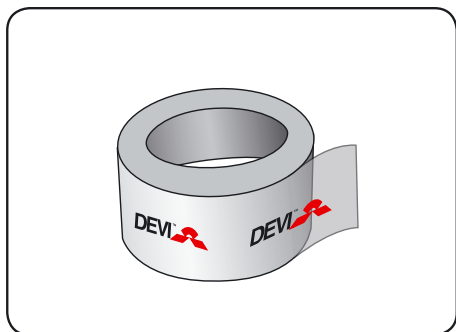

Devidry™ rögzítőszalag

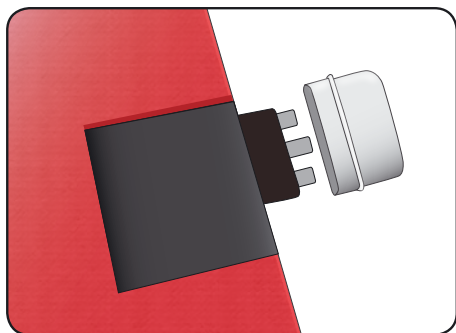

Devidry™ védőkupak

<b>Termékek fa padló szerkezetekhez</b>	
<b>Devidry™ megnevezés</b>	<b>Leírás</b>
Devidry™ 55	Devidry™ fűtőegység
Devidry™ Kit 55	Devidry™ Kit vezérlő

<b>Termékek beton padló szerkezetekhez</b>	
<b>Devidry™ megnevezés</b>	<b>Leírás</b>
Devidry™ 55	Devidry™ fűtőegység
Devidry™ Kit 55	Devidry™ Kit vezérlő
vagy	
Devidry™ 100	Devidry™ fűtőegység
Devidry™ Kit 100	Devidry™ Kit vezérlő

<b>Tartozékok</b>	
<b>Devidry™ megnevezés</b>	<b>Leírás</b>
Devidry™ X-25	Devidry™ összekötő kábel, 25 cm
Devidry™ X-100	Devidry™ összekötő kábel, 100 cm
Devidry™ X-200	Devidry™ összekötő kábel, 200 cm
Devidry™ FM-1	Devidry™ kitöltő szőnyeg, 1 m <sup>2</sup>
Devidry™ FM-2	Devidry™ kitöltő szőnyeg, 2 m <sup>2</sup>
Devidry™ FM-4	Devidry™ kitöltő szőnyeg, 4 m <sup>2</sup>
Devidry™ rögzítőszalag	Devidry™ rögzítőszalag

# Műszaki adatok

A bekötés csak a helyi elektromos szabványok figyelembe vételével történhet.









<b>A Devidry™ Kit műszaki adatai</b>	
Beállítási tartomány	5°C- 30/35°(*)
A hőm. kijelző pontossága	±1,5°C max.
Hiszterézis	1,2°C
Hőm. kijelzés és beállítási egység	0,5 °C /LÉPÉS
Működési hőmérséklet	5°C ~ 45°C
Tárolási hőmérséklet	-20°C ~ 55°C
Hálózati feszültség	230 V 50 Hz
A Devidry™ Kit max. terhelhetősége	10 A
Teljesítmény	2300 W
Páratartalom	5% ~ 95% RH (non condensing)

(\*) 30°C fa padlókonstrukciókhoz 35°C beton padlókonstrukciókhoz

<b>Egy Devidry Kit által szabályozható terület nagysága (max. 10A)</b>	
<b>Termék</b>	<b>A fűtött felület nagysága</b>
Devidry™ 55	23 m <sup>2</sup>
Devidry™ 100	42 m <sup>2</sup>

HU

# A piktogramok jelentése

	Ezzel az oldallal felfelé
	A fűtőegység csak beton padlókonstrukcióra szerelhető (betonpadlóba ágyazott fapadlóra nem)
	A Devidry™ fűtőelem ezen a részen vágható, a felülethez alakítható, mivel a jelölt részen nincs elektromos alkatrész
	A Devidry™ a jelölt helyen nem vágható, mivel ezen a részen elektromos alkatrész található
	Csak belső téri használatra
	A szerelés megkezdése előtt olvassa el az útmutatót
	Kettős szigetelésű
	A Devidry™-t a KEMA minősítette
	A DEVI kijelenti, hogy a Devidry™-t a felszedhető padlóra vonatkozó következő szabványok szerint tesztelték: <ul style="list-style-type: none"><li>• EN/IEC 60335-1 Háztartási és hasonló jellegű villamos készülékek. Biztonság. 1. rész : Általános követelmények, és</li><li>• EN/IEC 60335-2-106 Háztartási és hasonló jellegű villamos készülékek. Biztonság. 2-106.rész: Fűtött szőnyegek és elmozdítható padlóburkolatok alatt elhelyezett helyiségfűtő egységek követelményei</li></ul>



# A Devidry™ Kit felszerelése

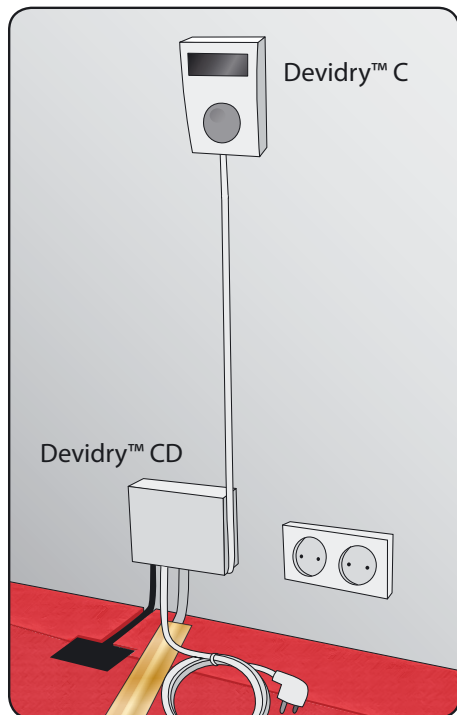

Devidry™ Kit

## 1 A Devidry™ CD felszerelése

A Devidry™ CD egységet a falra kell szerelni, a padlószinttől 10 - 30 cm-magásra}

## 2 A padlóérzékelő beszerelése

Az érzékelő csatlakozóját a Devidry™ CD-n található kimenetre kell bepattintani. Az érzékelőt úgy kell elhelyezni a Devidry™ **fűtött** elemre, hogy az érzékelő legalább 30 cm-es része a fűtőegységen feküdjön. Az érzékelő végét a két egység közötti kábel közé kell beépíteni az ábra szerint.

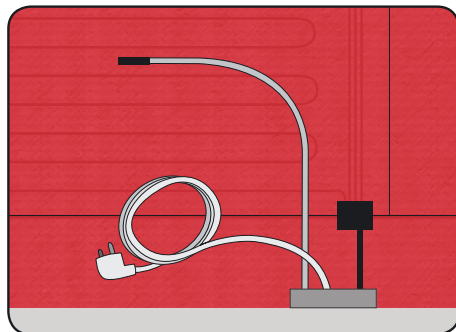

## 3 Az összekötő kábel elhelyezése

Vágjon ki a kitöltő szőnyegből egy darabot, úgy, hogy a Devidry™ Kit és a Devidry™ fűtőegység összekötésére szolgáló vezetéknek elegendő hely maradjon. Győződjön meg arról, hogy a vezeték nem csavarodik el, nem hajlik meg. A legkisebb hajlítási átmérő 5 cm.

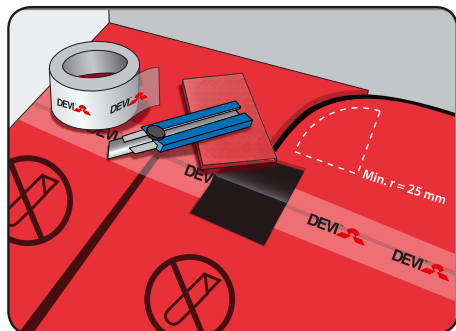

## 4 A Devidry™ C felszerelése

A Devidry™ vezérlőt a padlószinttől számítva 150 cm magasan kell elhelyezni, a dugvillát a fali konnektorba kell bedugni.

## 5 A hőmérséklet beállítása a Devidry™ C egységen

Állítsa a hőmérsékletet a maximumra (30° Celsius fapadlóknál és 35° Celsius betonpadlóknál). Rövid idő elteltével éreznie kell, hogy a Devidry™ padlófűtő-egységek felmelegszenek.

A termosztáton beállítható maximális hőmérséklet:

- 30°C fa padlókhöz
- 35°C beton padlókhöz

Ha a padlófűtő egységek nem egyenletesen melegsenek fel, ellenőrizni kell a csatlakozásokat. Ebben az esetben ne felejtse el a Devidry™ rendszert feszültség-mentesíteni.

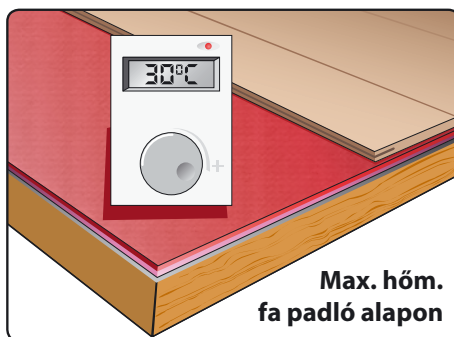

## 6 A Devidry™ C vezérlő működtetése

### Bekapcsolás

- Bekapcsolt állapotban a < Power > LED világít és az aktuális hőmérséklet látszik a kijelzőn.

### A beállított hőmérséklet ellenőrzése

- Tekerje meg a gombot és a beállított hőmérséklet megjelenik a kijelzőn.

### A hőmérséklet beállítása az LCD kijelzőn

- Tekerje jobbra, vagy balra a gombot a kívánt hőmérséklet beállításához.
- Az aktuális hőmérséklet pár másodperc múlva megjelenik az LCD kijelzőn és a beállítás megtörtént.

### Fagyvédő fűtés alkalmazása téli időszakban

- Nyomja meg a <Frost protection> gombot, hogy a helyiség hőmérséklete állandóan 5°C legyen

### A késleltetés beállítása

- Ezzel a funkcióval késleltethető a rendszer bekapcsolása.
- Nyomja meg a <timer> gombot, majd <12> megjelenik a kijelzőn.

A tekerőgomb elforgatásával állítsa be a kívánt időt(1~24 óra)(Pl.) Ha a kijelzőn <01> jelenik meg, a Devidry™ fűtőegység 1 óra múlva kapcsol be.

- Az aktuális hőmérséklet és a <timer> szimbólum jelenik meg a kijelzőn. A beállítás megtörtént. Ha törölni szeretné a késleltető funkciót nyomja meg a <timer> gombot még egyszer. A <timer> szimbólum eltűnik a kijelzőről.

### Ha a Devidry™ CD biztonsági rendszere bekapcsol

- Ha a rendszer nem működik, lehetséges, hogy a Devidry™ CD egységben lévő védelmi funkció aktiválódott. Ebben az esetben a teljes Devidry™ fűtési rendszer kikapcsol. A Devidry™ CD biztonsági áramköre lekapcsolja a rend-

szert, ha meghibásodott a Devidry™ fűtőegység, vagy túl nagy teljesítmény van kötve a rendszerre (max. 10 A).

- Ha egyértelmű, hogy a Devidry™ fűtőegység megsérült, vagy túl nagy teljesítmény van egy rendszerre kötve a probléma megoldásaként a hibás elemet, vagy a többlet elemeket le kell a rendszerről választani.
- Új Devidry™ CD külön vásárolható. Új Devidry™ CD beépítése előtt a problémát meg kell szüntetni, máskülönben a biztonsági áramkör újra aktiválódik.
- Minden más javítási/szerelési munkát csak szakképzett villanyszerelő végezhet.

# Méreték

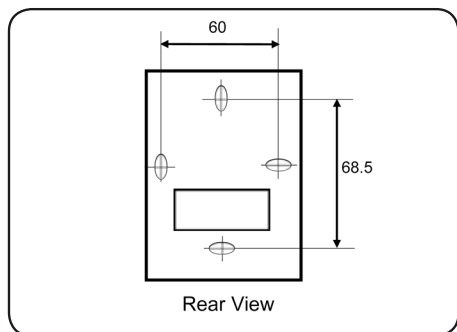
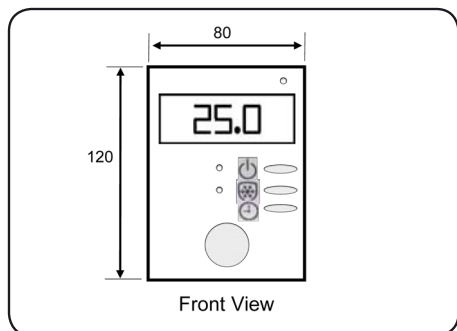



Mértékegység = mm

# Biztonsági óvintézkedések

- A fűtőegységeket csak az ebben a leírásban található célra és módon lehet használni.
- A Devidry™ fűtőegységet mindig Devidry™ Kit egységgel együtt kell beépíteni.
- A Devidry™ Kit bekötését és felszerelését a Kit útmutatója szerint végezze. A Devidry™ Kit önállóan kapható.
- A Devidry™ padlófűtő rendszert áramvédő kapcsolón keresztül kell működtetni, melynek névleges értéke max. 30 mA.
- Az azonos helyre felhasznált Devidry™ elemeknek azonos négyzetméterenkénti teljesítményűnek kell lenni.
- A Devidry™ egységeket szabálytalan, egyenletlen felületekre nem lehet lefektetni.
- Ne hajtja be, ne törje meg a fűtőegységeket.
- Tűzbiztonsági okokból a Devidry™ 100 csak beton, vagy hasonló felületre helyezhető. A Devidry™ 55 fa, vagy beton talapzatra is építhető.
- A Devidry™ C100 csak beton padlóhoz, a Devidry™ C55 beton és fa padlóhoz egyaránt használható.
- A Devidry™ fűtőegységeket egyéb hőforrástól elkülönítve szabad csak beépíteni.
- A Devidry™ fűtőegységek beszerelése 5°C alatti hőmérsékleten nem megengedett.
- A Devidry™ padlófűtő rendszer csak belső térben használható.
- Ne építse be, illetve ne kapcsolja be a rendszert, ha valamelyik eleme meghibásodott.

- Semmilyen körülmények között ne próbálja meg házilag a hibát kijavítani. Hibajavítást csak szakképzett szerelő végezhet. A szakszerűtlen javítás személyi sérülést, vagy anyagi kárt okozhat.
- Ne használja, ne kombinálja a rendszert olyan elemekkel, amelyeket nem a DEVI szállít, ajánl, vagy épít be.
- Csak a Devidry™ padlófűtő rendszer eredeti elemeit használhatja. A rendszerre és az egyes elemekre vonatkozó garancia érvényét veszti, ha idegen, más gyártótól származó alkatrészt használ.
- Győződjön meg arról, hogy nem keletkezhetnek hőgócok a fűtött felületen. Ha a fűtendő helyiségben lévő fűtőegységek egyenletesen tudják a hőt ledni a hőgócok kialakulása elkerülhető. Ne rakjon fűtőegységet a fixen beépített bútorok stb. alá (pl. láb nélküli bútorok).
- Ne használja a Devidry™ padlófűtő rendszert nedves helyiségekben.
- A figyelmeztető feliratot ki kell tölteni és el kell helyezni a kapcsolószekrényben.
- A Devidry™ padlófűtő rendszer csak a Devidry™ összekötő kábelekkel használható (Devidry™ X). Soha ne vágja el az összekötő illetve a csatlakozó kábeleket.
- Ne hajtja meg a csatlakozó illetve összekötő kábeleket; ne vezesse meleg és/vagy éles tárgyak mellett.
- A kábeleket tekerje ki teljes hosszukban, nehogy túlmelegedhessenek.
- Ha a padlófűtő rendszer közelében éles tárggyal, vagy folyékony anyaggal dolgozik, húzza ki a fűtésrendszer csatlakozóját a konnektorból.

- A már összekötött elemeket ne mozgassa, mert a csatlakozás is elmozdulhat.
- Ha az összekötő, vagy a csatlakozó kábel meghibásodott, csak a gyártó, annak hivatalos szervízpartnere, vagy más, jogosult személy által szállított kábel használható.
- A padlófűtés csak 230 Volt, 50 Hz hálózaton használható.
- Ne hagyja, hogy tű, éles tárgy, folyadék, vagy más elektromosan vezető anyag kerüljön közvetlen kapcsolatba a padlófűtéssel.
- A fűtőegység nyomtatott oldalának kell látszania, rajta a jelöléssel: EZZEL AZ OLDALLAL FELFELE  
- Őrizze meg ezt az útmutatót a garanciapapírokkal együtt. Ez akkor is hasznos, ha esetleg a Devidry padlófűtést a későbbiekben szétszedi és másik helyre építi be.

# Fektetési terv

Kérjük rajzolja le a szoba alakját és a fűtőegységek pontos elhelyezkedését (a későbbi azonosíthatóság érdekében)

A \_\_\_\_\_

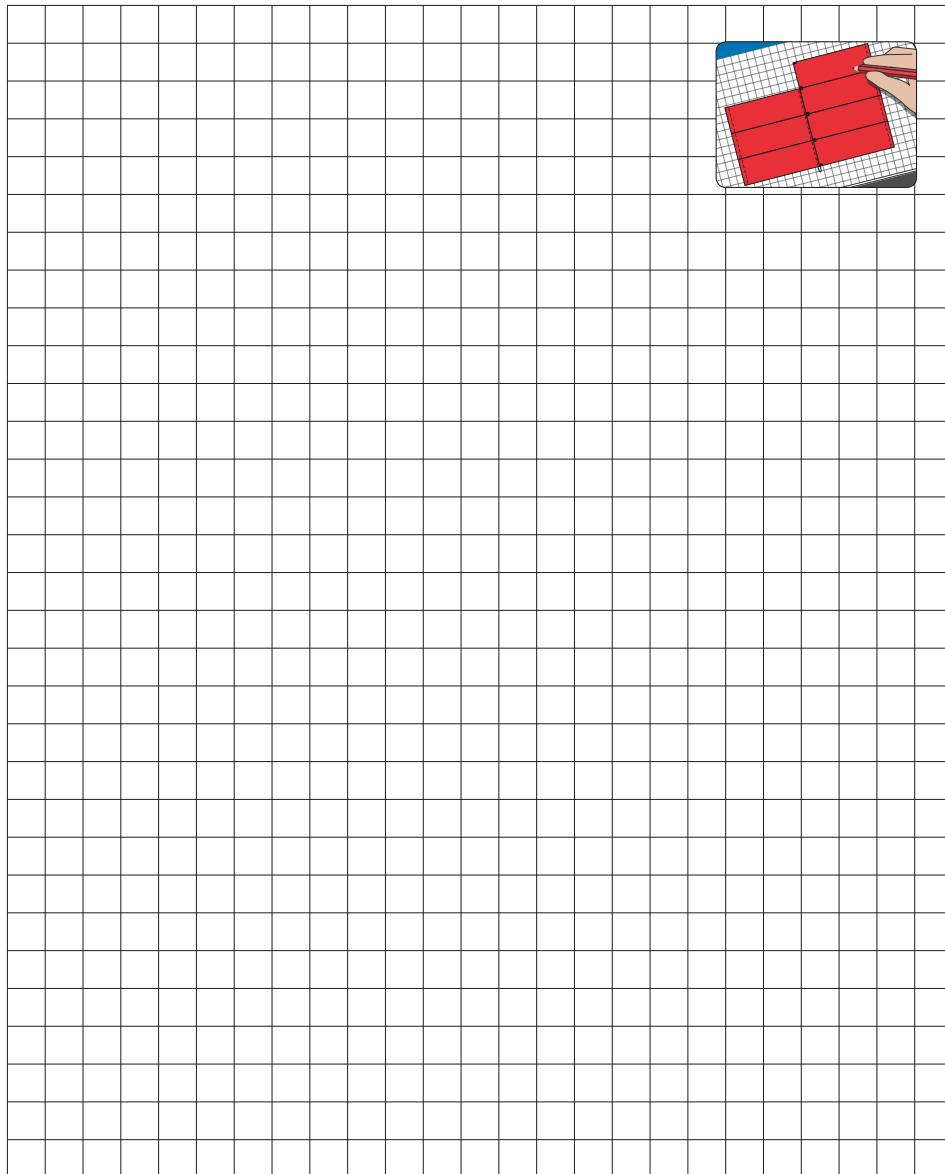

A large grid for drawing a room layout and heating unit placement. The grid is 20 columns wide and 20 rows high. In the top right corner, there is a small illustration of a hand using red scissors to cut out a red rectangular shape from a grid of graph paper. The red shape is a 2x4 grid of squares.







## A 2 éves DEVI Garancia:

Ön egy DEVI fűtésrendszert vásárolt, mely bízunk benne, hogy hozzájárul otthonának és környezetének komfortjának növeléséhez.

A DEVI első osztályú elektromos fűtési rendszereket kínál épületen belüli és kívüli alkalmazásokra egyaránt. A DEVI teljes termékprograma Deviflex™ fűtőkábelekből, Devimat™ fűtőszőnyegekből, Devireg™ termosztátokból, Devidry™ fűtőelemekből, Devifast™ rögzítőszalagból, Devi önszabályozó fűtőkábelekből és a hozzájuk kapcsolódó tartozékokból áll.

A 2 éves garancia a Devidry™ fűtőelemekre, a DEVI önszabályozó kábelekre, valamint ezek csatlakoztató, összekötő egységeire vonatkozik.

Ha minden várakozás ellenére mégis probléma merülne fel az Ön fűtésrendszerével, a vásárlás napjától számítva 2 év garancia illeti meg a következő feltételek alapján:

A garanciális időszak alatt a DEVI kötelessége a hibás termék kicserélése, vagy javítása, amennyiben a hiba a DEVI-nek felróható gyártási, tervezési, vagy alapszabvány hibára vezethető vissza. Hogy a hibás termék javítva, vagy cserélve legyen-e kizárólag a DEVI jogosult eldönteni. A DEVI nem felel más, közvetett vagy egyéb járulékos károkért beleértve, de nem kizárólag, az épületben okozott károkra, valamint a használatból adódó többletkiadásra

A garancia igénybevételének feltétele a pontosan, a leírásban foglaltak szerinti kitöltött Garanciajegy és vásárlást igazoló bizonylat megléte, valamint a hiba bemutatása/jelentése a DEVI-nek, vagy az általa felhatalmazott szakértőnek/kereskedőnek.

A garanciális időszakban végzett javítások nem feltétlenül hosszabbítják meg automatikusan a garancia időtartamát.

A DEVI garancia nem vonatkozik a nem megfelelő szerelésből, helytelen, nem rendeltetésszerű használatból bekövetkező hibákra. Ha a fentiek valamelyikére visszavezethető panaszt a DEVI kivizsgál, jogosult ennek költségeit a panaszt tevővel megtéríttetni.

A DEVI garancia nem érvényes, ha a berendezés ellenértéke nincs határidőre kifizetve.

A DEVI minden esetben igyekszik gyorsan, pontosan, hatékonyan válaszolni a vásárlók kérdéseire és indokolt kívánságaira.

A garancia csak a leírásban szereplő kondíciók mellett érvényes.

2 ÉV GARANCIA  
**Garanciajegy**  
A DEVI garanciára jogosult

Név \_\_\_\_\_  
\_\_\_\_\_  
\_\_\_\_\_  
Cím \_\_\_\_\_  
\_\_\_\_\_  
\_\_\_\_\_  
Helység \_\_\_\_\_  
\_\_\_\_\_  
\_\_\_\_\_  
Megye \_\_\_\_\_  
\_\_\_\_\_  
\_\_\_\_\_  
Telefon \_\_\_\_\_  
\_\_\_\_\_  
\_\_\_\_\_

HU

**Figyelmeztetés!**

*A garancia igénybe vételéhez a Garanciajegyet pontosan ki kell tölteni.  
Kérjük olvassa el a garancia feltételeit az előző oldalon.*

Termék típusa \_\_\_\_\_  
\_\_\_\_\_  
\_\_\_\_\_  
Anyag cikkszám \_\_\_\_\_  
\_\_\_\_\_  
\_\_\_\_\_

**A szállító bélyegzője**

21

Version - 01

**DEVI A/S**

Ulvehavevej 61

DK-7100 Vejle

Tel: +45 7642 4700

Fax: +45 7642 4701

[www.devi.com](http://www.devi.com)