

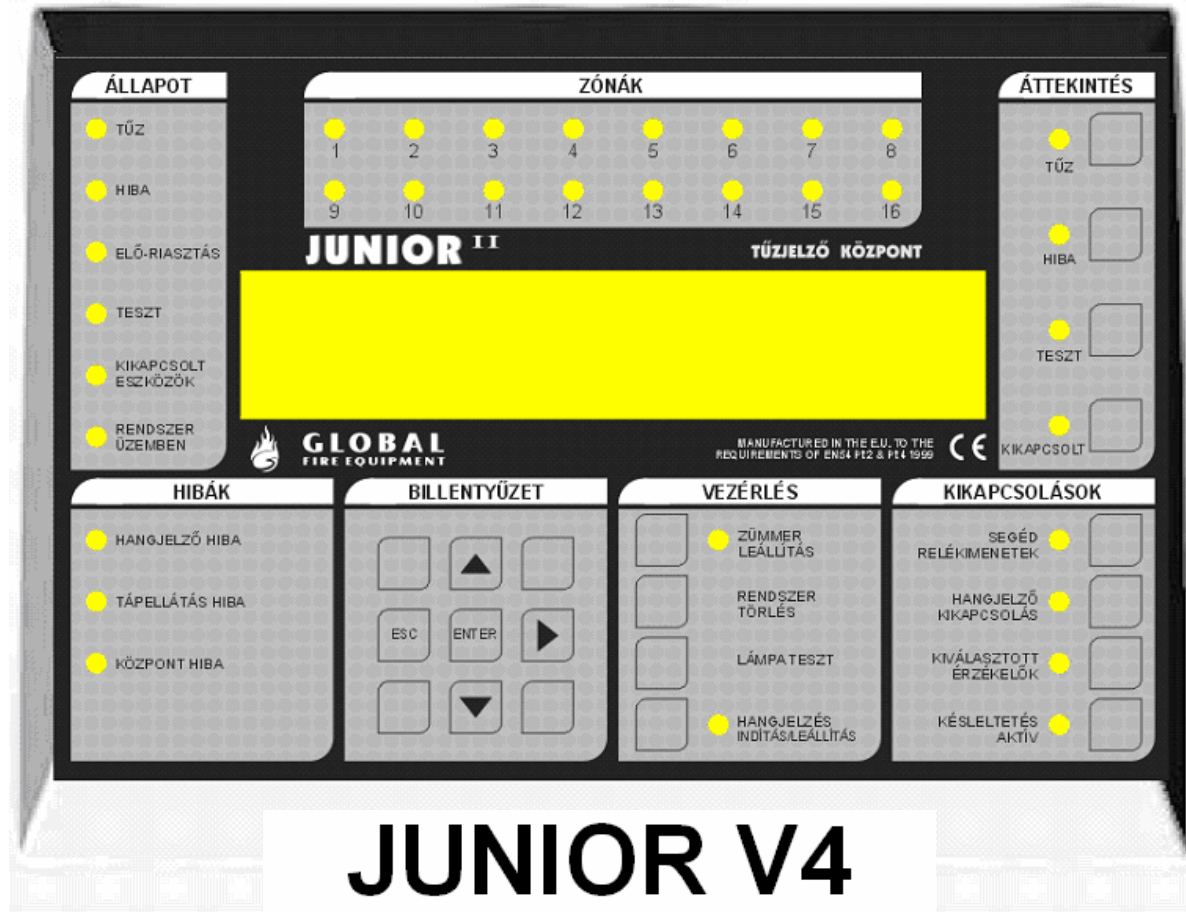

GLOBAL
FIRE EQUIPMENT



Tűzjelző Központ

Felhasználói és Üzembe helyezői kézikönyv

TARTALOMJEGYZÉK

ÁTTEKINTÉS	6
Bevezetés	6
Fő jellemzők.....	6
Belépési szintek.....	7
Tipikus rendszer felépítés.....	8
Tápigény.....	9
Akkumulátor választás	10
Központ méret	11
Junior központ belseje	12
Az eszközök azonosítása	13
EN54 Információ	15
Ajánlott kábelek	16
Korlátozások.....	16
Meghatározások	17
TELEPÍTÉS	<u>18</u>
Bevezetés	18
Központi panel	18
Elsődleges táp csatlakoztatása.....	18
Repeaterk.....	18
További panel csatlakozások.....	18
Adat hurkok	20
RS485 panel	21
RS485 Repeater.....	22
Optikai kábel panel.....	23
Optikai kábel Repeater (másodkezelő)	24
TCP/IP kapcsolat.....	25
Analóg hurok	25
Hagyományos hangjelzők	26
Tűzriasztás relé kimenetek (2) és hiba relé kimenetek (1)	26
Panel akkumulátor	27

TARTALOMJEGYZÉK

ÜZEMBE HELYEZÉS.....	28
Bevezetés	28
Központ gombok	28
A központ elindítása.....	31
A Repeater (Másodkezelő) elindítása	31
Belépés a programozói módba (3-as hozzáférési szint).....	32
A rendszer elindítása.....	34
Kommunikáció ellenőrzése	34
Központ ellenőrzése	34
A beillesztett eszközök felismertetése.....	35
Hangjelző hallhatóságának ellenőrzése.....	35
Analog hurok ellenőrzése.....	36
Hagyományos hangjelzők ellenőrzése.....	36
Érzékelő teszt	37
Érzékelő tesztelése zóna szerint.....	37
Nem összerendelt érzékelők tesztelése	37
Telepítés és üzembe helyezés	37
Akkumulátor hiba üzenet teszt.....	38
Hálózati tápfeszültség hiba teszt	38
HALADÓ FUNKCIÓK.....	39
Általános funkciók programozása	39
Funkciók közben a gombok használata.....	41
Általános.....	41
FUNKCIÓK RÉSZLETEZÉSE.....	42
1 Eseménynapló áttekintése.....	42
1-1 Eseménynapló megjelenítése	42
1-3 Eseménynapló törlése	42
1-5 Újraindítás számláló olvasása és törlése	42
3 Zónák – kikapcsolása és hozzárendelése.....	43
3-1 Zónák kikapcsolása.....	43
3-2 Hangjelző csoportok zónákhoz rendelése.....	43
3-3 I/O csoportok zónákhoz rendelése	43
3-4 Zóna eszközhöz rendelése.....	43
3-5 Zóna hangjelző késleltetés beállítása	43

TARTALOMJEGYZÉK

4 Hangjelzők – kikapcsolás és hozzárendelés	44
4-1 Hangjelző konfiguráció.....	44
4-2 Hangjelző csoportok konfigurálása.....	44
4-3 Hangjelzők kikapcsolása.....	45
4-4 Hangjelző csoportok eszközhöz rendelése.....	45
4-5 Hangjelzők működésének gátlása.....	45
4-6 Hangjelző késleltetés beállítása.....	46
4-7 Hangjelző késleltetés felülírása.....	46
5 Input / Output – Kikapcsolás és hozzárendelés.....	47
5-1 I/O csoportok konfigurálása.....	47
5-2 Hiba I/O csoport kiválasztása.....	47
5-3 I/O csoport eszközökhöz rendelése.....	47
5-4 I/O gátlása az eszköznél.....	48
5-5 I/O egység evakuáláskori működése.....	48
5-6 I/O egység késleltet vagy azonnal.....	48
5-7 I/O késleltetés beállítása.....	48
6 Eszköz beállítása.....	49
6-1 Általános.....	49
6-1-1 Hurkok kikapcsolása.....	49
6-1-2 Eszköz kikapcsolása.....	49
6-1-3 Szelektív leállítási beállítás.....	49
6-1-4 Prioritási szint (eszköz jelentés) beállítása.....	50
6-1-5 Azonnali evak. beállítás eszköze.....	50
6-1-6 Eszk. aktiválás felülírja a késleltetést.....	50
6-1-7 Segéd relék gátlása.....	50
6-1-8 Globális érzékenység beállítása.....	51
6-1-9 Nappali/éjszakai érzékenység beállítása.....	51
6-2 Egyéb eszköz opciók.....	52
6-2-1 Hőérz. Riasztási szint kiválasztása.....	52
6-2-2 Eszköz füstérzékenység kiválasztása.....	52
6-4 Automatikus címbeállítás (ASET) – Csak a Wizmart protokoll.....	53
6-4-1 ASET mód aktiválása (SAM).....	54
6-4-2 Huroktörlés.....	55
6-4-3 Eszköztörlés.....	55
Hibakeresés.....	56
7 Felügyeleti eszköz számlálás és teszt.....	57
7-1 Eszköz számlálás, típus és érték.....	57
7-2 Hangjelzők tesztelése.....	57
7-3 Hangjelzők teszt üzemmódban.....	57
7-4 Zóna Teszt.....	57
7-6 Eszköz LED teszt.....	57

TARTALOMJEGYZÉK

8 – Általános beállítások	58
8-1 Dátum és idő beállítása & Időzítők.....	58
8-1-1 Dátum és Idő beállítása.....	58
8-1-2 Nappal és Éjszaka definiálás	58
8-1-3 Késleltetés kikapcsolása Éjszaka.....	58
8-1-4 Evakuálási időzítő konfigurálása.....	59
8-1-5 Eszközök Evakuálási Időzítő indítása	59
8.2 Speciális funkciók beállítása	60
8-2-1 Evakuálás kettős jelzés esetén	60
8-2-2 Evakuálás kézi jelzésadóról.....	60
8-3 Memória, csak mérnököknek.....	60
8-3-1 Felhasználói memória törlése	60
8-3-2 Nem felejtő RAM törlése	61
8-3-3 Felhasználói memória összegellenőrzése	61
8-3-4 Program memória összegellenőrzése.....	61
8-4 Egyéb jellemzők.....	62
8-4-1 Aktív/Telepítói mód	62
8-4-2 Feltöltés/Letöltés kapcsolat a PC-vel	62
8-4-4 Felhasználói kód beállítása.....	64
8-4-5 Felhasználó funkciók beállítása.....	64
8-4-6 Nyelv választás.....	64
8-4-8 Telepítói hozzáférési kód beállítása	64
TECHNIKAI PARAMÉTEREK	65

MASCO
SECURITY & GATE AUTOMATION TRADE LTD.

Bevezetés

Ez a dokumentáció a JUNIOR tűzjelző központ felhasználói és üzembe helyezői leírása. A leírás tűzjelző rendszerek telepítésére képzett szakemberek számára készült.

A JUNIOR tűzjelző központ az adott épületek igényeinek megfelelően az objektumra rá kell szabni. A tűzjelző rendszerhez tervdokumentációt kell készíteni. A tervdokumentáció meg kell, hogy feleljen minden hatályos jogszabálynak. A tűzjelző rendszert a rendszerhez készített tervdokumentáció alapján kell telepíteni és beállítani. Jelen leírás nem csak az installációhoz szükséges információkat tartalmazza, hanem az üzembe helyezéshez és karbantartáshoz is segítséget ad.

A nyomtatott áramkörök érzékenyek az elektrosztatikus kisülésre, az áramkörök védelme érdekében tegye meg az elektrosztatikus feltöltődés elkerülésére szolgáló óvintézkedéseket!

Ez a leírás 3.07 verziójú panelhez készült, újabb verziójú panelek esetén is használható, de néhány részletben lehet eltérés.

Fő jellemzők

Egy hurkos központ – Két hurkosra bővíthető

- Mini-Repeater (másodkijelző) kapcsolható a központhoz RS485-ön, optikai kábelen vagy TCP/IP-n keresztül
- 125 eszköz cím
- A 96. címtől kezdve 32 címre VULCAN (címezhető) igen-alacsony áramfelvételű hangjelző csatlakoztatható
- 32 egyedileg programozható hangjelző cím
- Teljes SAM és MAM támogatás – csak Wizmart protol szerinti
- 2 tűz relé-kimenet (NC vagy NO) és 1 hiba relé-kimenet (NC, hiba esetén nyit)
- Az érzékelő hurok sértetlenségének folyamatos figyelése
- 384 teljesen programozható zóna
- 512 teljesen programozható hangjelző csoport
- 512 bemeneti/kimeneti csoport
- Eseménynapló (2000 bejegyzés)
- Minden Global Fire Equipment modullal kompatibilis
- Háttérvilágítással ellátott LCD kijelző (4 sor, soronként 40 karakter)
- Több nyelv támogatása (menüből választható), többek között magyar nyelv is.
- 8 beépített LED, tűzzónák jelzésére

ÁTTEKINTÉS

Belépési szintek

1-es felhasználói hozzáférési szint - Általános felhasználók

Ha másképp nincs definiálva, a központ menüjébe való belépéshez szükséges egy érvényes felhasználói vagy programozói belépési kód beütése. Az egyedüli kivételek:

- LÁMPA TESZT kapcsoló
- ÁTTEKINTÉS kapcsolók (TŰZ, HIBA, TESZT, és KIKAPCSOLT)
- Késleltetés aktív kapcsoló riasztási állapotban és mikor a késleltetések aktívak

Egy **érvényes felhasználói kódot** beütve (**Gyári kód:** ), a felhasználó használhatja az összes kapcsolót a központ előlapján. A felhasználói kód lehetőséget ad a zónák engedélyezésére vagy kikapcsolására is.

2-es felhasználói hozzáférési szint - Jogosult felhasználók

Ezzel a szintű kóddal rendelkező felhasználók belépése a panel kezelőjének a segítségével hajtható végre. A gyári kód: , a digiteket sorban beütve és a végén ENTER-t nyomva léphetünk be a menübe.

ZÜMMER LEÁLLÍTÁS gomb

Tűz vagy hibaállapot előfordulása esetén a belső zümmer működésbe lép. A gomb megnyomásával a zümmer kikapcsolható új tűz vagy hibaesemény megjelenéséig.

HANGJELZÉS INDÍTÁS/LEÁLLÍTÁS gomb

Minden hangjelzőt aktivál. Egy második lenyomás deaktivál minden hangjelzőt. A gomb melletti LED (piros) világít, amíg a hangjelzők aktívak.

HANGJELZŐ KIKAPCSOLÁS gomb

Ennek a gombnak a megnyomásával a hangjelzőket kikapcsolt állapotba tehetjük, a hagyományos és címezhető hangjelzőknél egyaránt.

KÉSLELTETÉS AKTÍV gomb

Ennek a gombnak a megnyomásával aktiválhatjuk az előre programozott késleltetéseket. A gombhoz rendelt sárga LED világít ez esetben és az általános KIKAPCSOLT ESZKÖZÖK LED is bekapcsol. Egy második gombnyomással deaktiválhatjuk a késleltetést és a LED-et. Minden tűzriasztás esetén a késleltetések aktiválódni fognak.

Ha 1-es szintű felhasználó tűzriasztás késleltetése közben megnyomja ezt a gombot, akkor a késleltetés kikapcsol, és a hangjelzők és az egyéb tűzjelző eszközök azonnal aktív állapotba kerülnek.

Felhasználói és telepítői hozzáférési szintek

Mindkét kód beütéséhez használja a kezelő nyilait és a végén üssön ENTER-t.

2-es szintű kód – ENTER lenyomása, regisztrált felhasználói kód , majd ismét ENTER

3-as szintű kód – ENTER lenyomása, telepítői kód , majd ismét ENTER

A kezelő gombok leírása:

ENTER – Belépés, bármilyen adat vagy választás bevitelére használjuk

 – Választásban való navigálás vagy érték növelése, kód bevitelnél is használjuk.

 – Választásban való navigálás vagy érték csökkentése, kód bevitelnél is használjuk.

ESC – Kilépés gomb, egy funkcióból való kilépésre.

Megjegyzés:

Nem lehet a központ kezelő felületéről szöveget rendelni az érzékelőkhöz és zónákhoz, Viszont megtehető az ingyenesen letölthető GFE Connector szoftverrel.

ÁTTEKINTÉS

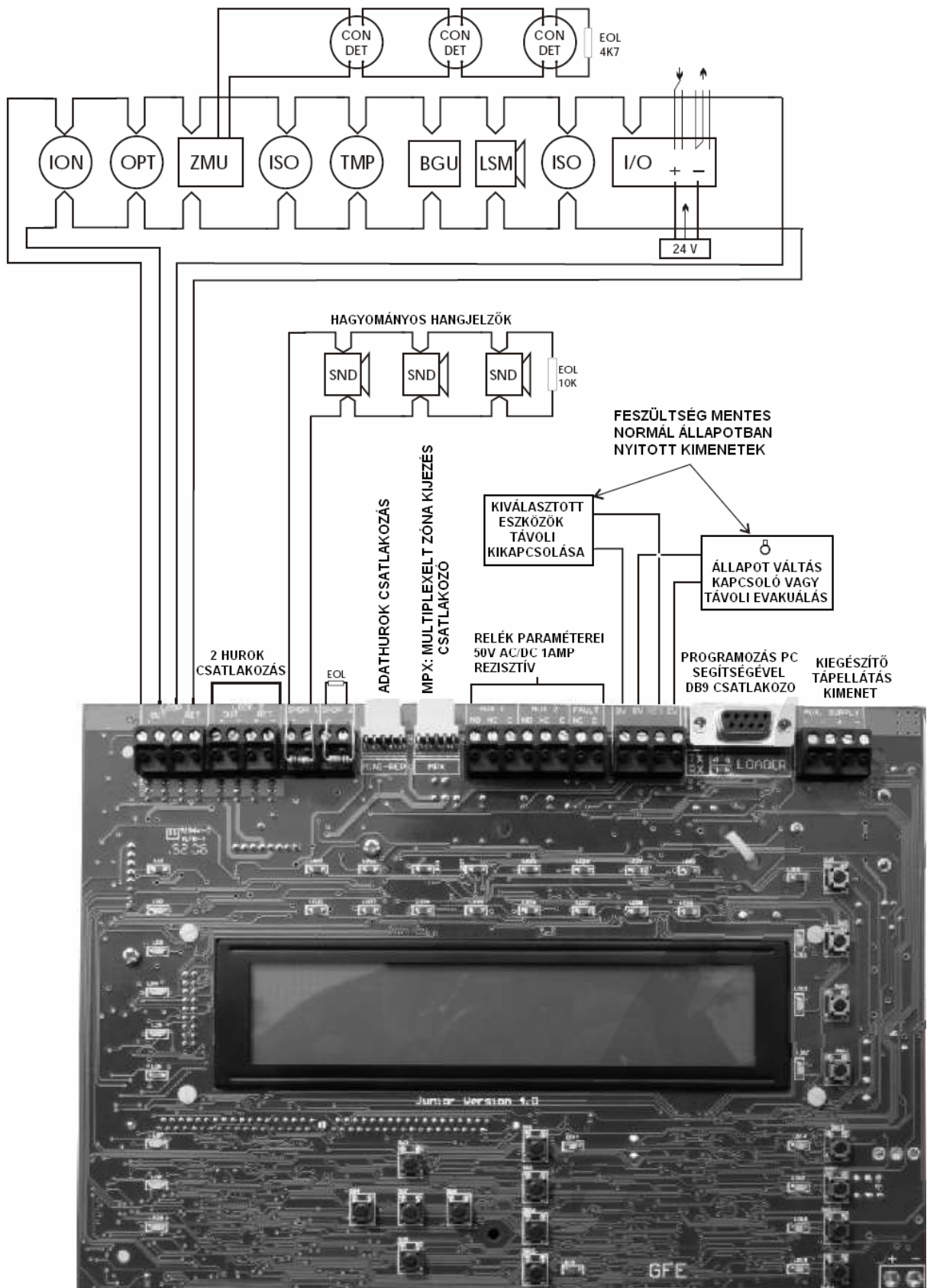
Tipikus rendszer felépítés

ÁTTEKINTÉS

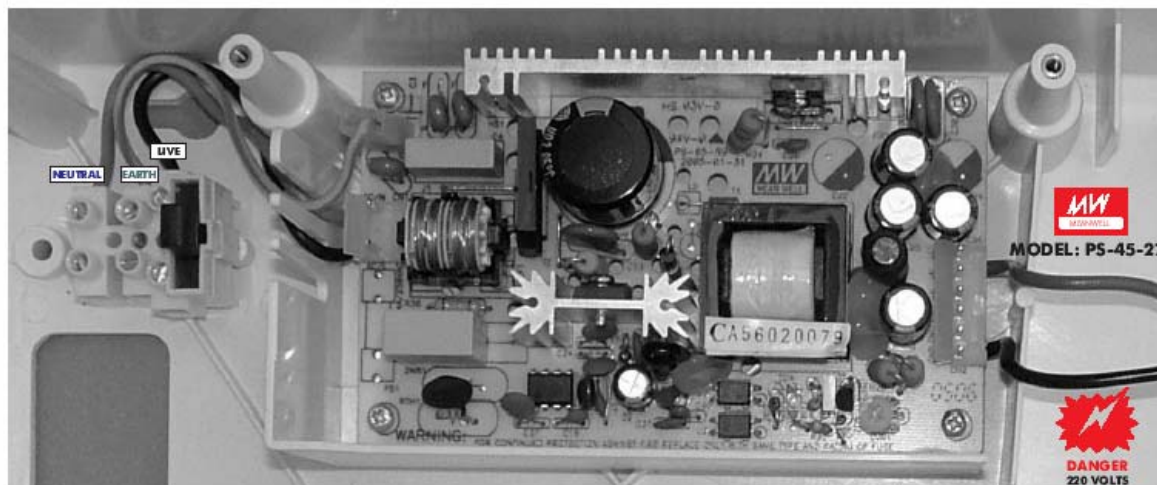
Tápigény

Tápellátás részletezése – MEANWELL Modell: PS-45-27

Elsődleges tápfeszültség	85-264 V 50/60 Hz
Másodlagos tápellátás	Min 20 V dc – max 30 V dc (28,5 V dc névleges) max hullámvédelem 1 V csúcstól-csúcsig
Teljes kimeneti áram	2.4 A / 28 V DC nominális
Táp és akkumulató töltés felügyelt	Igen
Akkumulátorok felügyelve	Igen
Max akku méret	2 x 12 V 7 Ah VRLA
Főpanel biztosíték	4 A – 250 V Kiolvadó – 20 mm
Akku biztosíték	1.6 A Önvisszaálló – elektromos biztosíték
Max áram az akkuról (elsődleges tápellátás kiesése esetén)	1.5 A max / maximális működési hőmérséklet mellett

Feszültség:

Elsődleges tápellátás: 85-264 V AC
 EMC szabvány: EN55022, B osztály
 EN61000-4-2,3,4,5,6,8,11
 EN61000-3-2,3

Áramerősség: 2.4 A az ajánlott az 1 és a 2 hurkos központokhoz

A maximális hangjelző áramfelvétel 400 mA mindkét hagyományos hangjelzővonal esetében.
 A maximum nyugalmi áram 275 mA hurkonként. A hurok rövidzár áram 900 mA.

Akku:

Belső maximum 24 V / 7 AH

ÁTTEKINTÉS

Akkumulátor választás

Az akkumulátor szükséges kapacitása a következő formulával számítható ki:

$$\left(\begin{array}{l} \text{A központ nyugalmi} \\ \text{árama mA - ben} \\ \text{minden rákapcsolt} \\ \text{eszközzel együtt} \end{array} \right) \times \left(\begin{array}{l} \text{Akkumulátorról} \\ \text{működtetés elvart} \\ \text{ideje órában,} \\ \text{osztva 1000 - el} \end{array} \right) + \left(\begin{array}{l} \text{Riasztási áram} \\ \text{A hangjelzők} \\ \text{áramfelvétele} \\ \text{Amperben} \end{array} \right) \times \left(\begin{array}{l} \text{Riasztás} \\ \text{ideje órában} \end{array} \right) + 20\%$$

A kiszámított értéknél magasabb akkura van szükség.

A folyó áramerősség az eszközökben a következő:

Eszköz	Nyugalmi áram (mA)	Riasztási áram (mA)
Junior központ	80	105
24 V kimenet	Eszközfüggő	

Példaszámítás

Egy egyhurkos, 58 mA terhelésű érzékelővel, 1.4 A terhelésű hangjelzőkkel (hurok hangjelzőket is beleértve) és 24 órás működési idővel számolva.

Nyugalmi állapot:

$$\{80\text{mA (központ)}+58 \text{ mA(érzékelők)}\} \times 24\text{h (működési idő)} /1000 = 138 \text{ mA} \times 24\text{h} /1000= 3.312 \text{ Ah}$$

Riasztási állapot:

$$\{105\text{mA (központ)}+58 \text{ mA(érzékelők)}+1.4 \text{ A(hangjelző)}\} \times 0.5\text{h (működési idő)}= 1.563\text{A} \times 0.5\text{h}=0.782 \text{ Ah}$$

Szükséges:

$$3.312 \text{ Ah} + 0.782 \text{ Ah} + 20 \% = 4.094 \text{ Ah} \times 1.2 = 4.913 \text{ Ah}$$

Vagyis a következő akku méret kell, ami **5 Ah**.

ÁTTEKINTÉS

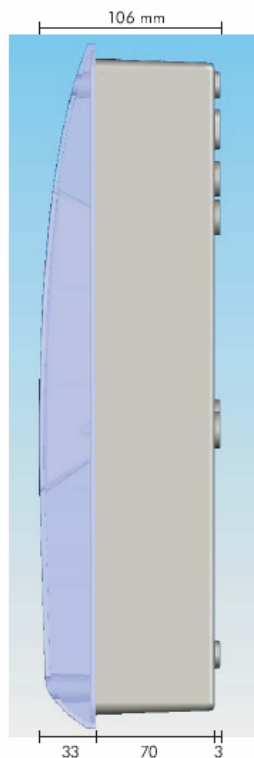
Központ méret

OLDALNÉZET

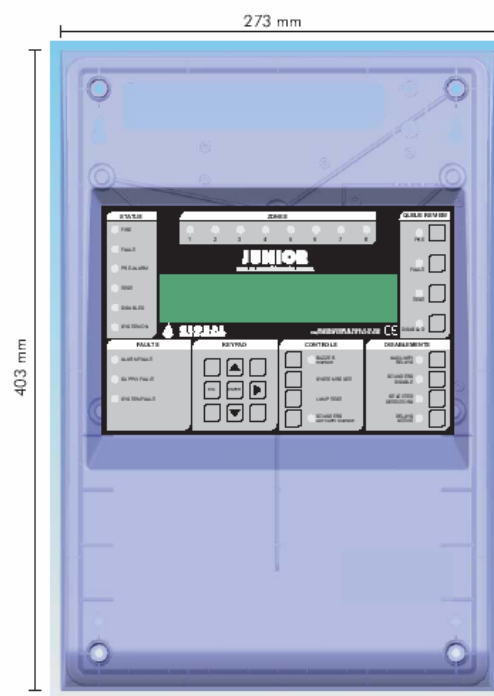

ELŐLNÉZET

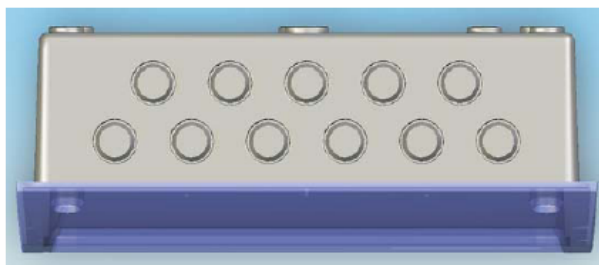

FELÜLNÉZET

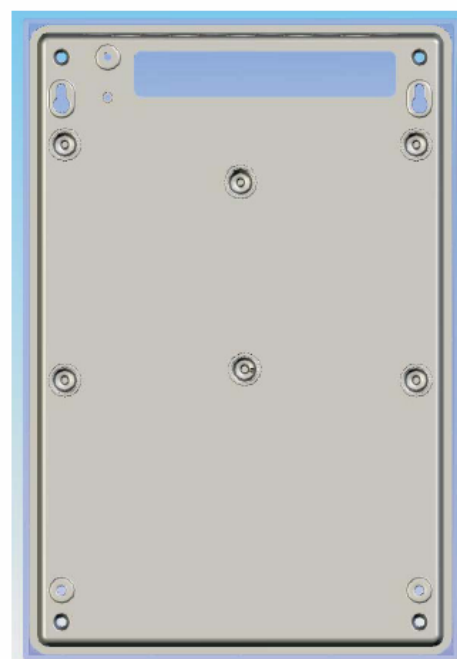

HÁTULNÉZET

Méret	
Méret	273 (szél.) x 403 (mag.) x 106 (vast.)
Súly akku nélkül	1.6 kg

ÁTTEKINTÉS

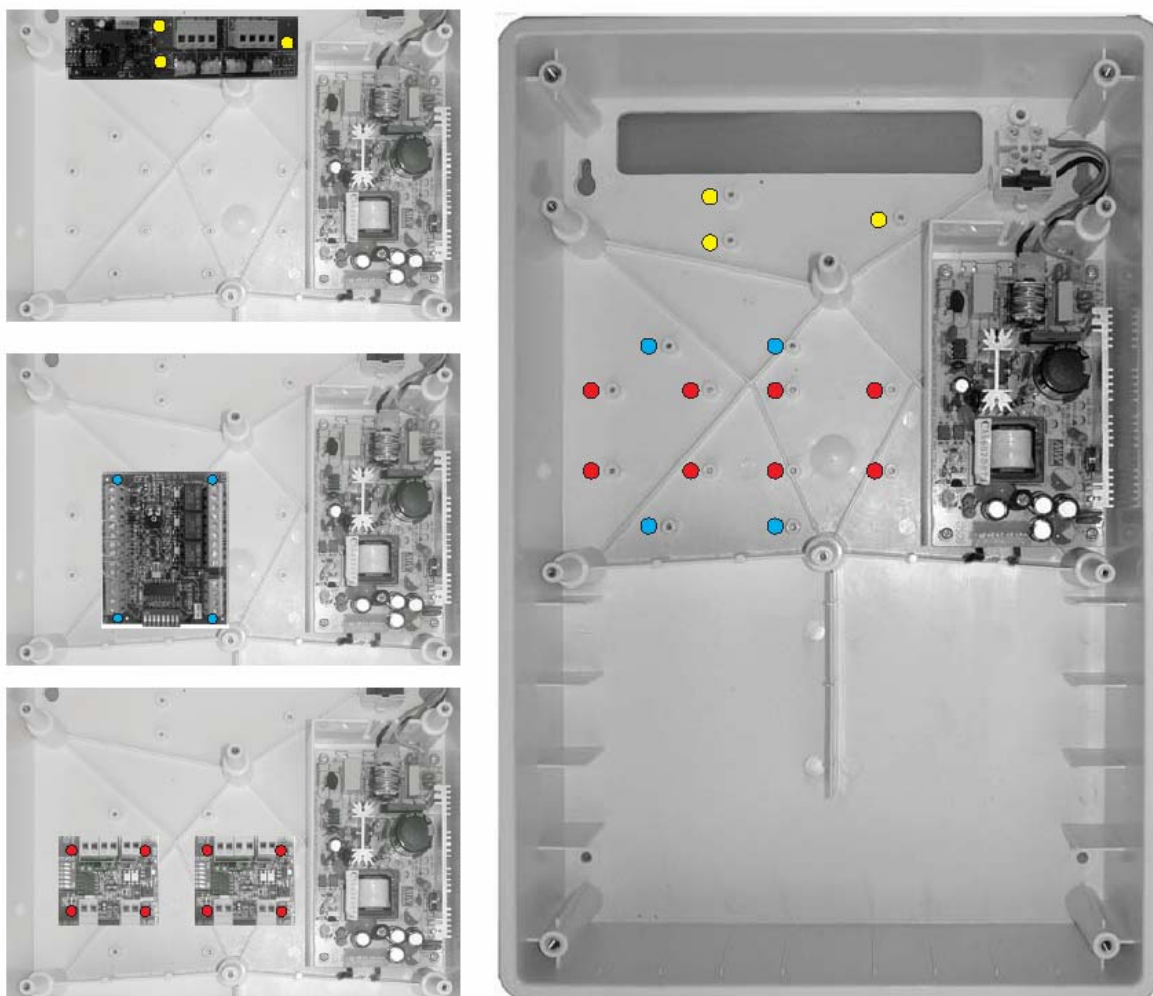
Junior központ belseje

MASCO

SECURITY & GATE AUTOMATION TRADE LTD.

ÁTTEKINTÉS

Az eszközök azonosítása

JUNIOR - PANEL

ELŐLNÉZET

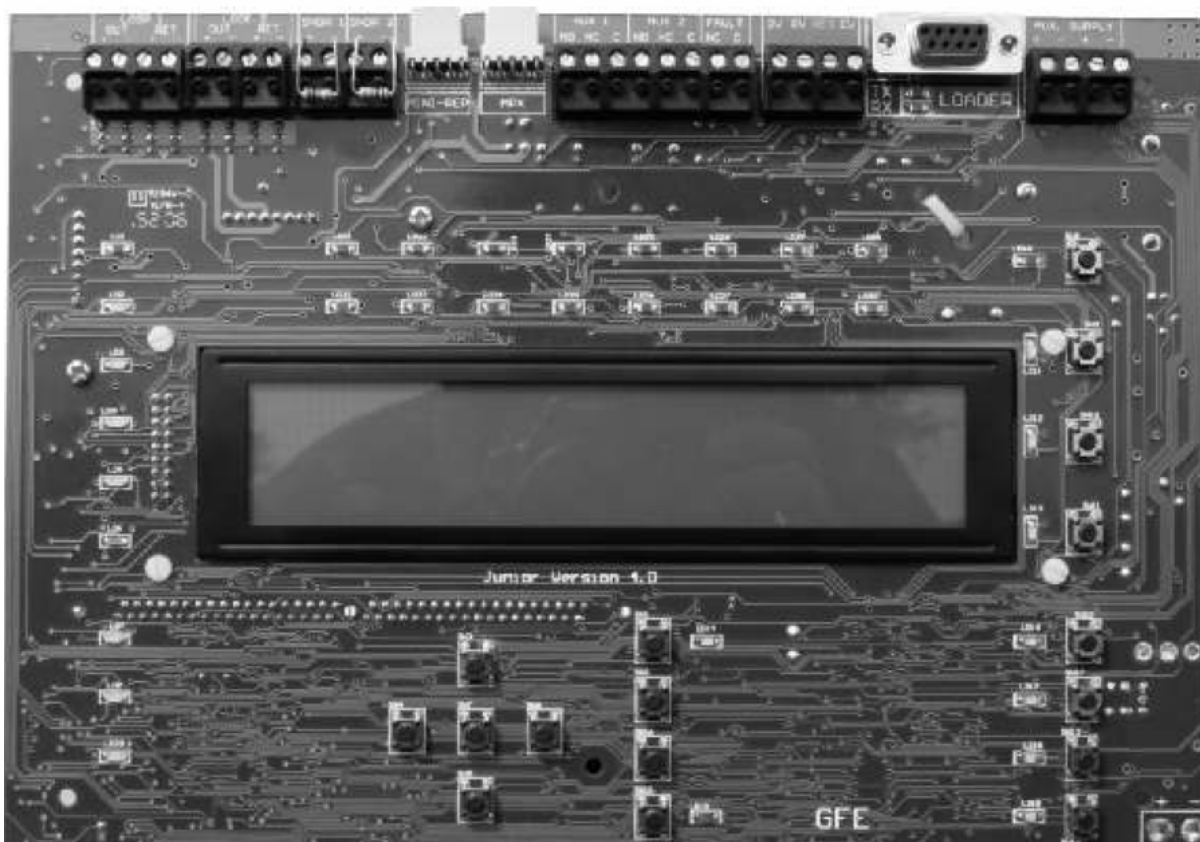

HÁTUL NÉZET

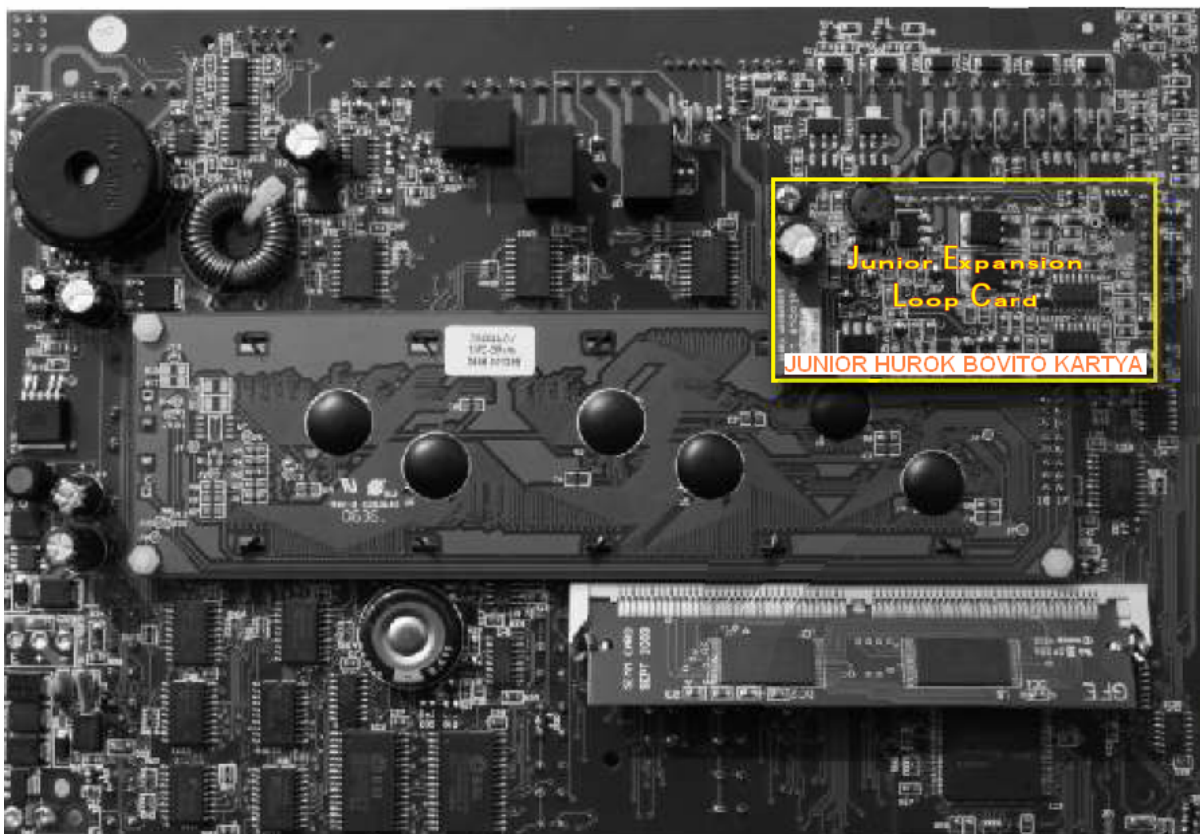

ÁTTEKINTÉS

Az eszközök azonosítása

Megjegyzés: A JUNIOR központ csak a Repeater másodkezelőkkel köthető hálózatba.

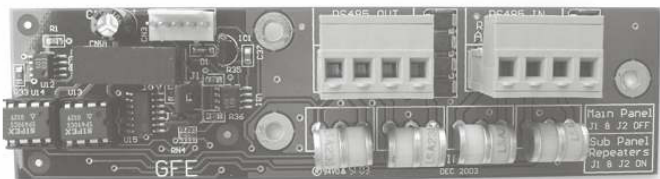

J-NET-INT-485-NEW
INTERFÉSZ RS485
KOMMUNIKÁCIÓHOZ

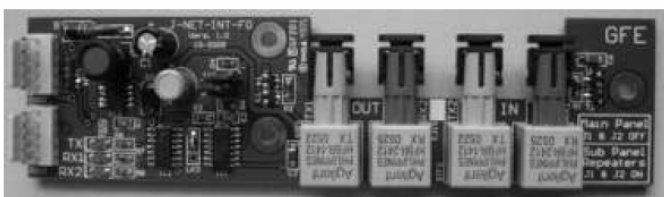

J-NET-INT-FO
OPTIKAI KOMMUNIKÁCIÓS
INTERFÉSZ



J-NET-INT-TCP/IP
INTERFÉSZ TCP/IP
KOMMUNIKÁCIÓHOZ

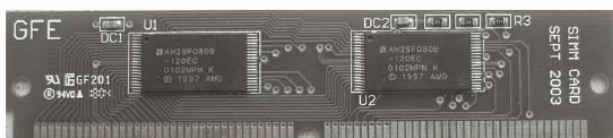

JUNIOR-SIM
JUNIOR SIM KÁRTYA

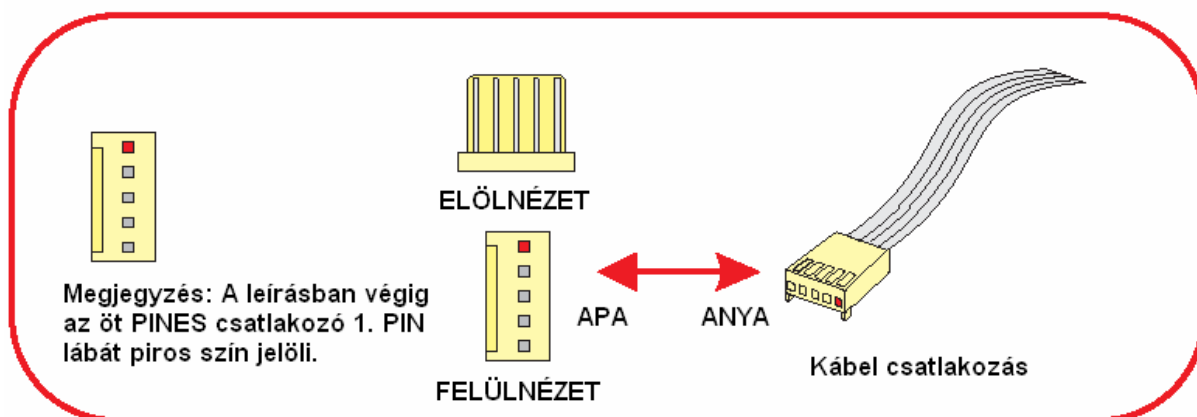

ÁTTEKINTÉS

EN54 Információ

Az EN54 szabvány 2. pont 1997/AC:1999 13.7 cikkely az érzékelők és/vagy kézi jelzésadók maximális száma nem lehet több a központnál, mint 512.

A tűzjelző központ megfelel az EN54 2. és 4. 1997/AC:1999 előírásainak. Az említett megfelelőségek mellett, a központ a következő opcionális funkcióknak is megfelel:

OPCIÓ		EN54 2. - cikkely
<u>Kijelzés</u>	Hibajelzés a pontokról	8,3
<u>Vezérlés</u>	Kimenetek aktiválásának késleltetése	7,11
	Az egyes címek letiltása	9,5
	Teszt állapot	10
<u>Kimenetek</u>	Kimenetek a tűzriasztó eszközökhöz	7,8

Továbbá a központ támogatja az EN54 2. 1997/AC:1999 szabvány által nem említett segédfunkciókat is.

Segédfunkciók:

Panel hálózati csatlakozási portok

Panel PC programozásához szükséges port (feltöltés/letöltés)

Távolról vezérelt állapot váltás

Kiegészítő relé kimenetek

Analóg hurkok:

Minden analóg hurokra maximum 125 eszköz köthető. Az EN54 2. rész 12.5.2 cikkely alapján, rövidzár vagy szakadás esetén a hurokban csak maximum 32 érzékelő vagy kézi jelzésadó eshet ki a tűzriasztó jelzőeszközökből. Ezért hurok izolátort kell elhelyezni minden 32 érzékelő után.

ÁTTEKINTÉS

Ajánlott kábelekAnalóg hurkok, hagyományos hangjelzők adat hurkokTűzálló kábel a hurkok és hangjelzők áramkörhöz

AEI típus Firetec Multicore Ref. F1C1 (1 mm²) F1C2.5 (2.5 mm²) 2 éren
AEI típus Firetec Armoured Ref. F2C1 (1 mm²) F2C2.5 (2.5 mm²) 2 éren
AEI típusú ásványi szigetelt kábel (minden típus max 2.5 mm²-ig)
BICC típus ásványi szigetelt sodrott kábel, Ref. CCM2T1 RG és CCM2T1.5 RG
BICC típus ásványi szigetelt Pyrotenax (minden típus 2.5 mm²-ig)
CALFLEX típus Calfam CWZ 2 eres típus max 2.5 mm²-ig
PIRELLI típus FP200 Gold 2 eres típus 1-2.5 mm²-ig
FIRETUF (OHLS) FTZ max 2.5 mm². Draka gyártmány

Minden kábel árnyékolt kell legyen.

Minimum kábelméret a hurokban 0.5 mm²
Maximum kábelméret a hurokban 2.5 mm²

Csak egy analóg érzékelő hurok lehet árnyékolt kábelenként.
Analóg hurkok és hagyományos hangjelzők nem mehetnek ugyanazon az árnyékolt kábelén.

Ha a rendszerben van egy vagy több Repeater (másodkezelő) szükséges egy 4 eres adatkábel, az adat átvitelére a központ és a Repeater (másodkezelő) között. Lehetséges multi-funkciós dupla-eres optikai kábel vagy TCP/IP csatlakozó kábel használata is erre a célra.

RS485-ös kommunikáció jelző kábelei (csavart érpár) a Repeaterhez (Másodkezelőhöz)

12 AWG Jelző 88202 Belden 9583 WPW999
14 AWG Jelző 88402 Belden 9581 WPW995
16 AWG Jelző 88602 Belden 9575 WPW991
18 AWG Jelző 88802 Belden 9574 WPW975
FIRETUF FDZ1000 Draka gyártmány 2 eres
PIRELLI típus FP200 Gold 2 eres
PIRELLI típus FP-PLUS

Optikai kábel: Multi mód Dupla eres tűzálló burkolású 62.5μ/125μ az ST csatlakozókon lezárva.

Korlátozások

A tűzjelző rendszer korai figyelmeztetést ad a fejlődő tüzről, de nem ad védelmet a tűz okozta károkból és veszteségekből.

A tűzjelző rendszert tervezni és telepíteni minden érvényben levő szabályozás és gyakorlati tapasztalat alapján kell.

A maximális védelem biztosítására a rendszert rendszeresen kell szakemberrel ellenőriztetni, és teszteltetni, tesztelni. A vizsgálatot és a tesztet a helyi szabványok előírásainak megfelelően kell végrehajtani.

ÁTTEKINTÉS

Meghatározások

Analóg hurok: Fizikai kapcsolat, általában 2 árnyékolt kábel, kör alakban köti össze az érzékelőket a központtal.

Kábel forma: Tipikusan a kábelhosszt jelenti, csatlakozókkal mindkét végén

Hagyományos hangjelző: Hallható kimeneti eszköz, amit a központ hagyományos kijelző kimenetére kell kötni. Elektronikusan elkülönül a hurok táplálta hangjelzőktől.

Adat hurok: RS485 formában működik, optikai kábelen vagy TCP/IP csatlakozó kábelen. A kommunikációt biztosítja a panel és a Repeater (másodkezelő) között.

Érzékelő: Bármilyen tűz érzékelő (hő, füst), ami az analóg hurokhoz van kötve

Eszköz: Érzékelő, hangjelző, interfész modul vagy kézi jelzésadó az analóg hurokhoz kötve.

Evakuálás: Az a rendszerállapot, amikor minden hangjelző aktiválva van. A HANGJELZÉS INDÍTÁS/LEÁLLÍTÁS gomb megnyomása evakuálási állapotot hoz létre.

Optikai kábel kapcsolat: Adat csatlakozási eljárás, ami fényt használ elektronikus jelek helyett. A réz vezető helyett optikai szálakon fut az adat. Nagyobb távolságokra használható, kevesebb elektromágneses interferencia kockázattal.

Flash: Nem felejtő memória a központban, ami a programozási és felhasználói adatokat tárolja. Nagyon ellenálló memória típus, nem igényel tápot az adatok megőrzéséhez.

Helyi hangjelző: A helyi hagyományos hangjelző hallható kimeneti eszköz (csengő vagy sziréna) ami a központ helyi csengő (BELL) kimenetére van csatlakoztatva.

Hurok hangjelző: A hurok hangjelző hallható kimeneti eszköz, ami csatlakoztatva van és egyénileg vezérelt az analóg hurok által. A hurok hangjelzők elektronikusan különböznek a hagyományos hangjelzőktől.

NVRAM: Nem felejtő Random Access Memória. Bármilyen információ, amit ebben a memóriában tárolunk, tápellátás hiányában sem törlődik. A rendszernek van egy belső akkujja az NVRAMnak.

PCB: Printed Circuit Board – Nyomtatott áramköri lap

Repeater (Másodkezelő): távoli terminál a központ kezelésére. Minden információ a zóna LED-eket kivéve ki van jelezve a Repeateren is. Bármilyen LED kijelzés a központban, megjelenik a Repeateren is. A gombnyomások a Repeateren egyből a panelnek továbbítódnak, mintha a központi panelen nyomtuk volna meg őket.

SIM Kártya: Single In-line Memória kártya. SIM kártya méretű flash memória, ami tartalmazza a központ szoftver és rendszer beállításait.

Rendszer: A központ, a Repeaterek és minden eszköz.

Zóna: Eszközök csoportja, amit valamilyen szempont alapján egy csoportba választunk.

TELEPÍTÉS

Bevezetés

Ez a fejezet a fizikai bekötéseket tartalmazza a rendszerben. A bekötés állapotában ne kössön tápfeszültséget a rendszerre, az üzembe helyezést a leírás későbbi pontjaiban tárgyaljuk.

A telepítést mindig a rendszerterv alapján kell elvégezni.

Központi panel

A központot olyan helyen kell elhelyezni, ami jól megközelíthető és nincs kitéve magas hőmérsékletnek, nedvességnek, vibrációnak és ütődésnek.

Bármilyen fémhuzal károsíthatja a nyomtatott áramkört, ha a tápadás pillanatban hozzáér a nyomtatott áramkörhöz, ezért ajánlott a nyomtatott áramköröket a dobozból eltávolítani az installálás ideje alatt. Célszerű feljegyzést csinálni a panelek pozíciójáról eltávolítás előtt.

Elsődleges táp csatlakoztatása

A panelt földelni kell.

A 230Vac LIVE csatlakoztatást a biztosítékkal védett tápbemenethez kell kötni. A 230 Vac bemenet LIVE csatlakozása a biztosíték után egy FEKETE vagy BARNA vezetékkel a tápegységhez vezet.

A 230Vac NEUTRAL csatlakozást arra a bemenetre kell kötni, amelyikről kék színű kábel vezet tovább a tápegységhez.

Repeaterek (másodkezelők)

A Repeatereket hasonló módon kell a központhoz kötni. A központ 4 darab mini-Repeater tápellátására ad lehetőséget.

A Repeatereket arra a helyre kell elhelyezni, ahol jól megközelíthető és nincs kitéve magas hőmérsékletnek, nedvességnek, vibrációnak és ütődésnek.

Kerülni kell a közvetlen napfénynek kitett helyeket, mert ez az LCD nehéz olvashatóságát okozza.

Bármilyen fémhuzal károsíthatja a nyomtatott áramkört, ha a tápadás pillanatban hozzáér a nyomtatott áramkörhöz, ezért ajánlott a nyomtatott áramköröket a dobozból eltávolítani az installálás ideje alatt. Célszerű feljegyzést készíteni a panelek pozíciójáról eltávolítás előtt.

TELEPÍTÉS

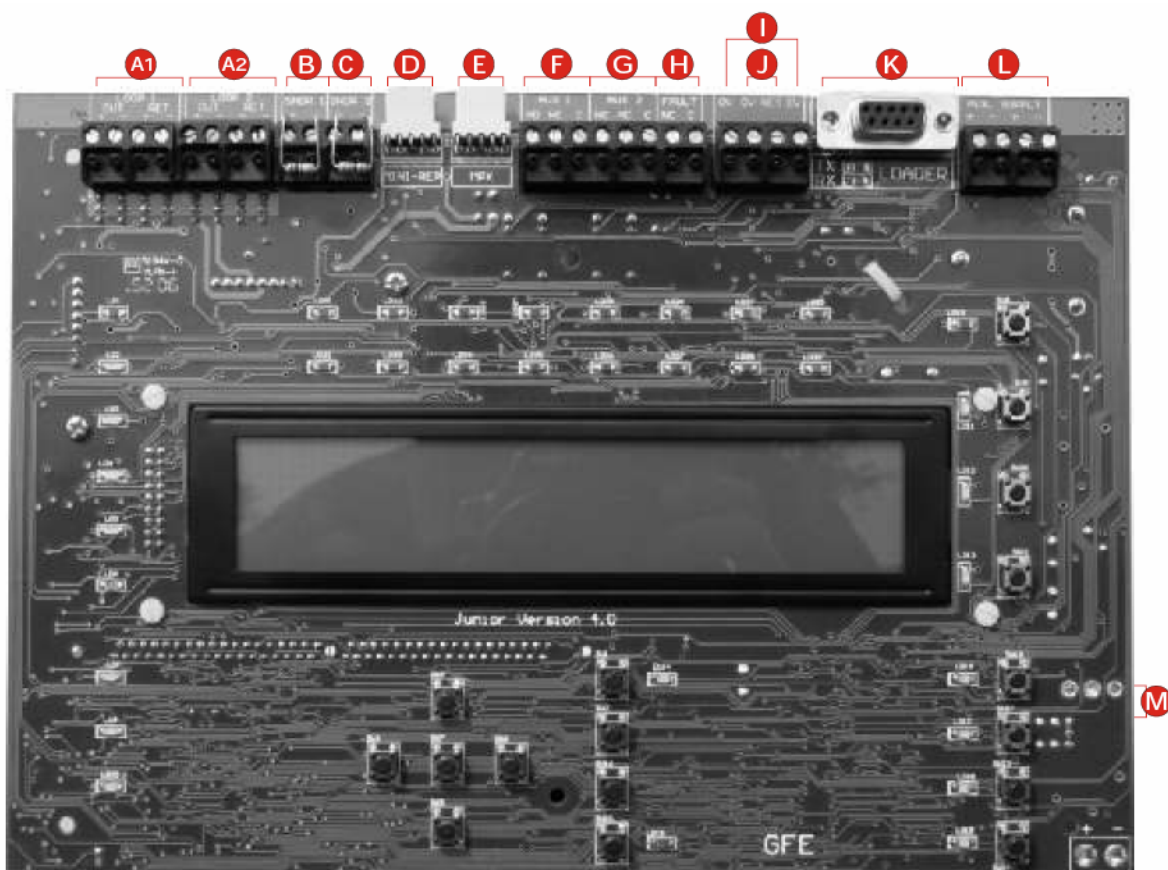
További panel csatlakozások

JUNIOR KÖZPONTI PANEL

A	Hurok csatlakozások. A1 az egyes hurok, A2 a kettes hurok kimenetei
B	Hagyományos hangjelző kör 1
C	Hagyományos hangjelző kör 2
D	5 pin csatlakozó RS485 interfészhez, optikai interfészhez vagy TCP/IP (LAN) interfészhez a Repeaterhez (másodkezelő)
E	5 pin csatlakozó multiplex zóna relémodulnak (JNETMPXREL)
F	Kiegészítő relé kimenet 1 (bármilyen tűzriasztás aktiválhatja, kezelőgombbal letiltható)
G	Kiegészítő relé kimenet 2 (bármilyen tűzriasztás aktiválhatja, kezelőgombbal letiltható)
H	Hiba NC relé kimenet (hiba esetén aktív, hiba esetén a kontaktus nyit)
I	Távoli evakuáció vagy állapot váltás bemenet
J	Távoli letiltása a kijelölt érzékelőknek
K	DB9-típusú csatlakozó a PC-vel történő programozáshoz (GFE Connector szoftver)
L	24 V kiegészítő tápellátás kimenet a külső eszközök megtáplálására. Max 300 mA terhelhetőség és felügyelt.
M	Rendszer tápellátás bemenet
N	24 V akkumulátorok csatlakoztatása

TELEPÍTÉS

Adat hurok

Ha a rendszerben Mini-Repeaterek (másodkezelők) lesznek, a központ távoli kezelésére RS422/485, optikai kábel vagy TCP/IP csatlakozás használata szükséges.

Ha az RS422/485-ös kábelt vagy optikai kábelt hurok formájú hálózatba kötjük, az adat hurok védve lesz a szakadástól és rövidzártól a kétirányú kommunikáció miatt. Ha a központ elveszti a kapcsolatot a Repeaterrel (másodkezelővel), megpróbál a másik irányból kommunikálni.

RS422/485 legfeljebb 1200 m távolságra használható, nagyobb távolságnál (legfeljebb 4.5 km-ig) optikai kábel használata szükséges.

A 16. oldalon láthatók az ajánlott kábeltípusok.

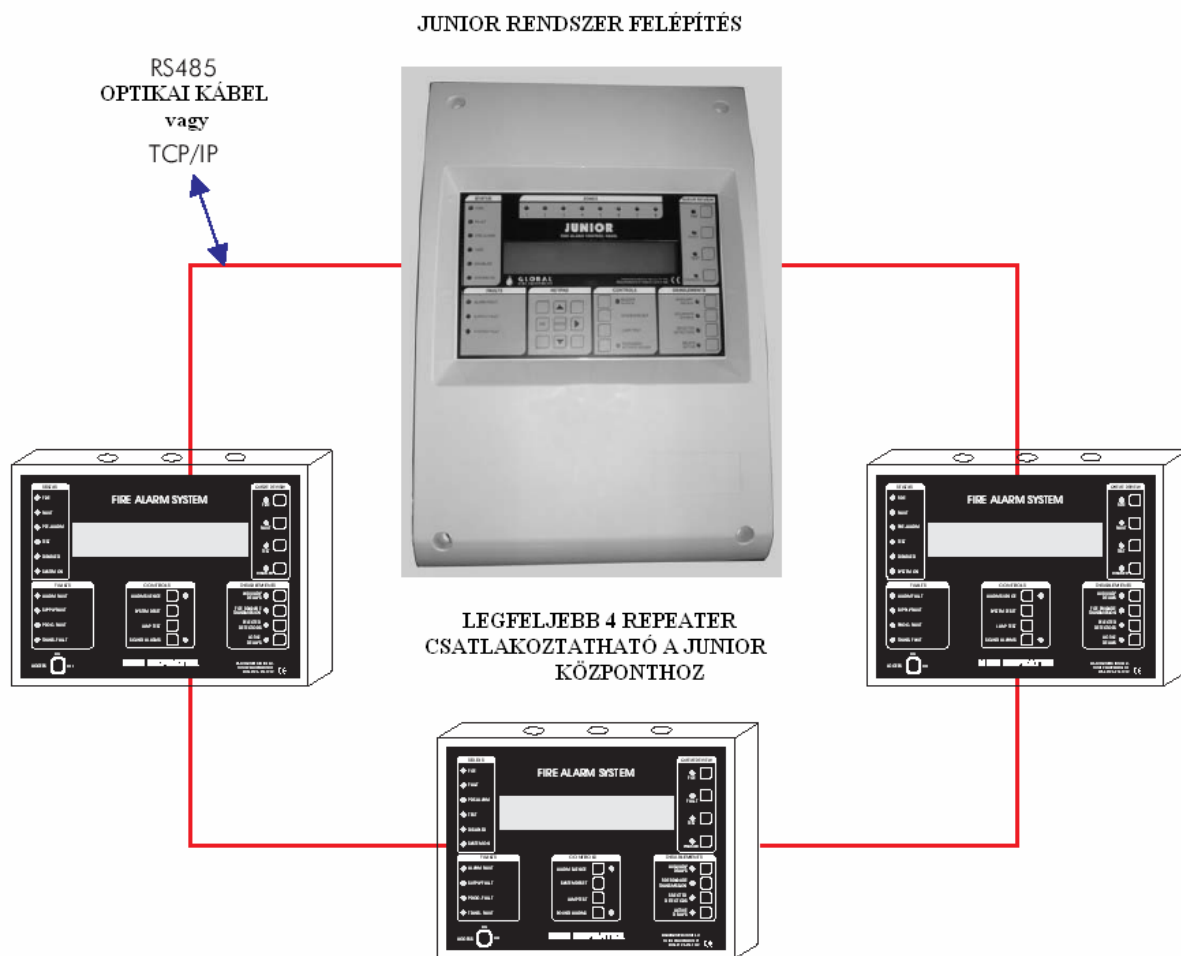
**Megjegyzés:**

A két hurokra bővített JUNIOR központ AUX segéd tápellátás kimenetéről maximum 2 darab másodkezelő tápellátására van lehetőség. További másodkezelők tápellátása csak külső 24 Vdc tápellátásról lehetséges.

TELEPÍTÉS

RS485 panel

Megjegyzés: Minden kapcsolást lekapcsolt tápfeszültség mellett végezzen el, az áramkörök károsodásának elkerülése miatt.

Ha a rendszerben Repeater is van, akkor mind a központi panelhez, mind a Repeater-hez hozzá kell kapcsolni egy-egy kommunikációs interfészt (megegyező típusút RS485 pl.).

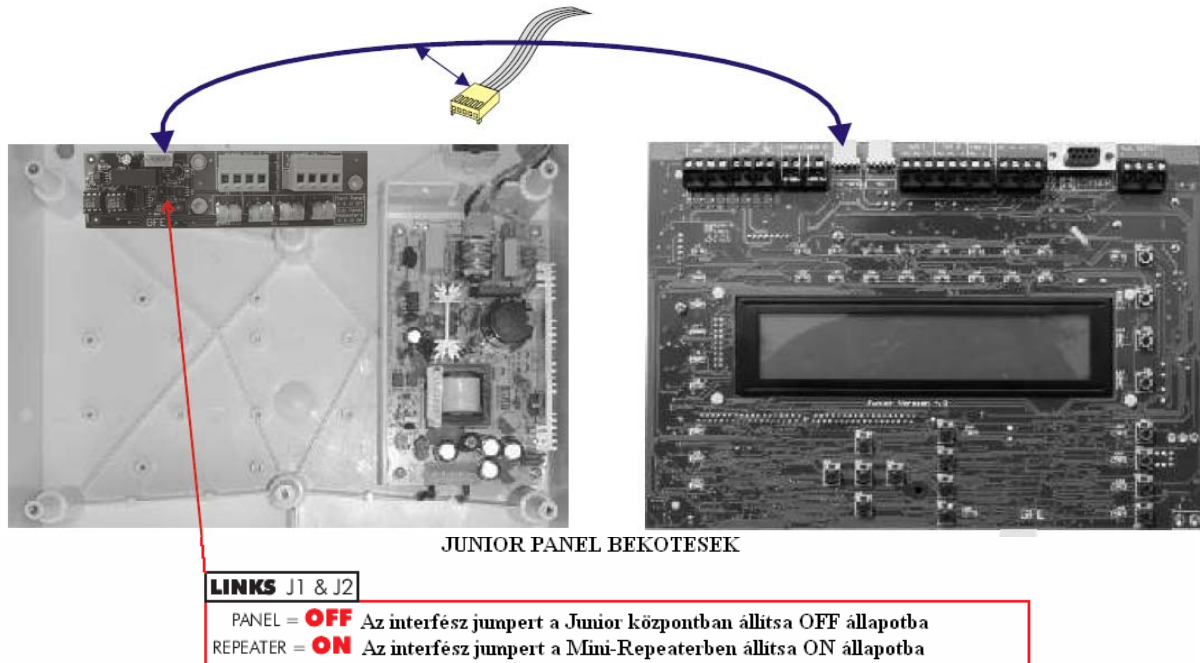

RS485 külső csatlakozás A 4 eres RS485 csatlakozást a következőképp hajtsa végre:

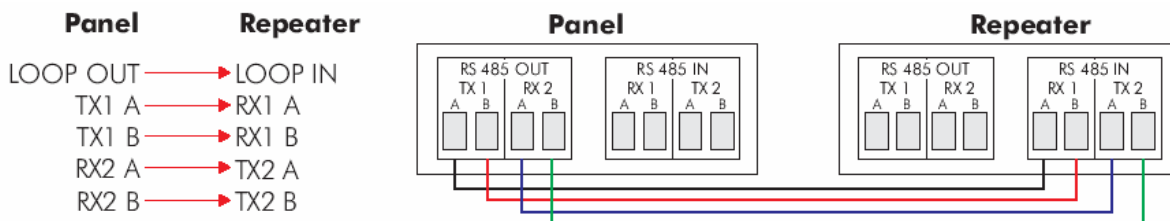

A következő lépés az első Repeater OUT kimenetét a következő Repeater IN bemenetére kötni ugyanilyen módon. Ha eléri az utolsó Repeater-t a hurokban a következő képp hajtsa végre a bekötést a központhoz a hurok zárásához:

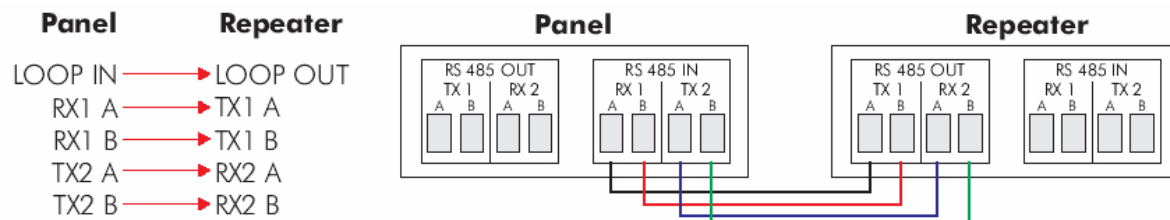

TELEPÍTÉS

RS485 Repeater

Megjegyzés: Minden kapcsolást lekapcsolt tápfeszültség mellett végezzen el, az áramkörök károsodásának elkerülése miatt.

A Repeater csatlakoztatása RS485-n alapvetően ugyanaz, mint a központi panel csatlakoztatása. Az RS485 interfész a Mini-Repeateren belül eltér a Junior központtól, függőlegesen kell elhelyezni. A főpanelen vízszintesen kell elhelyezni, és nem igényel hurok kártyát.

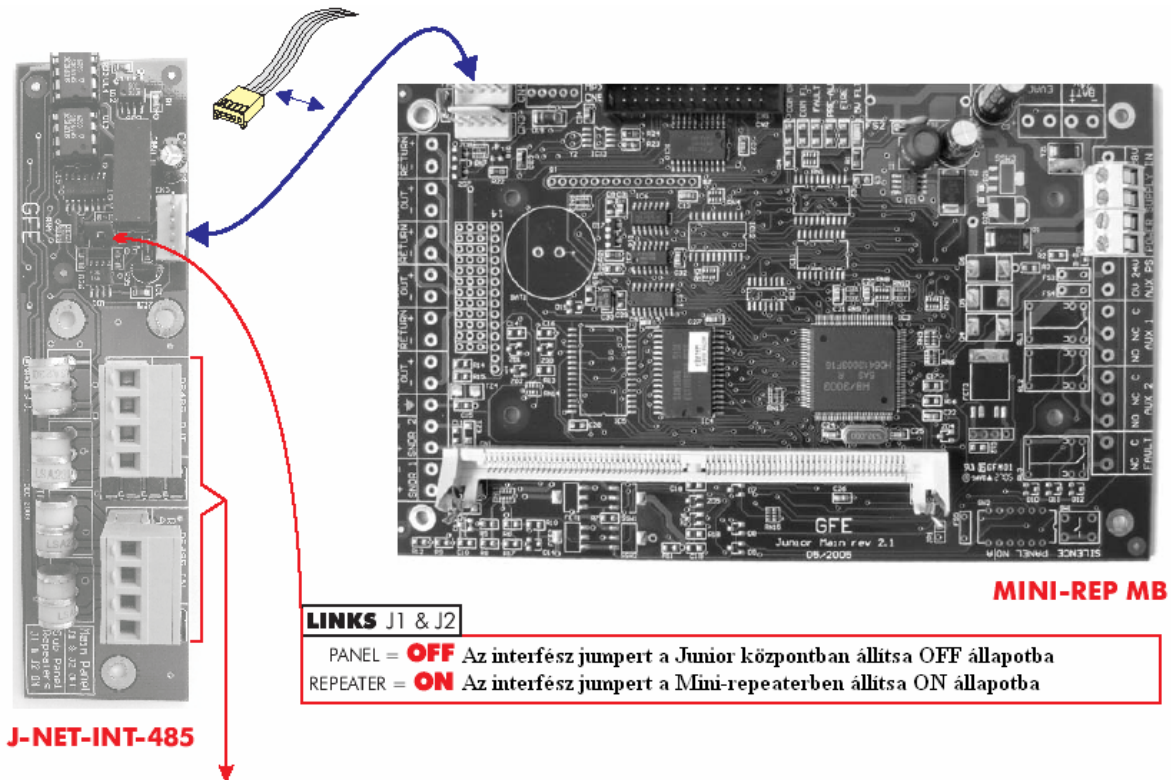

RS485 külső csatlakozás A 4 eres RS485 csatlakozást a következőképp hajtsa végre:

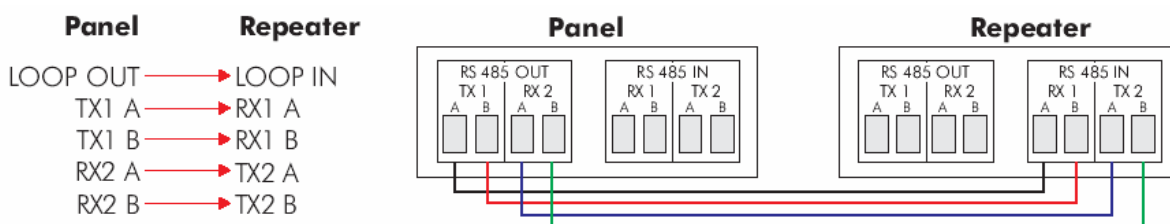

A következő lépés az első Repeater OUT kimenetét a következő Repeater IN bemenetére kötni ugyanilyen módon. Ha eléri az utolsó Repeater-t a hurokban a következőképp hajtsa végre a bekötést a központhoz a hurok zárásához:

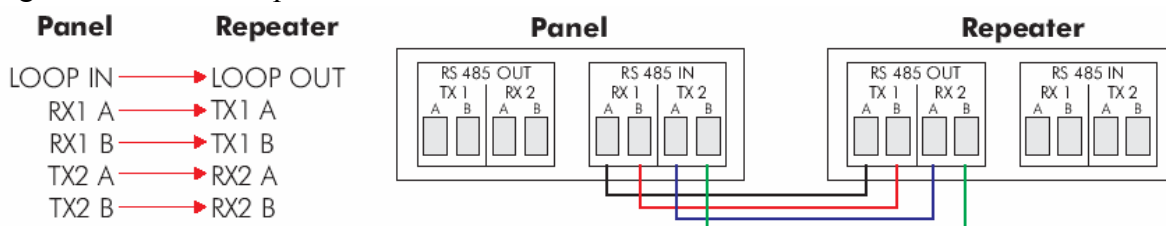

TELEPÍTÉS

Optikai kábel panel

Megjegyzés: Minden kapcsolást lekapcsolt tápfeszültség mellett végezzen el, az áramkörök károsodásának elkerülése miatt.

STF2 és STF4 a nyomtatott áramkör egy oldalán legyen az IN (BE) kapcsolat.

STF1 és STF3 a másik oldalán a nyomtatott áramkörnek legyen az OUT (KI) kapcsolat.

A kapcsolatot optikai kábelen hozzuk létre, réz vezeték helyett. Az optikai rostok végét le kell zárni ST típusú optikai csatlakozóval.

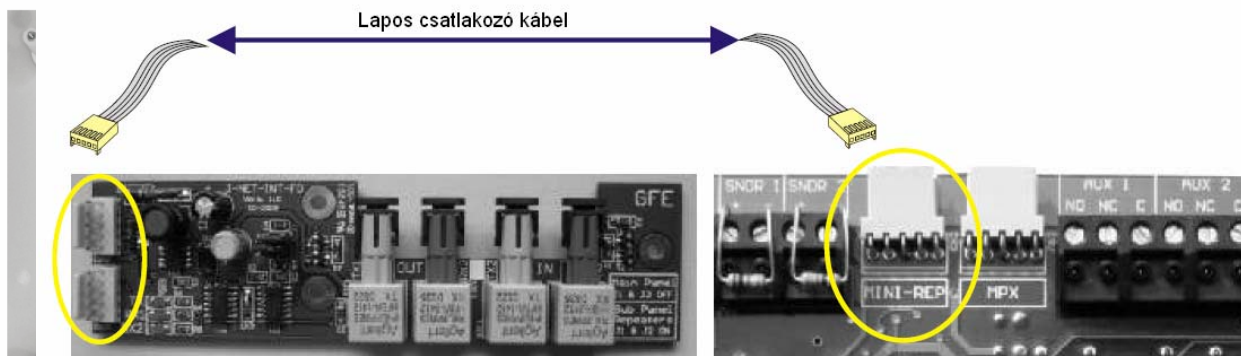

JUNIOR PANEL CSATLAKOZTATÁS

LINKS LK1 & LK2

PANEL = **OFF** Az interfész jumpert a Junior központban állítsa OFF állapotba
 REPEATER = **ON** Az interfész jumpert a Mini-repeaterben állítsa ON állapotba

Optikai külső csatlakozás

A duális külső optikai kábelt a következőképp csatlakoztassa:

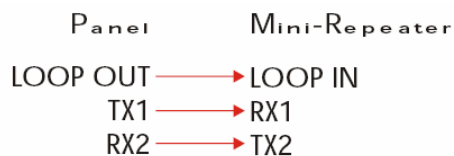

Ezután csatlakoztassa az első Repeater OUT kimenetét a következő Repeater IN bemenetére és így tovább. Az utolsó Repeater után a következő szerint végezze a csatlakozásokat:

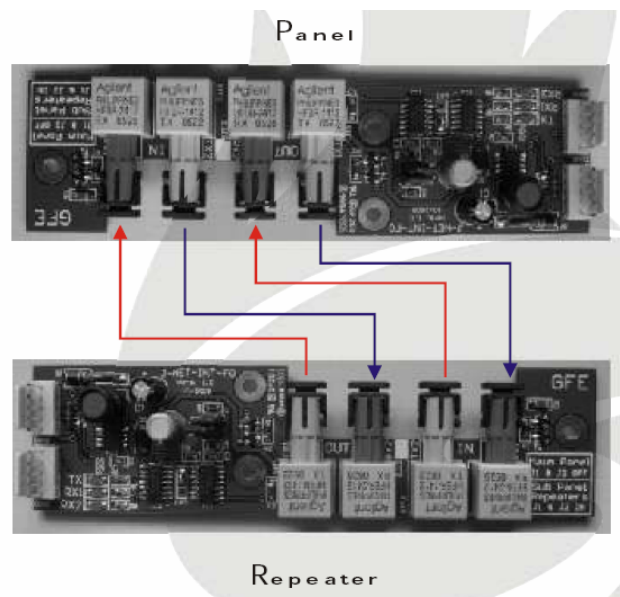

TELEPÍTÉS

Optikai kábel Repeater (másodkezelő)

Megjegyzés: Minden kapcsolást lekapcsolt tápfeszültség mellett végezzen el, az áramkörök károsodásának elkerülése miatt.

A Repeater (másodkezelő) csatlakoztatása optikai kábelen alapvetően ugyanaz, mint a központi panel csatlakoztatása.

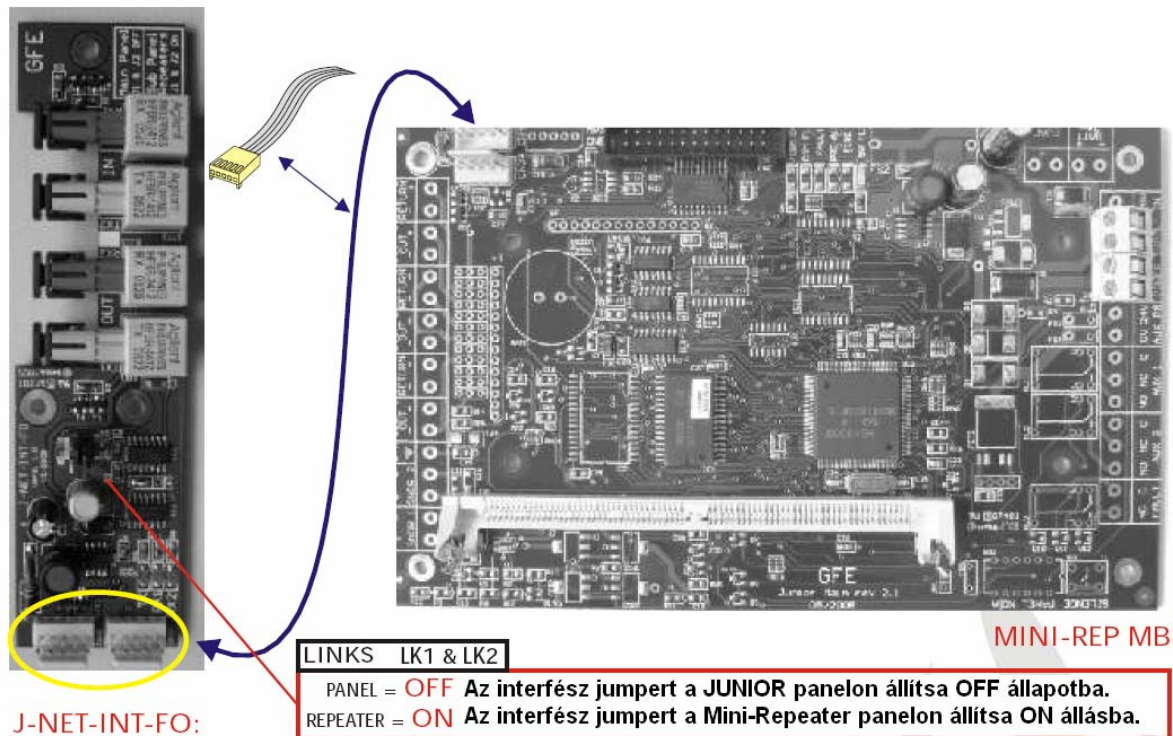
Optikai külső csatlakozás

A dupla külső optikai kábelt a következőképp csatlakoztassa:

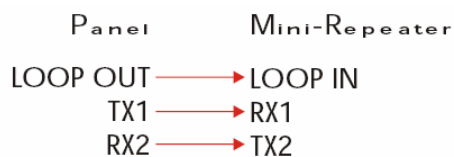

Ezután csatlakoztassa az első Repeater OUT kimenetét a következő Repeater IN bemenetére és így tovább. Az utolsó Repeater után a következő szerint végezze a csatlakozásokat:

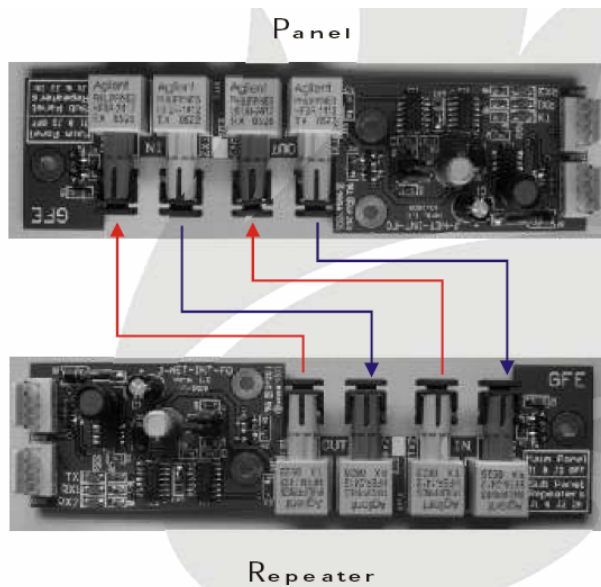

TELEPÍTÉS

TCP/IP kapcsolat

TCP/IP rendszer hálózatának használatához szükséges lehet az egyeztetés a végfelhasználók informatikusaival. Mielőtt ezt a kommunikációs eljárást választjuk, győződjünk meg, hogy igénybe vehető-e.

Analóg hurok

Az analóg hurok biztosítja az összes címezhető eszköznek a központhoz kapcsolódását, mind az érzékelőknek, mind a címezhető hangjelzőknek. A hurok biztosítja ezen eszközök tápellátását is. A huroknak zártnak kell lennie, az-az vissza kell térjen a központba. Az eszközök hurokra kapcsolása a következő ábrán látható

HUROK CSATLAKOZÁS

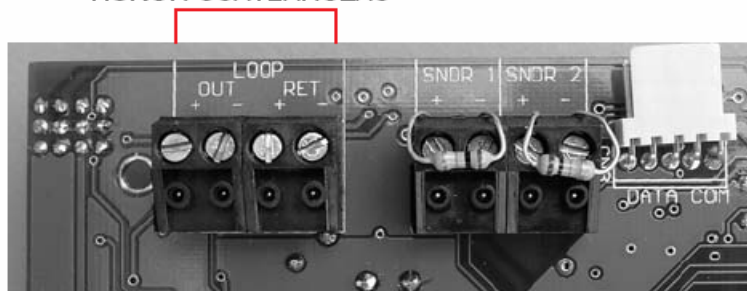

A következő címezhető eszközöket kapcsolhatjuk a hurokra:
Füstérzékelők, Hő érzékelők,
hagyományos zónabővítő modulok, I/O modulok, címezhető hangjelzők és kézi jelzésadók,
Hagyományos hang illetve fényjelző eszközök címző moduljai.

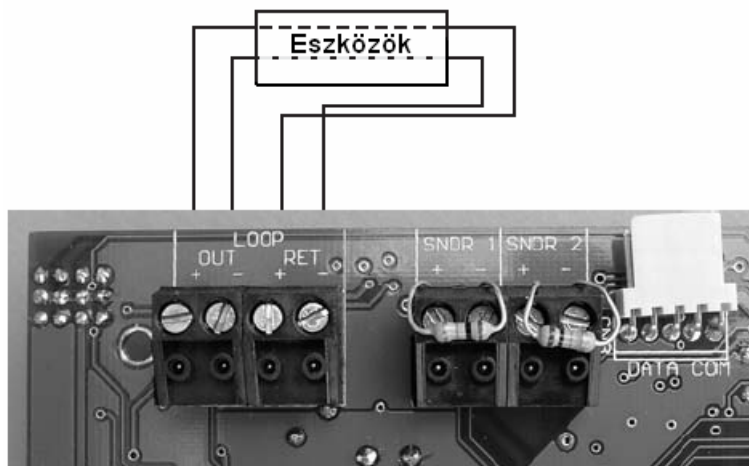

Az eszközök bekötése az egyes eszköz adatlapján látható. Ha nincs adatlap, akkor a következő bekötés szerint csatlakoztassa az eszközöket:

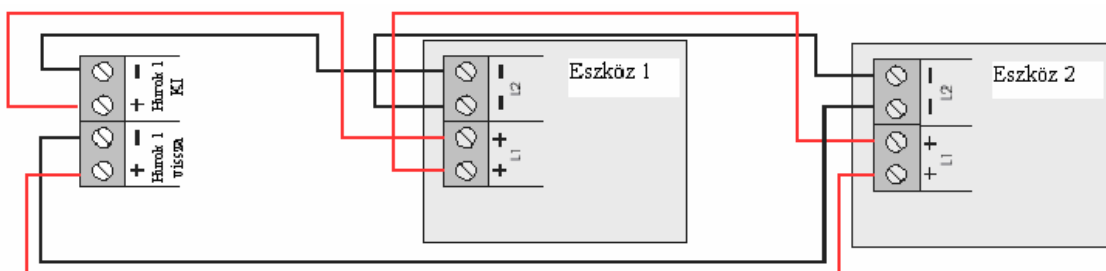

Megjegyzés: Maximum 32 kézi jelzésadó illeszthető be a hurokba. Ha túllépjük ezt az értéket, a válaszidő túlságosan megnő.

Hagyományos hangjelzők

Ebben a fejezetben a hagyományos hangjelzők központi panelhez kötéséről lesz szó. A hurok táplált hangjelzők ettől eltérőek és az analóg hurokba kötendők.

Két hagyományos hangjelzőből álló áramkör táplálható a központi panelről. A kimenetek terhelhetősége 500 mA @ 27.5 V dc névleges.

Minden hagyományos hangjelzőből álló hurok felügyelve van rövidzár és szakadás ellen, ha nem használjuk a hurkot 10 K ellenállással le kell zárni a kimeneti terminálokat.

FIGYELMEZTETÉS: A teljes terhelése az érzékelő huroknak, hangjelző áramkörnek és kiegészítő táp kimeneteknek nem lépheti át a maximum terhelhetőségét a központnak. Kérjük, nézze át a technikai adatokat tartalmazó táblázatot.

Hagyományos hangjelző vonalak

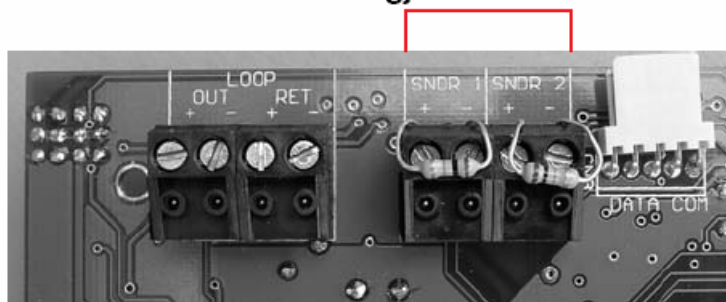

Tűz Riasztás relé kimenetek (2) és Hiba relé kimenet(1)

Két Tűz Riasztás relé kimenet áll rendelkezésre a JUNIOR központ paneljén. Ezek a kimenetek aktiválódnak tűz esetén (hacsak speciális beállítás nincs). AUX1 és AUX2 a kimenetek nevei. Tűz állapotban ez a két relé kerül működésbe. Mindkét relé állapota tűz riasztáskor folyamatosan megváltozik. A relék terhelhetősége 1 A @ 50 V AC/DC.

A Hiba relé kimenet hiba jelzésére szolgál. Bármilyen hiba esetén a relé állapotot vált, az NC kontaktus nyitottá válik. A relé terhelhetősége 1 A @ 50 V AC/DC (min 100 mA, 6V).

FIGYELMEZTETÉS: A relé kimenetek nem felügyeltek. Kérjük ellenőrizze, hogy a kapcsolt eszközök ne terheljék túl.

SECUF

ADE LTD.

Tűz Riasztás Relé Kimenetek Hiba Jelző Relé Kimenet

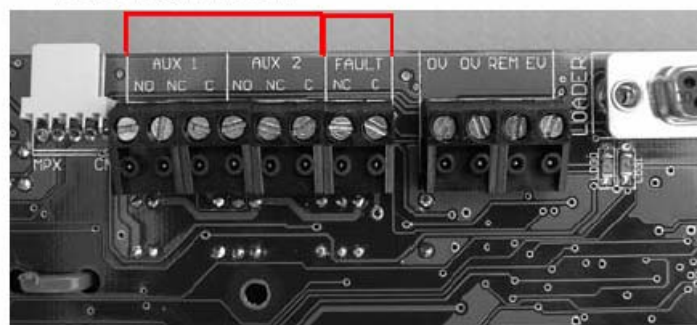

Panel akkumulátor

Ajánlott, hogy az akkumulátorokat csak a rendszer végleges üzembe állítás előtti állapotában kapcsolja a központra, különben nehéz a tápot gyorsan lekapcsolni hiba esetén.

Az akkumulátorok a JUNIOR központi paneljéhez csatlakoznak. Az akku nemcsak az elsődleges táp hiánya esetén vannak kapcsolatban a rendszerrel, hanem folyamatos töltés alatt vannak, hogy elsődleges táp hiba esetén is teljesen feltöltött állapotúak legyenek.

Az akkumulátorok csatlakozása előtt ellenőrizze a feszültséget az akku termináljain. 27.5 V +/- 0.5 V kell legyen.

FIGYELMEZTETÉS: Ne zárja rövidre az akku termináljait, mert az tüzet vagy sérülést okozhat. A kék vezetéket mindig utoljára csatlakoztassa a két akku között.

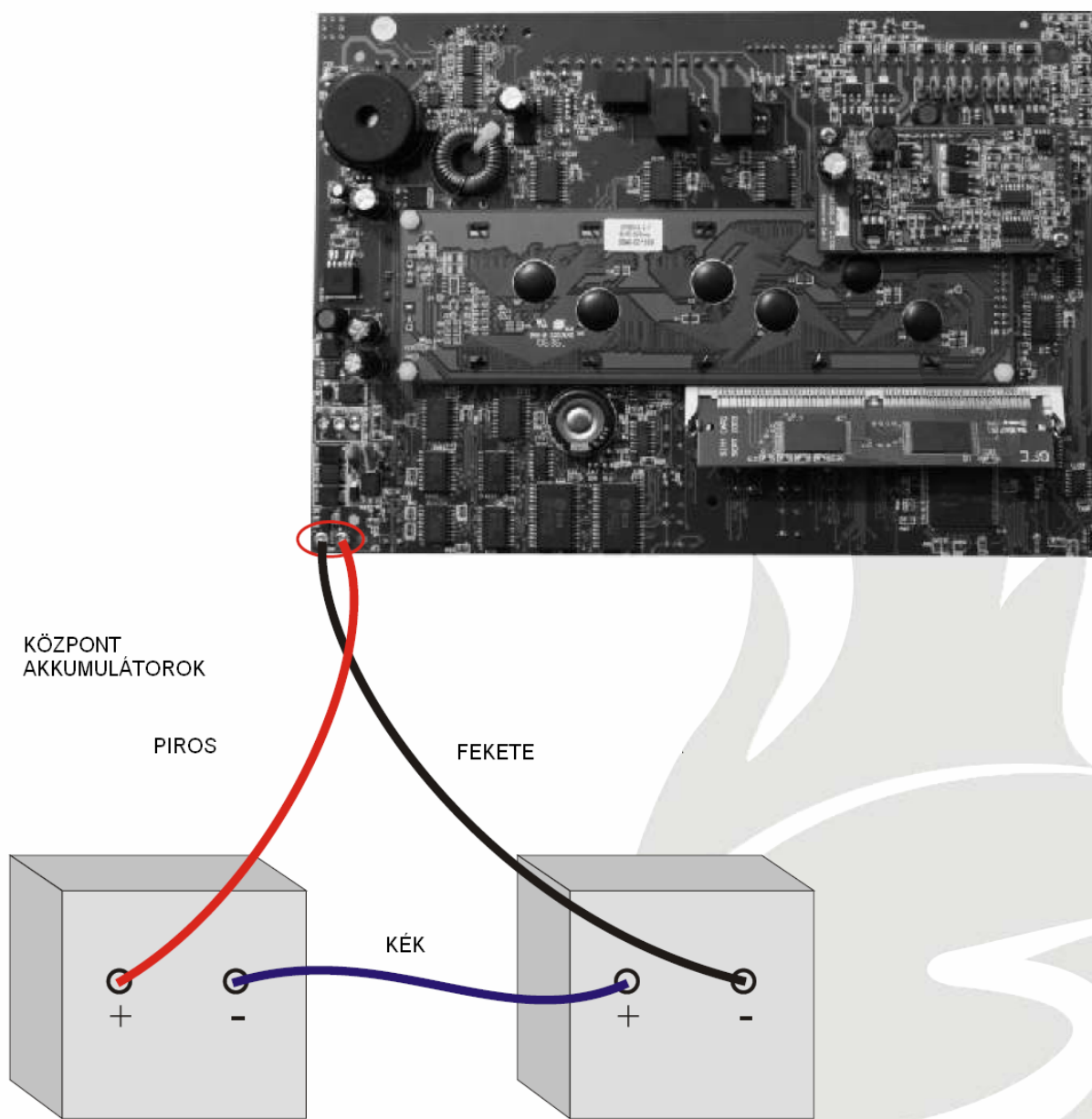

ÜZEMBE HELYEZÉS

Bevezetés

Az üzembe helyezés magába foglalja a bekötések és az eszközök ellenőrzését. Ez azt jelenti, hogy a rendszert először készre kell szerelni a korábbi fejezeteknek megfelelően.

A központ rendelkezik egy „Telepítő mód”-dal. Telepítói módban a zöld „Üzemben” / „System on” LED villog.

A központ automatikusan felismeri és elmenti a rendszer összes hurokra csatlakoztatott eszközét.

A rendszer alapértelmezett beállítása szerint a központ a bekapcsolása után azonnal üzemképes és kész a tűzjelzések fogadására. A rendszer teljesen üzemképes minden további programozás nélkül is. Minden további beállítás arra szolgál, hogy a környezet specifikus beállításokat elvégezhesse.

Ha a bekötések és a hardware-ek ellenőrzését elvégezte, akkor lehetőség van, hogy gyorsan felélessze a rendszert, csak 90 másodpercre telepítói módba kell kapcsolni a rendszert, majd átállítani aktív módra.

A további funkciók programozását a következő fejezetek tartalmazzák.

SECURITY & GATE AUTOMATION TRADE LTD.

Központ gombok

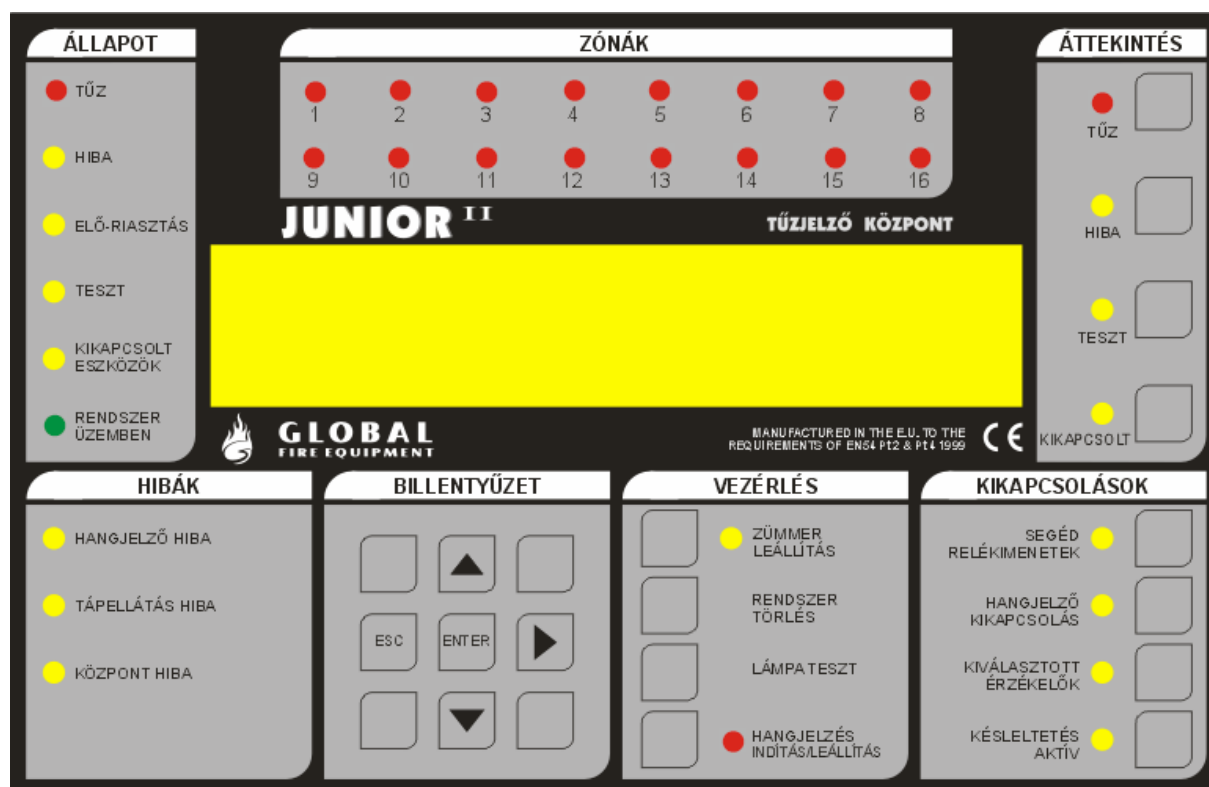

ÜZEMBE HELYEZÉS

ZÜMMER LEÁLLÍTÁS (VEZÉRLÉS)

Bármilyen új tűz vagy hibajelzés bekövetkezésekor megszólal a központ belső zümmere. A gomb megnyomására a zümmer elhallgat addig, amíg egy új tűz vagy hibajelzés be nem következik.

RENDSZER TÖRLÉS (VEZÉRLÉS)

A teljes rendszer lágy törlése (Soft Reset). Bár a lágy törlésnek elegendőnek kell lenni majdnem minden helyzetben, ennek ellenére elvégezhető a mester törlés is (Master Reset) a központ tápellátásának megszüntetésével (az elsődleges AC és a másodlagos DC tápellátás együttes elvételével).

Megjegyzés - ha riasztás történik, akkor a RENDSZER TÖRLÉS gomb megnyomása előtt a HANGJELZÉS INDÍTÁS/LEÁLLÍTÁS gombbal kell leállítani a riasztást.

LÁMPA TESZT (VEZÉRLÉS) - Általános felhasználói hozzáférés (kód nem szükséges)

Minden LED-et bekapcsol, illetve bekapcsolja az LCD háttérvilágítását továbbá minden pixelt feketére vált.

A lámpa teszt csak addig működik, amíg a gomb le van nyomva.

HANGJELZŐ INDÍTÁS/LEÁLLÍTÁS (VEZÉRLÉS)

Aktiválja az összes hangjelzőt. A gomb másodszori megnyomása deaktiválja az összes hangjelzőt.

A hozzá tartozó LED világít, amíg a hangjelzők aktívak.

Lehetőség van meghatározni, hogy a HANGJELZŐ INDÍTÁS/LEÁLLÍTÁS gomb aktiválja-e a rendszer tűz kimeneteit.

SEGÉD RELÉKIMENETEK (KIKAPCSOLÁSOK)

A gomb lenyomásával a rendszer összes reléjét és I/O modulját kikapcsolhatjuk, beleértve a hiba relét, hiba I/O csoportját, és az összes riasztás I/O csoportot. A hozzá tartozó LED világít, amíg az I/O-ok ki vannak kapcsolva. A gombot újra megnyomva a I/O-ok visszaállnak normál működésre.

Megjegyzés – Ha kiürítési feltétel miatt aktiválódtak a I/O-ok, akkor azok abban az esetben is végrehajtnak, ha azok ki voltak kapcsolva.

HANGJELZŐ KIKAPCSOLÁS (KIKAPCSOLÁSOK)

A gomb lenyomásával a rendszer összes hangjelzőjét kikapcsolhatjuk. A hozzá tartozó LED világít, amíg a hangjelzők ki vannak kapcsolva. A gombot újra megnyomva visszakapcsolhatjuk a hangjelzőket.

KIVÁLASZTOTT ÉRZÉKELŐK (KIKAPCSOLÁSOK)

A menün keresztül egyes érzékelők szelektív kikapcsolását engedélyezhetjük. A gomb lenyomása után azok az érzékelők, amelyek szelektív kikapcsolása engedélyezett nem generálhatnak tűzjelzést. Ha egyetlen eszköznél sincsen engedélyezve a szelektív kikapcsolás, akkor a gomb lenyomásának nincsen hatása.

A hozzá tartozó LED világít, amíg az érzékelők ki vannak kapcsolva. A gombot újra lenyomva visszaállíthatjuk az érzékelőket normál állapotba.

KÉSLELTETÉS AKTÍV (KIKAPCSOLÁSOK)

A hangjelzők és az I/O modulok késleltetését engedélyezhetjük. A hozzá tartozó LED világít, ha a késleltetés engedélyezett. A gombot újra lenyomva letilthatjuk a rendszer késleltetését, ebben az esetben a hangjelzők és az I/O modulok azonnal aktiválódnak, nincsen késleltetés.

Bármilyen tűzjelzés esetén a késleltetés aktiválódik. Ha a késleltetés közben nyomjuk le a gombot a késleltetést felülbíráltuk, a hangjelzők és az I/O modulok aktiválódnak.

ÜZEMBE HELYEZÉS

TÚZ (ÁTTEKINTÉS) - Általános felhasználói hozzáférés (kód nem szükséges)

Ha egynél több tűzjelzés van a rendszeren, akkor a nyomógombhoz tartozó LED villogni fog. A gomb megnyomásával lépésről lépésre végignézhethetjük a detektált tűzjelzéseket. Ha az összes tűzjelzést megtekintettük, akkor a LED folyamatos világításra vált át. A későbbi tűzjelzések a sor végére kerülnek és a LED újra villogni kezd.

Minden gombnyomás után 20 másodpercre jelenik meg az adott információ, az idő letelte után a képernyő visszavált az első tűzjelzésre.

HIBA (ÁTTEKINTÉS) - Általános felhasználói hozzáférés (kód nem szükséges)

Ha egynél több hiba van a rendszeren, vagy ha hiba- és tűzjelzés is van egyidejűleg, akkor a nyomógombhoz tartozó LED villogni fog. A gomb megnyomásával lépésről lépésre végignézhethetjük a detektált hibajelzéseket. Ha az összes hibajelzést megtekintettük, akkor a LED folyamatos világításra vált át. A későbbi hibajelzések a sor végére kerülnek és a LED újra villogni kezd.

Minden gombnyomás után 20 másodpercre jelenik meg az adott információ, az idő letelte után a képernyő visszavált az első hiba- vagy tűzjelzésre.

TESZT (ÁTTEKINTÉS) - Általános felhasználói hozzáférés (kód nem szükséges)

A nyomógombhoz tartozó LED akkor világít, ha a program menüjében ki lett választva valamilyen tesztmód.

A gombot megnyomva végignézhethetjük, hogy mely hangjelzők és zónák lettek tesztmódba téve. Ha egynél több zóna van tesztben, akkor a gombot újra lenyomva válthatunk át a következő tesztben lévő zónára.

Minden gombnyomás után 15 másodpercre jelenik meg az adott információ, az idő letelte után a képernyő visszavált az alapállapotára.

Megjegyzés – A RENDSZER TÖRLÉS törli az összes tesztmódot.

KIKAPCSOLT (ÁTTEKINTÉS) - Általános felhasználói hozzáférés (kód nem szükséges)

A nyomógombhoz tartozó LED akkor világít, ha van kikapcsolás a rendszerben.

A gombot megnyomva végignézhethetjük, a kikapcsolásokat. Ha egynél több kikapcsolás van a rendszerben, akkor a gombot újra lenyomva válthatunk át a következő kikapcsolt eszközre.

Minden gombnyomás után 15 másodpercre jelenik meg az adott információ, az idő letelte után a képernyő visszavált az alapállapotára.

Lehetséges kikapcsolások: segéd relékimenetek, hurkok, zónák, érzékelők és hangjelzők.

ÜZEMBE HELYEZÉS

A központ elindítása

Csatlakoztassa az AC tápellátást a panelhez.

Az LCD kijelzőn megjelenik a SW verzió és az „Indítás” üzenet. Ezt követi a dátum, és az idő (valamint a cégnév, ha be lett állítva). Néhány másodpercen belül megjelennek a hibáüzenetek, ezek felülírják a dátumot és az időt (valamint a cégnevet).

Ha az „Üzemen” / „System on” LED villog és információk jelennek meg az LCD kijelzőn, akkor a központ működik.

Ha a „Rendszer hiba” / „System fault” LED világít és egy folyamatos sípoló hang hallható, akkor kösse le a tápellátást és ellenőrizze, hogy a SIM kártya helyesen lett-e betéve.

A Repeater (Másodkezelő) elindítása

A Repeater közvetlenül a központ tápkimenetén keresztül kapja meg a tápellátását. Csatlakoztassa a Repeater tápellátását.

Ha a központot táp alá helyezte és helyesen csatlakoztatta a központ és a Repeater közötti adatvonalat, akkor az LCD kijelzőn megjelenő információk, valamint a központban a LED-ek állapotai a Repeateren is láthatóak lesznek.

Nyomja meg a RENDSZER TÖRLÉS gombot, hogy az LCD kijelzőn megjelenjen a „JUNIOR” üzenet, a SW verzió, és az „INDÍTÁS” üzenet.

Ha néhány másodperccel az inicializáció után az LCD kijelzőn a „Nincsen kömm a panellel” üzenet jelenik meg és a HIBA LED világít, akkor ellenőrizze a központot. Ha táp alatt van, és megfelelően működik, akkor ellenőrizze az adatvonalat.

Ha a HIBA (ÁLLAPOT) LED valamint a KÖZPONT HIBA (HIBÁK) LED világít és egy folyamatos sípoló hang hallható, akkor kösse le a tápellátást és ellenőrizze, hogy a SIM kártya helyesen lett-e betéve.

ÜZEMBE HELYEZÉS

Belépés a programozói módba (3-as hozzáférési szint)

A központ elindításakor be kell lépni a programozói módba. Ismerkedjen meg alaposan ezzel a résszel, mielőtt átugrik a következő fejezetre és elindítja a központot.

A programozói mód a központ kezelőjén keresztül érhető el, amit a lenti ábrán láthatnak.

Az eszközök szövegei és a zónaszövegek programozásához a „GFE CONNECTOR” szoftverre van szükség.



PROGRAMOZÓI KÓD: ▲ ▼ ▲ ▼ ▲

FELHASZNÁLÓI KÓD: ▲ ▲ ▲ ▲ ▲

ÜZEMBE HELYEZÉS

Bejelentkezés

A programozói módba való belépéshez először be kell jelentkezni.

A központot táp alá kell helyezni és a központnak inicializálnia kell magát. az inicializálási folyamatnak akkor van vége, mikor a kijelzőn már nem látható az „INDITAS” üzenetet.

Nyomja meg az ENTER-t a billentyűzeten. Üsse be a telepítői kódját. Nézze meg a „Hozzáférési szintek” fejezetet. A kód beütéséhez, a kísérletek száma nincsen korlátozva, de ha 10 másodpercen belül nem kezdi el a kód bevitelét, akkor a program visszatér alaphelyzetbe. A kódbevitel közben 5 másodperce van 2 gombnyomás között.

Tétel kijelölés

A programfunkciókat menürendszeren keresztül érhetjük el. Egy funkció vagy almenü kiválasztásához a ▲ / ▼ / ENTER gombokat használja. Az ESC egy menüsinttel visszalépteti.

Az első menü szint :

- 1 Eseménynapló áttekintése
- 3 Zónák – Kikapcsol és hozzárendel
- 4 Hangjelzők – Kikapcsol és hozzárendel
- 5 Input/Output – Kikapcsol és hozzárendel
- 6 Eszköz beállítása
- 7 Felügyeleti eszköz számlálás és teszt
- 8 Általános

A legtöbb funkció a standard billentyűkkel elérhető. Villogó kurzorral van kijelölve a módosítás alatt álló tétel.

A rendszer elindítása

Győződjön meg róla, hogy minden csatlakozó a helyén van. Győződjön meg róla, hogy minden csatlakozás merev, nincsen kilógó szál a vezetékeken. Győződjön meg róla, hogy a SIM KÁRTYÁK biztonságosan és pontosan illeszkednek a Központra és a Repeaterre.

Kapcsolja be a központot.

Győződjön meg róla, hogy a központ telepítói módban van (RENDSZER ÜZEMBEN LED villog). Ha nem, akkor lépjen be a programozói módba és válassza ki a 8-4-1 Aktív / Telepítés mód menüpontot és tegye a központot telepítési módba.

Nyomja meg a RENDSZER TÖRLÉS gombot.

Kommunikáció ellenőrzése

Győződjön meg róla, hogy az összes Repeateren ugyanazok az információk (LED, LCD) láthatóak, mint a központon.

Központ ellenőrzése

Nyomja meg és tartsa lenyomva a LÁMPA TESZT gombot a központon.

Minden LED-nek világítania kell, az LCD háttérfénynek be kell kapcsolnia, és az LCD összes pixelének feketére kell váltania.

ÜZEMBE HELYEZÉS

A beillesztett eszközök felismertetése

- Lépjen be a programozói módba.
- Ha a site specifikus adatok nincsenek előre programozva, akkor válassza a 8-3-1 Felhasználói memória törlése menüpontot és törölje ki a felhasználói memóriát. (Ha rendelkezik előre programozott SIM kártyával, akkor semmiképpen ne törölje a felhasználói memóriát!!!)
- Válassza ki a 8-3-2 Nem felejtő RAM törlése menüpontot és törölje ki az NVRAM-ot.
- Lépjen ki a programozói módból.
- Nyomja meg a RENDSZER TÖRLÉS gombot.
- Várjon 90 másodpercet, hogy a rendszer automatikusan felismerje, hogy mely eszközök vannak jelen és kiírja a hibaüzeneteket.

A RENDSZER TÖRLÉS vagy Mester törlés a Telepítési módban az analóg hurok 8 másodpercre való kikapcsolását eredményezi, aztán 15 másodperc alatt táppal látja el a hurkot, végül elkezdi a hurok lekérdezését.

Hibák áttekintése a HIBA (ÁTTEKINTÉS) gomb használatával, ha egynél több van. Jegyezze le a hibákat, majd vegye el a tápellátást a központtól, és javítsa ki azokat.

- Kapcsolja be a központot, hagyja elvégezni az inicializálást és lépjen be programozói módba.
- Válassza ki a 7-1 Eszköz számlálás, típus és érték menüpontot.
- Használja a ▲ / ▼ nyilakat, hogy megerősítse, hogy minden eszközt megtalált.
- Ha minden hibajelzés megszűnt és a rendszer már 90 másodperce telepítői módban van, akkor a rendszer áttehető aktív módba.

A telepítői módban az eszközfelismerésnek soha nincsen teljesen vége, mivel a rendszer folyamatosan keresi és tanulja az új eszközöket.

Ha a rendszert aktív módba tesszük, de a telepítői módnak nem volt ideje felismerni a rendszer összes eszközét, akkor hamarosan hibaüzenet érkezik a nem várt eszközök miatt. Ha eszközök kerülnek leszerelésre, áthelyezésre vagy felszerelésre akkor a telepítői módot ki kell választani, hogy a rendszer meg tudja tanulni az új konfigurációt. Ha ezt nem teszi meg, akkor a rendszer hibajelzést generál.

Megjegyzés – Az új SAM-ek (Öncímző modulok) más telepítési módszert igényelnek, mivel a tanulási szakasz előtt a címüket ki kell osztani. Ezt később a 6-4 Automatikus címbeállítás (SAM) menüpont alatt kifejtjük.

Hangjelző hallhatóságának ellenőrzése

Ha az épület szabad és engedélyezett a hangjelzők tesztelése, nyomja meg a HANGJELZÉS INDÍTÁS/LEÁLLÍTÁS gombot. Minden hangjelzőnek működni kell, amíg a gombot újra le nem nyomja. Győződjön meg róla, hogy ez történt.

Az Apollo hurok hangjelzői néhány másodperccel később aktiválódnak.

Ha az épület foglalt és nem engedélyezett a folyamatos hangos tesztelés, akkor ajánlott a programozói menüből tesztelni a hangjelzőket. Lépjen be a programozói módba és válassza a 7-2 Hangjelzők tesztelése menüpontot. Ezzel a funkcióval minden hangjelző tesztelhető. A központ hagyományos és hurokra illeszthető hangjelzői megszólalnak 1 másodpercre aztán elhallgatnak 9 másodpercre.

ÜZEMBE HELYEZÉS

Analóg hurok ellenőrzése

Ellenőrizze, hogy rövidzárat és a szakadást érzékeli-e az analóg hurok.

Szakadás teszt

Kösse le a hurok OUT + vagy az OUT – csatlakozását. A csatlakozó a központ főpanelén található.

HUROK CSATLAKOZÁS

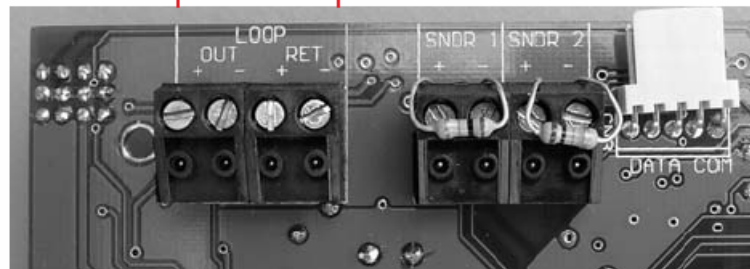

Néhány másodpercen belül megérkezik a hibajelzés. Az érzékelőkről nem kell, hogy hibajelzés érkezzon.

Csatlakoztassa újra a vezetékeket és nyomja meg a RENDSZER TÖRLÉS gombot a hibajelzés törléséhez.

Hagyományos hangjelzők ellenőrzése

A központnak 2 hagyományos hangjelző köre van.

Ellenőrizze a hangjelző vonalakon a szakadás és a rövidzár hibajelzéseket.

A szakadás teszthez kösse le a SNDR + vezeték vagy a SNDR – csatlakozását mindkét hangjelző vonalon.

A rövidzár teszthez zárja rövidre egy vezetékkel a SNDR + és a SNDR – csatlakozót mindkét hangjelző vonalon.

Néhány másodpercen belül mindkét tesztnél egy hibüzenetnek kell megjelennie a központ és a Repeater LCD kijelzőjén egyaránt, mely értesít, hogy a hagyományos hangjelző vonalon hiba van.

A HANGJELZŐ HIBA és a HIBA (ÁLLAPOT) LED világítani fog.

Kösse vissza a csatlakozásokat és nyomja meg a RENDSZER TÖRLÉS gombot a hibajelzés törléséhez.

Figyelem – Ha a hagyományos hangjelző kimenet rövidzárat kap, miközben aktív a kimenet, az elektronikus túlfeszültség védelem kiold és a rendszer egy hangjelző hibát generál miközben a HANGJELZŐ HIBA és a HIBA (ÁLLAPOT) LED világítani fog. Ha a rövidzárlat megszűnt a hiba törölhető.

ÜZEMBE HELYEZÉS

Érzékelő teszt

Ha az eszközök zónákhoz lettek rendelve (előre programozott SIM kártya esetén, vagy programozói menüben történt programozással), akkor lehetőség van az érzékelők tesztelésére hangjelzők nélkül vagy korlátozott módban.

Érzékelő tesztelése zóna szerint

Mielőtt belekezd az összes hiba törlésébe, tegye a rendszert Aktív módba, és nyomja meg a RENDSZER TÖRLÉS gombot.

Lépjen a programozói módba és válassza ki a 7-3 Hangjelzők teszt üzemmódban menüpontot. Ez tűz detektálása esetén lehetőséget biztosít egy hangos megerősítésre. A hangos megerősítés egy 1 másodperces hangjelzés.

Minden hangjelző az érzékelő tesztben menüpont aktiválja a központ hagyományos hangjelzőit és a hurok hangjelzőket.

Válassza ki a 7-4 Zóna teszt menüpontot, hogy kijelölhesse a tesztelni kívánt zónákat.

Lépjen ki a programozói módból, de ne nyomja meg a RENDSZER TÖRLÉS gombot, amivel az törli az összes teszt módot.

Ha egy érzékelőt aktivál teszt módban, az érzékelő LED-je villogni fog, és az esemény megjelenik a központon 15 másodpercre. Ha ki lett választva, akkor a hangjelzők is megszólalnak 1 másodpercre.

A TESZT (ÁTTEKINTÉS) gomb megnyomásával megtekinthetők a tesztben lévő zónák.

Nem összerendelt érzékelők tesztelése

Ha az érzékelők nincsenek zónákhoz rendelve, akkor csak normál (Aktív) módban tesztelhetők. A program menü segítségével bizonyosodjon meg róla, hogy a rendszer Aktív módba van, majd lépjen ki a programozói módból és nyomja meg a RENDSZER TÖRLÉS gombot.

Minden érzékelőn hajtson végre tesztet. Ellenőrizze, hogy az érzékelőn lévő LED világít teszt közben. Ellenőrizze, hogy tűzjelzés megjelent a központon és a Repeatereken. Ellenőrizze, hogy a hangjelzők működnek.

Figyeljen oda, hogy a hangjelzők és az érzékelők blokkolva vagy késleltetve lehetnek a programozói menün keresztül. Ha a hangjelzők nem az elvárásoknak megfelelően működtek, nézze át az eszközök és hangjelzők összes beállítását.

Telepítés és üzembe helyezés

Ebben a fejezetben programozhatja a rendszer magasabb szintű jellemzőit. Az alapvető jellemzők tartalmazzák a szövegek zónákhoz és eszközökhöz való hozzárendelését.

Ha kitöltötte ezeket, vagy előre programozott SIM kártyája van, akkor ne felejtse el végrehajtani a következő lépéseket:

Csatlakoztassa az akkumulátort a központhoz, ahogy az a telepítői fejezetben látható.

Ellenőrizze az akkumulátor felügyeletet azzal, hogy a két akkumulátort összekötő kábelt ideiglenesen leválasztja.

Néhány másodpercen belül a hibajelzésnek meg kell jelennie a központon.

Az összekötő kábel csatlakoztatása után a RENDSZER TÖRLÉS gomb megnyomásával törölheti a hibajelzést.

Ellenőrizze az elsődleges AC tápfelügyeletet és azt, hogy az akkumulátor megfelelően üzemel. Kapsolja le az AC tápfeszültséget a központon. Néhány másodpercen belül a hibaüzenetnek meg kell jelennie a központon.

Kapsolja vissza az AC tápfeszültséget és nyomja meg a RENDSZER TÖRLÉS gombot.

Ellenőrizze, hogy a rendszer Aktív módban van-e. A RENDSZER ÜZEMBE HELYEZÉS LED-nek folyamatosan világítania kell.

ÜZEMBE HELYEZÉS

Akkumulátor hiba üzenet teszt

Ezt a tesztet minden akkumulátoron el kell végezni. Csak a központhoz csatlakoztatott akkumulátorokat tesztelje.

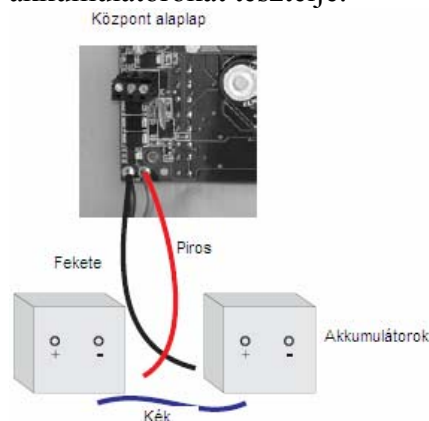

Válassza le a 2 akkumulátor közötti kék átkötést.

Néhány másodpercen belül a „Akku táp hiba” hibajelzésnek meg kell jelennie a központon, a TÁPELLÁTÁS HIBA LED-nek világítania kell, és a központ zümmerének meg kell szólalnia.

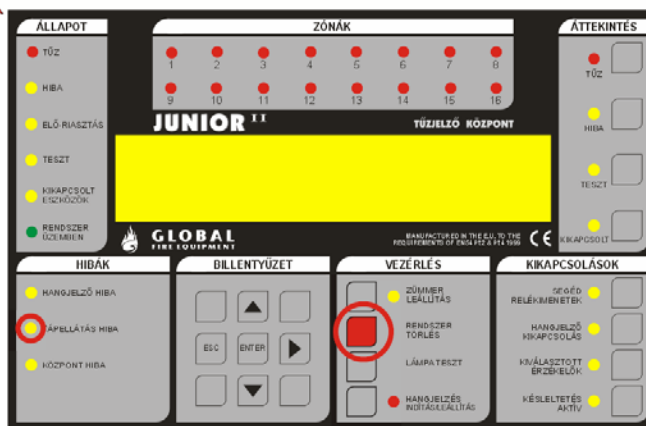
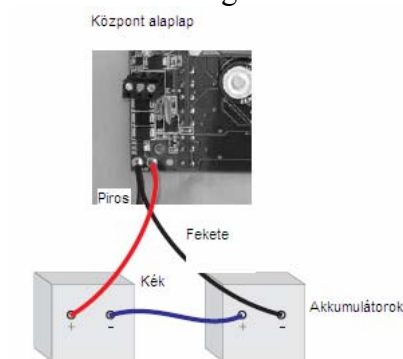

Kösse vissza a kék átkötést, majd a RENDSZER TÖRLÉS gomb megnyomásával törölje a hibajelzést.

Hálózati tápfeszültség hiba teszt

Hajtsa végre a tesztet, hogy megbizonyosodjon róla, hogy az akkumulátorok megfelelően működnek.

Kapcsolja le a központ hálózati tápfeszültségét. Néhány másodpercen belül a „Hálózati táp. hiba” hibajelzésnek meg kell jelennie a központon, a TÁPELLÁTÁS HIBA LED-nek világítania kell, és a központ zümmerének meg kell szólalnia.

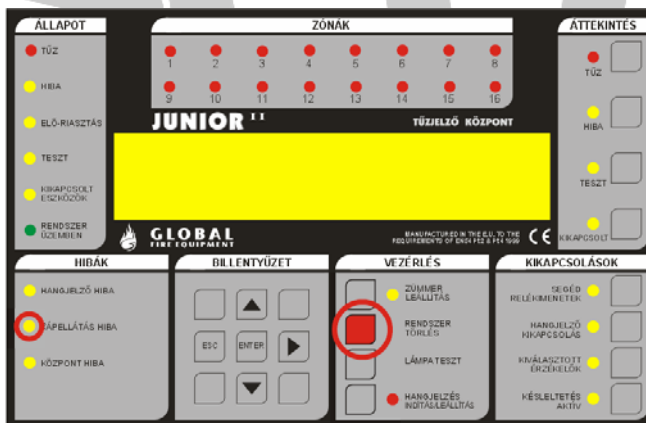

Kapcsolja vissza a hálózati tápfeszültséget és nyomja meg a RENDSZER TÖRLÉS gombot a hiba törléséhez.

Általános funkciók programozása**1 Eseménynapló áttekintése**

- 1-1 Eseménynapló megjelenítése
- 1-3 Eseménynapló törlése
- 1-5 Újraindítás számláló olvasása/törlése

3 Zónák – kikapcsolása és hozzárendelése

- 3-1 Zónák kikapcsolása
- 3-2 Hangjelző csoportok zónákhoz rendelése
- 3-3 I/O csoportok zónákhoz rendelése
- 3-4 Zóna eszközhöz rendelése
- 3-5 Zóna hangjelző késleltetés beállítása

4 Hangjelzők – kikapcsolás és hozzárendelés

- 4-1 Hangjelző konfiguráció
- 4-2 Hangjelző csoportok konfigurálása
- 4-3 Hangjelzők kikapcsolása
- 4-4 Hangjelző csoportok eszközhöz rendelése
- 4-5 Hangjelzők működésének gátlása
- 4-6 Hangjelző késleltetés beállítása
- 4-7 Hangjelző késleltetés felülírása

5 Input / Output – Kikapcsolás és hozzárendelés

- 5-1 I/O csoportok konfigurálása
- 5-2 Hiba I/O csoport kiválasztása
- 5-3 I/O csoport eszközhöz rendelése
- 5-4 I/O gátlása az eszköznél
- 5-5 I/O egység evakuáláskori működése
- 5-6 I/O egység késleltet vagy azonnal
- 5-7 I/O késleltetés beállítása

6 Eszköz beállítása

- 6-1 Általános
 - 6-1-1 Hurkok kikapcsolása
 - 6-1-2 Eszköz kikapcsolása
 - 6-1-3 Szelektív leállítás beállítása
 - 6-1-4 Prioritási szint beállítása
 - 6-1-5 Azonnali evak. beállítás eszközre
 - 6-1-6 Eszk. aktiválás felülírja a késleltetést
 - 6-1-7 Segédrelék gátlása
 - 6-1-8 Globális érzékenység beállítása
 - 6-1-9 Nappali/éjszakai érzékenység beállítása
- 6-2 Egyéb eszköz opciók
 - 6-2-1 Hőérz. Riasztási szint kiválasztása
 - 6-2-2 Eszköz füstérékenység kiválasztása
- 6-3 Nem elérhető
- 6-4 Automatikus címbeállítás (ASET)
 - 6-4-1 ASET mód aktiválása (SAM)
 - 6-4-2 Huroktörlés
 - 6-4-3 Eszköztörlés

7 Felügyeleti eszköz számlálás és teszt

- 7-1 Eszköz számlálás típus és érték
- 7-2 Hangjelzők tesztelése
- 7-3 Hangjelzők teszt üzemmódban
- 7-4 Zóna teszt
- 7-6 Eszköz LED teszt

8 Általános

- 8-1 Idő/Dátum és Időzítők
 - 8-1-1 Állítsa be a dátumot és időt
 - 8-1-2 Nappali és éjszakai mód beállítása
 - 8-1-3 Késleltetés kikapcsolása éjszakai módban
 - 8-1-4 Evakuációs idő beállítása
 - 8-1-5 Eszköz indítja az evakuációs időzítőt
- 8-2 Speciális funkciók beállítása
 - 8-2-1 Evakuálás kettős jelzés esetén
 - 8-2-2 Evakuálás kézi jelzésadóról
- 8-3 Memória – Vigyázat, csak mérnököknek
 - 8-3-1 Felhasználói memória törlése
 - 8-3-2 Nem felejtő RAM törlése
 - 8-3-3 Felhasználói memória összegellenőrzése
 - 8-3-4 Programozói memória összegellenőrzése
- 8-4 Egyéb funkciók
 - 8-4-1 Aktív/Telepítés mód
 - 8-4-2 PC kapcsolat feltöltés/letöltés
 - 8-4-3 Nem érvényes funkció
 - 8-4-4 Felhasználói hozzáfér. kód beállítása
 - 8-4-5 Felhasználói funkciók beállítása
 - 8-4-6 Nyelv kiválasztása
 - 8-4-8 Telepítő hozzáférés kód beállítása

HALADÓ FUNKCIÓK

Funkciók közben a gombok használata

A legtöbb funkció közben a következő gombokat használhatja:



▲ / ▼: Fel / Le léptetés a böngészéshez a tételek között.



▶: Jobbra léptetés a mező változtatásához (a kurzort mozgatja)

ENTER: tétel kiválasztása és megváltoztatott tétel mentése

ESC: kilépés, változtatás megszakítása

A kurzor a változtatás alatt álló tételt jelöli ki.

Segítség: Ahol lehetséges, ott automatikusan megjelenik a segítség.

Általános

A központ funkcionalitása és rugalmassága miatt néha elég nehéz feladatnak tűnhet a kívánt konfigurációt létrehozása. A zóna, eszköz és csoport események ugyanúgy hatnak egymásra, mint a különféle időzítések.

Ha a rendszer nem az elvártak szerint működik, akkor szánjon rá időt, hogy a kezelési útmutató különböző fejezeteit áttanulmányozza. Néhány beállításnál a központ bizonyos gombjainak aktívnak kell lennie, míg mások letiltanak bizonyos eszközöket.

A központ alapfunkciói könnyen elérhetőek és a tűzjelző rendszer egyszerűen üzembe helyezhető a tápfeszültség bekötésével. De az útmutató áttanulmányozása a legjobb út, hogy alaposan megismerje a központ programozását is.

Megjegyzés – A központ azonnal kilép programozói módból, ha programozás közben érkezik egy tűzjelzés. Ha hibajelzés érkezik programozás közben, akkor a jelzés elolvasásához ki kell lépni a programozói módból, a központ nem lép ki automatikusan.

Funkciók részletezése

1 Eseménynapló áttekintése

Az események és beállítások áttekintése és nyomtatása .

1-1 Eseménynapló megjelenítése

A központ elment minden eseményt a belső eseménynaplójába. 2000 esemény tárolására alkalmas. Amikor az eseménymemória megtelik, akkor a legrégebbi esemény kikerül, a legújabb esemény bekerül a naplóba.

A belépéskor automatikusan megjelenik a segítség, mivel később nem lehet a naplót és a segítséget egy időben megjeleníteni.

Egy kiválasztott funkcióba való belépéshez nyomja le a funkció számát majd az ENTER-t.

1-3 Eseménynapló törlése

Törli az eseménynaplót.

1-5 Újraindítás számláló olvasása és törlése

Az újraindítás számláló minden hideg újraindításra (teljes tápelvétel) eggyel növekszik. A RENDSZER TÖRLÉS gomb megnyomása nem növeli a számlálót.

3 Zónák – kikapcsolása és hozzárendelése

Minden zónakezeléssel kapcsolatos funkció.

3-1 Zónák kikapcsolása

Zónákat engedélyezhet és tilthat.

A kikapcsolt zónák minden eszköze megszünteti a működését, kivéve a hurok hangjelző kimeneteket.

A programozói módból való kilépés után megtekinthetők a kikapcsolt zónák. A megtekintéshez nyomja meg a TESZT (ÁTTEKINTÉS) gombot.

3-2 Hangjelző csoportok zónákhoz rendelése

A hangjelző csoportok (amiket a hangjelzők programozói funkcióinál állíthatunk be) zónákhoz rendelhetők.

Minden zóna 2 hangjelző csoporthoz rendelhető. Az első hangjelző csoport az első tűzjelzésre aktiválódik, a második hangjelző csoport ugyanabban a zónában keletkező második tűzjelzésre aktiválódik.

3-3 I/O csoportok zónákhoz rendelése

Az I/O csoportok (amiket az I/O programozói funkcióinál állíthatunk be) zónákhoz rendelhetők. Az első 4 I/O csoport az első tűzjelzésre aktiválódik, az 5. I/O csoport ugyanabban a zónában keletkező második tűzjelzésre aktiválódik.

Az aktiválás részleteit az I/O programozói funkcióinál állíthatja be.

3-4 Zóna eszközhöz rendelése

Az érzékelő zónák definiálására szolgál.

Ki lehet jelölni, hogy melyik eszköz melyik zónához tartozzon. Ha egy eszköz rendelkezik elnevezéssel, akkor az megjelenik a kijelzőn. Ha egy zóna rendelkezik elnevezéssel, akkor az szintén megjelenik a kijelzőn.

384 zóna definiálására van lehetőség.

A 000-ás cím nem zóna, ezért nem hozzárendelhető.

3-5 Zóna hangjelző késleltetés beállítása

Minden egyes speciális zóna hangjelző aktiválásának késleltetését engedélyezheti, illetve letilthatja.

Figyeljen rá, hogy a késleltetés csak abban az esetben történik meg, ha a következők be lettek állítva:

- 4-6 Hangjelző késleltetés beállítása: A hangjelző késleltetés be van állítva, a késleltetés Zóna módra van állítva, és részletezésre kerültek az eszközök, amik a késleltetést okozzák.
- KÉSLELTETÉS AKTÍV gombot megnyomták, azaz a hozzá tartozó LED világít.

Megjegyzés – A zóna meghatározott eszközei felülbírállhatják a késleltetést.

4 Hangjelzők – kikapcsolás és hozzárendelés

4-1 Hangjelző konfiguráció

Előre beállított vagy programozott hangjelző működést tesz lehetővé.

Az előre beállított funkciót választva (ez az alapértelmezett) minden hangjelző működni fog. A hangjelző csoportokat nem veszi figyelembe.

Megjegyzés – a hangjelző csoportokat definiálni kell, ha a programozott konfigurációt választja, mert az alapértelmezett csoport nem szólaltatja meg a hangjelzőket.

Megjegyzés – az előre beállított vagy a programozott konfiguráció nem befolyásolja a hangjelző késleltetés beállításait

4-2 Hangjelző csoportok konfigurálása

A hangjelző csoportok definiálását teszi lehetővé. A hangjelző csoportok bármely hangjelzők kombinációjából állhatnak. 512 hangjelző csoport definiálására van lehetőség.

Minden hangjelző lehet:

- 'F' - Folyamatos működésű
- 'N' - csendes, Nem működő
- 'P' - Pulzáló működésű

A 00 központ a központi és a hagyományos hangjelző kimeneteket foglalja magába.

A 01 központ a hurok hangjelzőket foglalja magába.

Az 512-es csoport a közös hangjelző csoportokat tartalmazza. Ez minden alkalommal elindul, ha hangjelző csoport működést bekapcsolják és tűzjelzés történik.

Ha egy tűzjelzés történik, akkor az érzékelők hangjelző csoport információi összekapcsolódnak:

Az eszköz hangjelző csoportjai összekapcsolódnak a zónák hangjelző csoportjaival és a közös hangjelző csoporttal. A 'P' pulzáló hangjelzés felülbírálja az 'S' csöndeset, és a 'C' folyamatos felülbírálja a 'P' pulzálót.

Ha egy további (nem első) tűzjelzés érkezik, akkor az új hangjelző csoport információ hozzáadódik a már meglévő hangjelző csoport információhoz. A 'P' pulzáló hangjelzés felülbírálja az 'S' csöndeset, és a 'C' folyamatos felülbírálja a 'P' pulzálót.

Megjegyzés – Ha hangjelző csoportot definiál, akkor a 4-1 Hangjelző konfiguráció funkciót programozottra kell állítani, különben a rendszer összes hangjelzője minden tűzjelzésre megszólal.

Megjegyzés – 4-5 Hangjelzők működésének gátlása menüpontban felprogramozható egyes érzékelőkre, hogy ne aktiválják a közös hangjelző csoportot, a zóna hangjelző csoportot, vagy az összes hangjelzőt.

Megjegyzés – ha a kiürítés elindul (pl.: kézi jelzésadó kiürítésre való felprogramozásával, majd kézi jelzésadó aktiválásával) akkor a hangjelzők úgy működnek, mintha az előre beállított konfigurációt választotta volna.

HALADÓ FUNKCIÓK

4-3 Hangjelzők kikapcsolása

A kiválasztott hangjelzők engedélyezésére és tiltására szolgál.

A kikapcsolt hangjelzők nem szólalnak meg a hangjelzők konfigurálásától, a hangjelző csoportoktól, és a kiürítéstől függetlenül.

'B' – Bekapcsolt

'K' – Kikapcsolt

A programozói módból való kilépés után minden kikapcsolt hangjelző megtekinthető a KIKAPCSOLT (ÁTTEKINTÉS) gomb használatával.

4-4 Hangjelző csoportok eszközhöz rendelése

Hangjelző csoportokat érzékelőkhöz rendelhet. Amikor egy érzékelő riasztásba megy át, akkor a hozzá tartozó hangjelző csoport aktiválódik (a hangjelző csoport csak akkor működik, ha a hangjelző konfiguráció programozottra van állítva)

Megjegyzés – amikor egy tűzjelzés történik, akkor az érzékelők hangjelző csoport információi összekapcsolódnak:

Az eszköz hangjelző csoportjai összekapcsolódnak a zónák hangjelző csoportjaival és a közös hangjelző csoporttal. A 'P' pulzáló hangjelzés felülbírálja az 'N' csöndeset, és az 'F' folyamatos felülbírálja a 'P' pulzálót.

Megjegyzés – ne használja ezt a funkciót hangjelzők hangjelző csoporthoz rendeléséhez, mert semmilyen hatása nem lesz. Hangjelzők hangjelző csoporthoz rendeléséhez a 4-2 Hangjelző csoportok konfigurálása menüpontot válassza.

4-5 Hangjelzők működésének gátlása

Beállíthatja, hogy egyes eszközök ne működtessék a hangjelző csoportokat (Hangjelző csoportok csak akkor működnek, ha a hangjelző konfiguráció programozottra van állítva)

Általános – A Közös hangjelző csoport (512-es) nem aktiválódik, ha az eszköz tüzet érzékel.

Zónai – Az eszközök zóna hangjelző csoportja nem aktiválódik, ha az eszköz tüzet érzékel.

Minden – Nem aktiválódnak a hangjelzők, ha az eszköz tüzet érzékel.

Minden hangjelző tiltása minden hangjelzőt letilt abban az esetben is, ha a hangjelző konfiguráció előre beállítottra van programozva.

Az Általános és a Zónai gátlások nem akadályozzák a hangjelző csoportokhoz közvetlenül rendelt eszközök (4-4 Hangjelző csoportok eszközhöz rendelése) hangjelzőit, ha azok tüzet érzékelnek.

HALADÓ FUNKCIÓK

4-6 Hangjelző késleltetés beállítása

Hangjelzők késleltetésének beállítása.

A hangjelző késleltetést be lehet állítani Globális módra, Zóna módra, vagy ki lehet kapcsolni. A hangjelző késleltetés időtartamát is be lehet állítani. (maximum 10 percre)
Meg van határozva, hogy mely eszközök késleltethetők a hangjelzőket.

Ha a funkció zóna módra van állítva, akkor még be kell állítani az aktiválást a 3-5 Zóna hangjelző késleltetés beállítása menüpontban.

Csak jelzésadók – a kézi jelzésadók elindítják a késleltetést. Az aktivált kézi jelzésadókhoz tartozó hangjelző csoportok sorban késleltetve aktiválódnak. A többi eszköz nem indítja el a késleltetést, hanem a hozzá tartozó hangjelző csoportok azonnal megszólalnak.

Csak az érzékelők – az érzékelők elindítják a késleltetést. Az aktivált érzékelőkhöz tartozó hangjelző csoportok sorban késleltetve aktiválódnak. A kézi jelzésadók nem indítják el a késleltetést, hanem a hozzá tartozó hangjelző csoportok azonnal megszólalnak.

Bármely eszköz – bármely eszköz elindítja a késleltetést. Az aktivált eszközökhöz tartozó hangjelző csoportok sorban késleltetve aktiválódnak.

KÉSLELTETÉS AKTÍV LED-nek világítania kell ahhoz, hogy a hangjelzők késleltetve legyenek.

Csak egy hangjelző késleltetés van, ha az letelik, akkor minden további hangjelző aktiválást azonnali lesz.

Ha a HANGJELZÉS INDÍTÁS/LEÁLLÍTÁS (VEZÉRLÉS) gomb be van nyomva, akkor a késleltetve indított hangjelzők sem szólalnak meg (elhallgatnak, ha megszólaltak). Ha az első tűzriasztás elhallgatott a HANGJELZÉS INDÍTÁS/LEÁLLÍTÁS (VEZÉRLÉS) gomb benyomása miatt, akkor minden későbbi tűzjelzés jelentése azonnali lesz (a hangjelző késleltetés beállítását figyelmen kívül hagyja).

Megjegyzés – meghatározott hangjelzők (4-7 funkció) és meghatározott érzékelők (6-1-6 funkció) felülbírálnak a késleltetést.

4-7 Hangjelző késleltetés felülírása

Bizonyos hangjelzők azonnal elindulhatnak, akkor is, ha a rendszerben a hangjelző késleltetés aktív.

0 - normál működés

X - a hangjelző azonnal elindul

A hangjelzőt azonnalira állítva felülbírálja bármely hangjelző csoport beállítását.

A hangjelzőt azonnalira állítva a hangjelző folyamatosan szól (felülbírálván a pulzáló hang beállítását)

5 Input / Output – Kikapcsolás és hozzárendelés

Analóg hurok I/O eszközeinek kezelése.

5-1 I/O csoportok konfigurálása

Létrehozhat I/O csoportokat. Az I/O csoportok tűz és hibajelzések jelentésére szolgálnak. 512 I/O csoport definiálható.

Először válassza ki az I/O csoport számát, majd rendelje hozzá az I/O hurok címét.

Minden I/O csoport 32 I/O egységet tartalmazhat. (az általános I/O csoport 256 egységet–512-es csoport)

Az általános I/O csoport (512-es csoport) mindig aktív, ha tűzjelzés történik.

Amikor tűzjelzés történik, akkor az érzékelők I/O információi összekapcsolódnak: Az eszköz I/O csoportjai összekapcsolódnak az általános I/O csoporttal és a négy 'első tűz' zóna I/O csoporttal.

Amikor egy további (nem első) tűzjelzés történik ugyanabban a zónában, akkor a 'második tűz' zóna I/O csoport aktiválódik.

Az I/O műveletek tűz esetén összesíthetőek.

Megjegyzés – az eszközök beállíthatóak úgy, hogy ne aktiválják az I/O –t (az általános I/O-t sem!!!) 5-4 I/O gátlása az eszköznél menüpont.

5-2 Hiba I/O csoport kiválasztása

Meghatározható, hogy az I/O csoport aktiválódjon-e hibajelzéskor.

Nem javasolt ugyanazokat az I/O csoportokat tűzjelzésre és hibajelzésre is indítani.

5-3 I/O csoport eszközökhöz rendelése

I/O csoportok érzékelőhöz rendelése. Amikor egy érzékelő riasztásba megy át, akkor a hozzá tartozó I/O csoportot aktiválja.

Megjegyzés – Amikor tűzjelzés történik, akkor az érzékelők I/O információi összekapcsolódnak: Az eszköz I/O csoportjai összekapcsolódnak az általános I/O csoporttal és a négy 'első tűz' zóna I/O csoporttal.

Ez a funkció használható, hogy I/O modulok (input) aktiváljanak I/O csoport kimeneteket. Az I/O csoport lehet ugyanaz az I/O modul, egy másik I/O modul vagy egy I/O csoport.

HALADÓ FUNKCIÓK

5-4 I/O gátlása az eszköznél

Bizonyos eszközök ne működtessék az I/O csoportokat.

Általános – A Közös I/O csoport (512-es) nem aktiválódik, ha az eszköz tüzet érzékel.

Zónai – A zóna I/O csoportja nem aktiválódik, ha az eszköz tüzet érzékel.

Minden – Nem aktiválódnak az I/O csoportok, ha az eszköz tüzet érzékel.

Az Általános és a Zónai gátlások nem akadályozzák az I/O csoporthoz közvetlenül rendelt eszközök (5-3 I/O csoport eszközhöz rendelése) I/O csoportjait, ha azok tüzet érzékelnek.

5-5 I/O egység evakuáláskori működése

Beállítható, hogy az I/O modul hogyan működjön evakuáláskor. Alapértelmezés szerint az I/O modulok nem aktiválódnak, csak ha olyan I/O csoporthoz vannak rendelve, amik aktiválódtak.

Megjegyzés – az evakuálás nem egy automatikusan érzékelt tüzesetnek tekintendő.

5-6 I/O egység késleltet vagy azonnal

Beállítható, hogy bizonyos I/O modulok azonnal aktiválódjanak akkor is, ha a többi modul késleltetve van.

5-7 I/O késleltetés beállítása

Beállítható az I/O modul kimenetek késleltetése. Ez a késleltetés minden I/O modulra vonatkozik.

10 perc a maximálisan beállítható késleltetés.

Csak egy I/O időzítő van, ha ez letelt, akkor a további késleltetett I/O csoportok azonnal aktiválódnak.

Megjegyzés – a késleltetés csak akkor aktív, ha a KÉSLELTETÉS AKTÍV gomb be van nyomva.

Megjegyzés – bizonyos I/O modulok (5-6 fejezet) és bizonyos érzékelők (6-1-6 fejezet) beállíthatóak, úgy, hogy ne vegyék figyelembe a késleltetést.

6 Eszköz beállítása

Az egyes analóg hurok eszközök speciális beállításait változtathatjuk meg.

6-1 Általános

Bármely típusú analóg hurok eszköz közös beállítása

6-1-1 Hurkok kikapcsolása

Az analóg hurok engedélyezhető illetve tiltható. Az alapértelmezett a bekapcsolt állapot (engedélyezett).

A kikapcsolt hurok minden eszköze megszünteti a működését, kivéve a hurok hangjelző kimeneteket.

A programozói módból való kilépés után megtekinthetők a kikapcsolt hurkok. A megtekintéshez nyomja meg a KIKAPCSOLT (ÁTTEKINÉS) gombot.

6-1-2 Eszköz kikapcsolása

Meghatározott eszközök engedélyezésére illetve tiltására szolgál. Az alapértelmezett a bekapcsolt állapot (engedélyezett).

A kikapcsolt eszközök kimenetei és bemenetei is tiltottak.

Ez a funkció nem kapcsolja ki a hurok hangjelzők kimeneteit.

A programozói módból való kilépés után megtekinthetők a kikapcsolt eszközök. A megtekintéshez nyomja meg a KIKAPCSOLT (ÁTTEKINÉS) gombot.

6-1-3 Szelektív leállítás beállítása

Meghatározott eszközök beállíthatóak szelektív leállításra.

Az eszköz csak abban az esetben kapcsolódik ki, ha a KIVÁLASZTOTT ÉRZÉKELŐK (KIKAPCSOLÁSOK) gomb aktív.

Ezt a funkciót akkor használja, ha bizonyos érzékelőket rendszeresen ki kell kapcsolni, de ezek nem ugyanabban a zónában vannak.

A programozói módból való kilépés után megtekinthetők a kikapcsolt eszközök. A megtekintéshez nyomja meg a KIKAPCSOLT (ÁTTEKINTÉS) gombot.

HALADÓ FUNKCIÓK

6-1-4 Prioritási szint (eszköz jelentés) beállítása

Minden eszközhöz beállítható a következő jelentés típusok valamelyike:

TÚZ
HIBA
ELŐ RIASZTÁS
KÖZVETETT

Az alapértelmezett a TÚZ jelentés.

Amikor az eszköz aktiválódik, vagy eléri a riasztási küszöbértéket, akkor az esemény a beállításoknak megfelelően kerül kiírásra.

HIBA: elsősorban bemeneti modulok esetén használatos, egy bemeneti jel esetén hibát generál, nem tüzet.

ELŐ RIASZTÁS: Figyelmeztetést küld, ha az érzékelőről érkező jelzés 10-zel a riasztási küszöb alatt van.

Korai figyelmeztetésre szolgál nagy érzékenységet igénylő területeken.

A KÖZVETETT konfigurációt csak I/O vagy input egységeknél használják. Az EN54 nem engedi.

6-1-5 Azonnali evak. beállítás eszköze

Ha egy érzékelő, amely azonnali evakuálásra van beállítva, tüzet érzékel, akkor az összes hangjelző csoport beállítás figyelmen kívül lesz hagyva. Minden hangjelző azonnal megszólal, mintha a hangjelző konfiguráció előre beállítottá lett volna programozva, és a késleltetést is figyelmen kívül hagyja.

Megjegyzés – a kikapcsolt hangjelzők nem szólalnak meg.

SECURITY & GATE AUTOMATION TRADE LTD.

6-1-6 Eszk. aktiválás felülírja a késleltetést

Az érzékelők beállíthatóak, hogy felülírják a zónai és az általános hangjelzés és az I/O késleltetés időzítését. Ha ez az érzékelő aktiválódik, akkor azonnal aktiválódnak azok a hangjelző csoportok és I/O csoportok, amik ehhez az eszközhöz lettek rendelve (akkor is, ha már elindult a késleltetett aktiválás).

Habár ezek az eszközök nem indítanak egy időzítőt sem, egy másik érzékelőről érkező későbbi tűzjelzés elindíthatja a késleltetést (programozás szerint).

6-1-7 Segéd relék gátlása

Az érzékelők beállíthatóak, hogy tűzjelzés esetén ne működtessék a rendszer I/O-jait és segéd reléit.

(Megegyezik a segéd relé kikapcsolás gomb megnyomásával.)

HALADÓ FUNKCIÓK

6-1-8 Globális érzékenység beállítása

Ezzel a funkcióval beállítható az összes globális érzékenységre beállított érzékelő érzékenysége.

Különböző beállításokat választhatunk hétköznapra, szombatra és vasárnapra.

A beállítások a következők:

- MAGAS (riasztási küszöbérték 45)
- NORMÁL (riasztási küszöbérték 55)
- ALACSONY (riasztási küszöbérték 65)
- IDŐZÍTVE

Ha az IDŐZÍTVE van kiválasztva, akkor az éjszakai és a nappali érzékenység beállítását veszi alapul, attól függően, hogy éjszaka vagy nappal van. 6-1-9 funkciónál állítható be az éjszakai és nappali érzékenység. 8-1-2 funkciónál állítható be az éjszakai és nappali időpont.

Az előriasztási szint mindig 10-zel kisebb a riasztási küszöbértéknél.

Győződjön meg róla, hogy a rendszer idő és dátum pontosan lett beállítva (8-1-1 funkció).

Figyeljen rá, hogy ahhoz, hogy megtartsa a nappali/éjszakai és a nappali beállítások következetességét a nappali beállítás napfelkeltekor kezdődjön (8-1-2 funkció). Például: szombati beállítás szombaton reggel 8 órakor kezdődjön.

Megjegyzés – a füstérzékelők alacsony érzékenységre állítását az EN54 5. fejezete nem engedélyezi.

6-1-9 Nappali/éjszakai érzékenység beállítása

Az érzékenység beállítása nappalra és éjszakára.

A beállítások a következők:

- MAGAS (riasztási küszöbérték 45)
- NORMÁL (riasztási küszöbérték 55)
- ALACSONY (riasztási küszöbérték 65)

Megjegyzés – csak azoknak az érzékelőknek az érzékenysége változik, amelyek globális érzékenységre lettek programozva, és csak akkor, ha a 6-1-8 Globális érzékenység beállítása az időzítve lett.

Megjegyzés – a füstérzékelők alacsony érzékenységre állítását az EN54 5. fejezete nem engedélyezi.

6-2 Egyéb eszköz opciók

6-2-1 Hőérz. Riasztási szint kiválasztása

Ez a funkció csak a hő érzékelőkre érvényes. Más eszközöknél nincs hatása. Itt a hő érzékelők riasztási küszöbértékét állíthatja be.

Az alapértelmezett küszöbérték 55°C.

Az elő riasztási szint mindig 10°C -kal alacsonyabb, mint a riasztási küszöbérték.

6-2-2 Eszköz füstérzékenység kiválasztása

Ez a funkció csak füstérzékelőkre érvényes. Itt a füstérzékelők riasztási küszöbértékét állíthatjuk be.

Minden egyes érzékelő a következő beállításokkal bír:

NORMÁL
ALACSONY
MAGAS
ÁLTALÁNOS

Ha az általános lett kiválasztva, akkor a naptól függően magas, alacsony, normál, időzítve beállítás szerint működik (6-1-8 Globális érzékenység beállítása, 6-1-9 Nappali/éjszakai érzékenység beállítása).

MAGAS = 45
NORMÁL = 55
ALACSONY = 65

Az elő riasztási szint mindig 10-zel alacsonyabb, mint a riasztási küszöbérték.

Megjegyzés – a füstérzékelők alacsony érzékenységre állítását az EN54 5. fejezete nem engedélyezi.

HALADÓ FUNKCIÓK

6-4 Automatikus címbeállítás (ASET) – Csak a Wizmart protokoll**Bevezetés**

Az automatikus címbeállítás (ASET) egy speciális telepítési és üzembe helyezési módszer, amit telepítői módban a hurkon aktiválhat. Az ASET mód csak a könnyen címezhető (SAM) moduloknál használatos a tűzjelző rendszereknél. A SAM-ek nem kapcsolók segítségével címezhetők, hanem automatikusan osztják ki a címeket és az ASET móddal érhető el a címük.

Mivel az ASET mód kézi jelzést igényel minden egyes eszköznél (a standard test eljárás használata mindegyiknél), ezért a címzés, a programozás és a teszt egy időben elvégezhető.

A SAM keverhető a hurkon lévő más típusú eszközökkel. Minden alkalommal, amikor egy SAM felprogramozásra kerül az elvesz egy szabad címet a hurkon.

Általános irányelv

A SAM-ek csak a következő Wizmart protokoll központokon használhatóak:

- a, Junior Net
- b, Junior
- c, Sub panel (SIMM modul és foglalat)

Megjegyzés – Ellenőrizze le a SW verziószámát a Simkártya címkéjén lévő szám leolvasásával

Megjegyzés – A SAM nem működik, vagy nem programozható, ha régi verziójú központra akarja telepíteni. (pl.: olyanra, amit nem tartalmaz simkártyát és foglalatot)

A programozási eljárás megkezdése előtt ügyeljen a következőkre:

A Tápellátás Rendszerben Van

A Tápkimenet, Akkumulátor Rendszerben Van

A Huroktáplálás Rendszerben Van

Ellenőrizze, Hogy Nincsen Földzárlat

Ellenőrizze A Hurok Kábelhosszát

Ellenőrizze, Hogy Nincsen Zárlat És Szakadás A Hurkon

Ellenőrizze Az Analóg Címezhető Eszközök Kommunikációját

Ellenőrizze A Központ, A Repeaterek És Az Alközpont Kommunikációját

Ellenőrizze, Hogy Minden Sam Csatlakozás (A Hurokhoz És A Hozzá Kapcsolt Eszközökhöz /Pl.: füstérzékelők, kézi jelzésadók/ is) rendszerben van, és hogy a hagyományos eszközöket a leírásukban foglaltak szerint kötötték be, különös tekintettel a polarításra. A polaritás felcserélése hibás működést eredményezhet és gátolhatja a SAM programozását.

Figyelem! Ellenőrizze le, hogy nincsen hiba és tűzjelzés a hurkon és a rendszeren. Szüntessen meg minden hibát és tűzjelzést. Minden eszközt helyezzen alapállapotba mielőtt táp alá helyezi a központot, különös tekintettel a kézi jelzésadókra.

A SAM programozó eljárásának elkezdéséhez a központnak telepítői módba kell lennie. Nézze át 8-4-1 fejezetet.

HALADÓ FUNKCIÓK

6-4-1 ASET mód aktiválása (SAM)

A módszer engedélyezése a hurkon történik. Ha a hurok ASET módban van a központ TESZT LED-je világítani fog.

Figyelem! A hurok nem jelzi a tüzet, amíg ASET módban van.

Ne vegye le illetve ne cserélje le a SAM-eket, amíg a hurok táp alatt van. Ha egy ilyen modul le kell cserélni, akkor előbb táptalanítsa.

Figyelem! A SAM táp alatti eltávolítása megsértheti az eszköz és a hurkon lévő többi SAM programozását.

A SAM programozásának elkezdése:

Egy üres SAM aktiválása a hozzá tartozó eszköz tesztelésével, vagy a szokásos tesztelési eljárással, vagy a SAM vezetékeinek rövidre zárásával (pl.: fekete és piros) történhet. A füst- és hő érzékelők riasztási LED-je folyamatosan világít, ha az érzékelő aktiválódott. Egy SAM aktiválásakor (pl.: tűzjelzés) a hangjelzők is aktiválódhatnak 1 másodpercre a 7-3 fejezet szerint. Egy hagyományos eszköz aktiválásakor a hozzá tartozó SAM egy rövid késleltetés után (kb. 3 másodperc) következő üres címre kerül felprogramozásra.

Eközben a késleltetés közben a központ ellenőrzést hajt végre és az új címek, és eszközök érvényesítésre kerülnek.

Egy új cím programozásakor négyféleképpen lehet ellenőrzést végezni:

7-1 funkciót használva. Miután egy új SAM-et felprogramozott az eszközszám eggyel növekszik, az újonnan felprogramozott címet kiválasztva ellenőrizhető az eszköz típusa, címe és analóg értéke.

7-3 funkciót használva. A hangjelző aktiválható egy eszköz riasztási állapotba kerülésekor. ASET módban a hangjelzők aktiválódnak körülbelül 1 másodpercre, ha egy eszköz riasztási állapotba kerül, és egy új SAM cím kerül felprogramozásra. Ez csak azokat a hurkokat érinti, amelyeknél az ASET mód engedélyezve lett miután a hangjelzők teszt üzemmódban funkcióba belépett.

1-1 funkciót használva. Az eseménymemóriával ellenőrizhető a felprogramozott eszköz.

HALADÓ FUNKCIÓK

Megjegyzés – Egy felprogramozott SAM, ami törlés után ismét eléri a riasztási állapotot, aktiválja a hangjelzőket anélkül, hogy egy új címet kapna. A központ aktiválja a csengőket/hangjelzőket minden alkalommal, amikor egy új tűzeseti feltétel teljesül, attól függetlenül, hogy egy új címről érkezett e a jelzés, és az eszköz tulajdonságai be lettek e állítva vagy sem. Minden új SAM programozáskor ellenőrzést kell végrehajtani, hogy a már felprogramozott SAM-ekről érkező félrevezető információkat elkerülje.

Ezt az eljárást a hurok minden üres SAM-én meg kell ismételni. Körülbelül 10 másodpercet kell várni két SAM aktiválása között.

Minden 8. SAM aktiválás után a központ törli a hurkot, hogy törölje a tárolt riasztásokat. Amikor kézi jelzésadókhöz tartozó SAM-et programoz, az eszközt mechanikusan, a gyártói utasításoknak megfelelően kézzel kell törölni a programozási eljárás befejezéséhez. Füstjelzők esetén, az eszköz automatikusan törlődik a hurok törlésekor, ha már megszűnt a füst. Amikor a hurok törlési állapotban van nem lehet új SAM-et aktiválni és felprogramozni. A törlési állapot körülbelül 30 másodpercig tart.

Megjegyzés – Ha két SAM-et egy időben aktivál, akkor egyik sem kerül felprogramozásra. Egyszerre egy SAM-et lehet aktiválni és programozni.

Megjegyzés – Ha ASET mód közben fizikailag eltávolít egy eszközt a hurokról, akkor az eszköz címe felszabadul és a következőnek aktivált SAM felveheti ezt a címet.

A telepítőknek két funkció áll rendelkezésére a hurkon lévő SAM modulok törlésére.

6-4-2 Huroktörlés

A hurkon lévő összes SAM-et törli. Törlés után a hurkon lévő összes SAM-et ASET módban újra kell programozni a 6-4-1 fejezetben leírtak szerint.

6-4-3 Eszköztörlés

Egy SAM-et törölhet a hurokról.

Megjegyzés - Egy törölt SAM nem szolgáltat tűzjelzést.

Megjegyzés – Mindkét funkció működik akkor is, ha a hurok ASET módban van.

Miután a hurok minden SAM-ét felprogramozta hajtson végre egy mester törlést / master reset –et a központon, majd a 7-1 funkciót használva végezzen el egy ellenőrzést, hogy minden eszköz helyesen került e felprogramozásra(pl.: eszköz cím, típus, analóg érték).

A SAM-ek a következő fix analóg értékekkel rendelkeznek az állapotuktól függően.

	NORMÁL	HIBA	AKTIVÁLT/ TÜZJELZÉS
Füstérzékelő	20	8	64
Hőérzékelő	20	8	64
Kézi jelzésadó	20	N/A	64

A telepítés és üzembe helyezés befejezésekor a tűzjelző rendszert aktív módba kell állítani.

Hibakeresés**a, a SAM nem programozható**

Ha a SAM programozása közben a modul nem veszi fel az új címet, akkor ellenőrizze, hogy a hurok és a hagyományos eszköz bekötései helyesek-e. Ellenőrizze a hagyományos eszköz tápfeszültségének polaritás helyességét. Mindig kövesse a gyártói instrukciókat. Ellenőrizze a hurok feszültséget a SAM-nél, majd a hagyományos eszköznél. Mérje meg a feszültséget a tápvezetéken (fekete, piros). Normál működés mellett 16 V DC-nél nagyobbak kell lennie.

Ellenőrizze a teljes rendszeren a tápellátást (tápkimenet és hurok), a földzárlatot, hogy a hurok nem túl hosszú e, hogy nincs e rajta rövidzár vagy szakadás, valamint ellenőrizze a központ és az alközpont kommunikációját.

Ha mindent rendben talált, akkor indítsa újra a központot, majd végezzen ellenőrzést a 7-1 funkció segítségével, hogy nincs e duplikált cím. Ha van, akkor törölje ki a duplikált címeket és programozza újra ezeket a SAM-eket.

Ha esetleg még mindig nem programozható a SAM, de nincsen két azonos című eszköz a rendszer újraindítás után, akkor a 6-4-3 funkcióval törölje az utoljára programozott címet, majd programozza újra a SAM-et. Ha ez nem oldja meg a problémát, akkor cserélje ki a SAM modult. Figyeljen rá, hogy a duplikált címhiba, csak akkor látható, ha az ASET mód tiltva van.

b, SAM duplikált címmel

Ha SAM telepítése közben két vagy több eszköz azonos címet kap, akkor a következőket teheti:

1, törölje a hurkot. Törölje azt a hurkot, amin a duplikált címek vannak. 6-4-2 funkció. Ez akkor javasolt, ha ez egy új telepítés és az összes SAM címnélküli.

2, 6-4-3 funkció segítségével törölje a duplikált címeket.

Indítsa újra a központot és a 7-1 funkció segítségével végezze el az ellenőrzést, a hibás címnek és a hozzá tartozó hibának el kell tűnnie. Programozza újra az eszközöket. Ismételje meg az eljárást, amíg a hiba el nem tűnik. Ha harmadik alkalom után is ismételten megjelenik a hiba, akkor cserélje ki a duplikált címmel rendelkező SAM-eket.

Figyeljen rá, hogy az ellenőrzés csak akkor hajtható végre és a duplikált címhiba is csak akkor látható, ha az ASET mód tiltva van.

7 Felügyeleti eszköz számlálás és teszt

7-1 Eszköz számlálás, típus és érték

Ezt a funkciót használjuk, a hurokban levő eszközök jelenlétének ellenőrzésére.

Használja a ▲ / ▼ nyilakat, hogy kiválassza az eszköz címet a hurkon.

Ez a funkció akkor is hasznos, ha meg akarunk bizonyosodni az analóg hurokban levő különböző eszközök címeiről.

Kérjük jegyezze meg, hogy Telepítói módban minden információ valós idejű, azaz az eszközök száma megváltozik, ha új eszközt adunk hozzá és az eszköztípusok is frissülnek, ha megváltoztatjuk őket. Aktív módban egyedül a környezet eszköz által mért aktuális értéke a valós idejű.

7-2 Hangjelzők tesztelése

Használja ezt a funkciót a hangjelzők tesztelésére, kényelmesebb mód, mint a HANGJELZÉS INDÍTÁS/LEÁLLÍTÁS gomb megnyomása.

Központ

A központ hagyományos hangjelzői 1 másodpercig jeleznek, utána 9 másodpercig hallgatnak.

7-3 Hangjelzők teszt üzemmódban

Ez a funkció ad lehetőséget, hogy hangjelzést kapjunk, ha egy érzékelő tüzet észlel. A hangjelzés 1 másodpercig tart. Az ezzel a funkcióval kiválasztott beállításokat használjuk a 7-4 (Zóna teszt) funkcióban és a 6-4-1 (ASET mód aktiválása funkcióban (SAM)).

A MINDEN HANGJELZŐ ÉRZÉKELŐ TESZTBEN mód kiválasztása aktiválja a hagyományos és a hurok hangjelzőket.

Megjegyzés: ha ezt a funkciót használjuk a 7-4 (Zóna Teszt) funkció után és a 6-4-1 (ASET mód aktiválása funkcióban (SAM)), a használat nem fogja megváltoztatni a Teszt módban beállított zónabeállításokat és az ASET módban beállított hurokbeállításokat.

7-4 Zóna Teszt

Válassza ki a zónákat, amiket teszt módba szeretne tenni.

A programozói módból kilépve ne nyomjon RENDSZER TÖRLÉS-t, mert az minden teszt módot töröl.

Teszt módban, ha az érzékelő aktiválódik, a LED az érzékelőn bekapcsol és az esemény jelentésre kerül a központnak és a Repeatereknek (másodkijelzőknek) 15 másodpercre. Ha ki lett választva, akkor a hangjelzők is megszólalnak 1 másodpercig. A LED az érzékelőn kialszik, ha a riasztási szint az eszköz riasztási határértéke alá esik.

A TESZT (ÁTTEKINTÉS) gomb megnyomásával, láthatjuk melyik zónák vannak Teszt módban.

7-6 Eszköz LED teszt

Ez a funkció hasznos, ha az érzékelő fizikai helyét akarjuk meghatározni. Válassza ki az eszközt, aktiválja a funkciót, majd nyomjon ENTER-t. Az eszköz pár másodpercen belül visszajelez, a LED bekapcsolva marad, amíg nem töröljük a kijelölést. A kimeneti eszköz relé állapotot vált, ha a „LED be” funkciót kiválasztjuk.

8 – Általános beállítások

8-1 Dátum és idő beállítása & Időzítők

8-1-1 Dátum és Idő beállítása

Itt állíthatjuk be a dátumot és időt a rendszerben. A dátum és idő az LCD-n kerül kijelzésre, hacsak a rendszer nincs riasztási vagy hibaállapotban.

A rendszeridők beállítása fontos, mert ezt használja a központ az eseménymemóriánál, és az érzékelők érzékenységének beállításánál is használjuk vagy az éjszakai, késleltetések kikapcsolásánál.

A rendszerben egy óra van, a Repeateren (másodkezelőn) beállított idő a központ óráját is átállítja.

8-1-2 Nappal és Éjszaka definiálás

A nap kezdetét és végét definiálhatjuk a rendszerben.

A rendszerben a nap a definiált „nap kezdetekor” kezdődik és „nap végén” ér véget. Ha különböző érzékelő érzékenységet állítunk be a különböző napokra (6-1-8 funkció) az új nap a beállított időben fog kezdődni.

Ha Nappalra és Éjszakára különböző érzékenység van beállítva (6-1-9 funkció), akkor az itt definiált idők szerint fog az érzékenység változni (nappal => éjszaka, éjszaka => nappal).

Ha be van állítva, hogy a késleltetés kapcsoljon ki Éjszakai módban (8-1-3 funkció), akkor a késleltetések a „nap vége” időpontban fognak kikapcsolni.

8-1-3 Késleltetés kikapcsolása Éjszaka

Ebben a funkcióban beállítható, hogy a hangjelzők vagy bemeneti/kimeneti események késleltetése figyelmen kívül legyen hagyva Éjszaka.

Két választható opció van: KI és NEM BEFOLYÁSOLT

NEM BEFOLYÁSOLT módban a rendszer beállítások ugyanazok maradnak nappal és éjszaka.

KI módban Éjszakai állapotban a hangjelzők, bemeneti/kimeneti modulok és átjelzés a Tűzoltóságnak késleltetése ki van kapcsolva, tűz észlelése esetén azonnal aktiválódnak.

Ennek a funkciónak a használata ugyanaz, mint a KÉSLELTETÉS AKTÍV (KIKAPCSOLÁSOK) gomb a központon, „nap végekor” a késleltetések kikapcsolnak, és „nap kezdetekor” állnak újra helyre.

A „nap kezdetét” és „nap végét” 8-1-2 funkcióban definiálhatjuk.

HALADÓ FUNKCIÓK

8-1-4 Evakuálási időzítő konfigurálása

Engedélyezi az evakuálási időzítő bekapcsolását és beállíthatjuk az időzítő időtartamát.

Az evakuálási időzítő minden mással párhuzamosan működik. Ha aktiváljuk elkezd a visszazámlálást, a visszazámlálás végén minden hangjelző aktiválódik. Ez azt jelenti, hogy ezalatt a különböző hangjelző csoportok külön is aktiválódhatnak (még a lecsendesítettek is), de az időzítés végén minden hangjelző jelezni fog.

10 perc a maximum időtartam.

Az evakuálási időzítő állapotai:

NEM ELÉRHETŐ
ESZKÖZ MÓD
TELJES MÓD

ESZKÖZ módban az evakuálási időzítő akkor indul, mikor az időzített evakuáláshoz rendelt eszköz tüzet érzékel.

TELJES módban az időzítő aktiválódik, ha bármelyik eszköz tüzet észlel.

Megjegyzés: ESZKÖZ módban való működéshez legalább egy eszköznél be kell állítani az időzítő használatát (8-1-5 funkció)

Megjegyzés: Ha az evakuálási időzítő egyszer elindul, azt nem lehet a HANGJELZÉS INDÍTÁS/LEÁLLÍTÁS gomb megnyomásával megállítani, viszont ha a hangjelzők egyszer megszólaltak, akkor HANGJELZÉS INDÍTÁS/LEÁLLÍTÁS gombbal elnémíthatja az aktivált hangjelzőket.

Megjegyzés: A kikapcsolt hangjelzők nem aktiválódnak az időzítő hatására.

8-1-5 Eszközök Evakuálási Időzítő indítása

Itt állítható be, hogy melyik eszköz indítsa el az Evakuálási időzítőt.

Az Evakuálási időzítőnek ESZKÖZ Módban kell lennie, hogy az egyedileg beállított eszközök aktiválhassák (8-1-4 funkció).

8.2 Speciális funkciók beállítása

A programozási funkciók összekapcsolhatók a rendszer reakcióival és a tűz érzékelésével.

8-2-1 Evakuálás kettős jelzés esetén

Beállítható, hogy ha két érzékelő érzékel tüzet, az automatikusan elindítja az evakuációt.

Az evakuáció azt jelenti, hogy a rendszer nem veszi figyelembe a Hangjelző Csoportok beállításait, hanem minden hangjelző azonnal működésbe lép. **Megjegyzés:** A kikapcsolt hangjelzők nem aktiválódnak.

8-2-2 Evakuálás kézi jelzésadóról

Beállítható, hogy egy jelzés a kézi jelzésadókról automatikusan elindítsa az evakuációt.

Az evakuáció azt jelenti, hogy a rendszer nem veszi figyelembe a Hangjelző Csoportok beállításait, hanem minden hangjelző azonnal működésbe lép. **Megjegyzés:** A kikapcsolt hangjelzők nem aktiválódnak.

8-3 Memória, csak mérnököknek

A központ memóriájának kezelése.

8-3-1 Felhasználói memória törlése

Ez a funkció minden adatot töröl a felhasználói Flash memóriából a SIM kártyán. Ez legfőképp a beprogramozott beállításokat jelenti.

Ne törölje az adatokat, ha előre beállított az adott objektumra előre programozott a memória tartalma.

Ezt a funkciót NEM ajánlott egy Repeaterről (másodkezelő) végrehajtani, mert a törlés pár másodpercig eltarthat és ezalatt az idő alatt a kommunikáció megszűnik a Repeaterrel (másodkezelővel).

Ha a felhasználói memóriát töröljük:

- Minden hangjelző Csoport folyamatos működési módba kerül.
- Minden Hangjelző Csoport definíció törlődik
- A hangjelző konfiguráció alapbeállításra kerül
- Minden zóna szöveg törlődik
- Minden zóna hangjelző és kimeneti/bemeneti csoport beállítás törlődik
- Minden zóna definíció törlődik
- A zóna hangjelzők késleltetésének beállítása törlődik
- A cégnév törlődik
- Minden eszköz szöveg törlődik
- Minden speciális eszközbeállítás törlődik
- Minden érzékenység beállítás törlődik
- A nyelv visszaáll angolra
- Minden kimeneti/bemeneti csoport definíció törlődik
- A felhasználói hozzáférés a programozási funkciókhoz nem lesz engedélyezve

Megjegyzés: A telepítői hozzáférési kód nem törlődik. A felhasználói memória törlése után nagyon fontos, hogy a rendszeren egy MASTER RESET-et is végrehajtsen. Ezáltal minden biztosan gyári beállításokra áll vissza.

HALADÓ FUNKCIÓK

8-3-2 Nem felejtő RAM törlése

A nem felejtő RAM memória törlése minden telepítői beállítást töröl és automatikusan Telepítői módba kerülünk.

A központon a következőket eredményezi:

- Az analóg hurok elérhető lesz
- Minden letiltott zóna elérhető lesz
- Minden letiltott eszköz elérhető lesz
- Minden letiltott hangjelző elérhető lesz
- Az eseménynapló törlődik
- Az auto-reset számlálás törlődik
- Az információk a csatlakoztatott eszközökről és a típusaikról törlődnek
- Minden összegellenőrzés történik és újra számolódik

A nem felejtő RAM memória törlése után végre kell hajtani egy MASTER-RESET-et teljes tápeltávolítással.

8-3-3 Felhasználói memória összegellenőrzése

Összeszámolja és tárolja a felhasználói flash memóriában tárolt adatokat.

Ha a beállítások megváltoznak az összegellenőrzés programozási funkció igény szerint kiválasztható. A felhasználói adatok letöltése automatikus frissítést jelent az összegellenőrzésben. Azonban a SIM kártya előre programozott adatokkal van ellátva, ez a funkció szükséges, különben a központ azt hiszi, hogy az adatok nem helyesek és hibaüzenetet ad.

A tárolt összegellenőrzés rendszerint (kb. 2 percenként) összehasonlításra kerül a frissen kalkulált adatokkal, a memória ellenőrzése miatt.

8-3-4 Program memória összegellenőrzése

Normál körülmények között ezt a funkciót nem kell használni, a funkció kiszámolja és tárolja az összegellenőrzést a program flash memóriájában.

A szoftver frissítések vagy a központ által azonosított új SIM kártya automatikusan új összegellenőrzés kiszámítását és tárolását eredményezi.

Ez a tárolt összegellenőrzés rendszerint (kb. percenként) összehasonlításra kerül a frissen kalkulált adatokkal, a memória ellenőrzése miatt.

HALADÓ FUNKCIÓK

8-4 Egyéb jellemzők

Ezek azok a programozási funkciók, amik nem sorolhatók egyik kategóriába sem.

8-4-1 Aktív/Telepítói mód

Egy lényeges funkció. A rendszert állandóan AKTÍV módban kell hagyni, hacsak nem telepítés alatt vagy hibakeresés alatt van.

Telepítói módban a zöld színű RENDSZER ÜZEMBEN (ÁLLAPOT) LED villog a központi panel kezelőjén és a Repeatereken.

Telepítói módban a rendszer automatikusan lekérdezi a hurkon levő eszközöket, és rögzíti a memóriájában.

A rendszer installálásához először bizonyosodjunk meg, hogy minden érzékelőt, hangjelzőt csatlakoztattunk és adtunk nekik tápot. Ezután válasszuk ki a Telepítói módot lépünk ki programozásból és nyomjunk RENDSZER TÖRLÉS gombot a kezelőn.

A központnak 90 másodpercre van szüksége a Telepítói módban működni, ezután áttehető Aktív módba.

A telepítói módnak soha nincsen teljesen vége, mivel a rendszer folyamatosan keresi és tanulja az új eszközöket.

Ha a rendszert aktív módba tesszük, de a telepítói módnak nem volt ideje felismerni a rendszer összes eszközét, akkor hamarosan hibaüzenet érkezik a nem várt eszközök miatt.

Ha eszközt távolítunk el, kicserélünk, vagy újat hozzáadunk, a Telepítói módot akkor is ki kell választani, hogy megtanulja az új konfigurációt. Ha nem tesszük hibajelzést kapunk.

8-4-2 Feltöltés/Letöltés kapcsolat a PC-vel

Ezt a funkciót kiválasztva minden normál tűzjelző funkció megáll, beleértve a kommunikációt a Repeaterrel.

- Lehetőség van a PC-ről a központ Flash memóriájába az adatok feltöltésére.
- Lehetőség van központról az adatok letöltésére a PC-re.

Ezzel könnyebbé válik a központ adatainak szerkesztése. A szerkesztett adatokat vissza kell tölteni a központba.

A feltöltés és letöltés végrehajtásához szükség van egy RS232 vezetékre a központ és a PC között, továbbá a GFE-Connector nevű szoftverre. Az RS232 vezeték DB9 csatlakozóval kell legyen ellátva. (Alapvetően csak 3 vezeték szükséges: a Tx-pin 2, az Rx-pin3 és a GND-pin 5. Ha kommunikációs problémák vannak érdemes kipróbálni a csatlakozást 3 vezeték segítségével.)

Felhasználók adatainak feltöltése/letöltése

Nem szükséges belépni Telepítói módba az adatok feltöltése vagy letöltése után. De a központ Master Reset-je szükséges (és automatikusan megtörténik a központ bekapcsolása után).

HALADÓ FUNKCIÓK

A GFE-Connector szoftver

A GFE- Connector szoftver Windows alatt fut (98, 98SE, Me, 2000 és XP). A kommunikáció az egyik soros porton keresztül zajlik, a program installálásához csak két kattintás szükséges, majd követni kell a telepítési program instrukcióit.

Windows Soros Port beállítás

A „GFE-Connector szoftver” leírásában található.

A központ

Az RS232 vezető csatlakoztatása előtt, vegye el a tápot a központtól.

Csatlakoztassa az RS232 vezetékét a központi csatlakozóba, adja rá a tápot, térjen vissza programozói módba, keresse meg a 8-4-2 funkciót, de még **NE NYOMJON ENTER-t!** Csatlakoztassa az RS232 másik végét a PC soros portjához és ezután üssön ENTER-t a központon.

Miután betöltötte a GFE-Connector programot a PC-n és kiválasztotta a feltöltés/letöltés-t, nyomja meg az ENTER-t a központon, hogy elindítsa a folyamatot. Ezután indítsa el a feltöltést/letöltést a számítógépen is.

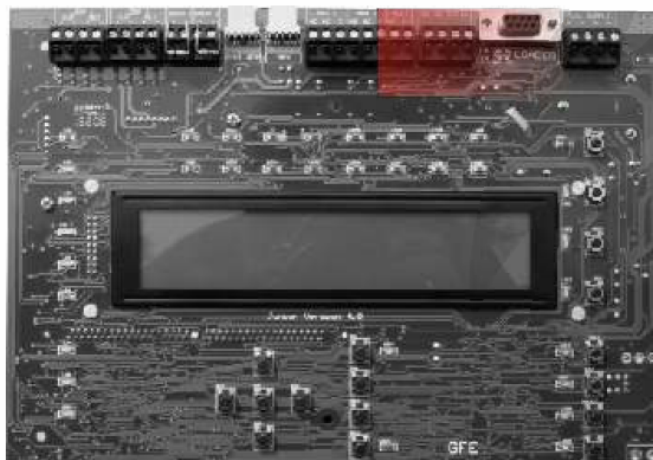
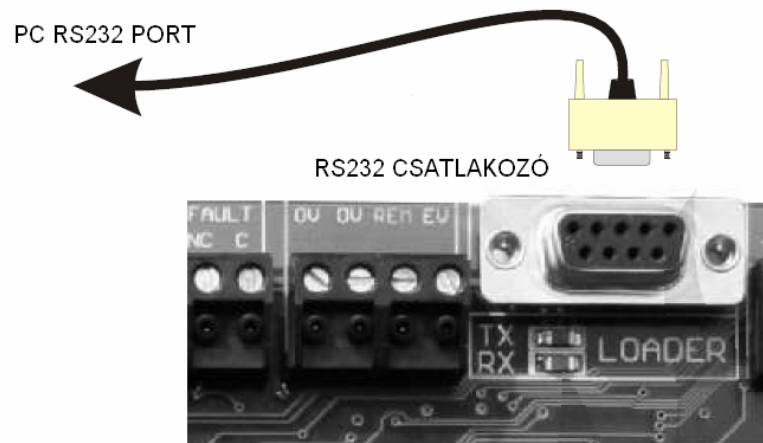

8-4-4 Felhasználói kód beállítása

Ez a funkció engedélyezi a telepítőnek a Hozzáférési Kód megváltoztatását. A ▲ / ▼ nyilakkal változtathatja meg a kódot.

8-4-5 Felhasználó funkciók beállítása

A felhasználók hozzáférési szintje állítható be:

Lehetőségek:

- NINCS
- CSAK OLVASÁS
- TELJES HOZZÁFÉRÉS

Kérjük, ne állítson be TELJES HOZZÁFÉRÉS -t, csak akkor, ha szeretné, hogy a felhasználó minden funkciót elérjen!

Nem hasznos minden egyes funkciót CSAK OLVASHATÓ -ra állítani – például a 8-3-4 Program Flash Összegzés Ellenőrzést.

A Felhasználók hozzáférése a programozási funkciókhoz gyári beállítás szerint: NINCS (semmilyen hozzáférése)

8-4-6 Nyelv választás

Engedélyezi a kiválasztott nyelv beállítását.

Óvatosan végezze el, szükséges lehet ide visszavigálni a visszaváltatáshoz, ami ismeretlen nyelven bonyolult lehet.

Minden szöveg a rendszerben a kiválasztott nyelvre változik, a változtatás az ENTER megnyomása után lesz aktív.

Támogatott nyelvek: Magyar, Angol, Brazil, Olasz, Portugál, Spanyol, Izlandi

8-4-8 Telepítői hozzáférési kód beállítása

Ezzel a funkcióval megváltoztathatjuk a telepítői kódot a gyári kód ismerete nélkül.

A kijelzőn a következő jelenik meg:

- RÉGI KÓD
- ÚJ KÓD
- ÚJ KÓD MEGERŐSÍTÉSE

TECHNIKAI PARAMÉTEREK

Ezek az adatok a JUNIOR analóg címezhető központra vonatkoznak, 1 hurkos modell, 1.7 A @28.5 Vdc névleges tápegységgel felszerelve.

Súly:	Akkumulátor nélkül: 1.6 kg 2 x 12 V 7 AH akkumulátorral 7.0 kg
Működési hőmérséklet:	0 °C és 40 °C között
Relatív páratartalom:	85 % (nem csapódik ki rá a pára)
Hagyományos hangjelző áramkör:	2 egyénileg programozható. Mindkét áramkörben felügyelt a rövidzár és szakadás hiba állapot. 10 k ohm EOL ellenállás használata szükséges. Maximális terhelhetőség hangjelző vonalanként 500 mA.
Kiegészítő relé kimenetek:	2 feszültség mentes változtatható állapotú relé kimenet tűzjelzésre 1 feszültség mentes relé kimenet (normál esetben zárt), bármilyen hiba esetén nyitott állapotba kerül. A relék terhelhetősége relénként 1A @ 50 V AC/DC
Érzékelő / Hurok áramkör:	1 hurkos modell Max 125 eszköz hurkonként Analóg címezhető eszközök támogatása, 2 vezetékes Kombináltan táp és adat hurokban Max hurok áram: 250 mA Hurok rövidzár áram: 900 mA Max ajánlott kábelhossz 1 km 1.5 mm ² keresztmetszetű kábel. Max kábel kapacitás 120 pF/m Min kábel keresztmetszet 0.5 mm ² Max kábel keresztmetszet 2.5 mm ²
<u>Tápellátás és töltés</u>	
Elsődleges tápellátás	85-264 V AC
Bemeneti működési táp	4 A – hullámvédett 20 mm HRC
Központ biztosíték	A központ TB csatlakozóján található, a PSU felett a központ dobozában

FIGYELMEZTETÉS: Rövidzár vagy szakadás esetén a hurokban csak maximum 32 érzékelő vagy kézi jelzésadó maradhat tápellátás nélkül. Ezért hurok izolátorokat kell elhelyezni minden 32. eszköz után.

TECHNIKAI PARAMÉTEREK

Maximum folyamatos elsődleges tápfeszültség paraméterek	1.4 A @ 28.5 V dc névleges, tartalmaz: 1 A max hőmérséklet kompenzált, rövidzár védett akku töltőt 1.4 A belső elektronikus áramkörökhöz és külső mellék áramkörökhöz: Maximum 440 mA fordítható a hurok tápellátására Max 100 mA a belső elektronikus áramköröknek Max 300 mA a külső táp kimeneteknek Riasztási állapotban max 1 A a hagyományos hangjelző huroknak
Tápellátás nyugalmi állapotban	a – 100 mA belső áramkörök b – 300 mA kiegészítő tápkimenetek c – 275 mA az analóg hurok tápellátásának d – 1 A az akku töltésére
Riasztási állapot DC kimenet feszültség	800 mA a hagyományos hangjelző huroknak +a+b+c Max 28.5 V dc Min 19.7 V dc
Max. hullám feszültség Akku töltő kimenet Másodlagos tápegység:	1 V csúcstól csúcsig @ max kimeneti terheléskor 27.5 V dc névleges @ 20 °C 24 V akku Max kapacitás 2 x 7 AH Belső hely kialakítva az akkumulátoroknak Min feszültség 21.0 V dc (Vb min) Max feszültség 27.2 V dc Max áram kimenet 1.6 A Akku biztosíték 1.6 A – resetelhető Elektromos biztosíték
<u>Mini-Repeater (másodkezelő)</u>	
Tápellátás	24 V dc névleges
Nyugalmi áram	90 mA
Méreték	340 mm (szél.) x 370 mm (mag.)x 125 mm (vast.)