

Behatólásjelző Központok

VERSA

Firmware Verzió 1.00

Satel 
GDAŃSK

TELEPÍTŐI KÉZIKÖNYV





FIGYELMEZTETÉS

A riasztó rendszert biztonsági okokból csak szakképzett személy telepítheti.

Az áramütés kockázatának elkerülése miatt telepítés előtt figyelmesen olvassa végig a kézikönyvet. Minden csatlakoztatást feszültségmentes állapotban kell végrehajtani, kikapcsolt tápellátással.

A riasztó központ csak **analóg előfizetői telefonvonalhoz** csatlakoztatható. Digitális hálózathoz (pl.: ISDN) való közvetlen csatlakoztatás az eszköz károsodását okozza.

A riasztóközpont a védelmi rendszer lelke, olyan helyre telepítse, ahol jogosulatlan felhasználók nem férnek hozzá.

Ha a szervizelés során biztosítékot szeretne cserélni, kikapcsolt tápellátás mellett hajtja végre a műveletet. Csak az eredeti biztosítékkal minden paraméterében megegyező biztosítékot használjon.

A gyártó által előírt központ ház és tápegységek használata ajánlott.

Tilos bármilyen konstrukciós változtatás vagy jogosulatlan javítási művelet. Ez különösképp vonatkozik az összeszerelésre és az alkotóelemek módosítására.

FELHÍVÁS!

Soha ne csatlakoztasson teljesen lemerült akkumulátort (terheletlen állapotban kevesebb, mint 11 V feszültség) a riasztó központhoz. Az eszköz károsodásának elkerülése miatt, a teljesen lemerült / nem használt akkumulátorokat használat előtt töltsse fel a megfelelő töltővel.

A riasztó rendszerekben használt akkumulátorok ólmot tartalmaznak. Használat után nem kerülhetnek a kommunális hulladékba, a helyi előírásoknak megfelelően kell kezelni őket (Európai Előírások 91/157/EEC és 93/86/EEC).

MASCO
SECURITY & GATE AUTOMATION TRADE LTD.

MEGFELELŐSÉGI NYILATKOZAT		CE
Termékek: VERSA 5P, VERSA 10P, VERSA 15P – behatolás jelző központok: - VERSA 5 - VERSA 10 - VERSA 15	Gyártó: SATEL spółka z o.o. ul. Schuberta 79 80-172 Gdańsk, POLSKA tel. (+48) 0-58 320 94 00 fax. (+48) 0-58 320 94 01	
Termék leírás: Riasztó központok, behatolás jelző rendszerekhez való használatra		
A termékek megfelelnek a következő EU Előírásoknak: EMC 2004/108/EC LVD 73/23/EEC+93/68/EEC R&TTE 1999/5/EC (hálózati kapcsolat, TBR21)		
A termékek megfelelnek a következő szabványoknak: EMC: EN 55022:2006; EN 50130-4:1995+A1:1998+A2:2003 LVD: EN 50131-1:1997; EN 50131-6:1997; EN60950:2000, EN60335-1:1994/A1:1996 Annex B R&TTE: TBR 21(1998)		
Gdańsk, Poland	2009-03-13	Teszt Laboratórium Vezetője: Michał Konarski
A legfrissebb EC megfelelőségi nyilatkozat és termék minősítő nyilatkozatok letölthetők a www.satel.pl weboldaltól.		

TARTALOM

1.	Bevezetés	3
2.	Rendszer jellemzők.....	3
2.1	Központi panelek	3
2.2	Kezelők	4
2.3	Egyéb modulok	5
3.	Rendszer telepítés	5
3.1	Telepítési terv	6
3.2	Rendszer áramfelvételének kiszámítása	6
3.3	Kábelezés	6
3.4	Központi panel telepítése.....	6
3.5	Modulok csatlakoztatása a kommunikációs buszra	9
3.5.1	Kezelők csatlakoztatása	10
3.5.2	433 MHz távirányító vezérlő bővítő csatlakoztatása.....	12
3.5.3	ABAX vezeték nélküli rendszer vezérlő csatlakoztatása	13
3.5.4	Zóna bővítő csatlakoztatása.....	14
3.5.5	Kimeneti bővítő csatlakoztatása	15
3.5.6	Proximity kártya olvasó csatlakoztatása	16
3.5.7	Hangszintetizáló bővítő csatlakoztatása.....	16
3.5.8	Kezelők és bővítők azonosítása	16
3.6	Vezetékes érzékelők csatlakoztatása	17
3.7	Szirénák csatlakoztatása	19
3.8	Rádiós átjelző adó csatlakoztatása	20
3.9	Telefonvonal csatlakoztatása.....	22
3.10	Tápellátás csatlakoztatása és a központ indítása.....	23
3.10.1	Központ tápellátása / indítása művelet.....	23
3.11	Központ első indítása	24
3.12	Vezeték nélküli eszközök telepítése	24
3.12.1	Új vezeték nélküli eszköz hozzáadása.....	24
3.12.2	Vezeték nélküli eszköz eltávolítása.....	26
4.	Műszaki adatok.....	26
4.1	Központi panel	26
4.2	VERSA-LCD-GR kezelő	27
4.3	VERSA-LED-GR kezelő.....	27

1. Bevezetés

A kézikönyv a VERSA 5, VERSA 10 és VERSA 15 központokra vonatkozik. A központok a központi zónák számában, és a kapcsoló üzemű tápegységek kimeneti áramerősségében térnek el. A különböző VERSA behatolás jelző központok működés szempontjából egységesek. Bővítő modulok használatával a rendszer bármikor tovább fejleszthető. Ezzel növelhető a rendszerben levő zónák vagy kimenetek száma, vezeték nélküli alkotóelemek használhatók, a rendszer távirányítókkal működtethető, vagy a rendszerben előforduló eseményekről hangüzenet formájában is kaphatunk értesítést.

A VERSA sorozatú központok a következő szabványok előírásainak felelnek meg:

- EN 50131-1 Fokozat 2;
- EN 50131-3 Fokozat 2;
- EN 50131-6 Fokozat 2;
- EN 50130-4;
- EN 50130-5 Osztály 2.

2. Rendszer jellemzők

- A rendszer 2 partícióra osztható fel (partíció = zónák csoportja). A partíciók tartalmazhatnak közös zónákat.
- Legfeljebb 30 programozható zóna. 19 választható zóna reakció típus.
- Legfeljebb 12 programozható kimenet. 19 választható kimenet reakció típus.
- Legfeljebb 6 LED/LCD kezelő.
- 30 kód a rendszer felhasználók részére. Ezen felül egy szerviz kód.
- Átjelzés két távfelügyeleti állomásra. Közel 20 átjelzési formátum (beleértve a Contact ID és SIA formátumokat).
- 8 telefonszám üzenetküldéshez a rendszer eseményekről a következő formákban:
 - hangüzenet lejátszása a hangszintetizátor modulról,
 - szöveges üzenet (SMS üzenet a SATEL által gyártott GSM modulok használatával).
- Esemény napló 2047 bejegyzéssel.
- 4 időzítő élesítési állapot vagy kimenetek idő alapú vezérlésére.
- A rendszer alapvető elemeinek automatikus diagnosztikája (tápellátás, telefonvonal, zónák, kimenetek, kommunikációs busz, stb.).
- Rendszer programozása:
 - LED/LCD kezelővel,
 - számítógépre telepített DLOADX programmal (helyben az RS-232 (TTL) porton keresztül, vagy távolról a beépített modemen keresztül).
- A felhasználó nevek és a legtöbb biztonsági rendszer elem (partíciók, zónák, kimenetek, modulok, időzítők, stb.) neve szerkeszthető.

2.1 Központi panelek

- 5 (VERSA 5), 10 (VERSA 10) vagy 15 (VERSA 15) egyedileg programozható zóna.
- Programozható ellenállás érték EOL és 2EOL zóna konfigurációnál.
- További szabotázs bemenet, NC típus.

- 4 egyedileg programozható vezetékcs kimenet:
 - 2 nagy áramerősségű kimenet, áramerősség kapacitás 1.1 A, polimer biztosítékkal,
 - 2 kis áramerősségű kimenet, OC típus, áramerősség kapacitás 50 mA, relé vezérlésre alkalmas, PC-16 OUT formátum támogatásával (rádiós átjelző adó vezérlésére is képes).
- 2 nagy áramerősségű kimenet, áramerősség kapacitás 0.5 A, polimer biztosítékkal, tápellátás kimenetként való működéshez (az AUX kimenetnek két csatlakozója van).
- Minden zóna és kimenet elektronikusán védett.
- Kapcsoló üzemű tápegység, kimeneti áramerősség 1 A (VERSA 5) vagy 2 A (VERSA 10 és VERSA 15) rövidzár védelemmel, akkumulátor állapot felügyelettel és alacsony akkumulátor leválasztó áramkörrel.
- Kommunikációsbusz kezelők és bővítő modulok csatlakoztatására.
- Interfész CA-64 SM hangszintetizáló bővítő modul (vagy SM-2 szintetizáló) csatlakoztatására.
- Telefonos kommunikátor távfelügyeleti átjelzés, üzenetküldés és távoli programozás funkciókkal (beépített 300 bps modem).
- Telefonos kommunikátor állapotának vizuális megjelenítése.
- RS-232 (TTL) port programozáshoz, és a biztonsági rendszer számítógépen keresztüli működtetéséhez (DLOADX telepítői program).

2.2 Kezelők

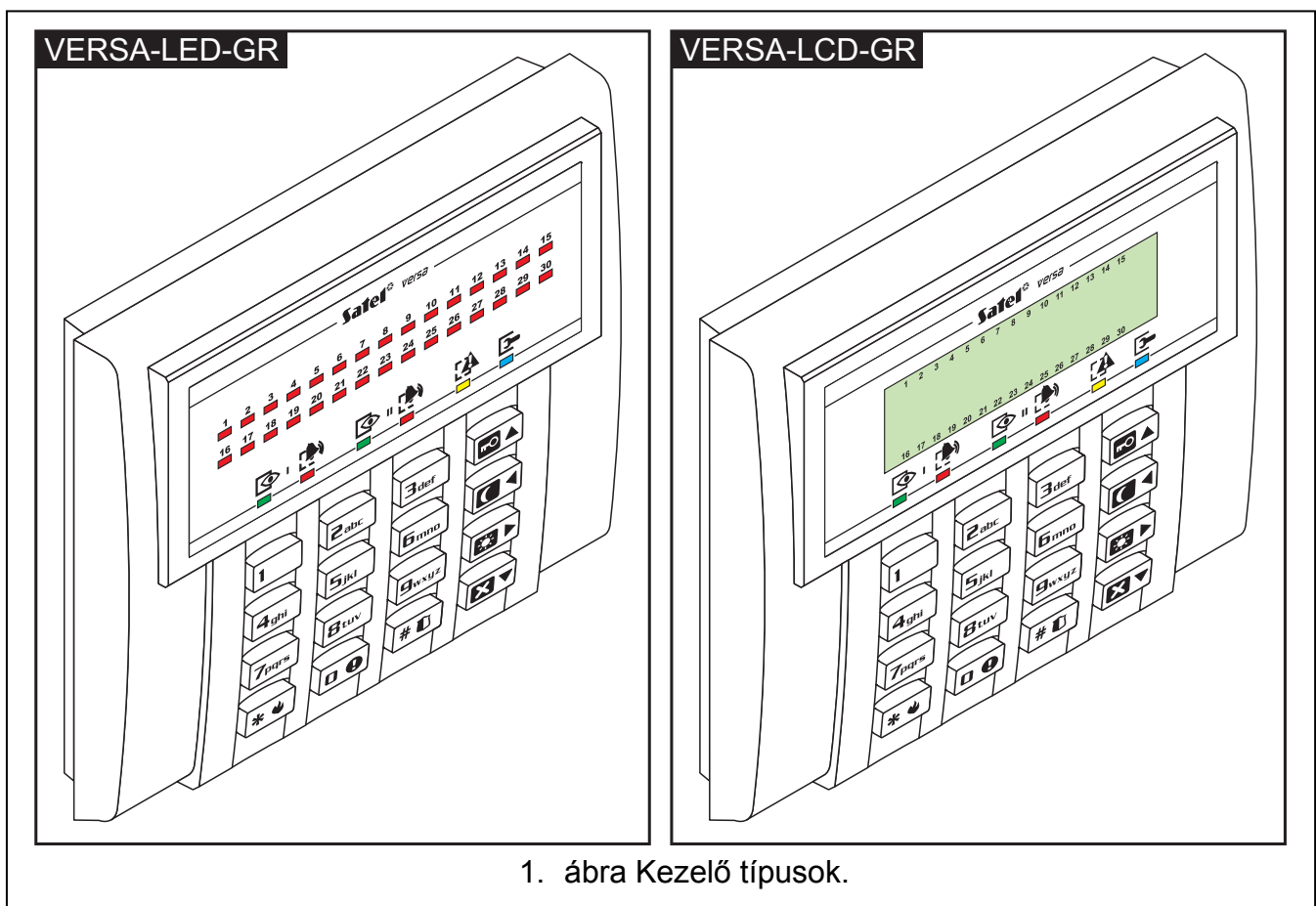

1. ábra Kezelő típusok.

- Riasztó rendszer működtetése és programozása.

- Könnyen olvasható, 2 x 16 karakteres kijelző állandó vagy ideiglenes háttérfénnyel, ami gombnyomással vagy zónasértéssel (csak VERSA-LCD-GR) aktiválható.
- Jelző LEDek zónák állapotának kijelzésére (csak VERSA-LED-GR).
- Jelző LEDek partíciók / rendszer állapotok kijelzésére.
- 12 gomb, a telefonos szabványnak megfelelően, az adatbevitelre.
- 4 további gomb a menüben való navigáláshoz, élesítéshez / hatástalanításhoz.
- Billentyű háttérfény:
 - folyamatos,
 - ideiglenes, gombnyomásra vagy zónasértésre.
- Szabotázs kapcsoló a kezelő ház felnyitása / falról való eltávolítása ellen.

2.3 Egyéb modulok

INT-RX. 433 MHz távvezérlő bővítő. Lehetővé teszi, hogy a felhasználókhöz távirányítókat rendeljünk, amivel elvégezhetik a rendszer vezérlését.

ACU-100 ABAX vezeték nélküli rendszervezérlő. Lehetővé teszi a rendszer vezeték nélküli zónákkal való bővítését.

CA-64 E Zónabővítő. Lehetővé teszi a rendszer bővítését 8 zónával.

CA-64 EPS Zónabővítő saját tápellátással. Lehetővé teszi a rendszer bővítését 8 zónával. Beépített 1.2 A-es kapcsoló üzemű tápegységgel is rendelkezik.

CA-64 O-OC/CA-64 O-R/CA-64 O-ROC. Kimenet bővítő. Lehetővé teszi a rendszer bővítését 8 kimenettel. 3 verzióban készül: 8 OC típusú kimenet, 8 relé kimenet, és 4 relé / 4 OC kimenet.

INT-ORS. DIN-sín kimenet bővítő. Lehetővé teszi a rendszer bővítését 8 relé kimenettel. A relék 230 V AC feszültségű elektromos eszközök vezérlésére is alkalmasak.

CA-64 OPS-OC/CA-64 OPS-R/CA-64 OPS-ROC. Kimenetbővítő saját tápellátással. Lehetővé teszi a rendszer bővítését 8 kimenettel. 3 verzióban készül: 8 OC típusú kimenet, 8 relé kimenet, és 4 relé / 4 OC kimenet. Beépített 2.2 A-es kapcsoló üzemű tápegységgel is rendelkezik.

INT-IT. Proximity kártyaolvasó. Lehetővé teszi az élesítést / hatástalanítást és riasztás törlést kártya, vagy más passzív jeladó használatával.

CA-64 SM Hangszintetizátor bővítő. 16 (egyenként 15 másodperc hosszú) hangüzenet tárolására képes. Az üzenetek telefonon keresztüli riasztás jelzésnél használhatók.

3. Rendszertelepítés



Minden elektronikus csatlakoztatást kikapcsolt tápellátás mellett kell elvégezni.

A következő eszközök hasznosak a telepítés során:

- normál csavarhúzó 2.5 mm,
- csillag csavarhúzó,
- kombinált fogó,
- lapos fogó,
- fúró és fúrósárak.

3.1 Telepítési terv

A telepítés megkezdése előtt ajánlott egy tervet készíteni a behatolás jelző rendszerről. Érdemes felvázolni a helyszínt, és berajzolni az összes használt eszközt, például a központot, kezelőket, érzékelőket, szirénákat, bővítő modulokat, stb. A központot és a védelmi rendszer többi elemét a védett terület határain belül ajánlott elhelyezni.

3.2 Rendszer áramfelvételének kiszámítása

A biztonsági rendszer tervezése során ajánlott összegezni az összes rendszer elem áramfelvételét (központ, kezelők, modulok, érzékelők, szirénák, stb.). A számításba bele kell venni az akkumulátorok töltő áramát is. Ha az összeg túllépi a központ kapacitását, akkor saját tápellátású bővítők, vagy kiegészítő tápellátás használata javasolt.

Az összegbe csak a központ tápellátására csatlakoztatott eszközök számítanak bele, a saját tápellátással rendelkező modulokra csatlakoztatott eszközök áramfelvételét nem kell beleszámolni.

A táp kimenetekre csatlakoztatott eszközök esetén figyeljen rá, hogy az adott tápkimenetekre (központ, saját tápellátású bővítők, stb.) csatlakoztatott eszközök áramfelvétele ne lépje túl az adott kimenetre megengedett maximális áramerősséget.

3.3 Kábelezés

Egyenes, árnyékolás nélküli kábelek használata javasolt az elektronikus csatlakoztatásokhoz (UTP, STP, FTP, stb. csavart érpáras kábelek használata nem ajánlott).

A tápellátás vezetékekek keresztmetszetét úgy kell kiválasztani, hogy a feszültségesés a tápellátás és a megtáplált eszközök között ne haladja meg az 1 V-ot.

A rendszerelemek helyes működéséhez fontos az adat vezetékek ellenállásának és kapacitásának minimalizálása. Ha az eszközök közötti távolság jelentős, több vezeték párhuzamosításával az ellenállás csökkenthető. Ebben az esetben azonban megnövekedhet a vezeték kapacitása. A központot a kezelőkkel vagy bővítő modulokkal összekötő kábelek túl magas ellenállás vagy kapacitás értéke az eszközök hibás működését okozhatja (pl.: a központ nem képes azonosítani eszközöket, eszközvesztés jelentések, stb.). Megfelelő kábelezés érdekében kövesse a telepítői kézikönyvben található instrukciókat.

A kommunikációs busz adat vezetékeit (DTM, CKM, COM) azonos kábelben javasolt elvezetni (nem szabad külön kábelben vinni a jelzéseket).

A kábelezés során hagyjon megfelelő távolságot a kis áramerősségű és a 230 V AC tápellátás vezetékek között. Kerülje az adat kábelek 230 V AC tápellátás melletti vezetését.

3.4 Központi panel telepítése



A központi panel tartalmaz alkatrészeket, amelyek érzékenyek az elektromos kisülésekre.

A központi panel tápellátásra csatlakoztatása előtt (akkumulátor, váltó feszültség a transzformátorról) hajtsa végre a rendszerelemek kábelezését és bekötését (kezelők, bővítő modulok, érzékelők, szirénák, stb. csatlakoztatása).

A központot beltérre kell telepíteni, normál páratartalmú helyre. A központot a jogosulatlan hozzáféréstől védetten kell elhelyezni.

Állandó (nem kikapcsolható) 230 V AC tápellátás legyen biztosítva a központ telepítési helyén, védőföldeléssel ellátva.

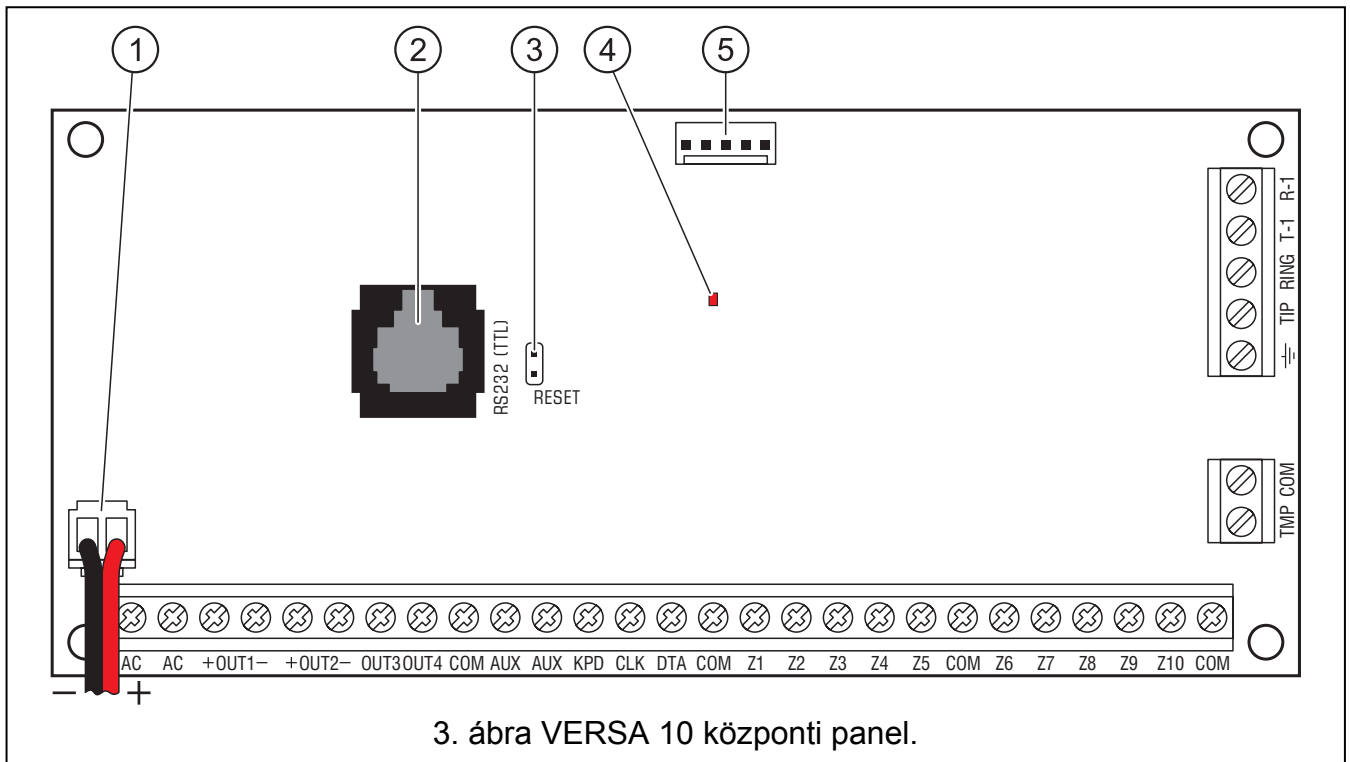
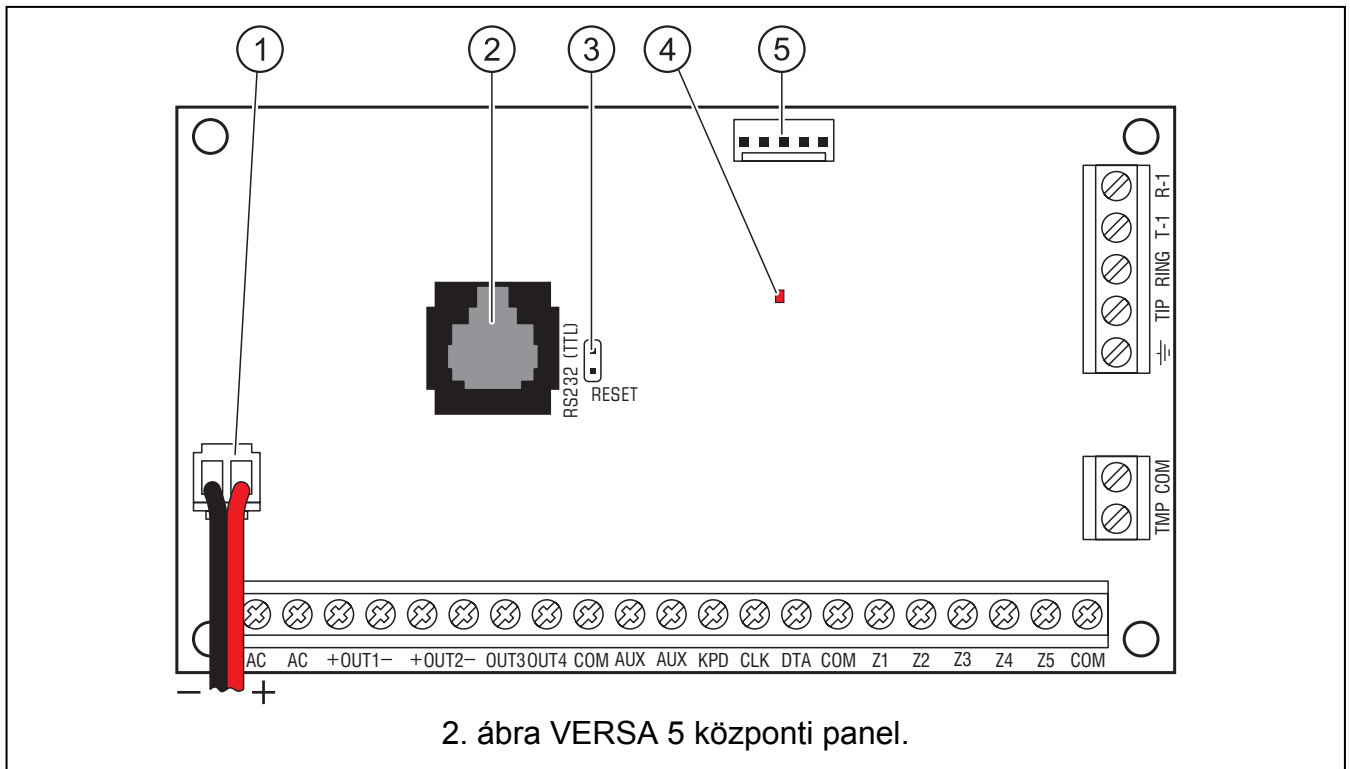

Magyarázat a 2, 3 és 4-es ábrához:

- 1 - **akkumulátor csatlakoztató kábelek** (piros +, fekete -).
- 2 - **RS-232 port (TTL)**. Lehetővé a központ helyi programozását és működtetését a DLOADX program használatával (a központ RJ csatlakozójának és a számítógép DB9 csatlakozójának /soros port/ csatlakoztatásához szükséges kábel [DB9FC/RJ(SET)] szintén megtalálható a SATEL kínálatában).
- 3 - **RESET tűskék**. Szükség esetén lehetővé teszi a helyi programozás indítását, vagy a szervizmód elérését (lásd PROGRAMOZÓI kézikönyv).

- 4 - **KOMMUNIKÁTOR LED.** A központi telefon kommunikátor állapotának kijelzésére.
 5 - **hangszintetizáló csatlakozó.**

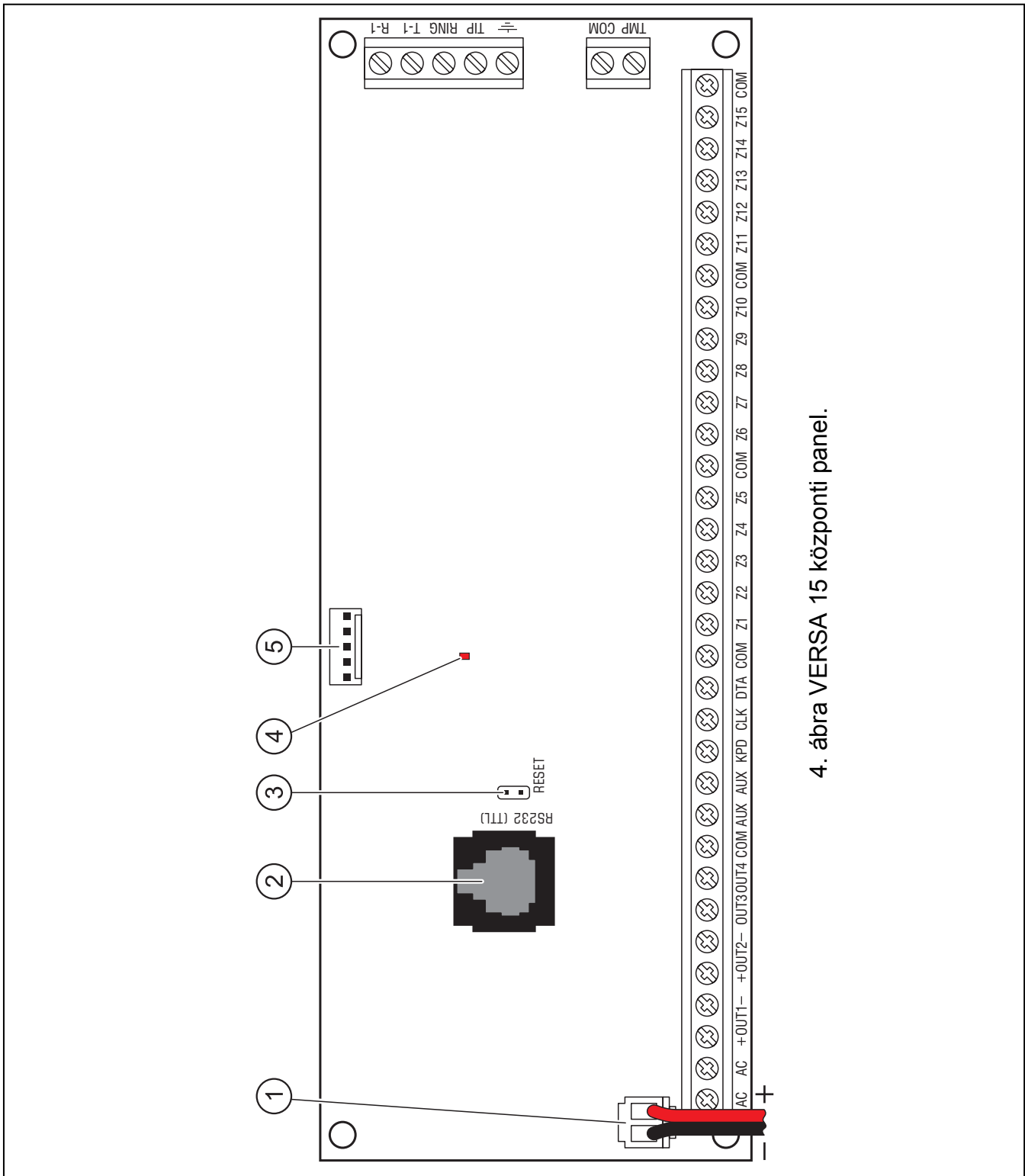

4. ábra VERSA 15 központi panel.

Sorkapcsok bemutatása:

- AC** - tápellátás bemenet (18 V AC).
COM - közös föld.
+OUT1- ... +OUT2- - programozható nagy áramerősségű kimenetek.

Megj.: A nem használt nagy áramerősségű kimeneteket zárja le 2.2 kΩ-os ellenállással.

OUT3 ... OUT4	- programozható kis áramerősségű kimenetek, OC típus.
AUX	- tápellátás kimenet (13,6...13,8 V DC).
KPD	- tápellátás kimenet a kezelők csatlakoztatására (13,6...13,8 V DC)
CLK	- kommunikációs busz órajel.
DTA	- kommunikációs busz adatjel.
Zn	- zóna (n=zóna szám).
TMP	- NC típusú bemenet szabotázs áramkör csatlakoztatására (dobozok, érzékelők, szirénák, stb.). A TMP bemenetet a központ egy további rendszer zónaként (szám 31) kezeli. Ha nem használja, zárja a bemenetet a földhöz.
	- telefon kommunikátor védő sorkapocs (csak a védő áramkörhöz csatlakoztassa).
T-1, R-1	- telefonvonal kimenet (telefonkészülék csatlakoztatása)
TIP, RING	- telefonvonal bemenet (analóg vonal).

3.5 Modulok csatlakoztatása a kommunikációs buszra

A modulokat párhuzamosan a kommunikációs buszra kell csatlakoztatni (CLK, DTA és COM sorkapcsok). Az AUX és KPD kimenetek a modulok tápellátására szolgálnak. A modulok közvetlenül a központról táplálhatók, ha a központ és a modul közötti távolság nem haladja meg a 300 m-t. Ahol a távolság a központtól nagyobb, a moduloknak külön tápellátást kell biztosítani.

A kommunikációs busz teljes hossza nem haladhatja meg a **600 m**-t. Az 1-es táblázatban a modul kommunikációs buszra való csatlakoztatásához szükséges vezetékszám látható, 0.5 mm² keresztmetszetű egyenes vezetékek használata esetében.

távolság a központ és modul között	jel kábelnek szükséges vezetékszám		
	CLK	DTA	COM
legfeljebb 300 m	1	1	1
300 – 600 m	2	2	2

1. táblázat

Megj.:

- A kommunikációs busz adavezetékeit (CKM, DTM és COM) egy kábelben belül kell vezetni!
- Ha a modult és a központot összekötő kábel ellenállása magas (nagy távolság, nem megfelelő számú vezeték a jelkábeleknél), a modul azonosítása a központban sikertelen lehet.

Minden egyes kommunikációs buszra csatlakoztatott modul saját, egyedi címmel kell rendelkezzen. A cím a kezelőkben szoftveresen állítható, a többi modulban pedig DIP-kapcsolókkal (az 1 - 5 számú DIP kapcsolók használhatók cím beállításra). Néhány modul esetén a 6 - 8 számú DIP kapcsolókkal a rendszerben való azonosítás típusa állítható. A címek nem ismétlődhetnek. A modulok címezéséről részletes információt az egyes modulok csatlakoztatását bemutató részekben talál.

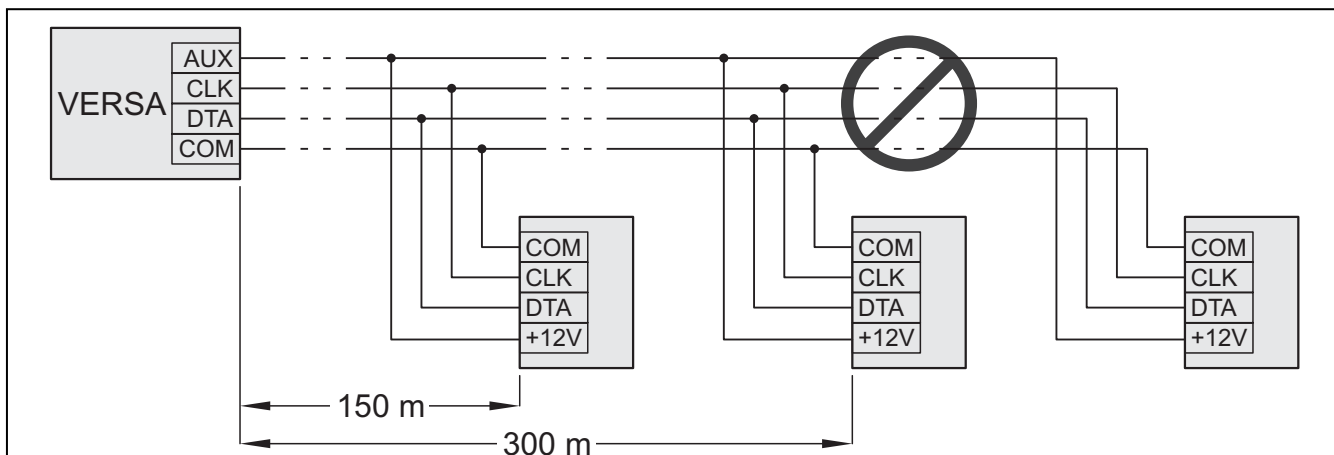

5. ábra Saját tápellátással nem rendelkező modulok csatlakoztatása, ha távolság a központ és a modul között nem haladja meg a 300 métert. A modulok tápellátása a központról történik. Egy-egy 0.5 mm² keresztmetszetű vezeték használható az egyes jeleknek (CLK, DTA, COM). 300 méternél nagyobb távolságú modulok csatlakoztatása ilyen módon nem lehetséges.

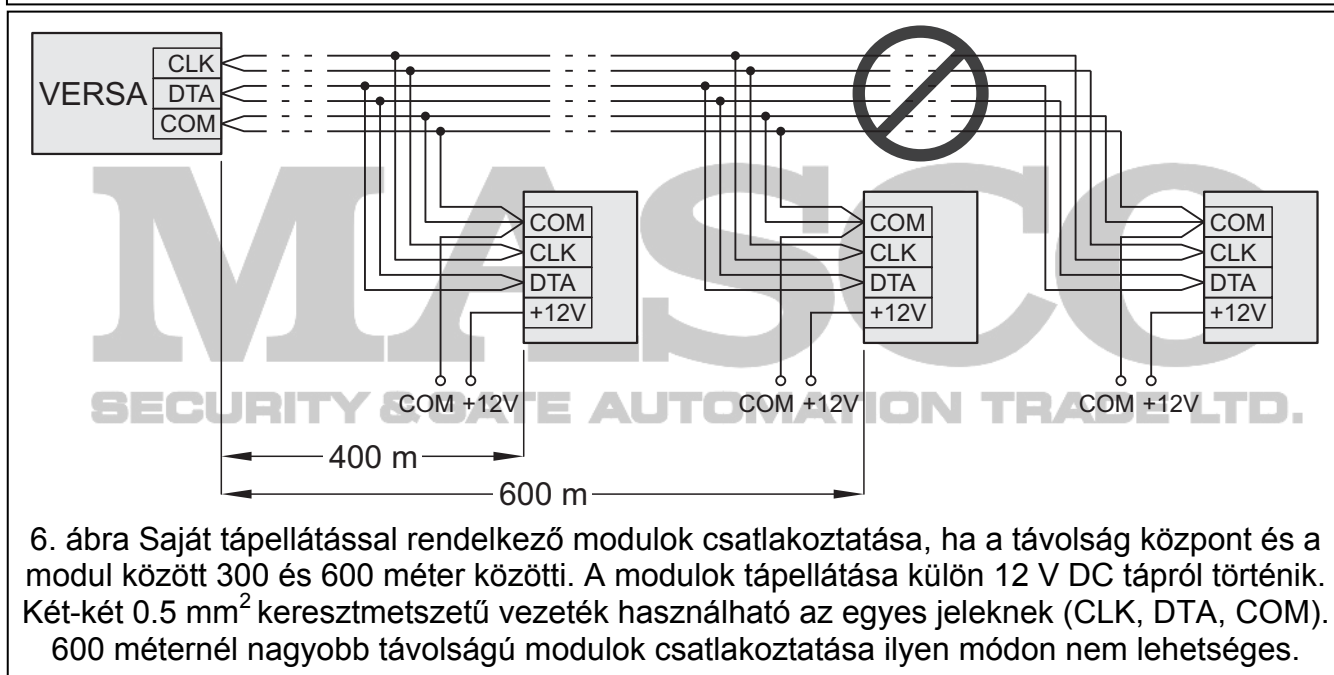

6. ábra Saját tápellátással rendelkező modulok csatlakoztatása, ha a távolság központ és a modul között 300 és 600 méter közötti. A modulok tápellátása külön 12 V DC tápról történik. Két-két 0.5 mm² keresztmetszetű vezeték használható az egyes jeleknek (CLK, DTA, COM). 600 méternél nagyobb távolságú modulok csatlakoztatása ilyen módon nem lehetséges.







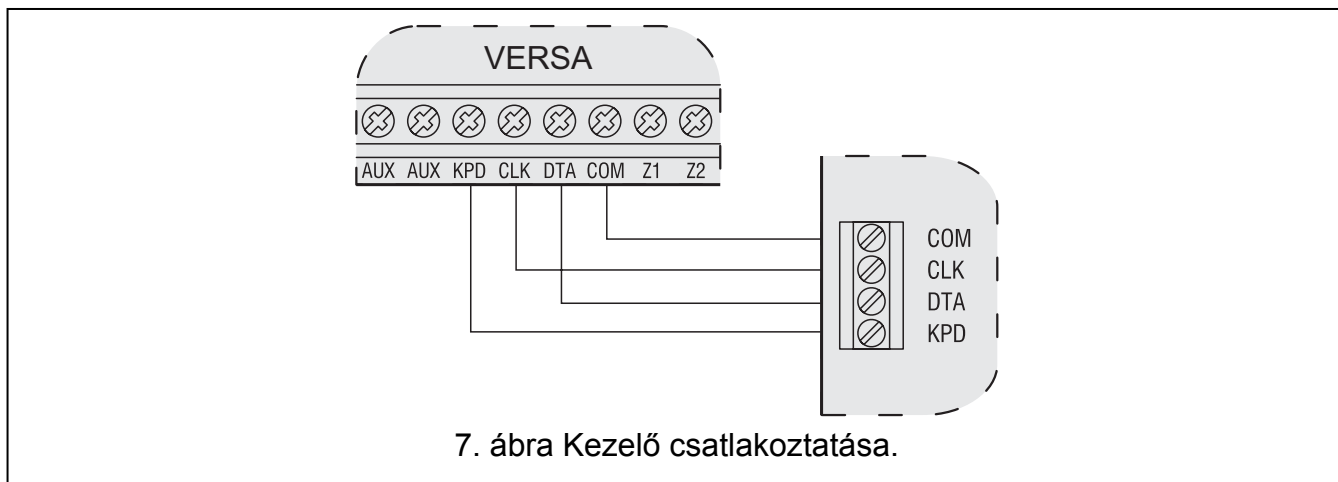

3.5.1 Kezelők csatlakoztatása

Legfeljebb 6 LED/LCD kezelő telepíthető a rendszerben. A központ KPD kimenete szolgál a kezelők tápellátására. 0 és 5 közötti címek állíthatók be szoftveresen az egyes kezelők számára. Alapértelmezetten minden kezelő címe 0.

Amikor a központot gyári beállításokkal indítja el, az minden buszhoz csatlakoztatott kezelőt támogat, a kezelő címétől függetlenül. Ez lehetővé teszi a címek egyedi beállítását a kezelőkben, és a buszra csatlakoztatott összes eszköz azonosításának végrehajtását.



Kezelőcím beprogramozása a szerviz funkció használatával

1. Vigye be a **szerviz kódot** (alapértelmezetten: 12345), és nyomja meg a  gombot.
2. Nyomja meg egymás után a    gombokat. A szervizmód elindításához.
3. Nyomja meg egymás után a     gombokat (a KEZELŐ cím funkció meghívásához). Minden ikonnal ellátott LED villogni kezd az összes a központhoz csatlakoztatott kezelőben, és kijelzésre kerül a kezelők aktuális címe:
 - LCD kezelők esetén a 8. ábrán látható szöveg formájában;
 - LED kezelők esetén a címnek megfelelő LED gyorsabban villog (a 30-as számú LED jelenti a 0 címet; az 1-es számú LED jelenti az 1 címet; a 2-es számú LED jelenti a 2 címet, stb. – lásd a 9. ábrán).

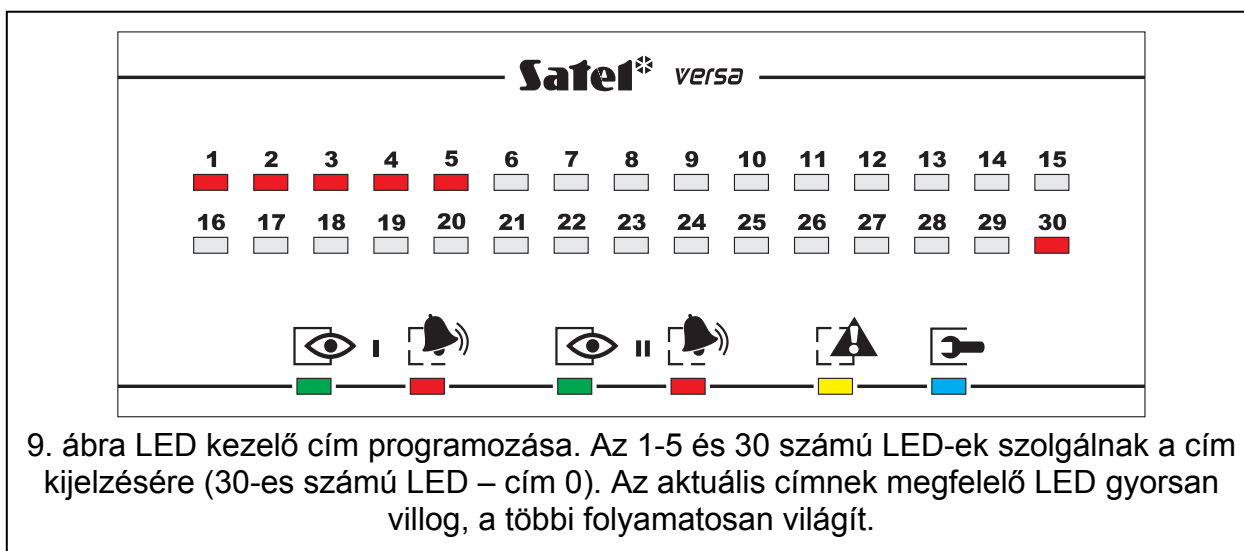
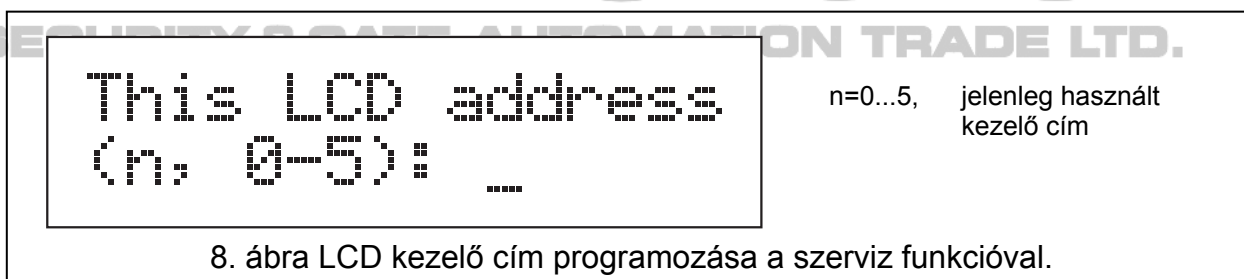

4. Nyomja meg az új címhez tartozó számot a választott kezelőn/kezelőkön. A címváltoztatást négy rövid és egy hosszú hangjelzés nyugtázza.
5. Nyomja meg a  gombot a címváltoztatás funkció befejezéséhez az adott kezelőn. Az elindítás után 2 perccel a funkció az összes kezelőn automatikusan befejeződik. A funkció befejezésével kilép szerviz módból, és a kezelő újraindul.

Kezelőcím programozása a szerviz módba való belépés nélkül

1. Csatlakoztassa le a kezelő tápellátását (KPD) valamint a CLK és DTA jelkábeleket.
2. Zárja rövidre a kezelő CLK és DTA sorkapcsait.
3. Csatlakoztassa vissza a kezelő tápellátását (KPD).
4. Minden ikonnal ellátott LED villogni kezd a kezelőn. LCD kezelőkön a 10. ábrán látható szöveg kerül kijelzésre. LED kezelőkön a címnek megfelelő LED gyorsabban villog (a 30-as számú LED jelenti a 0 címet; az 1-es számú LED jelenti az 1 címet; a 2-es számú LED jelenti a 2 címet, stb. – lásd a 9. ábrán).

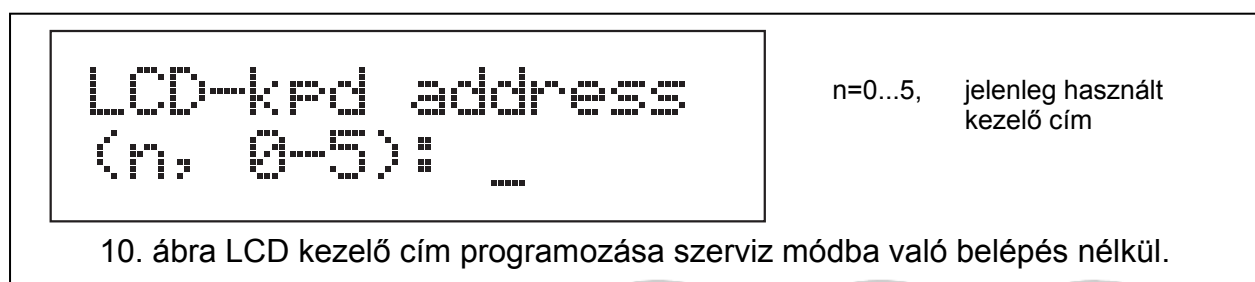

5. Nyomja meg az új címhez tartozó számot a választott kezelőn/kezelőkön. A címváltoztatást négy rövid és egy hosszú hangjelzés nyugtázza. Ha szükséges nyomja meg a  gombot a bevitt cím megváltoztatásához (ekkor a kezelő újraindítása, és a 4. pontban bemutatott állapot ismételt megjelenése következik).
6. Csatlakoztassa le a kezelő tápellátását (KPD).
7. Vegye ki a rövidzárát a CLK és DTA kezelő sorkapcsok közül.
8. A bemutatott módon csatlakoztassa a kezelőt a központhoz.

3.5.2 433 MHz távvezérlő bővítő csatlakoztatása

Egy INT-RX bővítő telepítése lehetséges a rendszerbe. Ez a bővítő lehetővé teszi távirányítók hozzárendelését a maximum 30 rendszer felhasználó részére (a szerviz számára távirányító nem rendelhető). A bővítőnek a 7-es címet (07h) kell beállítani. A 6-8 DIP kapcsolók állása ez esetben lényegtelen.

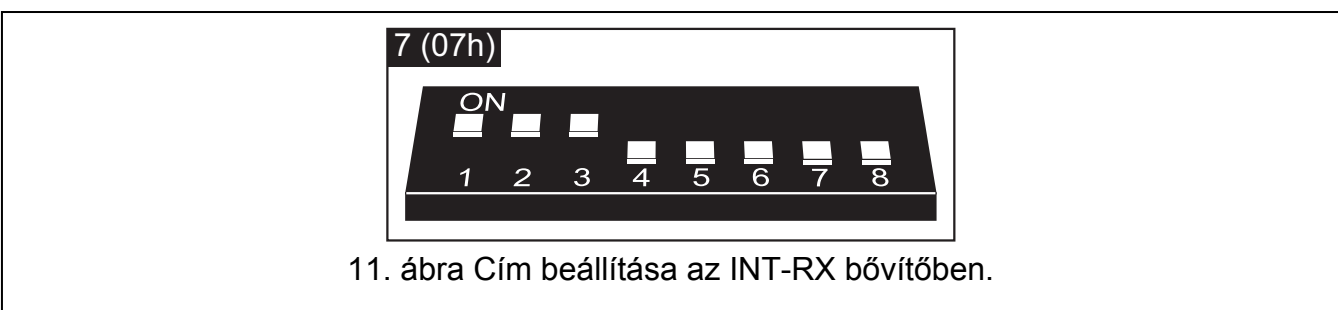

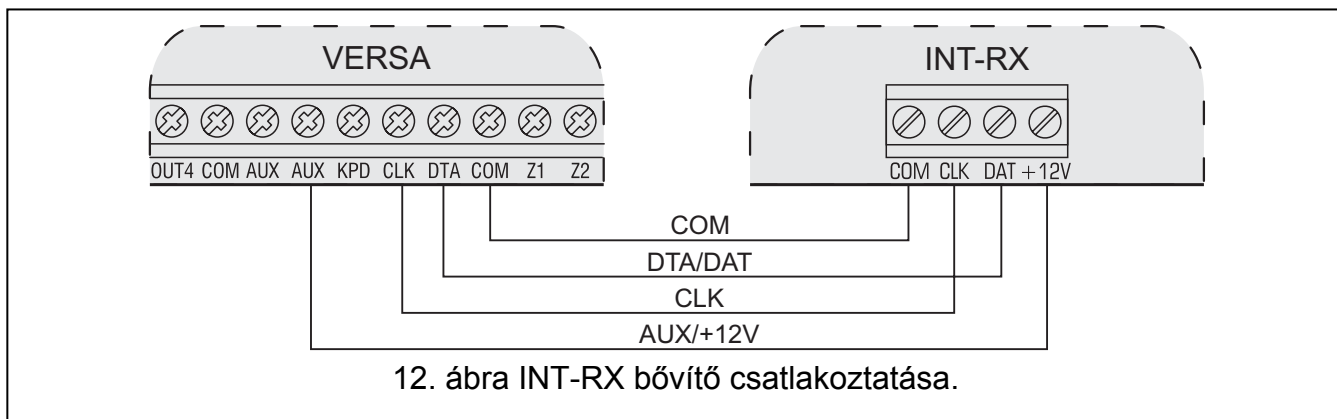

3.5.3 ABAX vezeték nélküli rendszervezélő csatlakoztatása

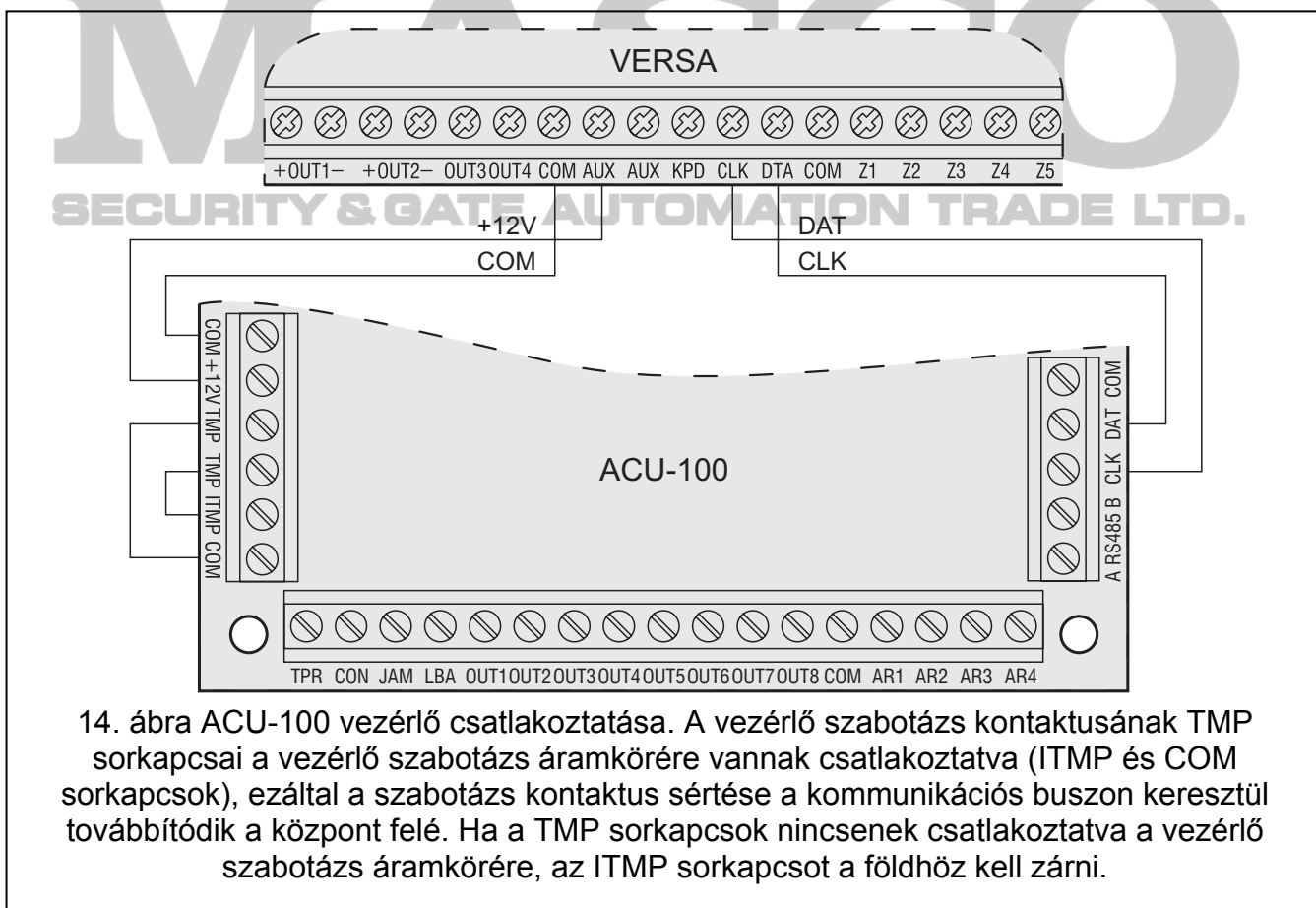
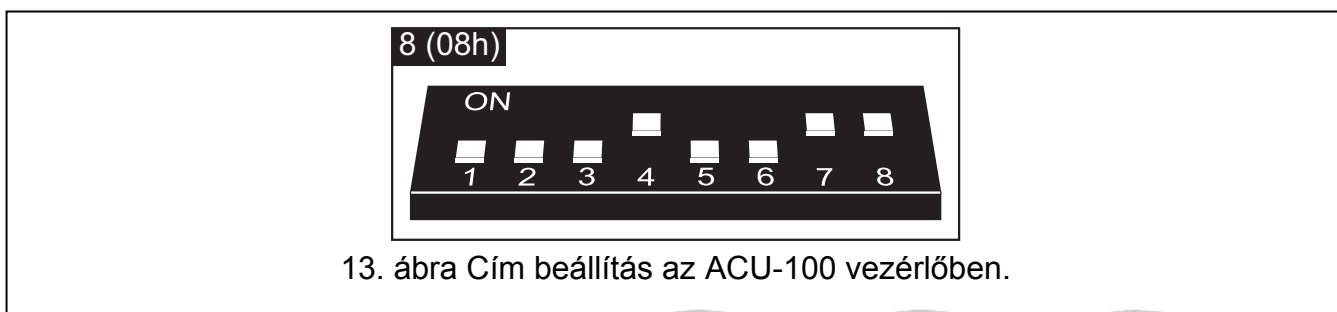

Egy ACU-100 vezérlő telepítése lehetséges a rendszerbe, ami legfeljebb 30 vezeték nélküli zónával és 12 vezeték nélküli kimenettel való bővítést tesz lehetővé. Ha a vezeték nélküli zónák számozásai ütköznek a vezetékes zónákkal (központi panelen vagy bővítőben),

kiválasztható, hogy melyik zóna legyen használva (lásd: PROGRAMOZÓI kézikönyv). A bővítőben a 8-as címet (08h) kell beállítani, és a 7-es és 8-as kapcsolóknak ON /BE/ pozícióban kell lenniük. A 6-os DIP kapcsoló állása ez esetben lényegtelen.

3.5.4 Zónabővítő csatlakoztatása

Legfeljebb 3 zónabővítő telepíthető egy rendszerben, ami lehetővé teszi a rendszer 24 vezetékes zónával való bővítését. 12 (0Ch) és 14 (0Eh) közötti címeket kell beállítani a bővítőknak. A 6-os és 7-es DIP kapcsolóknak OFF /K// pozícióban kell lenniük. A CA-64 E bővítőknak (2.1 vagy későbbi elektronikával) és CA-64 EPS bővítőknak (2.0 vagy későbbi elektronikával), a nyolcadik DIP kapcsolónak nincs hatása az azonosításra:

- 8-as DIP kapcsoló OFF /K// pozícióban – a bővítő CA-64 E vagy CA-64 EPS bővítőként kerül azonosításra,
- 8-as DIP kapcsoló ON /BE/ pozícióban – a bővítő CA-64 Ei vagy CA-64 EPSi bővítőként kerül azonosításra. A CA-64 Ei és CA-64 EPSi bővítők támogatják a rezgés- és a redőnyérzékelőket, továbbá az EOL és 2EOL konfigurációban a használt zónalezáró ellenállások értéke programozható.

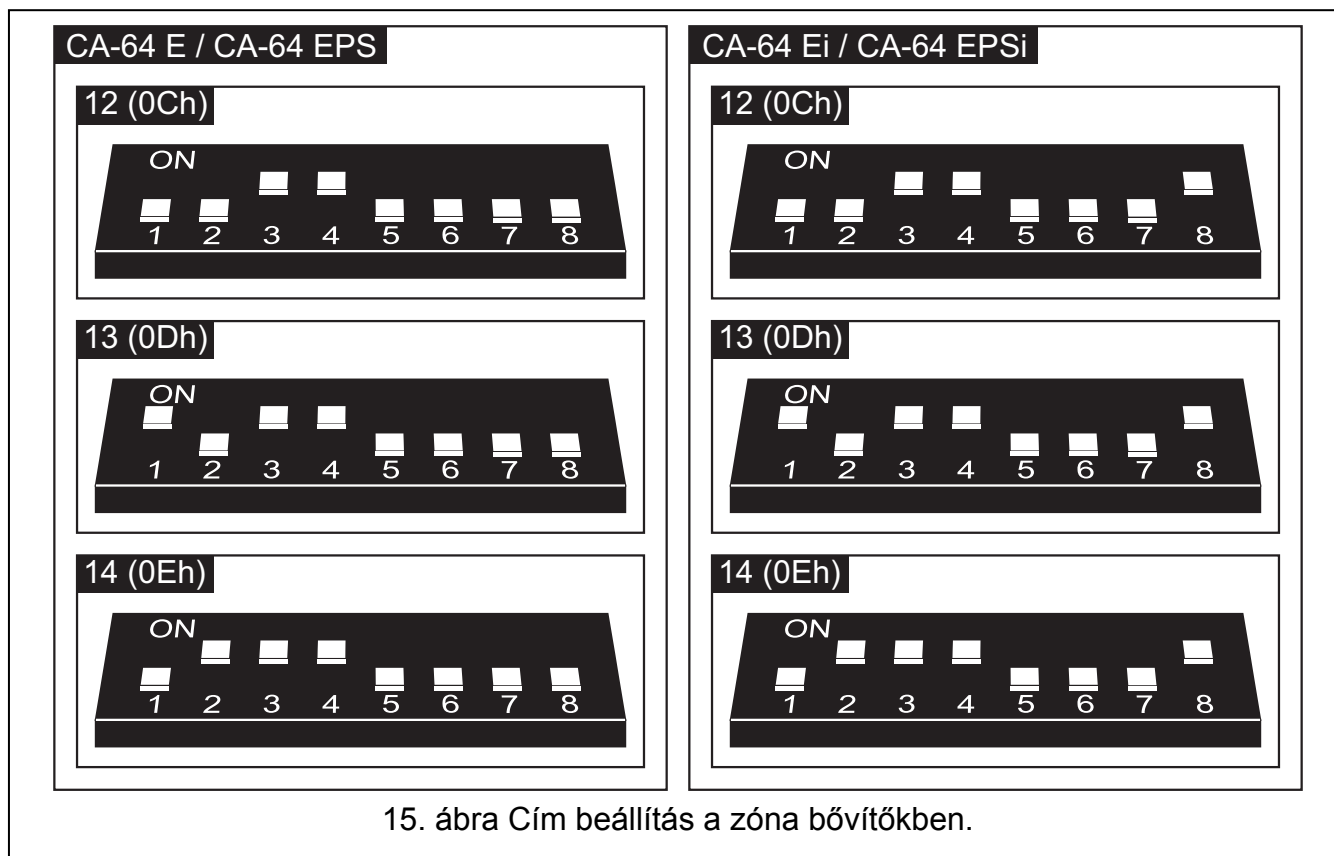

15. ábra Cím beállítás a zóna bővítőknél.

A 2. táblázat mutatja a bővítő címek és a zónaszámok közötti eltéréseket. Ha a bővítőzóna számozása ütközik a központi zónaszámokkal, megadható, hogy melyik zóna legyen használva a központ, és melyik a bővítő által (lásd: PROGRAMOZÓI kézikönyv).

Bővítő cím		Rendszer zóna számozás
decimális	hexadecimális	
12	0C	7-14
13	0D	15-22
14	0E	23-30

2. táblázat

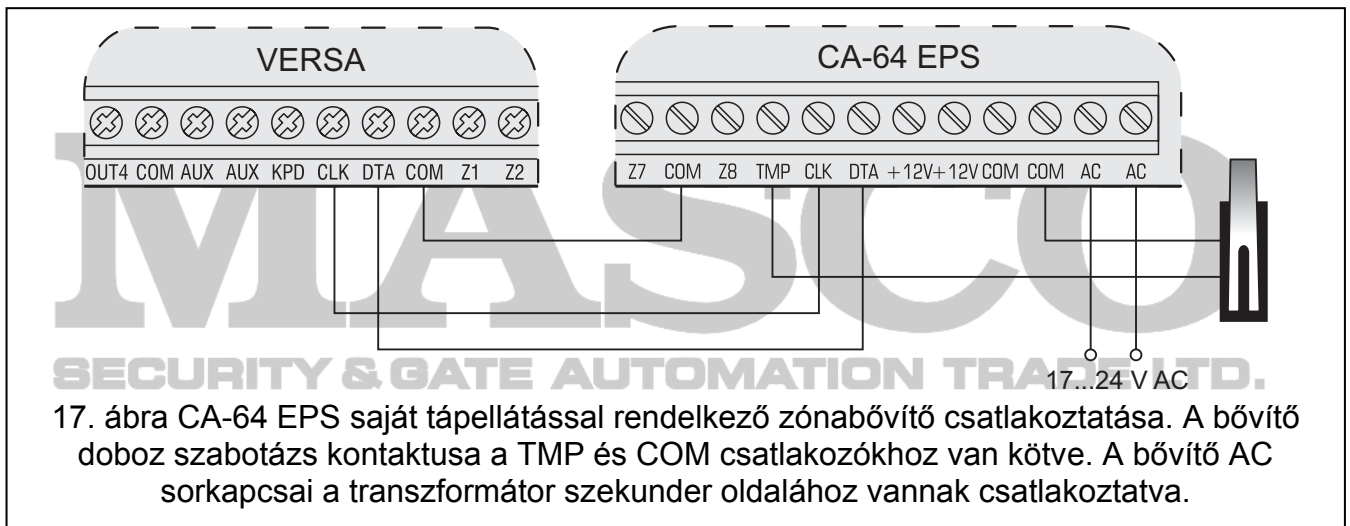
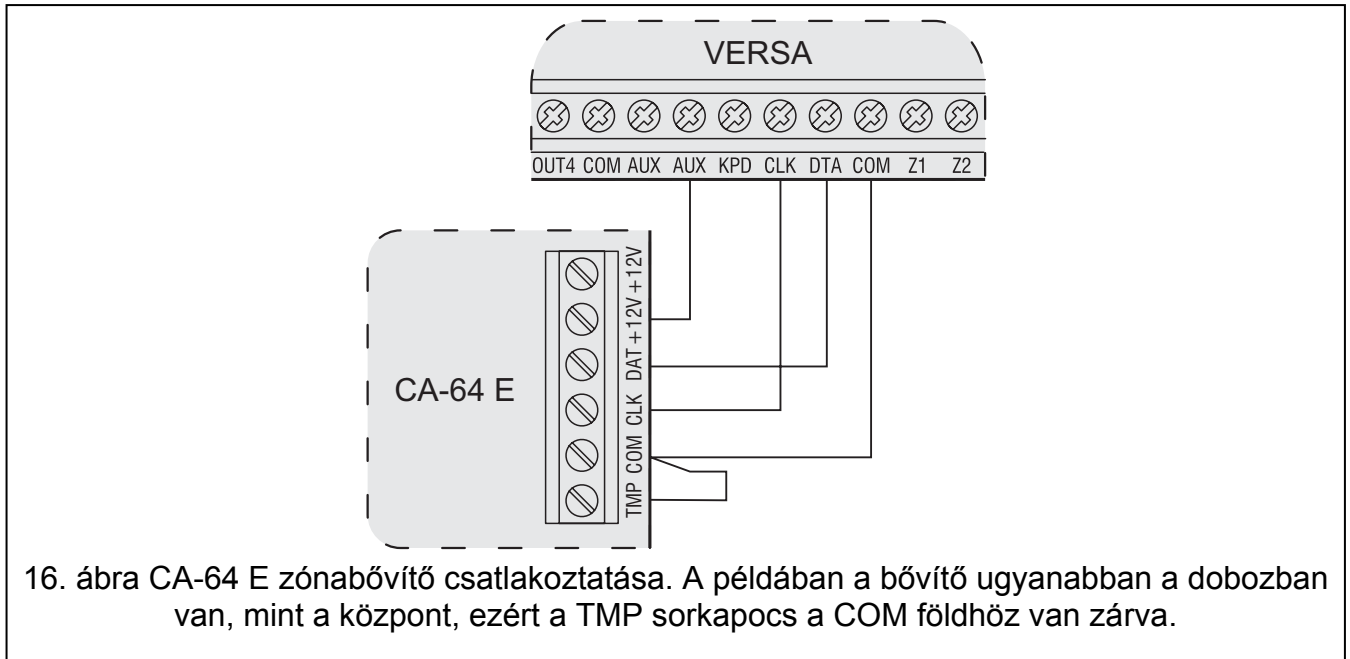

3.5.5 Kimenetibővítő csatlakoztatása

Egy kimeneti bővítő telepíthető a rendszerbe, ami lehetővé teszi a rendszer 8, vezetékes kimenettel való bővítését. A kimenetek számozása 5 és 12 között van a rendszerben. A bővítőben a 15-ös címét (0Fh) kell beállítani. INT-ORS bővítő esetén, ha a hatodik DIP kapcsoló ON /BE/ állásban van, a bővítő CA-64 O eszközként kerül azonosításra a központ által, de ez a működést nem befolyásolja. Más kimeneti bővítőnél a 6-8 DIP kapcsolók állása lényegtelen.

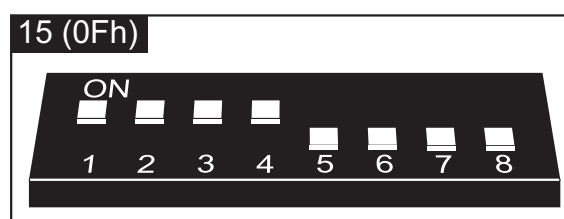

18. ábra Cím beállítás a kimeneti bővítőben.

A csatlakoztatást a zóna bővítőknél bemutatott módon kell elvégezni (kimeneti bővítő saját tápellátás nélkül – lásd 16. ábra, kimeneti bővítő saját tápellátással – lásd 17. ábra).

3.5.6 Proximity kártyaolvasó csatlakoztatása

Legfeljebb 6 INT-IT olvasó telepíthető a rendszerbe. Számukra a 16-os (10h) és 21-es (15h) közötti címeket lehet beállítani.

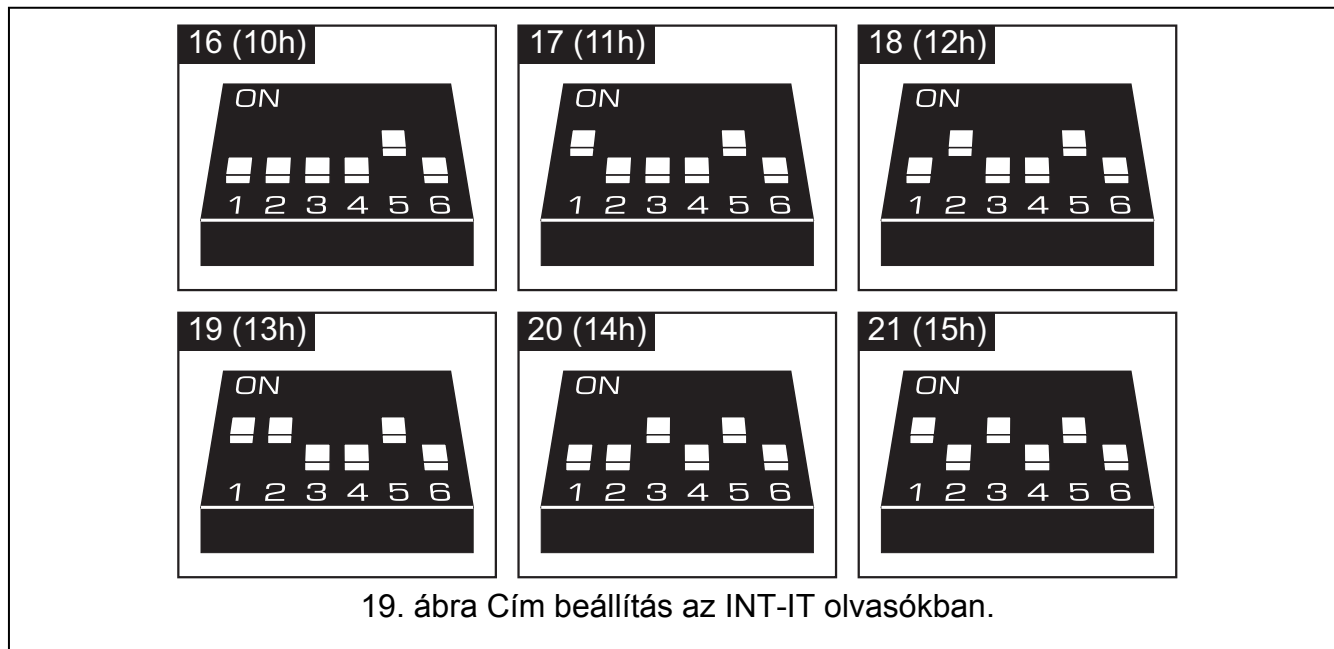

19. ábra Cím beállítás az INT-IT olvasókban.

3.5.7 Hangszintetizátor-bővítő csatlakoztatása

Egy CA-64 SM bővítő telepíthető a rendszerbe. Csatlakoztassa a bővítőmodul CLK és DTA vezetékét a kommunikációs buszra, majd csatlakoztassa a hangszintetizátor csatlakozót központhoz. A CA-64 SM szintetizátort a 23-as (17h) címre kell beállítani. A 6-os és 7-es DIP kapcsolók pozíciója lényegtelen. A 8-as DIP kapcsoló kikapcsolja / bekapcsolja a hangüzenet rögzítés funkcióját.

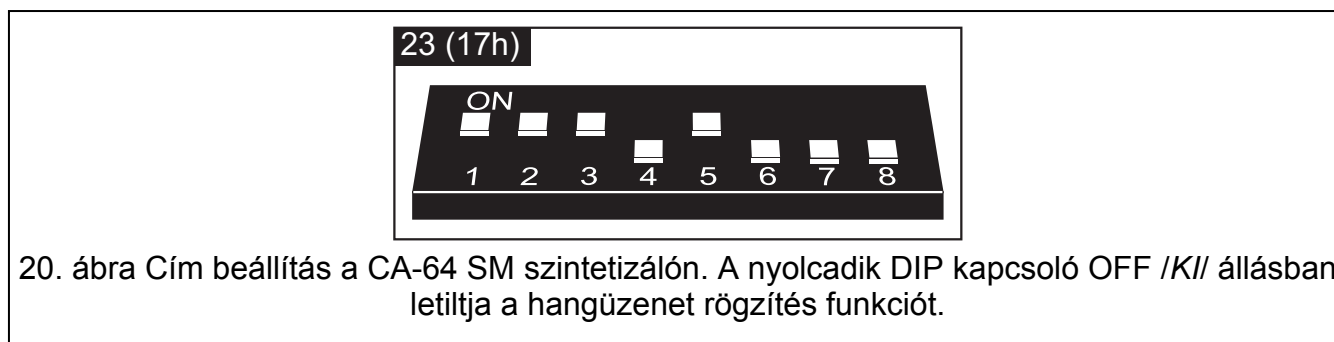





20. ábra Cím beállítás a CA-64 SM szintetizálón. A nyolcadik DIP kapcsoló OFF /K// állásban letiltja a hangüzenet rögzítés funkciót.



3.5.8 Kezelők és bővítők azonosítása

A kommunikációs buszra csatlakoztatott eszközök használata csak az azonosítás művelet végrehajtása után lesz megfelelően támogatva. Ez a funkció ellenőrzi, milyen modulok vannak a központhoz csatlakoztatva. A központ elindítása utáni első alkalommal, új eszköz hozzáadásakor, vagy korábbi címzés megváltoztatása után kell végrehajtani. Azonosított modul leválasztása a kommunikációs buszról szabotázrsiasztást generál.

1. Vigye be a **szerviz kódot** (alapértelmezetten: 12345), és nyomja meg a gombot.
2. Nyomja meg egymás után a gombokat a szerviz módba való belépéshez.

3. Nyomja meg egymás után a     gombokat (AZONOSÍTÁS funkció indítása). Az azonosítás végrehajtását három rövid hangjelzés, és az azonosított eszközökről való információ megjelenítése jelzi (szövegesen az LCD kezelőkön, vagy jelző LED-ekkel a LED kezelőkön).
4. Nyomja meg a  gombot az azonosítás funkcióból való kilépéshez.

Megjegyzés.:

- *Két hosszú hangjelzés jelzi az azonosítás végén, ha a kommunikációs buszra csatlakoztatott eszközökben érvénytelen cím beállítás van (például nem az eszköznek megfelelő cím van beállítva, vagy ugyanaz a cím van beállítva több eszköznek). A kijelzőn megjelenő szöveges üzenet (LCD kezelő), vagy az eszköz címének megfelelően villogó LED-ek (LED kezelő) hasznos segítséget jelenthetnek a hiba elhárításában. A   gomb megnyomása, és a címzés pontos beállítása után újra lefuttatható az AZONOSÍTÁS funkció.*
- *A LED kezelőn beállított 0 címet a 30-as számú LED jelzi.*

3.6 Vezetékes érzékelők csatlakoztatása

A rendszer összes zónája képes a következő konfigurációkban működni:

- NC (alapállapotban zárt),
- NO (alapállapotban nyitott),
- EOL (lezáró ellenállás),
- 2EOL/NC (NC típusú dupla lezáró ellenállás).
- 2EOL/NO (NO típusú dupla lezáró ellenállás),

A lezáró ellenállás értéke EOL és 2EOL konfigurációban 500 Ω és 15 k Ω között programozható:

- központi panelen – az R1 és R2 ellenállások értéke egyedileg programozható 2EOL konfigurációban (lásd 24. ábra). Az ellenállás érték EOL konfigurációban az R1 és R2 ellenállásoknak programozott értékek összege.
- CA-64 Ei és CA-64 EPSi eszközként azonosított zónabővítőkben (lásd ZÓNABŐVÍTŐ CSATLAKOZTATÁSA részt) – a bővítő verziójától függően a következő beállítások programozhatóak:
 - az R1, R2 ellenállás értékek 2EOL konfigurációban (lásd 24. ábra). Az ellenállás érték EOL konfigurációban az R1 és R2 ellenállásoknak beprogramozott értékek összege.
 - az ellenállás érték EOL konfigurációban. 2EOL konfigurációban egy egyszerű ellenállás értéke a fele a programozott értéknek az egyes ellenállásokhoz tartozó érték az EOL konfigurációban megadott érték fele.

CA-64 E és CA-64 EPS eszközként azonosított zóna bővítőkben (lásd ZÓNABŐVÍTŐ CSATLAKOZTATÁSA részt) 2.2 k Ω ellenállás használandó EOL konfigurációban, és 1.1 k Ω ellenállások használandók 2EOL konfigurációban az áramkör lezárására.

A központi zónák (minden zóna a VERSA 5 központban és az első 8 zóna a VERSA 10 és VERSA 15 központokban), és a CA-64 Ei és CA-64 EPSi eszközként azonosított zóna bővítők a következő konfigurációkban is működhetnek:

- redőny (kifejezetten redőny mozgás érzékelőhöz való csatlakoztatásra),
- rezgés (normál zárt, kifejezetten rezgés érzékelőkhöz – NC típusú érzékelő, pl.: mágneses kontaktus köthető sorosan a rezgés érzékelővel).

Az érzékelők tápellátása közvetlenül a központról (AUX kimenetek), vagy saját tápellátással / külső tápellátással rendelkező bővítőkről is biztosítható. Az érzékelő tápellátásának kiválasztásánál fontos szempont az előzetesen kalkulált rendszer áramfelvétel.

A 21, 22, 23 és 24 ábrák illusztrálják, hogyan csatlakoztathatók az érzékelők különböző konfigurációkban a központhoz. Az érzékelő tápellátása az AUX kimenetről történik. Az érzékelő jelzés a Z1 központi zónára fut be. A Z2 zóna a 21, 22 és 23 ábrán szabotázs zónaként van programozva (típus 6: 24Ó TAMPER).

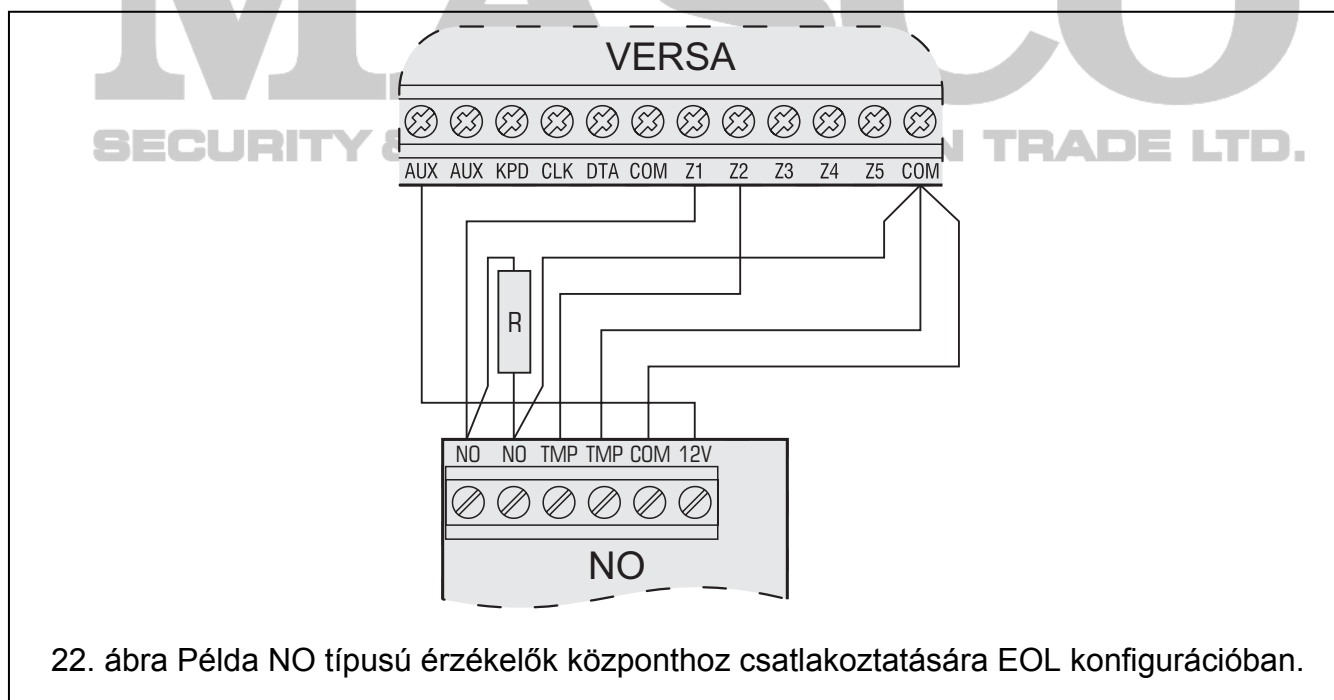
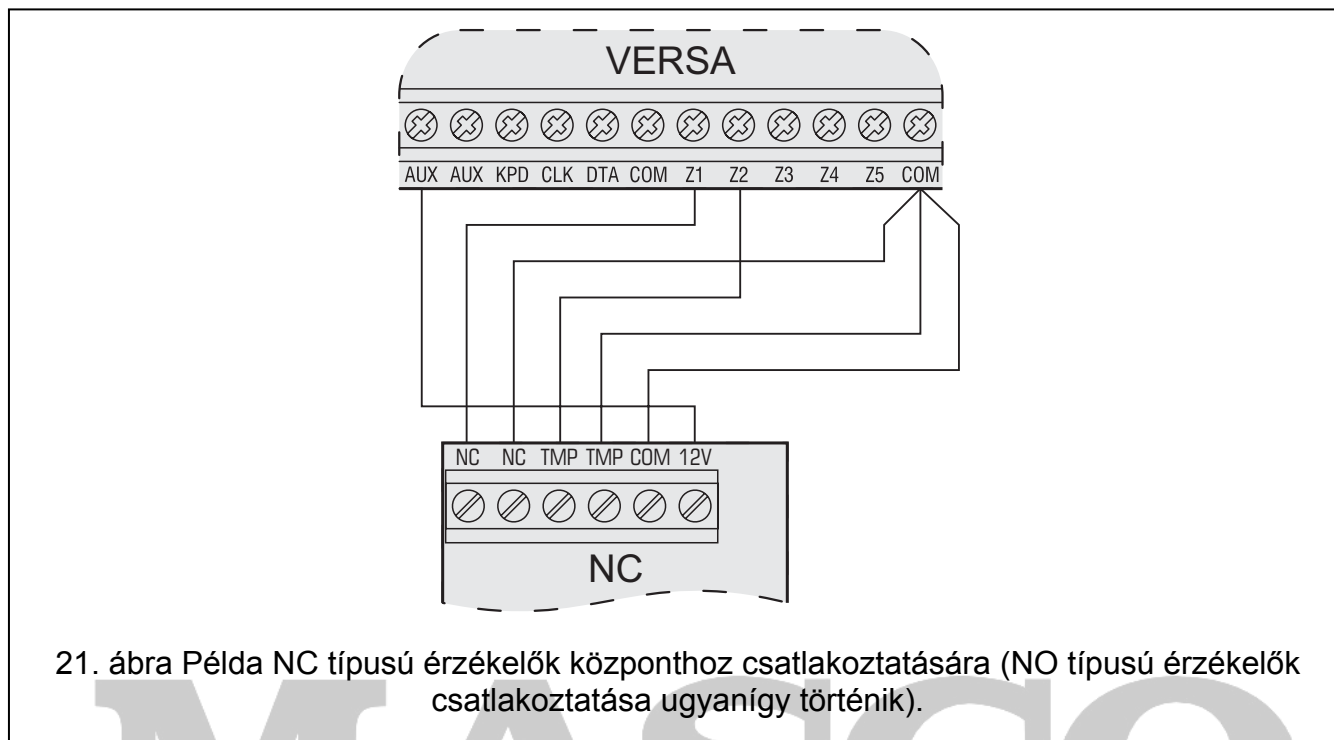

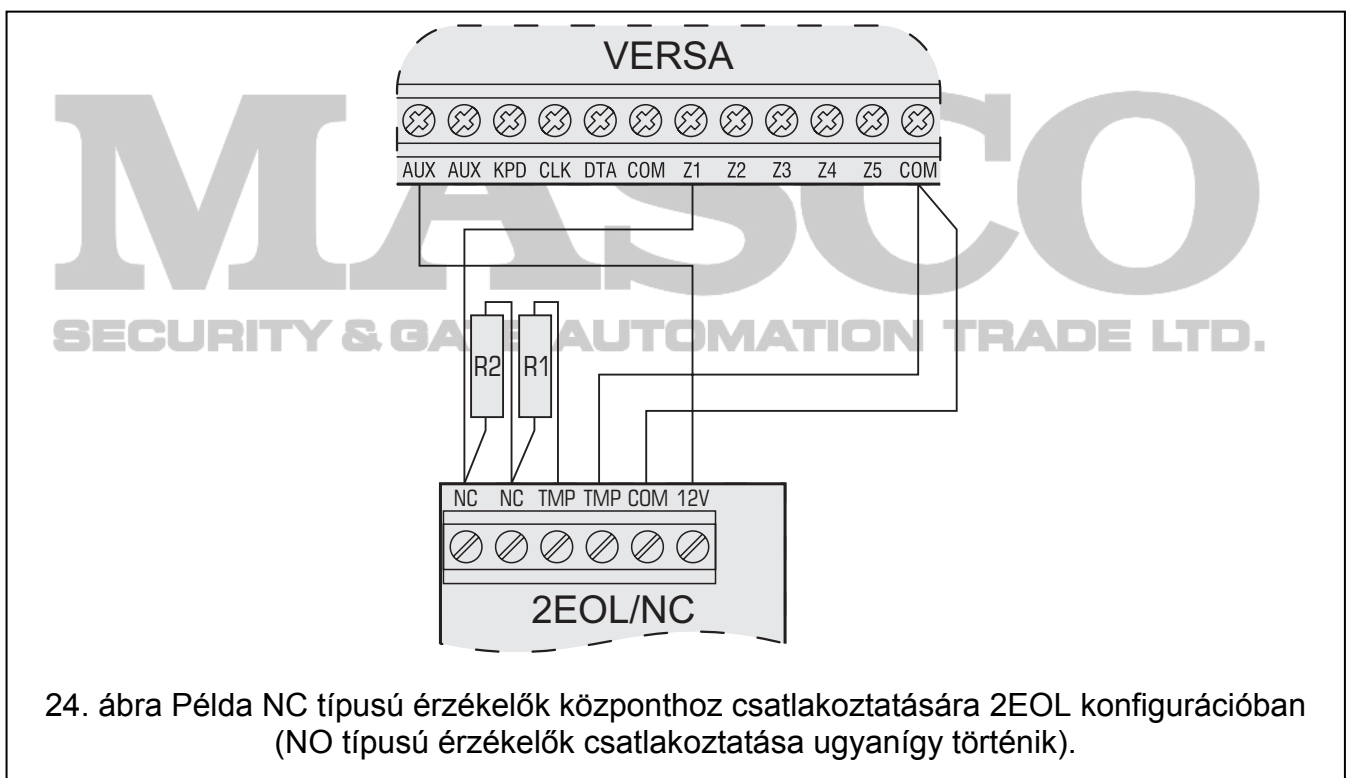
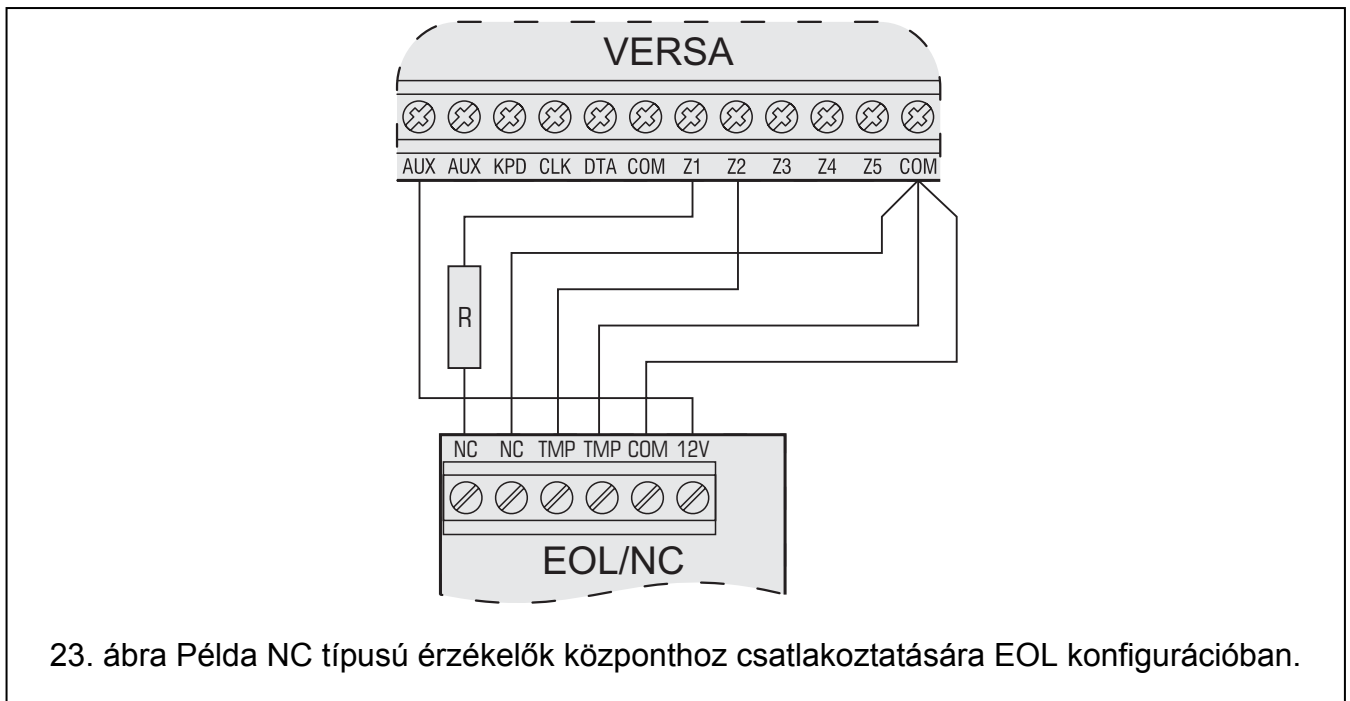

3.7 Szirénák csatlakoztatása

A csatlakoztatás módja a kimenet típusától függ (nagy- vagy kis-áramerősségű). A nagy-áramerősségű kimenetek alkalmasabbak saját tápellátás nélküli szirénák vezérlésére, a kis-áramerősségű kimenetek pedig alkalmasabbak saját tápellátással rendelkező szirénák vezérlésére. A kimenetek igény szerint programozhatók.

A 25 és 26 ábra mutatja be a sziréna csatlakoztatását a központhoz. Mindkét esetben egy kültéri sziréna látható. A kimenethez programozott működési idő a fényjelzés vezérlésére (OUT1 a 25 ábrán, és OUT3 a 26 ábrán) 0 másodperc, vagyis törlésig. A Z1 zóna szabotázsnak van programozva (NC vonal típus, reakció típus 6. 24Ó TAMPER).

MASCO Biztonságtechnikai és Nyílászáró Automatizálási Kereskedelmi Kft.
1045 Budapest, Madridi út 2.

Tel: (06 1) 3904170, Fax: (06 1) 3904173, E-mail: masco@masco.hu, www.masco.hu

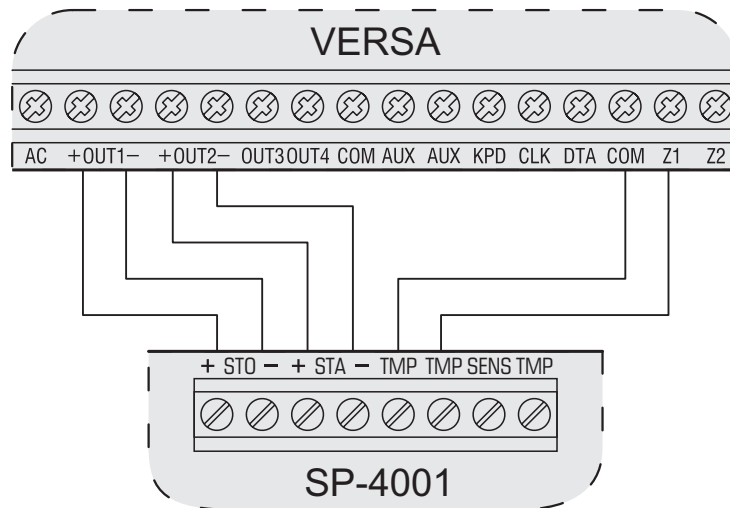

25. ábra Saját tápellátás nélküli sziréna csatlakoztatása nagy-áramerősségű kimenetre (például SP-4001).

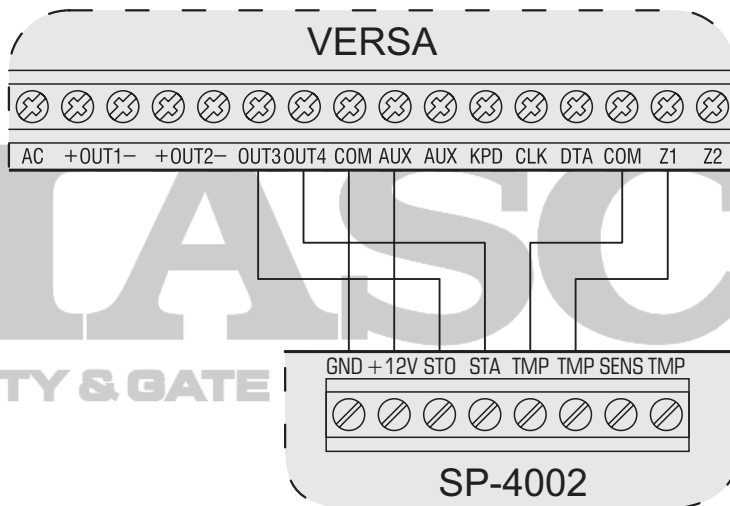

26. ábra Saját tápellátással rendelkező sziréna csatlakoztatása kis-áramerősségű kimenetre (például SP-4002).

Megj.:

- A nem használt nagy-áramerősségű kimeneteket zárja le 2.2 k Ω -os ellenállással.
- A központ indítását a nagy-áramerősségű kimenetekre csatlakoztatott 2.2 k Ω ellenállásokkal ajánlott elkezdeni (a sziréna helyett), és a szirénát csak a beállítások után bekötni. Ezzel megelőzhető a nem kívánt hangjelzések.

3.8 Rádiós átjelző adó csatlakoztatása

A VERSA sorozatú központok OUT3, OUT4 kimenetei használhatók a NOKTON által gyártott NR2-DSC rádiós átjelző adó vezérlésére is (NEMROD rendszer – PC-16 OUT formátum). Ebben az esetben a SOROS ADAT KIM 3/4 általános opciónak aktívnak kell lennie a központban (lásd PROGRAMOZÓI kézikönyv, ÁTALÁNOS OPCÍÓK részt).

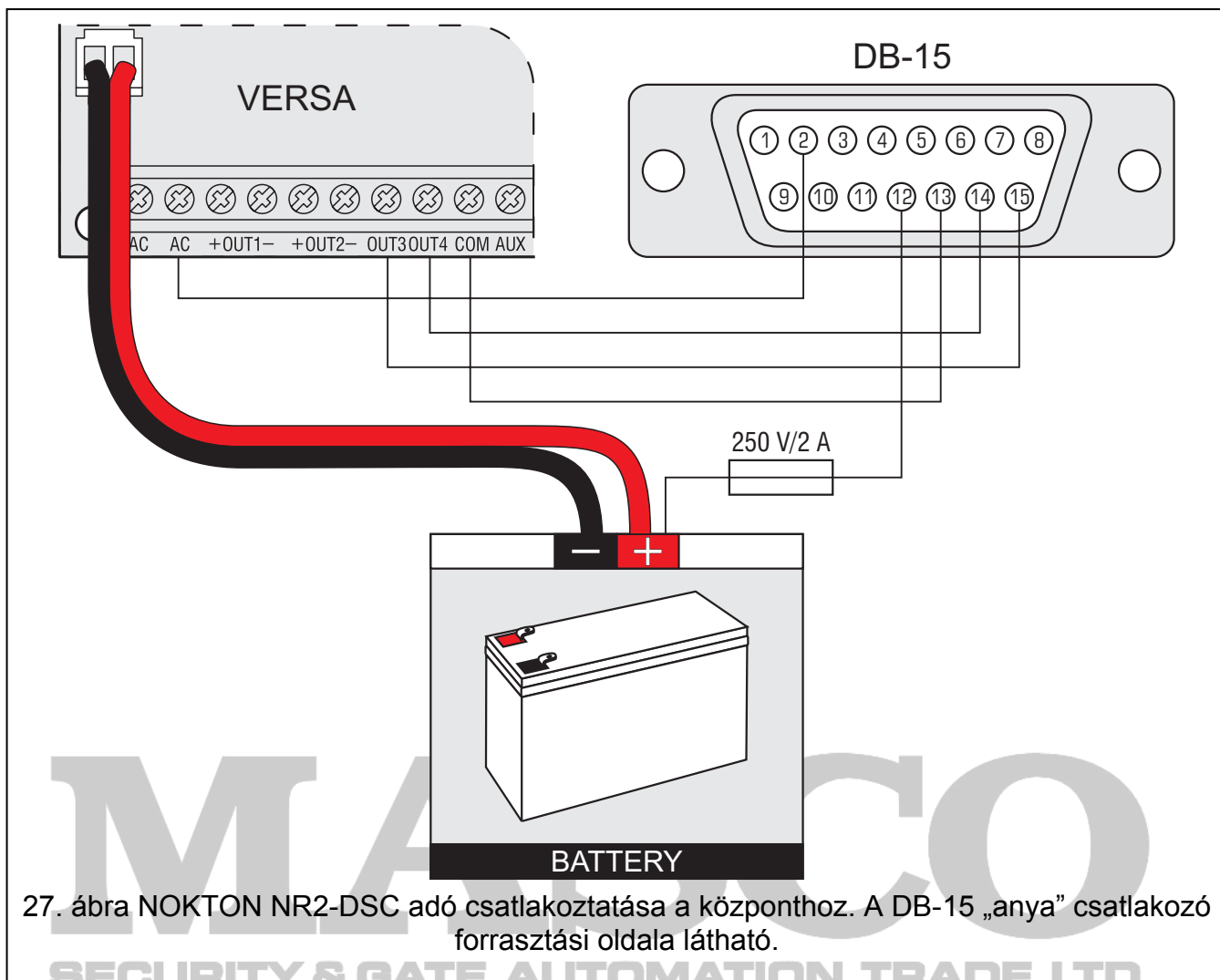

Kontaktus száma	Funkció	Csatlakoztatási mód
2	váltó feszültség ellenőrzés	csatlakoztassa a központ AC sorkapcsához
12	tápellátás	csatlakoztassa közvetlenül az akkumulátor "+" csatlakozójához 2 A-es biztosítékon keresztül
13	közös föld	csatlakoztassa a központ COM sorkapcsához
14	TAKT	csatlakoztassa a központ OUT3 sorkapcsához
15	PGM	csatlakoztassa a központ OUT4 sorkapcsához

3. táblázat NOKTON NR2-DSC jeladó csatlakozó kontaktusainak bemutatása VERSA sorozatú központokkal való használathoz.



Soha ne csatlakoztassa az NR2-DSC jeladó 13-as kontaktusát (közös föld) az akkumulátor "-" csatlakozójához. A jeladó közös földjének és az akkumulátor "-" csatlakozójának összekötése nemcsak az akkumulátor gyors kisülését, hanem a központ károsodását is okozhatja.

Soha ne csatlakoztassa az NR2-DSC jeladó 13-as kontaktusát (közös föld) a központ COM és az akkumulátor "-" csatlakozójához, mert ez a központ károsodását okozhatja.

3.9 Telefonvonal csatlakoztatása



Ne küldje a telefonos jeleket és a riasztó központ jelzéseit ugyanazon a több eres kábelén keresztül. Ilyen esetben károsodhat a rendszert, ha egy nagyfeszültségű jel érkezik a telefonvonalon keresztül.

A riasztó központ csak analóg előfizetői vonalhoz csatlakoztatható. A telefonos áramkör közvetlen digitális hálózatra (pl.: ISDN vonalra) való csatlakoztatása a központ károsodását okozhatja.

A rendszer telepítőjének kell biztosítani a szükséges információt a felhasználó számára a központ telefonos hálózatra való csatlakozásának részleteiről.

Ha használni szeretné a telefon kommunikátort a központi panelen (távfelügyeletre, üzenetküldésre vagy távoli programozásra), csatlakoztatnia kell egy analóg telefonvonalat a központhoz.

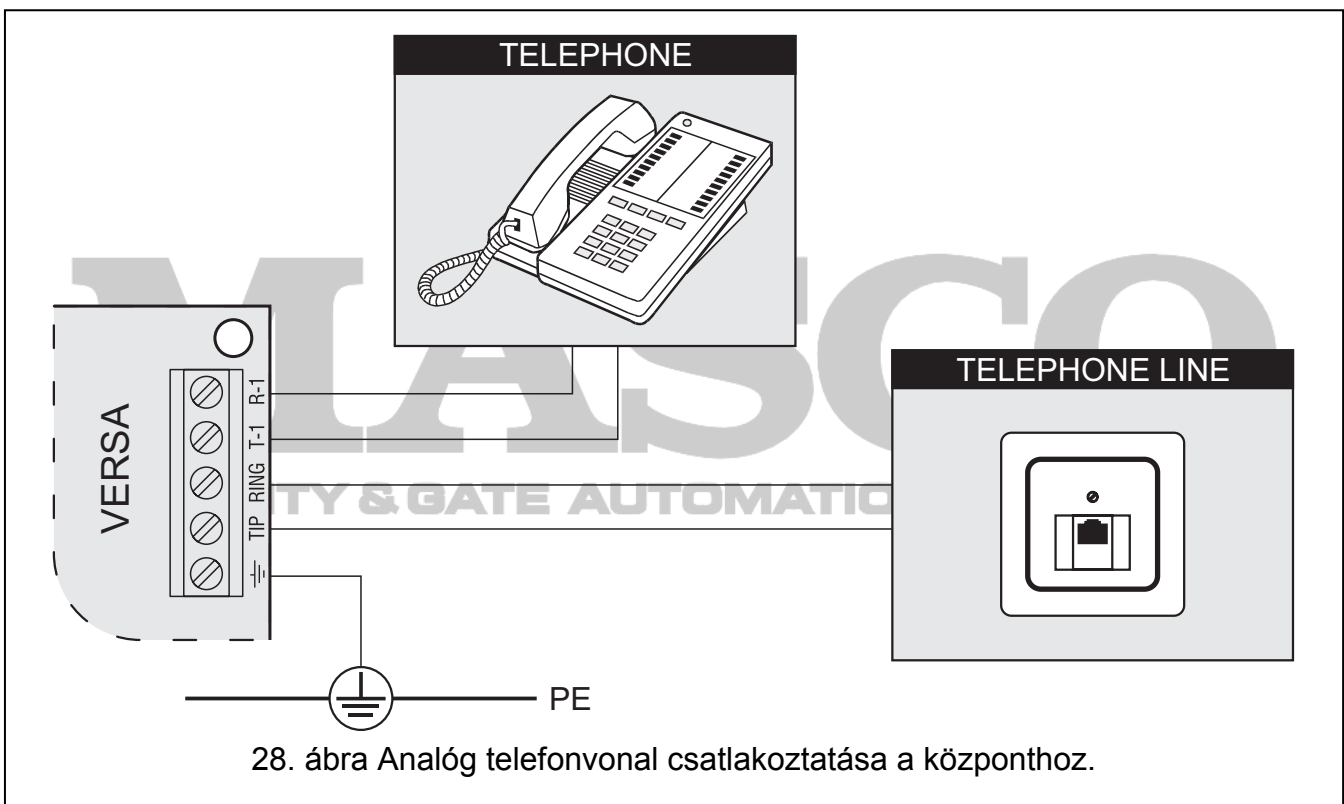

28. ábra Analóg telefonvonal csatlakoztatása a központhoz.

A központot közvetlenül a telefonvonalra kell csatlakoztatni (TIP, RING sorkapcsokra). A telefonvonalat használó más eszközöket (pl.: telefon, fax) a központ után kell csatlakoztatni (T-1, R-1 sorkapcsokra). Ezzel a módszerrel a központ mindig tudja használni a vonalat. Így megelőzhető, hogy a központ telefon kommunikátora blokkolva legyen, például a telefonkészülék használata alatt (blokkolás csak akkor történne, ha a központ a telefonkészülék után lenne csatlakoztatva).

Ha a központ telepítési helyszínén ADSL szolgáltatás van, a központot az ADSL szűrő után kell bekötni, a többi analóg vonalat használó eszközt pedig a központhoz.

A telefon kommunikátor feszültségingadozás elleni védelmére a \perp sorkapcsot a 230 V AC hálózat védőföldjéhez kell csatlakoztatni (PE). Soha ne csatlakoztassa a \perp sorkapcsot a nullához (N).

3.10 Tápellátás csatlakoztatása és a központ indítása



A tápellátás csatlakoztatása előtt, győződjön meg róla, hogy minden csatlakoztatási műveletet végrehajtott a rendszerben.

Soha ne csatlakoztassa két eszköz tápellátását ugyanarra a transzformátorra.

A tápellátás transzformátor áramkörbe való bekötése előtt ellenőrizze, hogy a hálózati áramkör nincs-e feszültség alatt.

Tilos teljesen lemerült akkumulátort csatlakoztatni a központhoz (11 V-nál alacsonyabb feszültség terheletlen állapotban). Ha az akkumulátor teljesen lemerült, vagy nem volt használatban, használat előtt töltsse fel azt a megfelelő töltő készülékkel.

A VERSA sorozatú központokat 18 V AC ($\pm 10\%$) váltóáramú feszültséggel kell megtáplálni. Ajánlott legalább 40 VA kapacitású transzformátort használni. A transzformátor folyamatosan csatlakoztatva kell, hogy legyen a 230 V AC tápellátáshoz. A csatlakoztatások végrehajtása előtt ajánlott szemrevételezni a helyszín villamos hálózati rendszerét. Bizonyosodjon meg róla, hogy a központ tápellátására szolgáló áramkör folyamatosan aktív. A tápellátás hálózatot megfelelő biztonsági eszközökkel kell védeni. Meg kell mutatni a tulajdonosnak / felhasználónak, hogyan tudja leválasztani a transzformátort az elektromos hálózatról. (pl.: megmutatni a riasztó központ áramkörét védő biztosítékot).

12 V DC zárt savas ólom akkumulátor csatlakoztatása ajánlott a központhoz, háttér tápellátásnak. Az akkumulátor kapacitását az áram felvétel nagyságának megfelelően kell kiválasztani. A CLC/TS 50131-1 Fokozat 2 alapján, az akkumulátornak a rendszer 12 órás szünetmentességét kell biztosítania, hálózati feszültség hiánya esetén.

Megj.: Ha az akkumulátor feszültség 11 V alá esik több, mint 12 percig (3 akkumulátor teszt), a központ akkumulátor hibát jelez. Ha a feszültség lemegy kb. 10.5 V-ra, az akkumulátor leválasztásra kerül.

3.10.1 Központ tápellátása / indítása művelet

1. Kapcsolja ki a transzformátor csatlakoztatására használt 230 V AC hálózat tápellátását.
2. Csatlakoztassa a 230 V AC váltóáram vezetékeit a transzformátor primer oldalára.
3. Csatlakoztassa a központ AC csatlakozóit a transzformátor szekunder oldalára.
4. Csatlakoztassa az akkumulátort a központon található kábellel (piros = akkumulátor "+", fekete = akkumulátor "-"). **A központ nem indul el, ha csak az akkumulátor van csatlakoztatva.** A központon található akkumulátor csatlakozók vezetékeit ne vágja el, mindig használjon a csatlakozónak megfelelő méretű terminállal ellátott akkumulátort.
5. Kapcsolja vissza a transzformátor csatlakoztatására használt 230 V AC tápellátást az áramkörben. A központ működése elindul.

A fentebb említett tápellátás műveleti sorrend (először akkumulátor, majd a 230 V AC tápellátás) lehetővé teszi tápellátásra szolgáló egység és a központ elektronikus védelmének megfelelő működését. Ezzel az esetleges telepítési hibák ellenére is elkerülhető a riasztó központ elemeinek károsodása. A saját tápellátású modulok indítása ugyanígy kell, hogy történjen.

Megj.: Ha olyan eset fordul elő, hogy teljesen tápmentesíteni kell a központot, először a hálózati feszültséget, majd az akkumulátort csatlakoztassa le. A tápellátás újra csatlakoztatásakor figyeljen az indításkor bemutatott műveleti sorrend betartására (először akkumulátor, majd a 230 V AC tápellátás).

3.11 Központ első indítása

A központ gyári beállításai (új vagy beállítás resetelt központ esetén) a kezelő buszra csatlakoztatott összes kezelő használatát támogatják. A gyári beállítások azonban alapértelmezetten nem ellemőrzik a kezelő szabotázs kontaktusokat. A védelmi rendszer paraméterei nincsenek előre beprogramozva. A rendszer programozása előtt végezze el a következő műveleteket:

1. Állítson be minden kezelőnek megfelelő egyéni címet (lásd a KEZELŐK CSATLAKOZTATÁSA részt).
2. Indítsa el a kezelő azonosítás funkciót (lásd a KEZELŐK ÉS BŐVÍTŐK AZONOSÍTÁSA részt).

3.12 Vezeték nélküli eszközök telepítése



Az akkumulátort az akkumulátorral működtetett vezeték nélküli eszközökbe csak a rendszer regisztráció előtt ajánlott betenni. Ha a vezeték nélküli eszköz több, mint 10 percig nem tud kommunikálni a központtal, akkor több energiát fogyaszt, csökkentve ezzel az akkumulátor élettartamát.

A vezeték nélküli eszközök telepítését a központ indítása után folytassa, amikor már ellenőrizhető az ACU-100 vezérlő eszközön az érzékelőkből beérkező jelszint, és az érzékelőkben az ACU-100-ból fogadott jelszint. A SATEL által gyártott ARF-100 tesztelő hasznos segítség a jelszint ellenőrzésben. Az eszköz / vezérlő által fogadott jelszint nem lehet kisebb 40%-nál. Ha az adott telepítési helyen a jelszint túl alacsony, más telepítési helyet kell választani. Néha elegendő az eszközt tíz – húsz centiméterrel áthelyezni megfelelő jelszint eléréséhez. Az eszköz telepítését csak a megfelelő jelszint elérése után lehet véglegesíteni.

A vezeték nélküli eszközök magasra ajánlott telepíteni. Ezzel jobb rádió kommunikáció érhető el, és elkerülhető az eszközök véletlen leárnyékolása a területen mozgó emberek által.

3.12.1 Új vezeték nélküli eszköz hozzáadása

Vezeték nélküli eszközök hozzáadásánál tartsa be a következő szabályokat:

- A központ legfeljebb 30 vezeték nélküli eszközt támogat, feltételezve, hogy mindegyik eszköz egy zónát/kimenetet foglal el.
- Ha egy eszköz egynél több zónát/kimenetet foglal el, ez csökkenti a rendszerben regisztrálható vezeték nélküli eszközök számát (például ha a rendszerhez hozzáadunk egy ACX-200 bővítőt, ami 4 zónát/kimenetet foglal el a rendszerben, a központ már csak 26 vezeték nélküli eszköz fogadására lesz képes).
- Ha egy eszköz több zónát foglal el a rendszerben, csak az első kerül kijelzésre az eszköz hozzáadás művelet alatt. A többi zóna automatikusan kerül hozzárendelésre (a választott zóna után következők).
- Ha egy eszköz kimenetet is elfoglal, akkor annak a száma ugyanaz lesz, mint az eszköz hozzáadásnál választott zóna száma.
- A központ nem támogat vezeték nélküli kimeneteket 13 és 30 számozás között.

DLOADX program

A vezeték nélküli eszközök hozzáadása a "Versa – Szerkezet" ablakban, a "Hardver" oszlopban történik, az ACU-100 vezérlő listáról való kiválasztása után. Az eszköz hozzáadás művelet előtt kattintson az egérrel a „Beolvas” gombra, a vezérlő aktuális adatainak betöltéséhez.



1. Kattintson a zónára, amihez új vezeték nélküli eszközt szeretne hozzárendelni (a zóna az „Új eszköz” gombra kattintás után is kiválasztható, az „Új vezeték nélküli eszköz” ablakban).
2. Kattintson az "Új eszköz" gombra. Az "Új vezeték nélküli eszköz" ablak jelenik meg.
3. Vigye be a hozzáadandó eszköz 7-számjegyes sorozatszámát. A sorozatszámot az eszköz dobozán belül találja, az elektronikán. Az ARF-100 rádió jelszint tesztelő sorozatszáma 0000500.
4. Attól függően, hogy milyen eszközt szeretne hozzáadni a rendszerhez:
 - kapcsolja be az ACX-200 vagy ACX-201 bővítő tápellátását,
 - kapcsolja be az ARF-100 tesztelőt,
 - helyezze be az ASW-100 E/ASW-100 F vezeték nélküli vezérlőt a 230 V-os aljzatba,
 - helyezze be az akkumulátort az ASD-100 érzékelőbe,
 - sértse meg (nyissa) a szabotázs kontaktust a többi eszközön.

Megj.: Ha rosszul vitte be a sorozatszámot, ennek megfelelő üzenet kerül kijelzésre. Ebben az esetben vigye be a megfelelő sorozatszámot, majd ismételje meg a fentebb leírt műveletsort.





5. Az új eszköz sikeres hozzáadása üzenettel kerül nyugtázásra. Kattintson az „OK” gombra az új eszköz hozzáadás művelet befejezéséhez.







LCD kezelő

A vezeték nélküli eszközök hozzáadása szervíz módban, az ÚJ ESZKÖZ funkció használatával lehetséges (SZERVÍZ MÓD ►2. HARDVER ►1. KEZ. & BÖV. ►3. ACU-100 ►1. ÚJ ESZKÖZ).

1. A funkció elindítása után vigye be az eszköz 7-számjegyes sorozatszámát, majd nyomja meg a   gombot. A sorozatszámot az eszköz dobozán belül találja, az elektronikán. Az ARF-100 rádió jelszint tesztelő sorozatszáma 0000500.
2. Ha az "Eszköz tamper nyitás" üzenet megjelenik a kijelzőn, a hozzárendelni kívánt eszköznek megfelelően a következőket tegye:
 - kapcsolja be az ACX-200 vagy ACX-201 bővítő tápellátását,
 - kapcsolja be az ARF-100 tesztelőt,
 - helyezze be az ASW-100 E/ASW-100 F vezeték nélküli vezérlőt a 230 V-os aljzatba,
 - helyezze be az akkumulátort az ASD-100 érzékelőbe,
 - sértse meg (nyissa) a szabotázs kontaktust a többi eszközön.

Megj.:

- Ha a bevitt sorozatszámú eszköz már regisztrált, a kezelő két hosszú sípolással, és a megfelelő üzenettel jelzi ezt, és nem lép tovább a műveletsor következő lépésére. Nyomja meg a   gombot a műveletsor újratekéréséhez.
 - Ha a bevitt sorozatszám nem felel meg az eszköznek, a kezelő nem csinál semmit (vár a megfelelő eszköz jelére). Nyomja meg a   gombot a műveletsor újratekéréséhez.
3. Az új eszköz neve és sorozatszáma kijelzésre kerül. Nyomja meg az  gombot, a következő lépéshez (vagy bármelyik más gombot, az új eszköz hozzáadás törléséhez).

4. Megjelenik a zóna lista, amihez hozzá lehet rendelni a vezeték nélküli eszközt. Válassza ki a megfelelőt (használja a  és  gombokat a listában való navigáláshoz), majd nyomja meg a  gombot (vagy nyomja meg a  gombot, az új eszköz hozzáadás törléséhez).
5. Az eszközhöz rendelt zónának javasolt név jelenik meg a kijelzőn. Ezt a nevet megváltoztathatja. Nyomja meg a  gombot az új név elmentéséhez. Ha az eszköz több zónát vagy kimenetet foglal, a művelet mindegyik foglalt zónánál/kimenetnél megismétlődik. Nyomja meg a  gombot az elnevezés művelet befejezéséhez, és a funkcióból való kilépéshez. Az eszközök hozzáadása megtörtént.
6. A következő lépésben be kell programozni a hozzárendelt eszköz működési paramétereit (lásd PROGRAMOZÓI kézikönyv, ABAX VEZETÉK NÉLKÜLI RENDSZER VEZÉRLŐ rész).

3.12.2 Vezeték nélküli eszköz eltávolítása



DLOADX program

A vezeték nélküli eszközök eltávolítása a "Versa – Szerkezet" ablakban, a "Hardver" oszlopban történik, az ACU-100 vezérlő listáról való kiválasztása után. Az eszköz eltávolítás művelet előtt kattintson az egérrel a „Beolvas” gombra, a vezérlő aktuális adatainak betöltéséhez.

1. Kattintson az egérrel az eltávolítani kívánt eszközre.
2. Kattintson az egérrel a "Törlés" gombra. A "Megerősítés" ablak nyílik meg.
3. Kattintson az "Igen" gombra, az eszköz törlésének megerősítéséhez. Az eszköz eltávolításra kerül.

LCD kezelő

A vezeték nélküli eszközök eltávolítása szerviz módban, az ESZKÖZ TÖRLÉS funkció használatával lehetséges (SZERVIZ MÓD ►2. HARDVER ►1. KEZ. & BÖV. ►3. ACU-100 ►1. ESZKÖZ TÖRLÉS).

1. Válassza ki a törölni kívánt eszközt a listából, majd nyomja meg a  gombot.
2. Nyomja meg az  gombot az eszköz törlésének megerősítéséhez.

4. Műszaki adatok

4.1 Központi panel

Biztonsági fokozat.....	2
Tápfeszültség.....	18 V AC ±10%, 50–60 Hz
Áramfelvétel, készenlét	VERSA 570 mA
	VERSA 10100 mA
	VERSA 15135 mA
Áramfelvétel, maximum	VERSA 590 mA
	VERSA 10125 mA
	VERSA 15160 mA
Központ tápellátás típus.....	A
Kimeneti tápellátás feszültség.....	13.6...13.8 V DC
Kimeneti feszültség határ.....	9.5 V...14 V DC

Akkumulátor hiba feszültség érték		11 V \pm 10%
Akkumulátor lekapcsolási feszültség		10.5 V \pm 10%
Tápellátás kimeneti áramerősség	VERSA 5	1 A
	VERSA 10	2 A
	VERSA 15	2 A
Nagy-áramerősségű programozható kimenet terhelhetősége		1.1 A
Kis-áramerősségű programozható kimenet terhelhetősége.....		50 mA
KPD kimenet terhelhetősége		500 mA
AUX kimenetek terhelhetősége		500 mA
Akkumulátortöltő áramerősség		350 mA
Környezeti osztály.....		II
Működési hőmérséklet tartomány		-10 °C...+55 °C
Központi panel méretek	VERSA 5	120 x 68 mm
	VERSA 10	150 x 68 mm
	VERSA 15	180 x 68 mm
Súly	VERSA 5	100 g
	VERSA 10	114 g
	VERSA 15	131 g

4.2 VERSA-LCD-GR kezelő

Táp feszültség	12 V DC \pm 15%
Áramfelvétel, készenlét.....	36 mA
Áramfelvétel, maximum	110 mA
Környezeti osztály.....	II
Működési hőmérséklet tartomány	-10°C...+55°C
Ház méretek	114.5 x 95 x 22.5 mm
Súly.....	123 g

4.3 VERSA-LED-GR kezelő

Táp feszültség	12 V DC \pm 15%
Áramfelvétel, készenlét.....	33 mA
Áramfelvétel, maximum	110 mA
Környezeti osztály.....	II
Működési hőmérséklet tartomány	-10°C...+55°C
Ház méretek	114.5 x 95 x 22.5 mm
Súly.....	97 g

SATEL sp. z o.o.
 ul. Schuberta 79
 80-172 Gdańsk
 POLAND
 tel. + 48 58 320 94 00
 info@satel.pl
 www.satel.pl