

# **WINNERS**

## **VIDEOKAPUTELEFON RENDSZER**



### *Telepítési és használati útmutató*

A leírás fontossági és bonyolultsági sorrendben tartalmazza a készülékre vonatkozó elméleti és gyakorlati ismereteket. A gyakorlati lépések képpel vannak illusztrálva, az elméleti megértést pedig az „érdekesebb” szavakat tartalmazó, a leírás végén található egyszerű szótár segíti.

## 1. Bevezetés

Ennek a könnyen kezelhető video-kaputelefon rendszernek sok előnye van és számos kényelmi funkcióval van ellátva. Segítségével aggodalom nélkül megtudhatjuk, hogy ki áll a kapu vagy az ajtó előtt.

- Automata videoátvitel  
Amikor a vendég megnyomja a kaputelefon külső jelzőgombját, a videokamera automatikusan közvetíti a kint lévő személy képét, miközben egy kellemes csengőhang jelzi, hogy valaki áll az ajtó előtt. Továbbá kétirányú hang-kommunikáció is biztosított.
- Egyszerű üzembe helyezés  
A kézikönyvben található instrukciók segítségével egy hétköznapi személytől kezdve a telepítőig bárki könnyen és gyorsan tudja telepíteni ezt a kaputelefon-rendszert.
- A nyomógombok egyszerűsége  
A fiatal és az idős korosztály számára is kimondottan egyszerű a rendszer használata.
- Jó minőségű kép  
A rendszer a legújabb CCD videokamera technológiával van ellátva, ennek köszönhetően képe igen jó minőségű.
- Auto-iris  
A kamera automatikusan alkalmazkodik a fényviszonyokhoz.
- Infra LED a szürkületben való jobb képminőség érdekében  
A kültéri egységen egy LED világít, hogy az éjszakai vendégeket is könnyen tudja azonosítani, minden egyéb megvilágítás nélkül.
- Elektromos ajtónyitó (választható)  
Választható funkció, hogy engedélyezi az ajtó kinyitását és a vendég beengedését egyszerűen, a DOOR KEY gomb megnyomásával.
- Mintegy 3 további monitor (választható)  
Kiegészítő monitorokat lehet a rendszerhez csatolni. Az utolsó monitort az 1-es kapcsolóra kell helyezni.
- Kamera kiegészítő látószöggel (választható)  
Választható funkció, mely a kamera elhelyezésétől függetlenül segít Önnek azonosítani a látogatót.

## 2. Műszaki adatok

### Kültéri egység

CCD	Fekete-fehér 1/3" CCD
SYNC rendszer	Belső
Keresési frekvencia	EIA: 15.75KHz(H) 60 Hz(V) / CCIR: 15.62KHz(H) 50Hz(V)
Képkockák	30/Másodperc
Lencse	F=2 Fix fókuszú, 92.5 fokos látószög
Kimeneti jel	Kompozit videó 75Ω 1 Vp-p
Külső/Bemeneti jack	Csengő
Megvilágítás	0 Lux (Automata világítás)
Tápellátás	12V DC, 3W
Telefonhívó rendszer	4 vezetékes
Keresési rendszer	525 vonal(EIA), 625 vonal(CCIR)
Autoírisz	Belső ALC rendszer
Mikrofon	Beépített kondenzátoros típus
Audio Amp.	Beépített adó és vevő
CCD Pixelek	270000(EIA), 290000(CCIR)
Méreték	Műanyag: 96 x 128 x 46 Fém: 112 x 172 x 55
Súly	Műanyag: 177 g Fém: 478 g

### Beltéri egység

Monitor	4" fekete-fehér
Keresési frekvencia	EIA: 15.75KHz(H) 60 Hz(V)
Tápellátás	15V DC, 13W
Felbontás	380 TV sor
Bemeneti jel	Kompozit videó 75Ω 1 Vp-p
Külső/Bemeneti jack	Csengő
Méreték	190 x 230 x 52
Súly	1,229 kg

### 3. Telepítés

#### Vezetékek csatlakoztatása

Amikor telepíti a video-kaputelefon rendszert, kérjük kövesse a következő lépéseket:

- Fontos: csak 0,65-ös vezetékeket használjon.
  - A beltéri és a kültéri egység ne legyen 50 m-nél messzebb egymástól.
1. Távolítsa el a vezeték külső szürke borítását, hogy előtűnjön a piros, a kék a sárga és a fehér vezeték. Blankolja le a színes vezetékeket, kb. 1 cm-re.
  2. Kövesse a lent látható bekötési rajzot: a piros vezetéket kösse az IR-rel jelölt csatlakozóhoz, a fehéret a 2W-hwz, a sárgát a 3Y-hoz, a kéket pedig a 4B-hez. Bármilyen színű de megfelelő átmérőjű vezetéket használhat, de ügyeljen arra, hogy jó helyre csatlakoztassa őket a kamerán és a monitoron.
  3. Ha az elektromos ajtónyitás-funkciót használja, csatlakoztassa a „Door Strike” vezetéket a monitor egység hátulján lévő „KEY” feliratú csatlakozókhoz. (12V, 300mA)

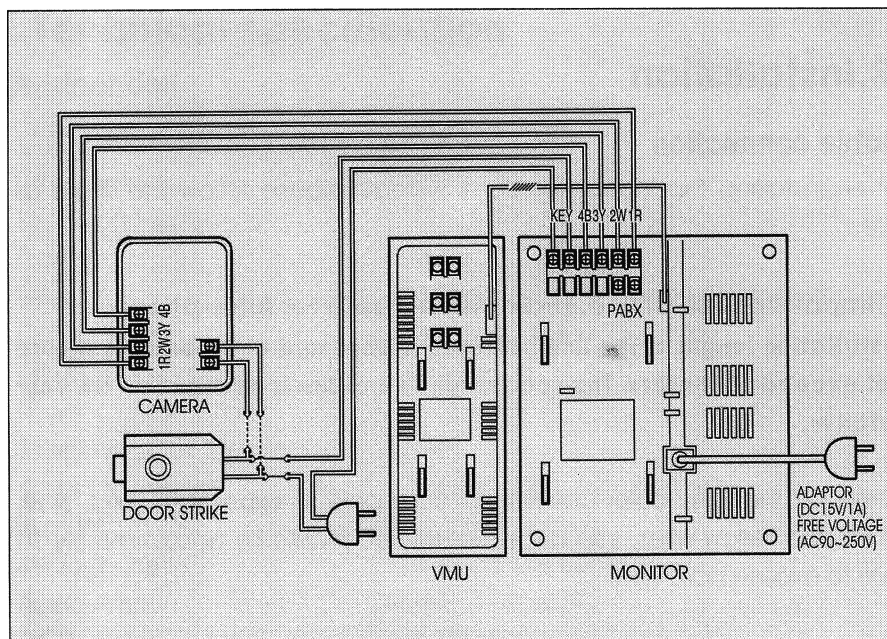

Ha további monitorokat telepít.

1. Ha egy kamerát és egy monitort használ, kapcsolja a „1”-es állásba a monitor hátulján lévő „Multi Monitor selecting switch” kapcsolót.
2. Ha egy kamerához több, mint két monitort csatlakoztat, kapcsolja a „1”-es állásba valamelyik monitoron hátulján lévő „Multi Monitor selecting switch” kapcsolót, a többi monitoron lévők pedig „4”-es állásba.

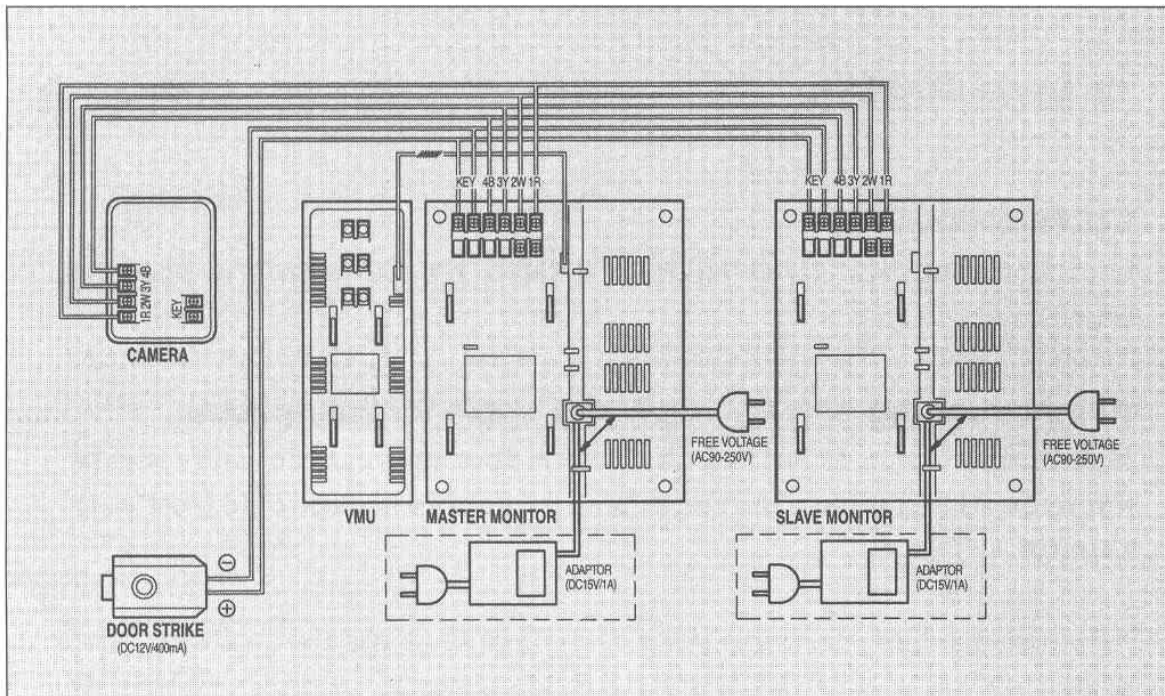

### FONTOS!

Mielőtt telepítené ezt a video-kaputelefon rendszert, kérjük tartsa szem előtt a következőket:

- Ne helyezze a üzembe készüléket olyan helyen, ahol túlzott nedvességnek, hőnek, rozsdának és pornak. Valamint ne helyezze üzembe túl hideg helyeken, illetve olyan helyen, ahol nagy hőmérséklet-ingadozásnak van kitéve.
- A kültéri egységet ne helyezze üzembe olyan helyen, ahol közvetlen napsugárzásnak, illetve esőnek van kitéve. Megfelelő hely lehet például egy védett kapualj.
- Ne helyezze üzembe a készüléket olyan helyen, ahol a kamera lencséje megkarcolódhat, esetleg nagyon bepiszkolódhat.
- Ne helyezze üzembe más elektronikus készülékek közelében, mint számítógép, TV, videomagnó, stb.
- Ne nyomja meg egyszerre mindkét beltéri gombot, mert ez túlterhelést okozhat.

Az ajánlott telepítési magasság a beltéri egységnél kb. 145 cm, a kültéri egységnél kb. 140 cm.

## 4. A kültéri és a beltéri egység

### Beltéri egység

1. Kézibeszélő
2. A kézibeszélő hallórésze
3. A kézibeszélő mikrofon része
4. A kézibeszélő lerakva/felvéve kapcsoló

A kézibeszélőt megfelelő helyzetben kell erre visszatenni, hogy a csengő

5. Belső mikrofon: az elektromos zár csengőjét lehet hallani ezen a mikrofonon keresztül.
6. Monitor képernyője: ezen tűnik fel a kép, amikor a hívógombot megnyomják a kültéri egységen.

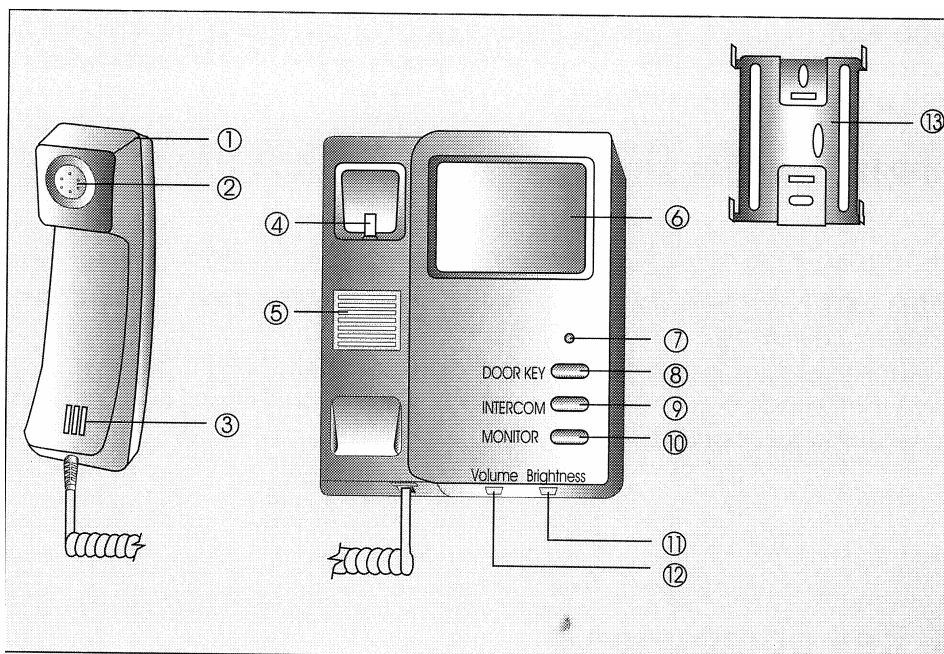

7. Power LED
8. DOOR KEY gomb: (választható funkció) a gomb megnyomásával az ajtó automatikusan kinyílik, miután a látogatót azonosította.
9. INTERCOM gomb belső telefonbeszélgetésre
10. MONITOR gomb kitekintésre
11. Contrast szabályzó: segítségével a kép kontrasztját tudja állítani.
12. Volume szabályzó: segítségével a hangerőt tudja állítani.
13. Tartó a felszereléshez: akkor használja, ha a beltéri egységet a falra szereli.

## Kültéri egység

14. CCD videokamera lencse: működésbe lép, amikor a kültéri egységen megnyomják a hívógombot, vagy pedig ha a beltéri egységen megnyomják a Monitor gombot (kitekintő funkció). A hívó képe megjelenik a beltéri egység monitorján.

15. Külső mikrofon: a hívó ezen a mikrofonon keresztül tud beszélni és ez a hang a beltéri egység hangszóróján (speaker) keresztül hallható.

16. Kamera lencse szűrő: a kamera lencsájének védőburkolata.

17. CALL gomb: működésbe hozza a CCD kamerát és az elektromos csengőt. Ha a gombot megnyomja, a csengő hallatszik a beltéri egység hangszóróján (speaker) keresztül és a kép látszik a monitoron.

18. A kamera rögzítőcsavarja és fedője: segítségével a kültéri egységet biztosan rögzítheti a falon.

19. Belső hangszóró (speaker): kétirányú kommunikáció lehetséges a hívó és a beltéri egység között.

20. LED kijelző

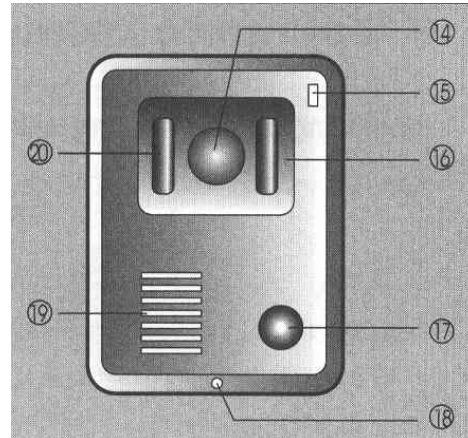

## 5. Működtetési előírások

### A hívó azonosítása és a velük való kommunikáció.

Amikor a hívó megnyomja a CALL gombot a kültéri egységen:

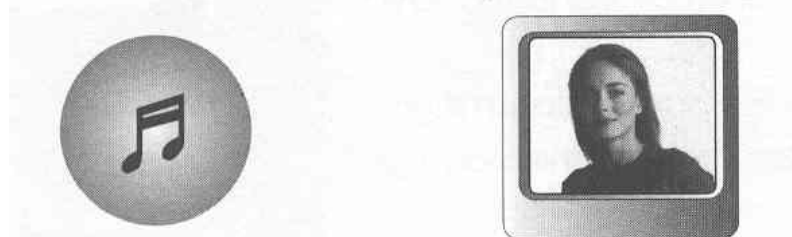

- Egy elektromos csengő megszólal és a kép feltűnik a monitoron. Feltételezve, hogy a hívó a kamera látókörében áll, látni fogja őt a beltéri egység monitorján. Miután azonosította a hívót:
- Tud vele beszélni a kézibeszélőt felemelve úgy, mint egy normál telefonon.
- Elektromos ajtónyitás funkció: ha a video-kaputelefon rendszere fel van szerelve ezzel a funkcióval, akkor egyszerűen, a DOOR KEY gomb megnyomásával be tudja engedni látogatóját.

**A beszélgetés vége és a kültéri kameraegység kikapcsolása:**

- Tegye vissza a kézibeszélőt.  
A kültéri egységen a CALL gomb megnyomásával a kamera csak 30 másodpercre aktiválódik, ha a kézibeszélőt senki nem veszi fel. Azonban 30 másodpercnél tovább is folytathatja a beszélgetést, a kamera, illetve a monitor viszont csak 3 percig kapcsol be, csak akkor hosszabb ideig, ha a beltéri egységen a Monitor gombot megnyomja.

**Beszélgetés belső hálózaton**

- További beltéri telefontal belső beszélgetésre van lehetőség, ha a fő beltérin megnyomja az INTERCOM gombot.
- Belső telefonbeszélgetéshez további beltéri készülékeket kell a fő beltérihez kapcsolni. Ha a kültéri eszközön a látogató megnyomja a CALL gombot, az összes beltéri elektromos csengője egy időben jelez. Ha belső telefonbeszélgetés közben érkezik hívás a kültérről, akkor a kézi beszélő lerakva/felvéve gombot nyomja meg és engedje fel, és beszélhet a látogatóval.
- Kitekintés funkció

A kültéri monitoron feltűnés nélkül kitekinthet a MONITOR gomb megnyomásával a kézi beszélő felemelése nélkül.

**FONTOS FIGYELMEZTETÉSEK**

Ne nyomja meg egyszerre mindkét gombot a beltéri egységen.

Ne dobja le és ne rázza a készüléket.

Ne tisztítsa a készüléket benzinnel, vagy bármilyen más oldószerrel. Ha esetleg bepiszkolódik szappanos vízzel és puha ronggyal távolítsa el a szennyeződést. A készüléket csak akkor csatlakoztassa le a hálózati feszültségről, ha már egy ideje nem használta.

Ne csatlakoztassa a készüléket a telefonvonalra.

**6. További információk****Tisztítás és karbantartás**

Csak egyszerűen törölje le egy könnyű ronggyal. Ha makacs szennyeződés van rajta, szappanos vízzel törölje le.

Ne fújja be aeroszolos polírozóval, mert károsíthatja a készülék anyagát.



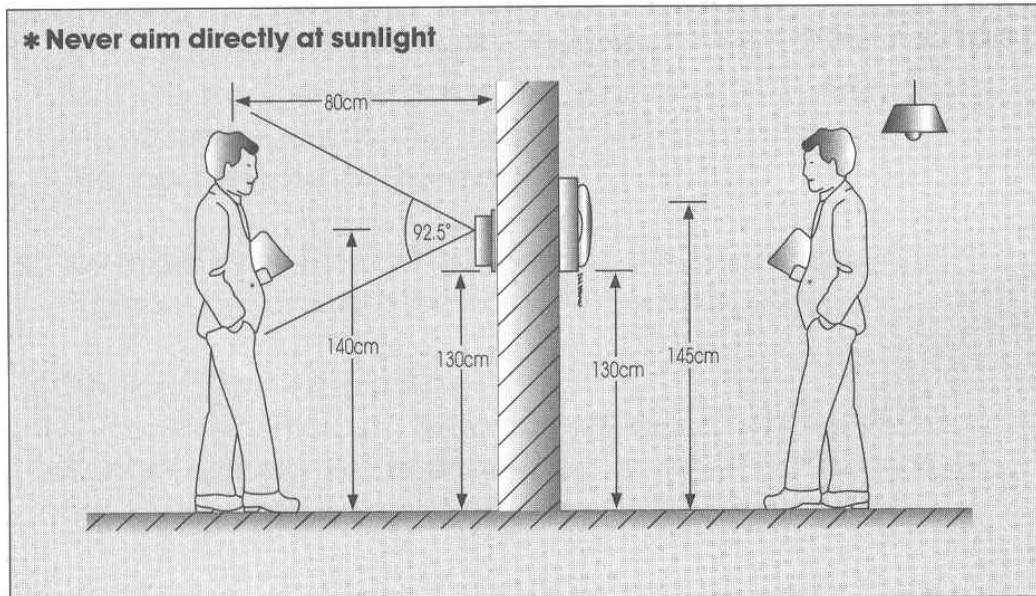

### A beltéri egység felszerelése

1. Csatlakoztassa a 4 vezetékes kábelt az egységhez, ahogyan az a kábelek csatlakoztatása fejezetben le van írva.  
Ezután kövesse „az ajánlott telepítési magasság” utasításait.
2. Ha az egység falra szerelhető, rögzítse erősen a falhoz tartót, az erre biztosított csavarok segítségével.  
Ha a falra szerelés nem lehetséges, akkor keressen egy megfelelő vízszintes helyet (asztalt).
3. Ha meggyőződött arról, hogy a fali tartó párhuzamosan áll a kültéri egység hátulján lévő szerelési hornyokkal, nyomja rá a készüléket, hogy könnyen tudjon csúszni a tartó karmantyúin.
4. Bizonyosodjon meg arról, hogy a készülék megfelelően van rögzítve a falon. Vezesse az összekötő kábelt addig a pontig, ahová a kültéri egységet szeretné elhelyezni. Győződjön meg arról, hogy a vezeték megfelelően van vezetve, a falon, vagy a padlón lévő kábelcsatornában, vagy a fal felületén végighúzva.

### A kültéri egység felszerelése

1. Kövesse az „ajánlott felszerelési magasság” és a „fontos telepítési tanácsok” című fejezeteket és határozza meg, hogy hova szereli fel a kültéri egységet. Most csatlakoztassa a 4 vezetékes kábelt a kültéri egységhez a „vezetékek csatlakoztatása” fejezet szerint.

2. Rögzítse erősen a fali tartót az erre biztosított csavarok segítségével. Győződjön meg arról, hogy a tartó egyenesen áll a falon.
3. Ha a tartót megfelelően rögzítette a falon, helyezze a kültéri egységet a karmantyúba, bekattintva a készüléket először felül, majd pedig alul.
4. Amikor a készülék ebben a pozícióban van, távolítsa el a kamera rögzítő csavarjainak fedelét és jelölje meg a falon azokat a pontokat, ahol a kamera rögzítő csavarjai lesznek.  
FONTOS: ügyeljen rá, hogy ne hagyja leejtve és kárt tegyen a készülékben azért, mert nem megfelelően rögzítette.
5. Vegye le a kültéri egységet a fali tartóról és fúrjon lyukat a kamera rögzítő csavarjának helyére. Győződjön meg arról, hogy a megfelelő átmérőjű csavart használja a rögzítéshez.
6. Helyezze vissza a kültéri egységet a fali rögzítőbe, helyezze be a kamerarögzítő csavarokat és húzza meg őket. Helyezze vissza a csavartakarókat is.

### Hogyan tudja beállítani a kamera látószögét:

1. Csavarja ki a kameraegység hátulján lévő anyacsavart.
2. Állítsa be az ujjával a kívánt látószöveget.
3. Csavarja vissza az anyacsavart, ezzel rögzíti a beállított látószöveget is.

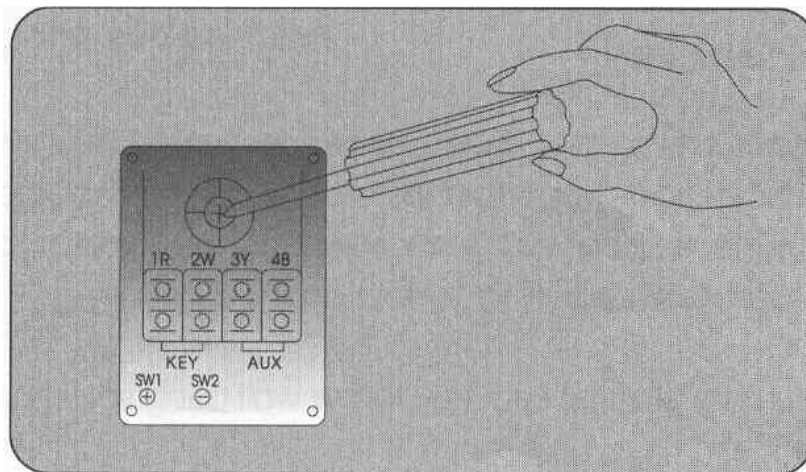

## 7. Garancia és szerviz-információk

1. A videokaputelefon garanciája az esetleges anyaghibákra és a működési hibákra vonatkozik, a vásárlástól számított 1 évig.

**MASCO Biztonságtechnikai és Nyílászáró Automatizálási Kereskedelmi Kft.**  
1045 Budapest, Madridi út 2.

Tel: (06 1) 3904170, Fax: (06 1) 3904173, E-mail: [masco@masco.hu](mailto:masco@masco.hu), [www.masco.hu](http://www.masco.hu)

2. A termék csak a rendeltetésének megfelelően használható, a garancia nem vonatkozik a nem megfelelő használatból és a szándékos rongálásból eredő károkra.
3. A terméket a használati útmutatóban leírtak szerint kell telepíteni és csak vele kompatibilis készülékekkel lehet összekötni.
4. A terméket csak hozzáértő szakember javíthatja.
5. A garancia érvényét veszti, ha a sorozatszámhoz bármilyen módon hozzányúlnak.

## SZÓTÁR