

Q36S

VEZÉRLÉS TOLÓKAPUKHOZ VAGY EGYSZÁRNYAS KAPUKHOZ

A leírás fontossági és bonyolultsági sorrendben tartalmazza a készülékre vonatkozó elméleti és gyakorlati ismereteket. A gyakorlati lépések képpel vannak illusztrálva, az elméleti megértést pedig az „érdekesebb” szavakat tartalmazó, a leírás végén található egyszerű szótár segíti.

A VEZÉRLOEGYSÉG RÉSZEI

A	menü választó gomb
B	almenü választó gomb, valamint a menüpontok közötti léptetés
C	a beállított érték növelése, vagy engedélyezés „SI”
D	a beállított érték csökkentése, vagy tiltás „NO”
F1	24 V AC, 800 mA biztosíték
F2	230 V AC, 5 A-es biztosíték
DISPLAY	2 db 7 szegmenses LED kijelző
M1	sorkapocs a rádióantennának
M2	sorkapocs a vezérlo és biztonsági be- és kimeneteknek
M3	sorkapocs a motornak
M4	sorkapocs a 230V-os tápellátásnak
A B C	védőföld sarus csatlakozói
SC	rádió vevopanel
J1	programozási jumper
CN	a zárvezérlo-panel csatlakozója
Z2	hálózati zavarshuro
K1/K2	relék
V1	elsodleges feszültségfüggő ellenállás
V2	másodlagos feszültségfüggő ellenállás

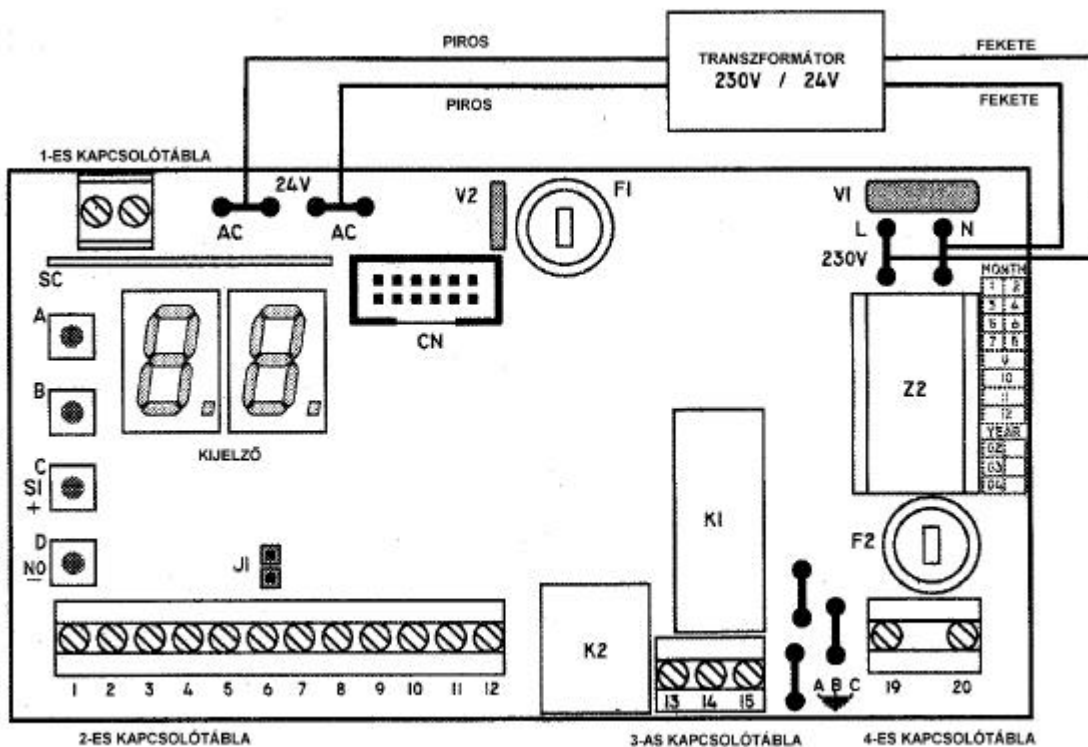

A VEZÉRLÉS SORKAPCSAI

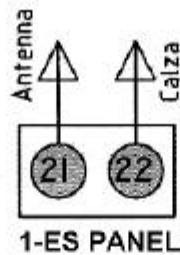

2-ES PANEL

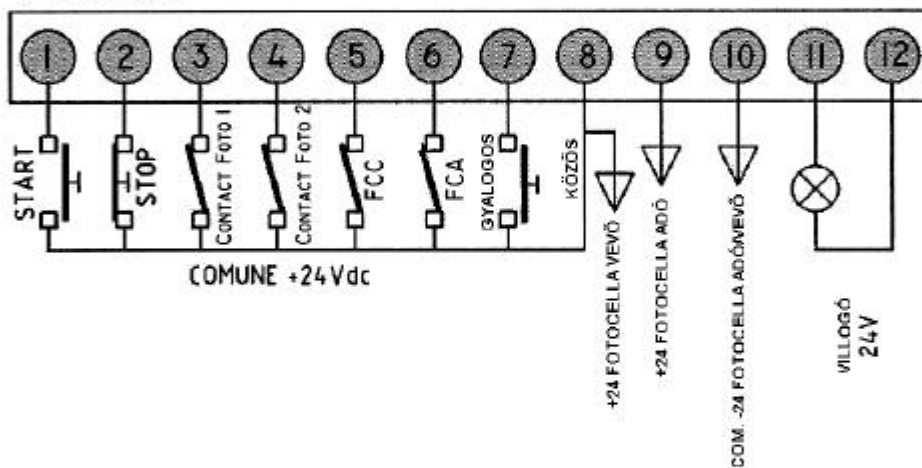

3-AS PANEL

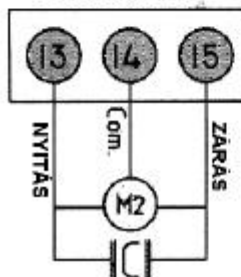

4-ES PANEL

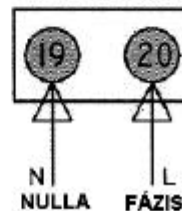

A SORKAPCSOK CSATLAKOZTATÁSA

Az összes csatlakoztatást tápellátás nélkül kell elvégezni

FÖLD SORKAPOCS CSATLAKOZTATÁSOK

Csatlakoztassa a sárga/zöld motor kábeleket a A/B föld sorkapcsokhoz.
Csatlakoztassa a sárga/zöld hálózati kábeleket a C föld sorkapcsokhoz.

AZ 1-ES SORKAPOCS CSATLAKOZTATÁSAI

- 21 Antenna meleg pontja
- 22 Antenna árnyékolása

A 2-ES SORKAPOCS CSATLAKOZTATÁSAI

- 1-8 Start parancs, normál állapotban nyitott kontaktus (NO) nyomógomb, kulcsos választó és rádiócsatlakoztatás. A START parancs elindítja a ciklust.
- 7-8 Gyalogos START bemenet. Normál állapotban nyitott kontaktus (NO). Parancs adásakor rövidebb ciklusidőkkel fut le a program.

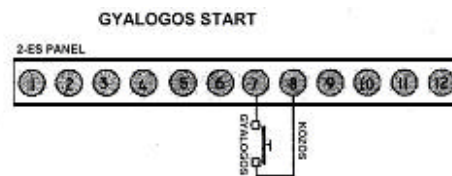
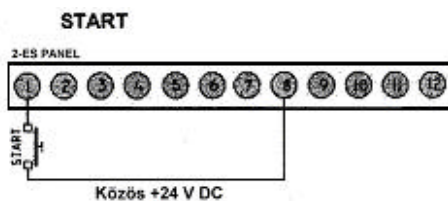

- 2-8 **Vészleállító gomb.** Stop parancs, normál állapotban zárt (NC) vész hívó gomb. Ha megszakad a kontaktus, a kapu azonnal megáll.
Ha, idolegesen, a STOP gombot nem használja, hidalja át a 2-es és a 8-as sorkapcsot!



N.B.: Hidalja át a 2-es és 8-as sorkapcsokat, ha időlenesen a STOP kontaktus nem használja.

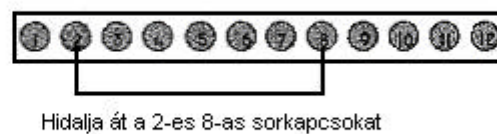

- 3-8** Bemenet biztonsági fotocellához a zárási munkafázisban.
Több infrásorompó alkalmazásakor, vevoegységeiket sorosan kell felfuzni.
Normál állapotban zárt kontaktus (NC).
Csak a zárási munkafázisban működik. Nyitáskor nem aktív.
A zárási munkafázisban: Stop, 2 másodperc szünetido, ismét nyitási fázis.
Ha, idolegesen, a fotocellát nem használja, hidalja át a 3-as és a 9-es sorkapcsot!

FOTOCELLA CSATLAKOZTATÁSA A ZÁRÁSI FÁZISBAN

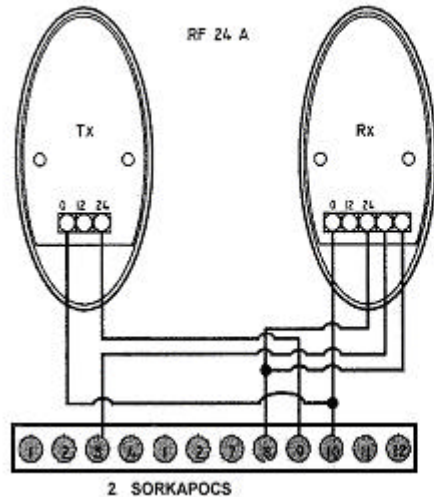

A FOTOCELLA CSATLAKOZTATÁSA	
8 =	Tápellátás + 24 PHOTO RX
9 =	Tápellátás + 24 PHOTO TX
10 =	Tápellátás - COM. PHOTO TX/RX
3 - 8 = Fotocella csatlakoztatása	

3 - 9 : Hidalja át a 3-9-es sorkapcsokat, ha nem installálja a fotocellát a zárási fázisban.



- 4-8** Bemenet a biztonsági fotocellához a nyitási munkafázisban.
Több infrásorompó alkalmazásakor, vevoegységeiket sorosan kell felfuzni.
Normál állapotban zárt kontaktus (NC).
A nyitási fázisban: megáll, amíg az akadályt el nem teszik az útjából.
A zárási fázisban: megáll, és irányt változtat.
Ha, idolegesen, a fotocellát nem használja, hidalja át a 4-es és a 9-es sorkapcsot!

A FOTOCELLA CSATLAKOZTATÁSA A NYITÁSI FÁZISBAN

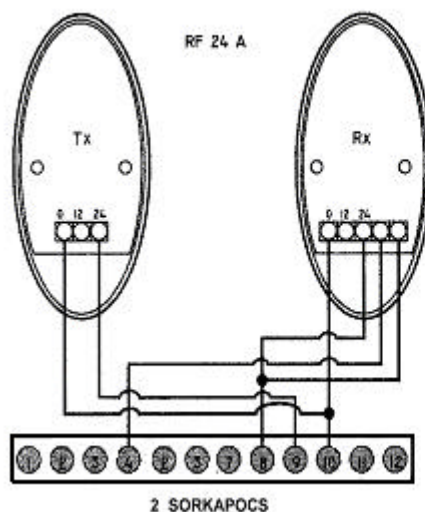

A FOTOCELLA CSATLAKOZTATÁSA	
8 =	Tápellátás + 24 PHOTO RX
9 =	Tápellátás + 24 PHOTO TX
10 =	Tápellátás - COM. PHOTO TX/RX
4 - 8 = Fotocella csatlakoztatása	

4 - 9: Hidalja át a 4-9-es sorkapcsokat, ha a fotocellát a nyitási fázisban nem installálja.



- 5 Végálláskapcsoló bemenet a zárási fázisban. Alaphelyzetben zárt érintkező kontaktus. Jobbos motornál barna, balos motornál fekete színű vezeték.
- 6 Végálláskapcsoló bemenet a nyitási fázisban. Alaphelyzetben zárt érintkező kontaktus. Jobbos motornál fekete, balos motornál barna színű vezeték.
- 8 A végálláskapcsolók közös pontja (fehér vezeték), egyben +24V is.
- 8-10 Kimenet a fotocella vevo tápellátásának és egyéb kiegészítőknek.
- 9-10 Kimenet a fotocella adó tápellátásának.
- 11-12 Villogó kimenet. 24 V DC, 10 W max.

A 3-AS SORKAPOCS CSATLAKOZTATÁSAI

- 13 A motor nyitási 230Vac fázis kimenete, a motor **barna** ere és a kondenzátor egyik ága, jobbos bekötés esetén.
- 14 A motor „0” kimenete, a motor **kék** ere.
- 15 A motor zárási 230Vac fázis kimenete, a motor **fekete** ere és a kondenzátor egyik ága, jobbos bekötés esetén.

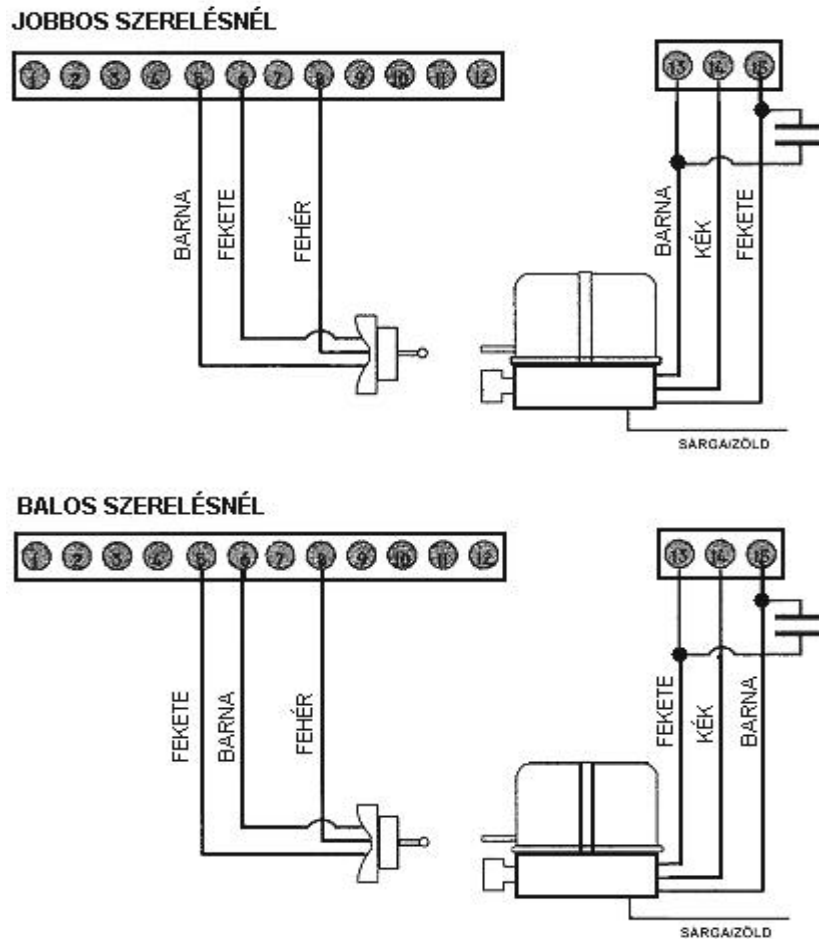

A 4-ES SORKAPOCS CSATLAKOZTATÁSAI

Csatlakoztassa egy 6 Amperes kismegszakítón keresztül a 230V-os hálózatra a vezérlést!

19-20 Tápellátás bemenet 230-240 V AC – 50/60 Hz (19= nulla, 20= fázis)

Ha jól kötötte be a vezérlést, és a kapu zárva van, a kijelző az „F C,, jelzés látható!

Amennyiben nem ez a jelzés látható, **szüntesse meg a tápellátást** és ellenőrizze a vezérlés csatlakozásait és bekötéseit.

Még egyszer a bekötésről:

Abban az esetben, ha a távirányítótól függetlenül is kezelni kívánja a vezérlést, és nyitni akarja a kaput, iktasson be az **1-es** START és a **8-as** +24V pont közé egy **alapesetben nyitott** kontaktusú nyomógombot. Ennek működtetésével a kapu nyílni fog.

Ha nincs rá szükség, hagyja szabadon!

Abban az esetben, ha a távirányítótól függetlenül is kezelni kívánja a vezérlést, és nyitni akarja gyalogosnak a kaput, iktasson be a **7-es** PE és a **8-as** +24V pont közé egy **alapesetben nyitott** kontaktusú nyomógombot. Ennek működtetésével csak rövid úthosszon mozog majd a kapu.

Ha nincs rá szükség, hagyja szabadon!

A **Vészleállító** gomb bekötéséhez, iktasson be a **2-es** STOP és a **8-as** +24V pont közé egy **alapesetben zárt** kontaktusú nyomógombot. Ennek működtetésével, munka közben a vezérlés azonnal leállítható. **Ennek elhagyása az Ön felelőssége!**

Ha ideiglenesen nem iktat be nyomógombot, hidalja át egy darab vezetékkel!

A FOTO 1 csak záráskor aktív fotocella bekötésekor:

a vevo fotocella **NC** pontját kösse össze a vezérlés **3-as** FOTO 1 pontjával,
a vevo fotocella **C** pontját kösse össze a vezérlés **8-as** +24V pontjával,
a vevo fotocella **negatív táp** pontját kösse össze a vezérlés **10-es** NEG pontjával,
a vevo fotocella **pozitív táp** pontját kösse össze a vezérlés **8-as** +24V pontjával,
az adó fotocella **negatív táp** pontját kösse össze a vezérlés **10-es** NEG pontjával,
az adó fotocella **pozitív táp** pontját kösse be a vezérlés **9-es** TEST FOTO pontjával.

Ennek elhagyása az Ön felelőssége! Ha ideiglenesen nem köti be ezt a fotocellát, hidalja át a vezérlés 3-as és 9-es pontjait egy darab vezetékkel!

A FOTO 2 nyitáskor és záráskor aktív fotocella bekötésekor:

a vevo fotocella **NC** pontját kösse össze a vezérlés **4-es** FOTO 2 pontjával,
a vevo fotocella **C** pontját kösse össze a vezérlés **8-as** +24V pontjával,
a vevo fotocella **negatív táp** pontját kösse össze a vezérlés **10-es** NEG pontjával,
a vevo fotocella **pozitív táp** pontját kösse össze a vezérlés **8-as** +24V pontjával,
az adó fotocella **negatív táp** pontját kösse össze a vezérlés **10-es** NEG pontjával,
az adó fotocella **pozitív táp** pontját kösse be a vezérlés **9-es** TEST FOTO pontjával.

Telepítéskor legalább 1pár fotocellát telepíteni kell, a biztonság érdekében!

Ha nem köti be ezt a fotocellát, hidalja át a vezérlés 4-es és 9-es pontjait egy darab vezetékkel!

A **motor** bekötése attól függően, hogy jobbos, vagy balos, a vezetékek színei felcserélődnek, a kék színű vezeték a közös szál, ez nem változtat helyet.

Ha a motor jobbos, akkor a bekötés: barna, kék, fekete, - a végállás: barna, fekete, fehér.

Ha pedig balos, akkor a bekötés: fekete, kék, barna, - a végállás: fekete, barna, fehér.

A kondenzátort mindig a barna és a fekete vezetékekre kell csatlakoztatni, a motorhoz.

Csatlakoztassa egy 6 Amperes kismegszakítón keresztül a 230V-os hálózatra a vezérlést!

MASCO Biztonságtechnikai és Nyílászáró Automatizálási Kereskedelmi Kft.
1045 Budapest, Madridi út 2. Tel: (06 1) 3904170, Fax: (06 1) 3904173
E-mail: masco@masco.hu, www.masco.hu

Ha jól kötötte be a vezérlést, és a kapu zárva van, a kijelző az „F C”, jelzés látható!

A vezérlést a gyárban felprogramozták.

A gyári beállításokon, a kapu méreteiből és az egyéni igényekből adódóan valószínű változtatni kell, de arra mindenképp jó, hogy kipróbáljuk a működést.

FIGYELEM! A biztonság szempontjából ügyeljen arra, hogy a kapu egyik szélső véghelyzetet sem érheti el. Mindenképp állítsa le a vezérlést a véghelyzet elérése előtt, mert fordított végállás-kapcsoló bekötés esetén a kapu nem fog megállni, és összetörheti a mozgó részeket.

Elso lépésben, oldja ki a motor **kuplungját!**

A kaput félig **nyissa ki!**

Zárja vissza a motor **kuplungját!**

Ezt követően adjon egy **START** impulzust a távirányító bal oldali gombjával!

Ha esetleg nem reagálna a vezérlés erre, akkor fel kell tanítani a távirányítót! A biztonsági bemenetek 2-es sorkapcsa felett van két kis tüske.

Erre kell rátolni a „J1” jumpert. Ennek az a szerepe, hogy rövidez zárja a két tüskét.

Csatlakoztassa a „J1” jumpert

1. Kódolja le az adót a személyi kódjával néhány DIP kapcsoló pozíciójának megváltoztatásával.
2. Nyomja meg az **adó bal oldali gombját**, és tartsa lenyomva.
3. Ezzel **egyidejűleg** nyomja le a vezérlésen az „A” nyomógombot a kód megtanításához. A kijelző kétjegyű szám jelzi, hogy hányadiknak tárolta el a memóriában a távirányítót. Például: „0 1”.
4. Ismétlje meg ezeket a lépéseket minden egyes olyan távirányítóval, aminek más a kódbeállítása. A vezérlés 54 különböző kódot tud megtanulni.
5. Távolítsa el a „J1” jumpert (a tápellátás lekapcsolása nélkül).
6. A relé kettős kattánása jelzi, hogy a kód eltárolásra került. A vezérlés ezután képes lesz a távirányító parancsára végre hajtani, a teljes nyitást és zárást.

Ezek után adjon egy **START** impulzust a távirányító bal oldali gombjával!

A kapunak, az első **START parancsra, kifelé kell nyílni!**

Amikor már a motor dolgozik, adjon egy újabb **START** parancsot!

Erre a kapu meg fog állni.

Értékelje ki a helyzetet!

Valóban kifelé nyitott a kapu?

Adjon megint egy **START** parancsot! Erre a kapu elkezd bezárni.

Nagyjából azon a ponton, ahol elkezdte az egész műveletet, adjon megint egy **START** parancsot!

Ekkor a kapu megáll. Ez után kapcsolja le kismegszakítót.

Abban az esetben, ha a kapu nem a megfelelő irányban mozgott, változtassa meg a motor bekötését!

Ezek után ismét ellenőrizze a helyes működési irányokat!

Addig ne menjen tovább, amíg a kapu nem mozog a helyes irányban!

Amikor helyesen működik már a kapu, kapcsolja le a kismegszakítót, oldja ki a motor **kuplungját!**

A biztonságos beállításhoz ellenőrizze le a végálláskapcsolók bekötését. Kapcsolja vissza a kismegszakítót, és adjon egy START parancsot a távirányítóval. A motor elindul, de a kaput nem mozgatja a nyitás irányba a kioldott kuplung miatt. Nyomja be a nyitáshelyzet végálláskapcsolót, ha a motor megáll, akkor a kapcsolók rendszere a helyes irányban van, ha nem áll meg, akkor a végálláskapcsolók bekötését meg kell fordítani.

Cserélje fel a végálláskapcsolók barna és fekete vezetőkeit!

Figyelem! A motort a vezérlés egy beállított idő után lekapcsolja ezért a START parancs után rövid időn belül nyomja meg a végálláskapcsoló tapintóját a megfelelő irányba.

Zárja vissza a motor **kuplungját**, és kapcsolja vissza a feszültséget.

SOROZATOS PROGRAMOZÁS

- A. Helyezze be a J1 jumpert
- B. Nyomja meg a „**B**” gombot legalább 2 másodpercig!
A kijelzőn „**1 n**” jelzés látható, majd „0 0”.
- C. A sorozatos programozás lényege, hogy a távirányító gombjával adott START parancsok sorozatával adja meg a szükséges működési időket.

TOLÓKAPUKHOZ

1. impulzus: nyitja a kaput, elindítja a nyitási fázist
2. impulzus: a lassítás megkezdődik,
amikor a kapu megnyomja a nyitási végálláskapcsolót, automatikusan elindul a szünetidő számlálás. (a kijelző mutatja)
3. impulzus: megállítja a szünetidőt és elindítja a zárási fázist,
amíg a kapu el nem éri a zárási végálláskapcsolót.

EGYSZÁRNYÚ AUTOMATIZÁLÁSSAL

1. impulzus: nyitja a kaput, elindítja a nyitási fázist
2. impulzus: a lassítás megkezdődik
3. impulzus: megállítja a nyitási fázist és elindítja a szünetidő számolását
4. impulzus: megállítja a szünetidőt és elindítja a zárást

- D. Várjon, amíg a kör teljesen befejeződik, amíg a lámpa villogása befejeződik.
- E. Távolítsa el a jumpert (a tápellátás lekapcsolása nélkül) a relé két kattánása jelzi, hogy az értékek eltárolásra kerültek.
- F. Adjon egy START impulzust és állítsa be a megfelelő időt.
- G. Ha a működési, a lassítási és a szünetidő nem megfelelő Önnek, tegye a következőket:
 1. Ismétlje meg a sorozatot az A lépéstől, vagy
 2. Állítsa be a programozásban a gombokkal és módosítsa az időt, amelyet meg akar változtatni.

A szekvenciális programozási lépések jobb megértése érdekében, a következő oldalon, a **Q36A vezérlés menüterképét mutatjuk be.**

A Q36S MENÜTÉRKÉPE

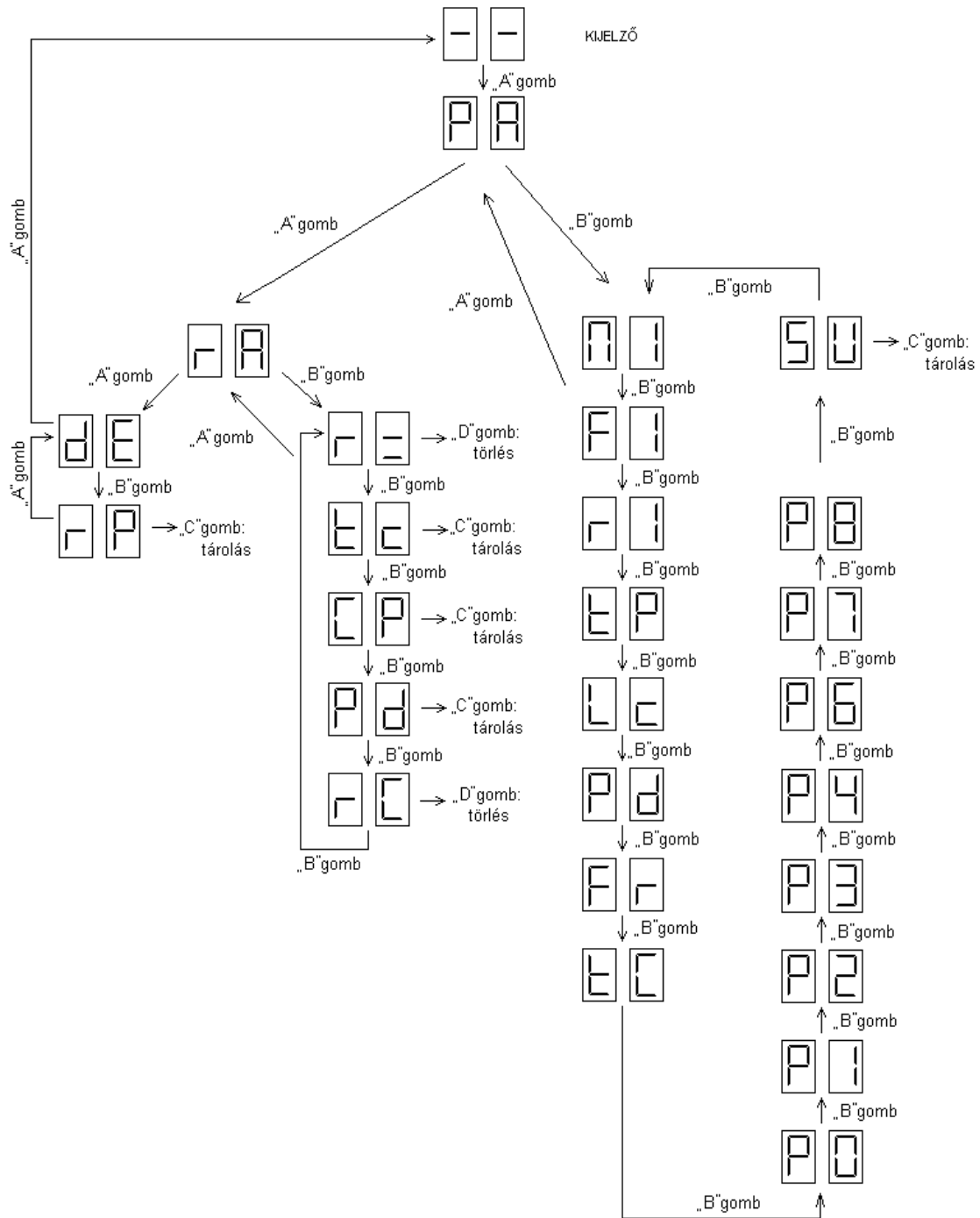

MUNKAIIDOK SEKVENCIÁLIS PROGRAMOZÁSA

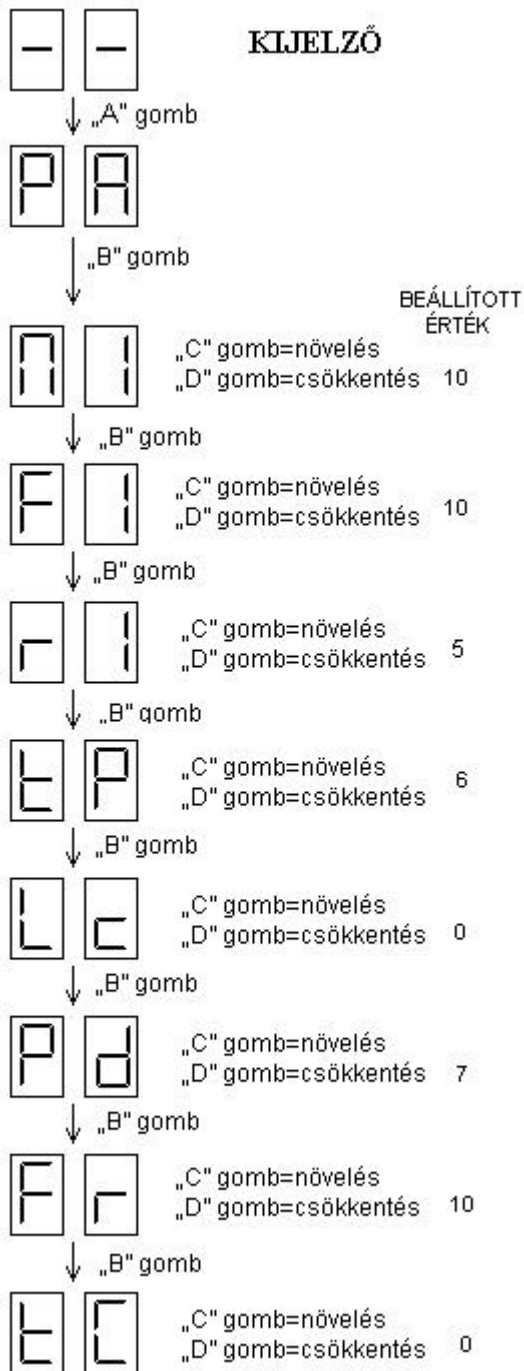

A motor működési ideje másodpercben.
Az érték 0-99 másodperc lehet.
Az értéken változtatni a C és a D gombbal lehet.

A motor nyomatéka.
Az érték 6-19 lehet.
Az értéken változtatni a C és a D gombbal lehet.

A motor lassítási ideje.
Az értéken változtatni a C és a D gombbal lehet.
A mozgó kaput a beállított ideig lassítja..

Automatikus zárási idő (P3 funkció SI állapota esetén).
Nyitási fázis utáni, a zárási fázis megkezdéséig tartó szünet ideje.

Figyelmeztető fény villogási ideje.
Az értéken változtatni a C és a D gombbal lehet.
A kapumozgatása előtt fényjelzéssel figyelmeztet.

Gyalogos funkció nyitási ideje.
A motor működési ideje gyalogos forgalom esetén.
Ezt rövidebb munkaidőre célszerű állítani

A motor nyomatéka a lassítás alatt (P6 funkció SI állapota esetén).
Az érték 6-19 lehet.

Elektromos zár működtetési ideje.
Értéke 5 lépésben állítható ½ másodperces lépésekben.
0 értéknél nem ad ki impulzust a zárra

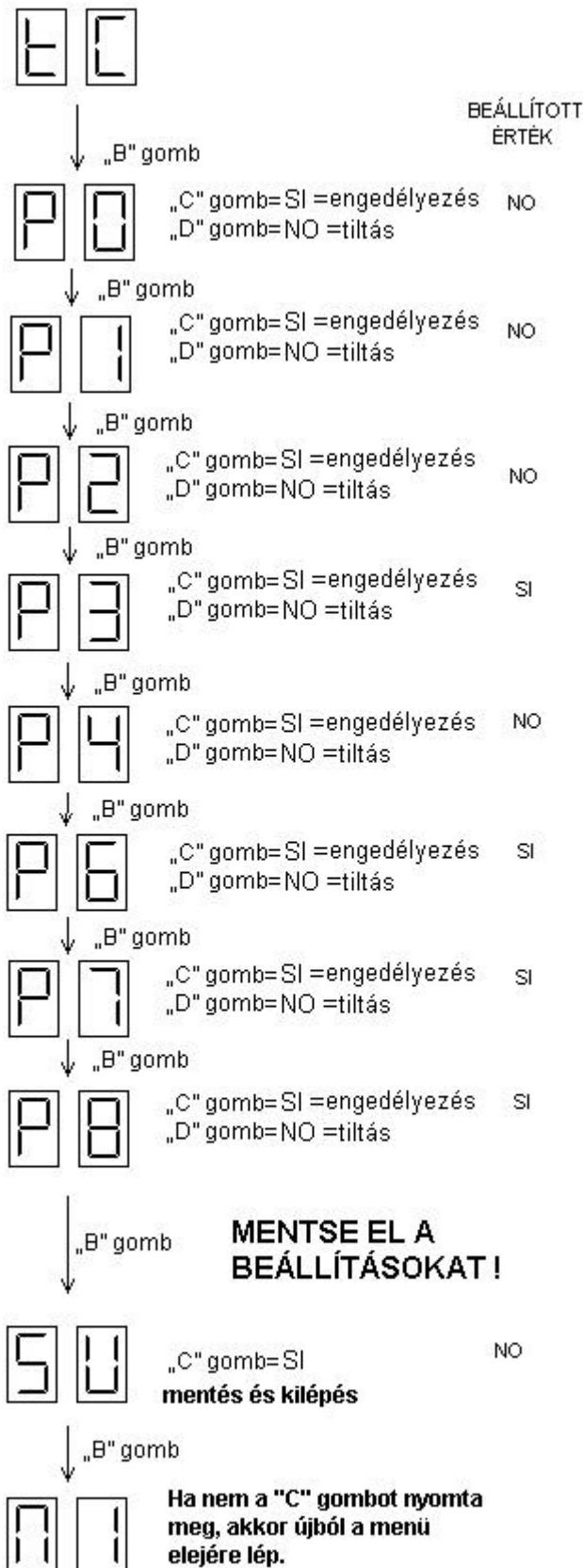

Kapufeszítés, elektromos zár tehermentesítésére.

Induláskor a kaput kissé megfeszíti, így a zár könnyen működhet.

Elektromos zár működtetése.

Engedélyezett állapotban működteti a zárat a **t C** menüpontban beállított ideig.

Társasház funkció.

Amíg a nyitás folyik, nem fogad el több nyitás parancsot, záráskor viszont visszanyitható.

Automatikus zárás funkció.

A nyitás után automatikusan zárja a kapukat a **t P** menüpontban beállított idő után.

Elovillogás funkció.

A vezérlésre kötött izzót a kapu nyitás ill. zárás megkezdése előtt már villogtatja.

Lassítás funkció.

A kapuszárnyakat az összezárás előtt az **r 1** és **r 2** menüpontban beállított ideig, **F r**-ben beállított nyomatékkal lassítja le.

Motor teszt funkció

Induláskor leteszteli a motorokat, ha rendellenesség van, a kijelzőn hibaüzenet jelenik meg.

Fotocella teszt funkció.

Ha a fotocella nem megfelelően működik, akkor a kijelzőn hibaüzenet jelenik meg.

Beállítások elmentése.

A módosított paramétereket itt lehet eltárolni, az eltárolás a „**C**” gombbal történik, a relék kettős kattánása jelzi a művelet végrehajtását.

Ismét a menü eleje.

A RÁDIÓCSATORNÁK SEKVENCIÁLIS PROGRAMOZÁSA

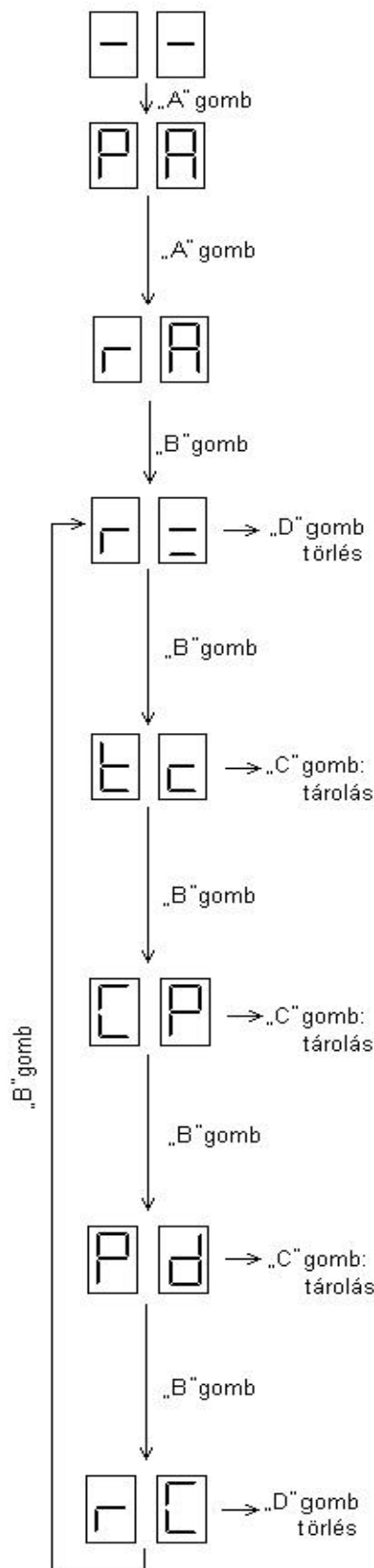

A rádiókódok törlése egyesével a memóriából.

Megjeleníti a kódokat, a memóriában tárolt sorszámuk alapján.
RÁDIÓ KÓD TÖRLÉSE EGYESÉVEL

A keresés alatt nyomja meg a D gombot, amikor a kijelző azt a kódot mutatja, amit ki akar törölni.

A START parancs feltanítása teljes nyitáshoz.

Nyomja meg néhányszor az A gombot, amíg a kijelzőn az **r A** szimbólum nem jelenik meg.

Nyomogassa a B gombot, amíg a kijelzőn a **t c** szimbólum nem látszik. Adjon egy impulzust az adóról és tartsa lenyomva a gombot. Ezzel egy időben nyomja le a C gombot a program eltárolásának megerősítésére. Ismétlje meg ezeket lépéseket minden olyan adónál, amelynek különböző kódja van.

A STOP parancs feltanítása.

Nyomja meg az A gombot, amíg a kijelzőn nem tunik fel az **r A** szimbólum. Nyomogassa a B gombot, amíg a kijelzőn a **C P** szimbólum nem tunik fel. Adjon egy impulzust az adóval és tartsa lenyomva. Ezzel egy időben nyomja le a C gombot a program eltárolásának megerősítésére. Ismétlje meg ezeket lépéseket minden olyan adónál, amelynek különböző kódja van.

A GYALOGOS START feltanítása egyszárnyas, csökkentett nyitáshoz.

Nyomja meg az A gombot, amíg a kijelzőn nem tunik fel az **r A** szimbólum. Nyomogassa a B gombot, amíg a kijelzőn a **P d** szimbólum nem tunik fel. Adjon egy impulzust az adóval és tartsa lenyomva. Ezzel egy időben nyomja le a C gombot a program eltárolásának megerősítésére. Ismétlje meg ezeket lépéseket minden olyan adónál, amelynek különböző kódja van.

Az összes rádiókód törlése a memóriából.

Amikor a kijelző az **r C** szimbólumot mutatja, tartsa lenyomva a D gombot, amíg a kijelzőn meg nem jelenik az **r =** szimbólum (ekkor az összes kód törlődik).

ELEKTROMOS ZÁRVEZÉRLÉS

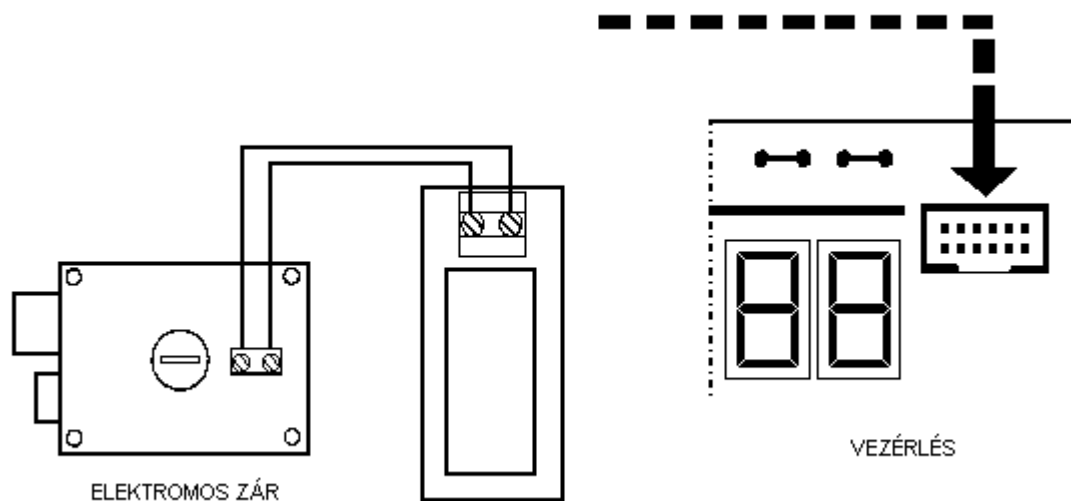

A vezérlésre csatlakoztatható elektromos zár, egy kis kiegészítő elektronika felhasználásával. A kiegészítőt feszültségmentes állapotban csatlakoztassa a vezérléshez, és feszültség alá helyezés után állítsa be a paramétereit.

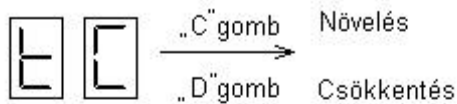

Lépjen be a programozási menübe, ahol a paraméterek találhatóak. Ezzel a paraméterrel állítható be a zár működésének időtartama, az értéknek akkorának kell lennie, hogy nyitáskor a zár nyelve semmiképp se ugorjon vissza addig, amíg a mozgató motorok el nem indítják a kapuszárnyakat.

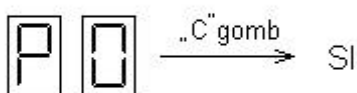



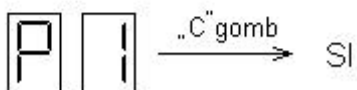









Ezzel a menüponttal engedélyezhető a kapu feszítése, ez a paraméter a kapunyitás első fázisában a kapuszárnyakat egymásra feszíti, hogy a zár nyelve könnyen mozdulhasson.

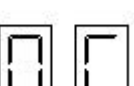

Engedélyezze a zár működtetését a paraméter SI-re állításával.

A paraméterek beállítása után az értékeket el kell menteni! SU pont és SI.

A Q 36S KOMMUNIKÁCIÓS- ÉS HIBAÜZENETEI

	Stop bemenet aktív, a rendszer nem indul, amíg nem szüntetjük meg a hibát. A stop gombnak alapesetben zárt érintkezőnek kell lennie.
	A zárási fotocella hibajelet ad, vagy nincs rendesen bekötve. A rendszer nem indul el a zárási parancsra.
	A nyitási fotocella hibajelet ad, vagy nincs rendesen bekötve. A rendszer nem indul el nyitási parancsra.
	Mindkét fotocella hibajelet ad, a rendszer nem fogad el indítási parancsot.
	A nyitás végálláskapcsoló jelzése teljesen kinyitott kapu esetén, hibának minősül, ha a kapu be van csukva. A rendszer nem indul el nyitási parancsra.
	A zárás végálláskapcsoló jelzése zárt kapu esetén, hibának minősül, ha a kapu k van nyitva. A rendszer nem indul el zárási parancsra.
	Mindkét végálláskapcsoló hibajelet ad, a rendszer nem fogad el indítási parancsot.
	Általános motorhiba, laza csatlakozás a motor vezetékén.
	Általános bemeneti hiba. Fotocella és végálláskapcsoló rendellenesség.
	Általános bemeneti hiba. Fotocella és végálláskapcsoló rendellenesség.
	Általános bemeneti hiba. Fotocella és végálláskapcsoló rendellenesség.
	Általános bemeneti hiba. Fotocella és végálláskapcsoló rendellenesség.
	Általános bemeneti hiba. Fotocella és végálláskapcsoló rendellenesség.

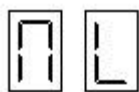

Általános bemeneti hiba. Fotocella és végálláskapcsoló rendellenesség.

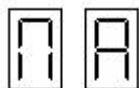

Általános bemeneti hiba. Fotocella és végálláskapcsoló rendellenesség.



Általános bemeneti hiba. Fotocella és végálláskapcsoló rendellenesség.



Start gomb megnyomásakor megjelenő felirat, ha a gomb beragad, illetve helytelenül van bekötve, ez a kijelzés folyamatosan látható.

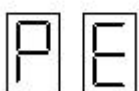

Gyalogos startgomb megnyomásakor megjelenő felirat, ha a gyalogos startgomb beragad, vagy helytelenül van bekötve, ez a kijelzés folyamatosan látható.



Ismeretlen rádió csatorna. A vevo nincs feltanítva az adóra.

Q36S GYÁRI ÉRTÉKEK VISSZAÁLLÍTÁSA

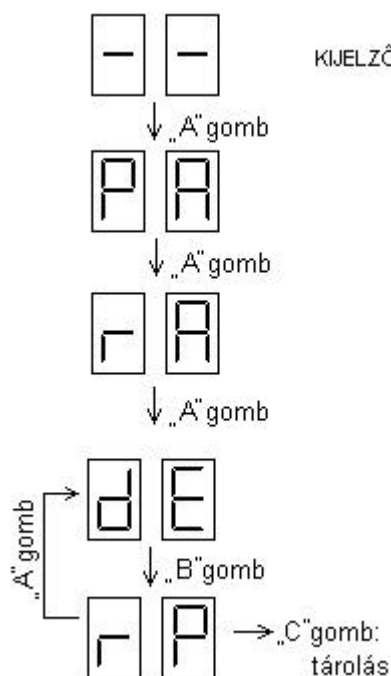

A vezérlés egy alapbeállítást tartalmaz, amit menüpontba helyeztek. A gyári beállítás paraméterei bármikor megváltoztathatók a kapuméreteknak megfelelően. A gyári beállítás visszaállítása esetén az összes paramétert újra betölti a vezérlés.

Figyelem! A gyári beállítás csak a motorra illetve a hozzá kapcsolt jelzoberendezésre, illetve a jeladókra érvényes, a rádió programokra nem. A beállítás engedélyezésekor a rádióparancsok nem törölnek, ezek csak a rádiómenüből érhetők el.

Gyári alapbeállítások visszaállítása.

A beállítás az **r P** menüpontban a „**C**” gomb hosszan tartó lenyomásával tehető aktívvá, a relék kettős kattánása jelzi a parancs végrehajtását.

SZÓTÁR

Antenna: rádióhullámok minél jobb teljesítményű leadására vagy azok minél jobb vételére szolgáló elektromechanikus eszköz.

Elektromechanikus szárnyaskapu mozgatómotor: olyan esztétikusan burkolt villanymotor, mely mechanikus áttételekkel előre-hátra mozgatott rúddal külső vezérlés hatására nyitja és zárja a szárnyas-kaput, általában lakossági felhasználásra, a legolcsóbb megoldás.

Sorkapocs: a vezetékek csatlakozási pontjai egy adott elektronikus áramkörhöz. Legtöbbször csavarral rögzítik ezen a csatlakozási pontokban a vezetékeket a folyamatos és biztonságos érintkezés érdekében.

Tolókapumotor vezérlés: olyan elektronikus egység, mely az egy egyenes mentén elmozduló kapuk nyitását és zárását végző motorokat a felhasználó kényelmi és biztonsági szempontjainak figyelembevételével irányítja.

Ugrókódos adó-vevo rendszerek: elektronikusan előállított, több milliárd variációval bíró, minimum csak több száz lenyomás után ismétlődhető kódokat leadó, hordozható egységekből (távírányítók) és egy fixen telepített, ezeket a kódokat felismerő, azokra meghatározott reléket működtető egységből (vevo) álló együttes. 433 MHz az Európában általánosan engedélyezett működési frekvenciájuk.

Vezérlés: egy elektronikus áramkör, mely működtet egy folyamatot ellentétben egy központtal, ami jeleket figyel és jelzéseket ad.

Villogó: fényfelvillanásokkal a figyelmet felkelteni hivatott elektronikus berendezés.

A szakszerűtlen telepítésből és a nem rendeltetésszerű használatból eredő károkért a MASCO Kft. nem vállal felelősséget.