

EUROMATIC

KIT-TECNO



Kapumozgató szett kétszárnyas kapukhoz

A leírás fontossági és bonyolultsági sorrendben tartalmazza a készülékre vonatkozó elméleti és gyakorlati ismereteket. A gyakorlati lépések képpel vannak illusztrálva, az elméleti megértést pedig az „érdekesebb” szavakat tartalmazó, a leírás végén található egyszerű szótár segíti.

Üzembe helyezési és használati utasítás

TECHNO típusú kapumozgató motor:**Műszaki adatok:**

		Techno3	Techno4	Techno5
Tápfeszültség	V	230 V ~		
Motor teljesítménye	W	300		
Áramfelvétel	A	1,2-1,7		
Termikus védelem	°C	135 °C		
Üzemelési hőmérséklet	°C	-35-+80 °C		
Anyaga		Alumínium		
Lökethossz	mm.	300	400	500
Működési idő	mp.	16	21	26
Fordulatszám	Ford/perc	1400		
Erő	N	850		
Kondenzátor	µF	10		
Védelmi szint	IP	55		
Súly	Kg	5	5,5	6

A kapunyitó működtetéséhez szükséges rádióvevő készülék a távirányítás céljára a szabadon használható 433,92 MHz-es frekvenciasávot használja.

Méreték: „A” kinyomott „C” behúzott állapot

Techno 3 A=975 - C=665

Techno 4 A=1175 - C=765

Techno 5 A=1275 - C=865

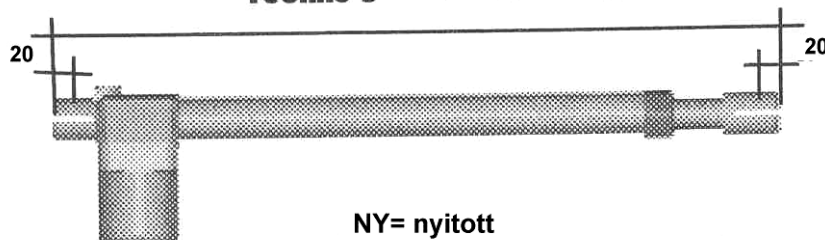

A SZÁRNYASKAPU MŰKÖDÉSI RAJZA

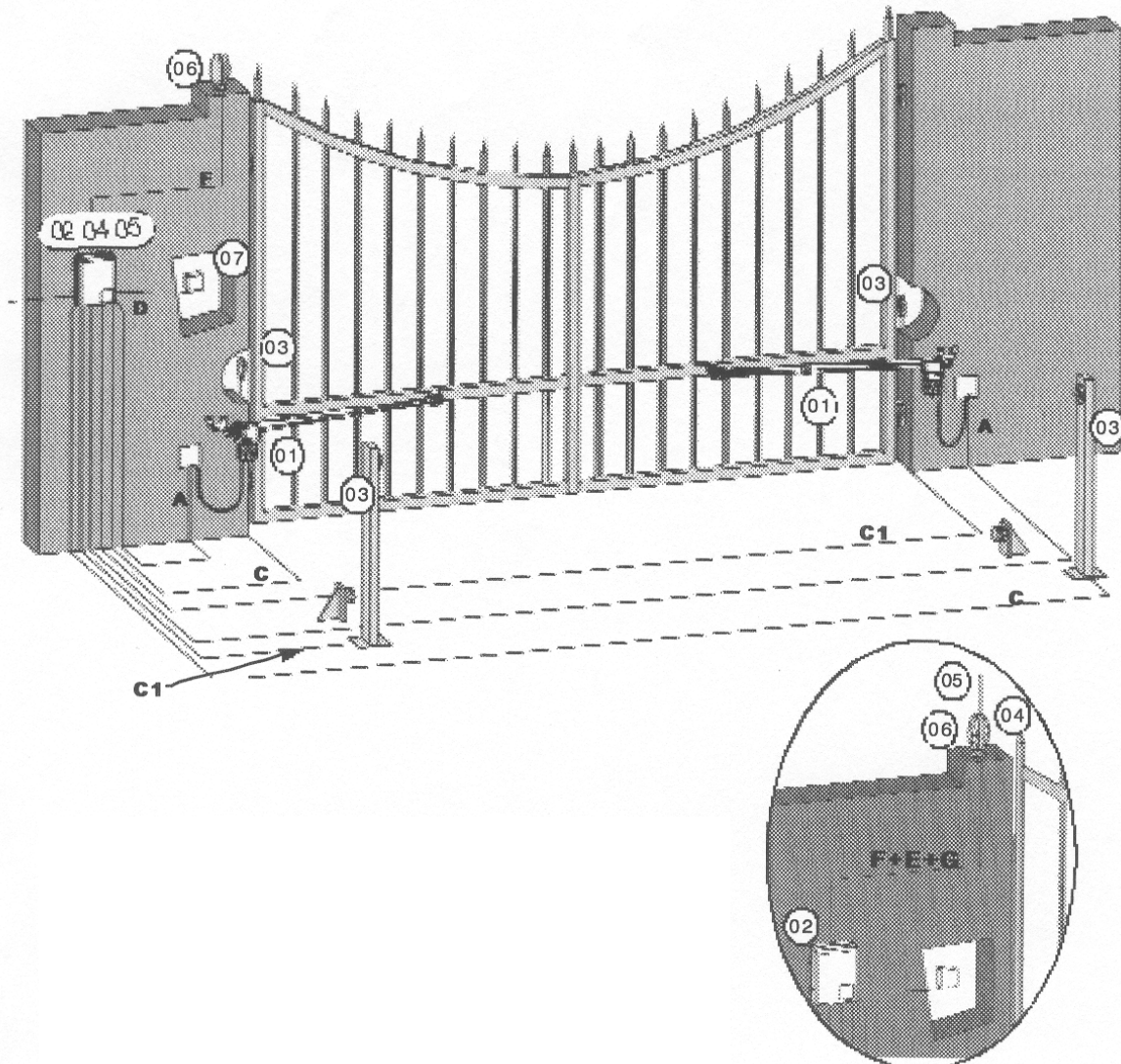

Ajánlott vezeték keresztmetszetek

			230 V	12 V
1	Motor	A	3x1,5+T	2x1
2	Vezérlőegység	B	2x1,5+T	2x1,5+T
3	Fotocella	C	4x0,75	4x0,75
		C1	2x0,75	2x0,75
4	Antenna	E	2x0,75	2x0,75
5	Rádióvevő	G	2x0,75	2x0,75
6	Villogó	F	2x0,75	2x0,75
7	Kulcsos kapcsoló	D	2x0,75	2x0,75

A motor tartozékai:

1. 1db motor
2. 1db S1 kengyel
3. 1db rögzítő Kit
4. 1db S3 kengyel
5. 1db kioldókulcs

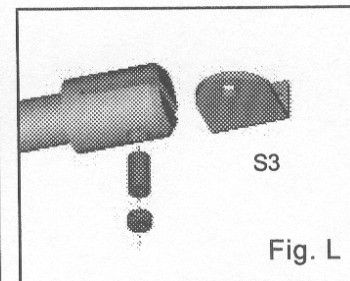
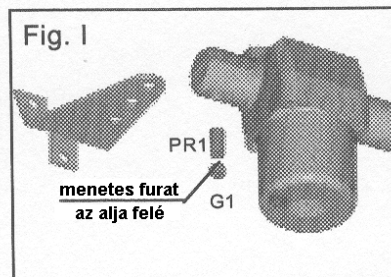
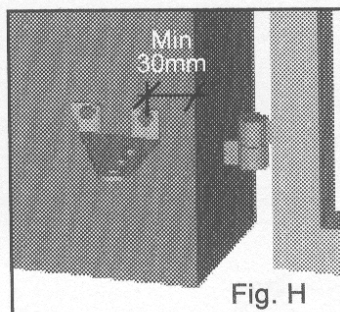
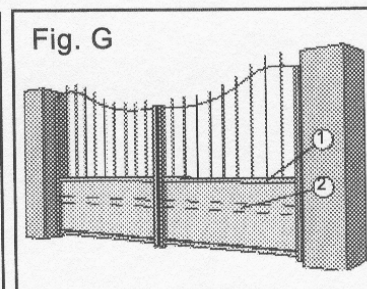
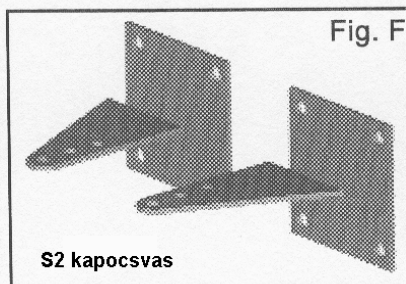
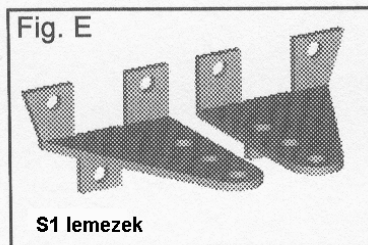
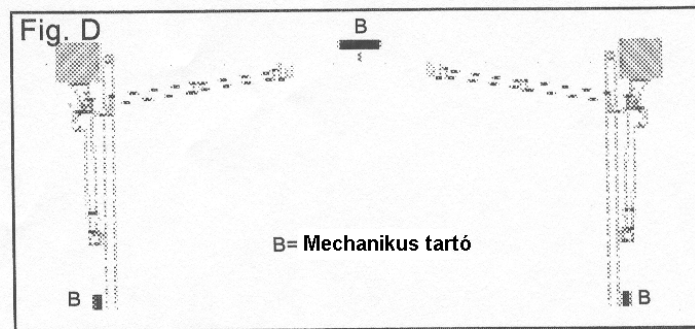
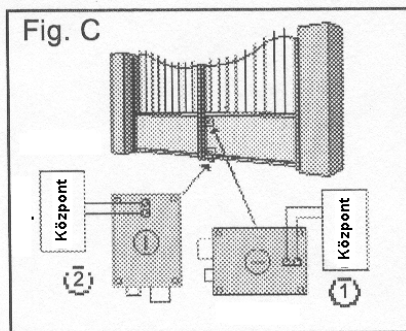
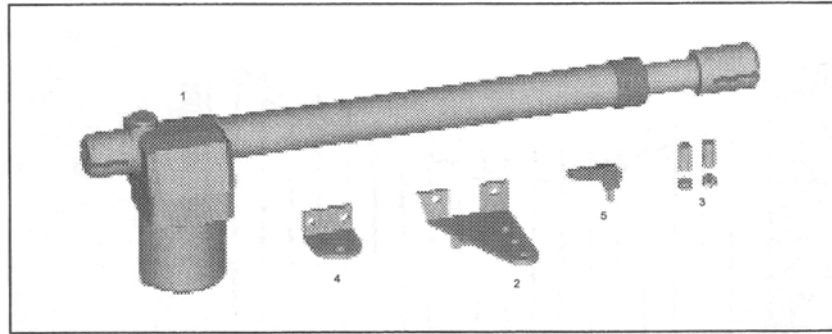

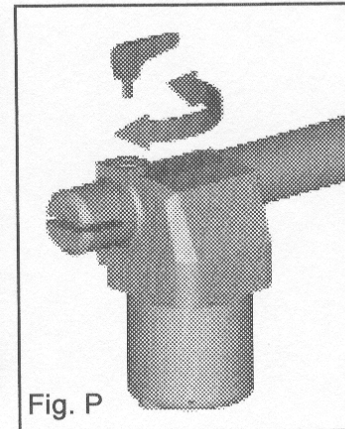
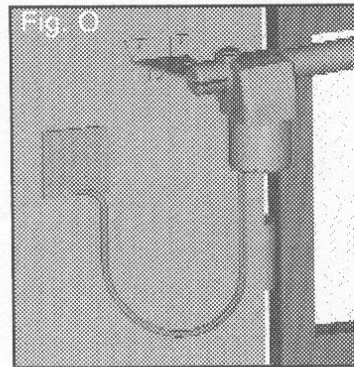
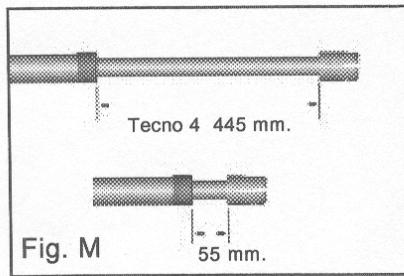

BIZTONSÁGI INTÉZKEDÉSEK

1. Mielőtt bármilyen telepítési munkálathoz hozzáférést, olvassa el figyelmesen a következő használati utasítást.
2. Ellenőrizze, hogy az Ön által megvásárolt kapumozgató által nyújtott szolgáltatások megfelelnek-e az igényeinek.
3. Ezekon kívül ellenőrizze még a következőket:
 - A kapu akadálymentesen mozogjon és a zsanérok jól meg legyenek olajozva.
 - A kapu rendelkezzen mechanikus ütközővel mind zárt, mint nyitott állapotban.
 - A kapu megfelel az UNI 8612-es normában előírtaknak.

TELEPÍTÉSI TANÁCSOK

Bekötések:

- Nézze meg a „Szárnyaskapu működési rajzát”.
- A motorból kivezető kábel ne legyen kifeszítve, hanem legyen benne egy kanyar lefelé, hogy a motor belsejébe ne kerülhessen víz (O ábra).
- Minden bekötést úgy kell elvégezni, hogy a rendszer ne legyen áram alatt.
- A berendezés közelében legyen egy gyorsmegszakító. A tápegységet védje egy 6 A-es automata megszakító, vagy egy 16 A-es biztosítékokkal ellátott egyfázisú megszakító.
- A motor és a vezérlés vezetékai, valamint a kiegészítő készülékekhez menő vezetékek legyenek elkülönítve, hogy kiküszöböljük az ebből eredő esetleges zavarokat.
- Bármely, a vezérléshez kötött készüléknek (akár vezérlő, akár biztonsági) nem szabad feszültség alatt lennie (tisztá érintkezők).

Cserealkatrészek:

Csak gyári cserealkatrészeket használjon.

A felszerelés módja:

A berendezés használatakor az üzembe helyezési előírások betartásán túl szem előtt kell tartani az adott ország hatályban lévő biztonsági előírásait.

Garancia:

A forgalmazó által biztosított garancia nem érvényes rongálásból, gondatlanságból, nem rendeltetésszerű használatból eredő károkra, valamint ha a készüléket nem szakember helyezte üzembe.

Ezen túlmenően a garancia érvényét veszti a következő esetekben:

- Ha a felhasználó nem követi a kezelési kézikönyvben leírt utasításokat.
- Ha csak egyetlen alkatrészt is a hatályos előírásoknak nem megfelelően alkalmaznak, vagy ha nem az előírt és/vagy az Euromatic által nem kifejezetten ajánlott alkatrészeket használják.
- A gyártó nem vállal felelősséget a nem rendeltetésszerű és ésszerűtlen használatból eredő károkért.

AZ ÜZEMBE HELYEZÉS MENETE

1. Üzembe helyezés előtt győződjön meg a biztonságos használatról.
 2. Ellenőrizze a „Biztonsági kritériumokban” említett biztonsági előírások betartását.
 3. Ellenőrizze az összes alkatrészt.
 4. Válassza ki a jobb- és a baloldali motort.
 5. Határozza meg a rögzítési pontot előbb a kapun, majd az oszlopon.
 6. Ellenőrizze a „D” méretet.
 7. Az S1 és S2 kengyeleket állítsa be az 1-es táblázatnak megfelelően.
 8. Rögzítse a motort az S1 és az S2 kengyelhez.
 9. A kioldókulcs segítségével oldja ki a kart.
 10. Rögzítse a kapuhoz az S3 kengyelt.
 11. Rögzítse a motor rúdját.
 12. Helyezze el a kábeleket a „**Szárnyas kapu működési rajzának**” megfelelően.
 13. Kösse be a vezérlést és valamennyi kiegészítőt.
 14. Programozza be a rádióvevőt.
 15. Végezze el a „működési idő” programozását.
- Ha nem sikerül megoldást találni, hívja a legközelebbi szervizközpontot.

ELEKTROMOS ZÁR (NEM TARTOZÉK)

Az elektromos zárat az előbb nyíló szárnyra kell felszerelni, és a vezérlés megfelelő kapcsolóihoz kell bekötni.

Az elektromos zár állásai (C ábra):

1. **állás:** kapuszárnyon működő zárszerkezet (ebben az esetben az RT15 típusú reteszt kell használni)
2. **állás:** talajon működő zárszerkezet (ebben az állásban a retesz használata nem szükséges)

Nyitott helyzetben ne felejtse el kikapcsolni a zárat, vagy legalábbis kiiktatni azt a zárszerkezet blokkolásával, valamint minden záróreteszt kiiktatni.

A RÖGZÍTÉSI TÁVOLSÁG MEGHATÁROZÁSA

AZ OSZLOP KÖZEPÉN RÖGZÍTETT KAPU (1. ábra)

Ebben az esetben a kapu nyitási szöge max. 90°.
Az optimális működést úgy érhetjük el, ha a kengyeleket az A és B ábrákon látható távolságra helyezzük el.

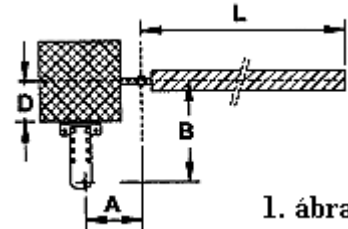

1. ábra

Ha az elhelyezés nehézségekbe ütközne, a következőképpen járjon el:

- Mérje meg a D távolságot (a csuklópánt tengelye és az oszlop széle közti távolság).
- Tanulmányozza az 1.táblázatot és kövesse a megvásárolt motor típusának megfelelő sort egészen addig, míg a D távolságnak megfelelő oszlophoz nem ér.

Ezeket a távolságokat úgy számoltuk ki, hogy az átlagos érintő irányú sebesség ne haladjon meg a 12méter/percet.

AZ OSZLOP SZÉLÉN RÖGZÍTETT KAPU (2. ábra)

Ebben az esetben a kapu 90 °-nál nagyobb szögben is nyílhat. (maximum 120 °)

- Ahhoz, hogy a szárny nagyobb szögben nyíljon, úgy kell eljárni, hogy az A méret nagyobb legyen, mint a B.

Az optimális megoldást úgy érjük el, ha az „A” méretet ugyanannyival növeljük, mint amennyivel csökkentjük a B-t.

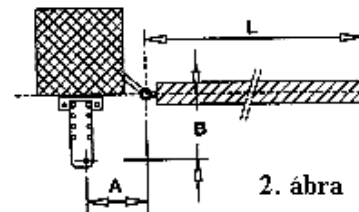

2. ábra

2. táblázat

L szárny hossz	Nyitási szög			90°			105°			120°		
	Techno	A	B	Techno	A	B	Techno	A	B	Techno	A	B
175 cm-ig	Techno3	A=13,5	B=13,5	Techno3	A=13,5	B=13,5				Techno4	A=17	B=13
176-225cm-ig	Techno4	A=17,5	B=17,5	Techno4	A=17,5	B=17,5				Techno5	A=20	B=16
226-275cm-ig	Techno5	A=22	B=22	Techno5	A=22	B=22						
276-325cm-ig	Techno5	A=25	B=25									

1. táblázat

L szárny hossz	5cm		7,5cm		10cm		12,5-20cm		22,5-30cm	
	Techno3 A=12	B=15	Techno3 A=11	B=15	Techno3 A=10	B=17,5	Techno4 A=10	B=27,5	Techno5 A=8,5	B=37,5
175 cm-ig										
176-225cm-ig	Techno3 A=12,5	B=12,5	Techno3 A=10	B=15	Techno3 A=10	B=15				
	Techno4 A=18	B=17,5	Techno4 A=18	B=17,5	Techno4 A=18	B=17,5	Techno4 A=10	B=27,5		
226-275cm-ig	Techno3 A=13	B=17,5	Techno3 A=13	B=17,5	Techno3 A=13	B=17,5				
	Techno5 A=24	B=20	Techno5 A=24	B=20	Techno5 A=24	B=20	Techno5 A=13	B=27,5		
276-325cm-ig	Techno4 A=16	B=20	Techno4 A=16	B=20	Techno4 A=16	B=20				
	Techno5 A=34	B=20	Techno5 A=34	B=20	Techno5 A=34	B=20	Techno5 A=22	B=27,5	Techno5 A=8,5	B=37,5
326-375cm-ig										
	Techno5 A=25	B=20	Techno5 A=25	B=20	Techno5 A=25	B=20	Techno5 A=21	B=27,5		

RÖGZÍTÉSI MAGASSÁG (G ábra)

Határozza meg a motor felszerelési magasságát attól függően, hogy milyen a kapu formája és hogy hová lehet azt rögzíteni rajta.

- a) Ha a kapu szerkezete robosztus, a motor bárhova felszerelhető.
- b) Ha a kapu könnyű szerkezetű, a motort a kapu közepéhez a lehető legközelebb kell elhelyezni (magasságban).

1.helyzet – a kapu középső oszlopa

2.helyzet – a kapu erőltetése

Ne feledje, hogy a motor alsó része és a talaj között legalább 10-15 cm-nek kell lenni.

A KENGYELEK RÖGZÍTÉSE

- Ékelje be vagy hegessze a kapu szélső oszlopához az S1 vagy S2 kengyelt, szem előtt tartva, hogy az A és B méretek a kapu pántjának tengelyére és a motor forgótengelyére vonatkoznak.

Ha a rögzítést betéttel akarja megoldani, használjon 13 mm átmérőjű betétet, és ne feledje, hogy azt az oszlop szélétől legalább 30-35 mm-re helyezze el, nehogy letörjön a sarka. (H.ábra)

Falba ágyazott oszlop esetén használjon vegyi vagy gyantabetétet, vagy egy megfelelően a falba ágyazott kengyelt.

- Figyeljen az **S1 kengyel** használatára (E.ábra), amely két változatban létezik: **jobboldali S1 kengyel és baloldali S1 kengyel**. Ezeket a megfelelő motorral kell használni: jobboldalival vagy baloldalival.

A motort rögzítse az S1 kengyelhez, az „I.ábrán” látható módon, szem előtt tartva, hogy a PR1 forgócsap menetes furatát lefelé kell állítani.

S2 KENGYELEK (F.ÁBRA)

Az 1.táblázatban bemutatott néhány esetben és különleges alkalmazás esetén tanácsos az **S2 kengyelek** használata. Ez a kengyel áll 1 darab, 130x130x6 cm-es négyszög alakú lemezből, mely 4 darab 12 Ø furattal rendelkezik, és egy darab kengyelből, melynek mérete 112x94x55 mm és amelyen 3 darab 12 Ø furat található.

Az elhelyezés módja

- a négyszög alakú lemezt rögzítse az alaplemezhez,
- hegessze a kengyelt a lemezhez az F.ábrán látható módon.

Ne feledje, hogy az A és B méretek a kapu csuklópántjának tengelyére és a forgótengelyre vonatkoznak.

AZ ELÜLSŐ KENGYEL RÖGZÍTÉSE

A következő módon határozza meg az **S3 kengyel** helyét:

- Csukja be a kapuszárnyat
- Forgassa az óra járásával ellenkező irányba a motor elülső **karját** addig, míg el nem éri a rúd végállási helyzetét, aztán forgassa az óra mutató járásával megegyező irányba a kart addig, amíg annak rögzítőcsavarja lefelé nem áll. A kart legalább félkörben el kell fordítani.
- Rögzítse az **S3 kengyelt** a motor elülső karjához, az L.ábra szerint, szem előtt tartva, hogy a **PR1** forgócsap menetes furatának lefelé kell állnia.
- A kapuszárnyon helyezze el a motort, és jelölje meg a kapun az **S3 kengyel** helyzetét.
- Hegessze vagy csavarozza az **S3 kengyelt** a kapuhoz.

MECHANIKUS ÜTKÖZŐK (D.ábra)

Be kell állítani az ütközőket, hogy a szárny nyitáskor beleütközzön. Becsukott kapunál a dugattyúrúd legfeljebb 455 mm-t mozdulhat ki a TECNO4 esetén. Nyitott kapunál a rúdnek legalább 65 mm-re kell kimozdulnia. (M. ábra)

KIFELE NYÍLÓ KAPU

Ha a kapu kifelé nyílik, a motort belül is el lehet helyezni. Ebben az esetben az „A” távolságot (a csuklópánt tengelye és a motor forgótengelye közti távolság) a kapu közepe felé kell mérni, és módosítani kell az S2 kengyelt, hogy megfeleljen a rögzítés új helyének.

Az átjáró szélességének megőrzése céljából a motort a kapu felső részén, legfeljebb 2 méter magasságban is el lehet helyezni. Az elülső kengyel helyét a fenti módszerrel lehet megállapítani, de nyitott kapuszárny mellett.

Tekintettel a motor által kifejtett erőre, minden rögzítésnek ellenállónak kell lenni.

A MOTOR KIOLDÁSA

- Az erre a célra szolgáló kulcsot helyezze be és fordítsa el a kapu közepének irányába. (P.ábra)
- Ekkor kézzel ki lehet nyitni és be lehet csukni a kaput.
- Ahhoz, hogy a motor kioldását megszüntessük, fordítsuk el a kulcsot ellenkező irányba.

Nem szükséges, hogy a kapu különleges helyzetben álljon, mivel a következő utasításkor valamennyi érték visszaáll.

Q36A VEZÉRLÉS EGY-VAGY TÖBBSZÁRNYAS KAPUKHOZ

A leírás fontossági és bonyolultsági sorrendben tartalmazza a készülékre vonatkozó elméleti és gyakorlati ismereteket. A gyakorlati lépések képpel vannak illusztrálva, az elméleti megértést pedig az „érdekesebb” szavakat tartalmazó, a leírás végén található egyszerű szótár segíti.

A VEZÉRLŐEGYSÉG RÉSZEI

- A** menü választó gomb
- B** almenü választó gomb, valamint a menüpontok közötti léptetés
- C** a beállított érték növelése, vagy engedélyezés „SI”
- D** a beállított érték csökkentése, vagy tiltás „NO”
- F1** 24 V AC, 800 mA biztosíték
- F2** 230 V AC, 5 A-es biztosíték
- DISPLAY** 2 db 7 szegmenses LED kijelző
- M1** sorkapocs a rádióantennának
- M2a, b** sorkapocs a vezérlő és biztonsági be- és kimeneteknek
- M3** sorkapocs a motoroknak
- M4** sorkapocs a 230V-os tápellátásnak
- A B C** védőföld sarus csatlakozói
- SC** rádió vevőpanel
- J1** programozási jumper
- CN** a zárvezérlő-panel csatlakozója
- Z2** hálózati zavarűző
- K1/K2** relék
- V1** elsődleges feszültségfüggő ellenállás
- V2** másodlagos feszültségfüggő ellenállás

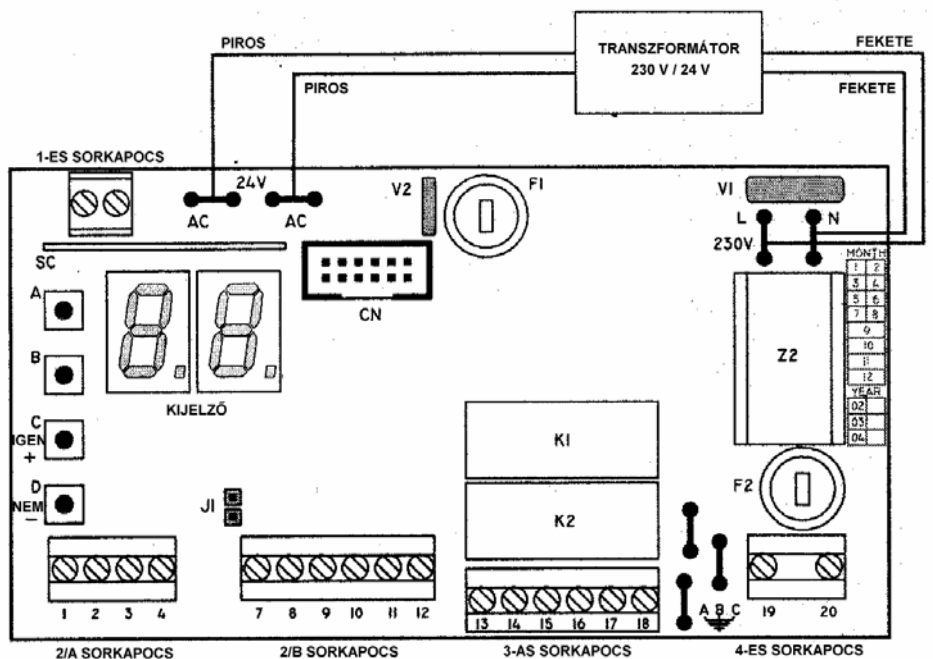

A VEZÉRLÉS SORKAPCSAI

1-ES SORKAPOCS

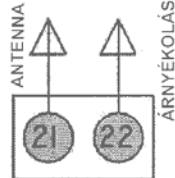

2A SORKAPOCS

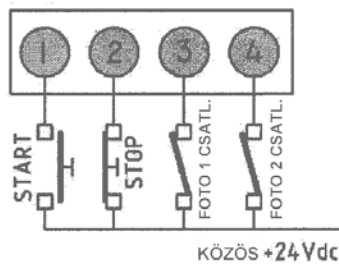

2B SORKAPOCS

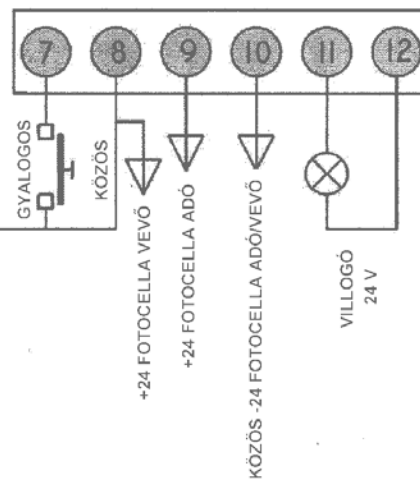

3-AS SORKAPOCS

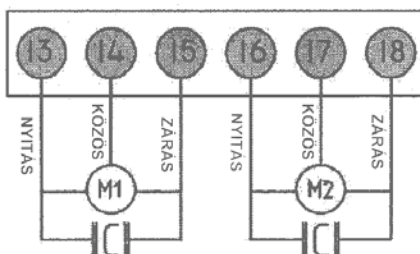

4-ES SORKAPOCS

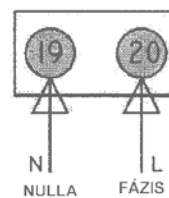

A SORKAPCSOK CSATLAKOZTATÁSA

Az összes csatlakoztatást tápellátás nélkül kell elvégezni!

FÖLD SORKAPOCS CSATLAKOZTATÁSOK

Csatlakoztassa a sárga/zöld motor kábeleket az „A” és a „B” sarus csatlakozóihoz.
Csatlakoztassa a sárga/zöld hálózati kábelt a „C” sarus csatlakozóhoz.

AZ 1-ES SORKAPOCS CSATLAKOZTATÁSAI

- 21 Antenna meleg pontja
- 22 Antenna árnyékolása

A 2-ES SORKAPOCS CSATLAKOZTATÁSAI

- 1-8 Start parancs, normál állapotban nyitott kontaktus (NO) nyomógomb, kulcsos választó és külső rádiócsatlakoztatás. A START parancs elindítja a ciklust.
- 7-8 Gyalogos START bemenet: Normál állapotban nyitott kontaktus (NO). Csak az egyik szárny nyílik, és az is rövidebb ideig.

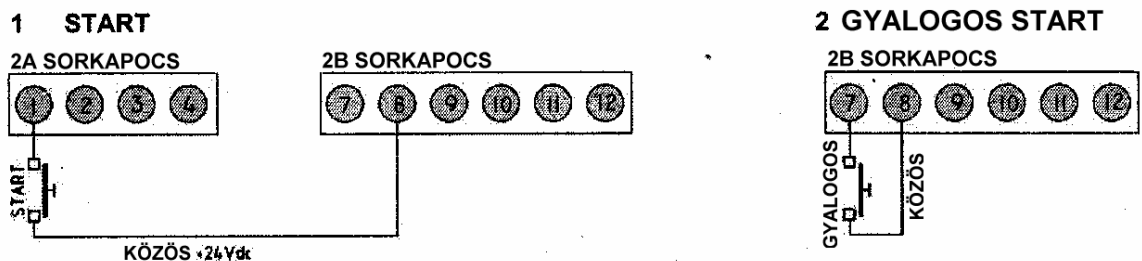

- 2-8 **Vészleállító gomb.** Stop parancs, normál állapotban zárt (NC). Ha megszakad a kontaktus, a kapu azonnal megáll.
Ha, időlegesen, a STOP gombot nem használja, hidálja át a 2-es és a 8-as sorkapcsot!

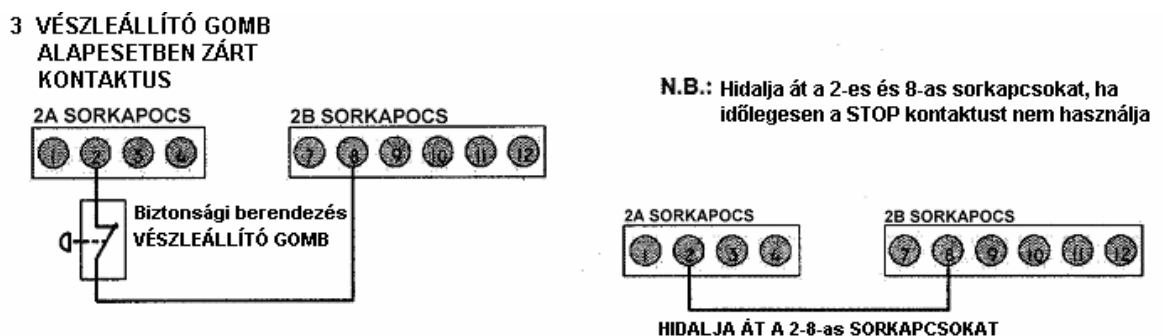

3-8 Bemenet, a biztonsági fotocellához, a zárási munkafázisban.
Több infrarorompó alkalmazásakor, vevőegységeiket sorosan kell felfűzni.
Normál állapotban zárt kontaktus (NC).

Csak a zárási munkafázisban működik. Nyitáskor nem aktív.

A zárási munkafázisban: Stop, 2 másodperc szünetidő, ismét nyitási fázis.

Ha, időlegesen, a fotocellát nem használja, hidalja át a 3-as és a 9-es sorkapcsot!

5 FOTOCELLA CSATLAKOZTATÁSA A ZÁRÁSI FÁZISBAN

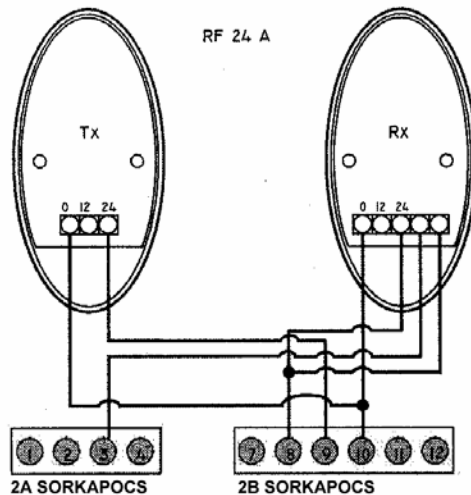

A FOTOCELLA CSATLAKOZTATÁSA	
8 = Tápellátás	+ 24 PHOTO RX
9 = Tápellátás	+ 24 PHOTO TX
10 = Tápellátás	- COM. PHOTO TX/RX
3 - 8 = Fotocella csatlakoztatása	

3 - 9 : Hidalja át a 3-9-es sorkapcsokat, ha nem installálja a fotocellát a zárási fázisban.

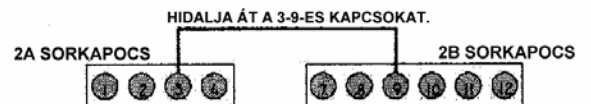

4-8 Bemenet, a biztonsági fotocellához, a nyitási munkafázisban.
Több infrarorompó alkalmazásakor, vevőegységeiket sorosan kell felfűzni.
Normál állapotban zárt kontaktus (NC).

A nyitási fázisban: megáll, amíg az akadályt el nem teszik az útjából.

A zárási fázisban: megáll, és irányt változtat.

Ha, időlegesen, a fotocellát nem használja, hidalja át a 4-es és a 9-es sorkapcsot!

5 A FOTOCELLA CSATLAKOZTATÁSA A NYITÁSI FÁZISBAN

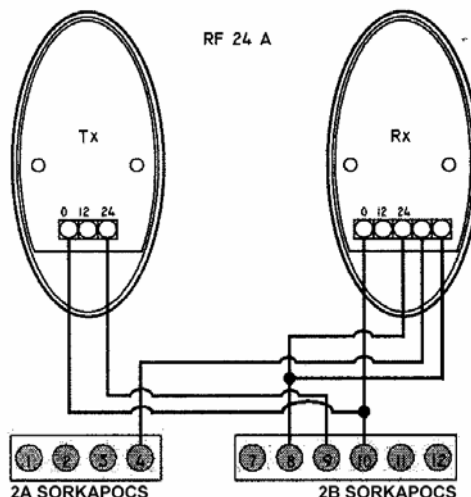

A FOTOCELLA CSATLAKOZTATÁSA	
8 = Tápellátás	+ 24 PHOTO RX
9 = Tápellátás	+ 24 PHOTO TX
10 = Tápellátás	- COM. PHOTO TX/RX
4 - 8 = Fotocella csatlakoztatása	

4 - 9: Hidalja át a 4-9-es sorkapcsokat, ha a fotocellát a nyitási fázisban nem installálja.

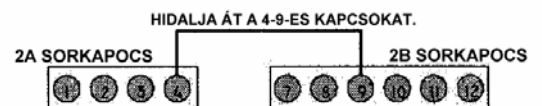

8-10 Kimenet a fotocella vevő tápellátásának és az egyéb kiegészítőknek.

9-10 Kimenet a fotocella adó tápellátásához.

11-12 Villogó kimenet. 24 V DC, 10 W max.

A 3-AS SORKAPOCS CSATLAKOZTATÁSAI

Az 1-es motor az elsőnek nyíló szárnyat mozgatja.

A 2-es motor a másodiknak nyíló szárnyat mozgatja.

Attól függően, hogy az elsőnek nyíló szárny jobbos, vagy balos, a motorok fekete és barna ereit fel kell cserélni! A következő példában, az 1-es motor jobbos.

- 1 1-es motor nyitási 230Vac fázis kimenete. A motor **fekete** ere és a kondenzátor egyik
3 ága.
1 1-es motor „0” kimenete. A motor **kék** ere.
4 1-es motor zárási 230Vac fázis kimenete. A motor **barna** ere és a kondenzátor másik ága.
1
5
1 2-es motor nyitási 230Vac fázis kimenete. A motor **barna** ere és a kondenzátor egyik
6 ága.
1 2-es motor „0” kimenete. A motor **kék** ere.
7 2-es motor zárási 230Vac fázis kimenete. A motor **fekete** ere és a kondenzátor másik ága.
1
8

1-ES MOTOR: AZ ELEKTROMOS ZÁRAS SZÁRNY
VAGY AZ ELŐSZÖR NYÍLÓ SZÁRNY.

13 NYITÁS + KONDENZÁTOR
14 KÖZÖS (A MOTOR KÉK VEZETÉKE)
15 ZÁRÁS + KONDENZÁTOR

2-ES MOTOR
A MÁSODIKKÉNT NYÍLÓ SZÁRNY

16 NYITÁS + KONDENZÁTOR
17 KÖZÖS (A MOTOR KÉK VEZETÉKE)
18 ZÁRÁS + KONDENZÁTOR

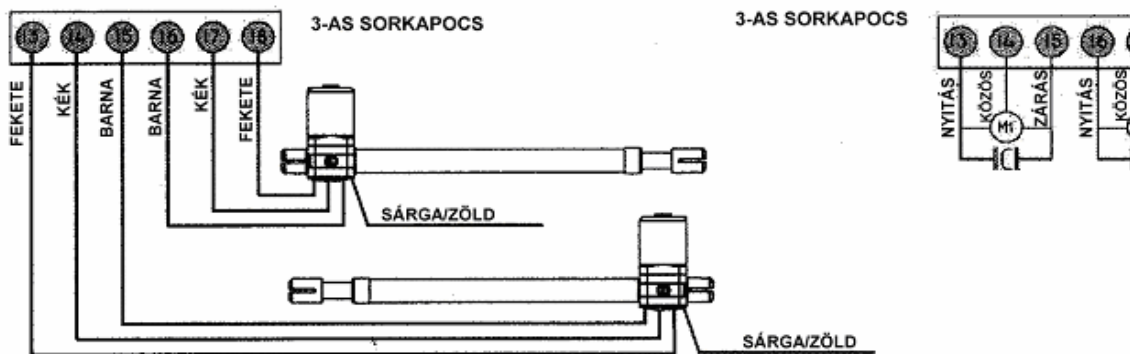

HA CSAK EGY MOTORT CSATLAKOZTAT

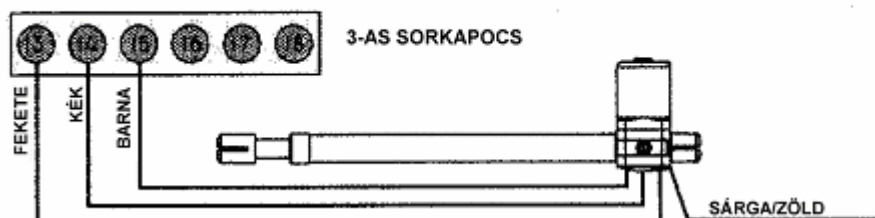

A 4-ES SORKAPOCS CSATLAKOZTATÁSAI

MASCO Biztonságtechnikai és Nyílászáró Automatizálási Kereskedelmi Kft.
1045 Budapest, Madridi út 2. Tel: (06 1) 3904170, Fax: (06 1) 3904173
E-mail: mascoltd@westel900.net, www.masco.hu

Csatlakoztassa egy 6 Amperes kismegszakítón keresztül a 230V-os hálózatra a vezérlést!

19-20 Tápellátás bemenet 230 Vac – 50 Hz (19= nulla, 20= fázis)

Alapesetben, - ha jól kötötte be a vezérlést – a kijelzőn a „- -, jelzés látható!

Amennyiben nem ez a jelzés látható, **szüntesse meg a tápellátást** és ellenőrizze a vezérlés csatlakozásait és bekötéseit.

Még egyszer a bekötésről:

Abban az esetben, ha a távirányítótól függetlenül is kezelni kívánja a vezérlést, és nyitni akarja mindkét szárnyat, iktasson be az **1-es START** és a **8-as +24V** pont közé egy alapesetben nyitott kontaktusú nyomógombot. Ennek működtetésével mindkét szárny nyílni fog.

Ha nincs rá szükség, hagyja szabadon!

Abban az esetben, ha a távirányítótól függetlenül is kezelni kívánja a vezérlést, és nyitni akarja az egyik szárnyat, iktasson be a **7-es PED** és a **8-as +24V** pont közé egy alapesetben nyitott kontaktusú nyomógombot. Ennek működtetésével csak az elsőnek nyíló szárny fog dolgozni.

Ha nincs rá szükség, hagyja szabadon!

A **Vészleállító** gomb bekötéséhez, iktasson be a **2-es STOP** és a **8-as +24V** pont közé egy alapesetben zárt kontaktusú nyomógombot. Ennek működtetésével, munka közben a vezérlés azonnal leállítható. **Ennek elhagyása az Ön felelőssége!**

Ha ideiglenesen nem iktat be nyomógombot, hidalja át egy darab vezetékkel!

A **FOTO 1 csak záráskor aktív fotocella** bekötésekor:

a vevő fotocella **NC** pontját kösse össze a vezérlés **3-as FOTO 1** pontjával,

a vevő fotocella **C** pontját kösse össze a vezérlés **8-as +24V** pontjával,

a vevő fotocella **negatív táp** pontját kösse össze a vezérlés **10-es NEG** pontjával,

a vevő fotocella **pozitív táp** pontját kösse össze a vezérlés **8-as +24V** pontjával,

az adó fotocella **negatív táp** pontját kösse össze a vezérlés **10-es NEG** pontjával,

az adó fotocella **pozitív táp** pontját kösse be a vezérlés **9-es TEST FOTO** pontjával.

Ennek elhagyása az Ön felelőssége!

Ha ideiglenesen nem köti be ezt a fotocellát, hidalja át a vezérlés 3-as és 9-es pontjait egy darab vezetékkel!

A **FOTO 2 nyitáskor és záráskor aktív fotocella** bekötésekor:

a vevő fotocella **NC** pontját kösse össze a vezérlés **4-es FOTO 2** pontjával,

a vevő fotocella **C** pontját kösse össze a vezérlés **8-as +24V** pontjával,

a vevő fotocella **negatív táp** pontját kösse össze a vezérlés **10-es NEG** pontjával,

a vevő fotocella **pozitív táp** pontját kösse össze a vezérlés **8-as +24V** pontjával,

az adó fotocella **negatív táp** pontját kösse össze a vezérlés **10-es NEG** pontjával,

az adó fotocella **pozitív táp** pontját kösse be a vezérlés **9-es TEST FOTO** pontjával.

Telepítéskor legalább 1pár fotocellát telepíteni kell, a biztonság érdekében!

Ha nem köti be ezt a fotocellát, hidalja át a vezérlés 4-es és 9-es pontjait egy darab vezetékkel!

A **motorok** bekötése attól függően, hogy az elsőnek nyíló szárny jobbos, vagy balos,

a vezetékek színei tengely-szimmetrikusan követik egymást.

Ha az 1-es motor jobbos, akkor a bekötés: fekete, kék, barna, 2-es motor: barna, kék, fekete.

Ha az 1-es motor balos, akkor a bekötés: barna, kék, fekete, 2-es motor: fekete, kék, barna.

**Csatlakoztassa egy 6 Amperes kismegszakítón keresztül a 230V-os hálózatra a vezérlést!
Ha jól kötötte be a vezérlést, a kijelzőn a „- -„ jelzés látható!**

A vezérlést a gyárban felprogramozták.

A gyári beállításokon, a kapu méreteiből és az egyéni igényekből adódóan valószínű változtatni kell, de arra mindenképp jó, hogy kipróbáljuk a működést.

Első lépésben, oldja ki mindkét motor **kuplungját!**

Mindkét **kapuszárnyat** félig, kb 45°-ban nyissa ki!

Zárja vissza mind a két motor **kuplungját!**

Ezt követően adjon egy **START** impulzust a távirányító bal oldali gombjával!

Ha esetleg nem reagálna a vezérlés erre, akkor fel kell tanítani a távirányítót!

A biztonsági bemenetek „2/B” sorkapcsa felett van két kis tüske.

Erre kell rátolni a „J1” jumpert. Ennek az a szerepe, hogy rövidre zárja a két tuskét.

Csatlakoztassa a „**J1**” jumpert

1. Kódolja le az adót a személyi kódjával néhány DIP kapcsoló pozíciójának megváltoztatásával.
2. Nyomja meg az **adó bal oldali gombját**, és tartsa lenyomva.
3. Ezzel **egyidejűleg** nyomja le a vezérlésen az „**A**” nyomógombot a kód megtanításához. A kijelzőn kétjegyű szám jelzi, hogy hányadiknak tárolta el a memóriában a távirányítót. Például: „0 1”.
4. Ismétlje meg ezeket a lépéseket minden egyes olyan távirányítóval, aminek más a kódbeállítása. A vezérlés 54 különböző kódot tud megtanulni.
5. Távolítsa el a „**J1**” jumpert (a tápellátás lekapcsolása nélkül).
6. A relé kettős kattánása jelzi, hogy a kód eltárolásra került. A vezérlés ezután képes lesz a távirányító parancsára végre hajtani, a teljes nyitást és zárást.

Ezek után adjon egy **START** impulzust a távirányító bal oldali gombjával!

Figyelje, hogy melyik kapuszárny dolgozik először és azt, hogy a kapu kifelé nyílik-e!

A kapunak, az első START parancsra, kifelé kell nyílni!

Amikor már mindkét motor dolgozik, adjon egy újabb **START** parancsot!

Erre a kapu meg fog állni.

Értékelje ki a helyzetet!

Valóban az a motor kezdett dolgozni először, amelyiknek az első szárnyat kellett működtetni?

Valóban kifelé nyitott a kapu?

Adjon megint egy **START** parancsot! Erre a kapu elkezd bezárni.

Nagyjából azon a ponton, ahol elkezdte az egész műveletet, a szárnyak kb 45°-os állásánál, adjon megint egy **START** parancsot!

Ekkor a kapu megáll.

Abban az esetben, ha a kapuszárnyak nem a megfelelő irányban dolgoztak, vagy nem az a szárny nyílt elsőnek, amelyiknek kellett volna, szüntesse meg a tápellátást és változtassa meg a motorok bekötését!

Ezek után ismét ellenőrizze a helyes működési irányokat!

Addig ne menjen tovább, amíg a szárnyak nem működnek a helyes irányban!

Amikor helyesen működnek a szárnyak, oldja ki mindkét motor **kuplungját!**
Mindkét **kapuszárnyat** csukja be! Zárja vissza mind a két motor **kuplungját!**

**SOROZATOS PROGRAMOZÁS
A TÁVIRÁNYÍTÓVAL**

- A. Csatlakoztassa a J1 **jumpert!**
- B. Nyomja meg a „**B**” gombot legalább 2 másodpercig!
A kijelzőn „**1 n**” jelzés látható, majd „0 0”.
Ez azt jelenti, hogy a vezérlés **egymotorosra** lesz programozva.
Nyomja meg még egyszer a „**B**” nyomógombot, szintén kb 2másodpercig!
A kijelzőn erre a „**2 n**” jelzés lesz látható, majd a „0 0”.
Ez azt jelenti, hogy a vezérlés **kétmotorosra** lesz programozva.
Amikor a kijelzés a kívánt pozíciót mutatja, és átváltott „**0 0**”-ra, **megkezdheti** a programozást.
A „0 0” érték meg fog változni, és a programozási időt fogja mutatni.
- C. A sorozatos programozás lényege, hogy a távirányító gombjával adott START parancsok sorozatával adja meg a szükséges működési időket.
Az egész programozáshoz összesen ötször kell megnyomni a távirányító bal gombját!
1. impulzus: NYITÁS az első szárny megkezdí a nyitást, majd utána két másodperccel, a második is.
 2. impulzus: az első motor elkezdí a lassítást.
 3. impulzus: STOP, az első motor megáll, a második motor elkezd lassítani. A második motor lassítási ideje ugyanannyi lesz mint az első motoré. Ezután a vezérlés lekapcsolja a második motort is és elindítja a szünetidő számlálást
 4. impulzus: megállítja a szünetidő számlálását, és a 2-es motor megkezdí a zárást.
 5. impulzus: az 1-es motor zárni kezd.
- D. Várjon, amíg a munkaciklus teljesen befejeződik, ezt a villogólámpa villogásának megszűnése is jelzi.
- E. Távolítsa el a **jumpert** a tápellátás lekapcsolása nélkül.
A relé két kattánása jelzi, hogy az értékek eltárolásra kerültek.
A kijelzőn ismét a „- -” jelzés lesz látható.
- F. Adjon egy **START** impulzust és figyelje, hogy a kapu mozgása megfelel-e az időbeállításoknak.
- G. Ha a működési, a lassítási és a szünetidő nem megfelelő az „A...F” pontokban leírtak szerint programozza újra a vezérlést, vagy a szekvenciális programozási módban, minden egyes munkafázist külön-külön be tud állítani!

A szekvenciális programozási lépések jobb megértése érdekében, a következő oldalon, a Q36A vezérlés menüterképét mutatjuk be.

Q36A MENÜTÉRKÉPE

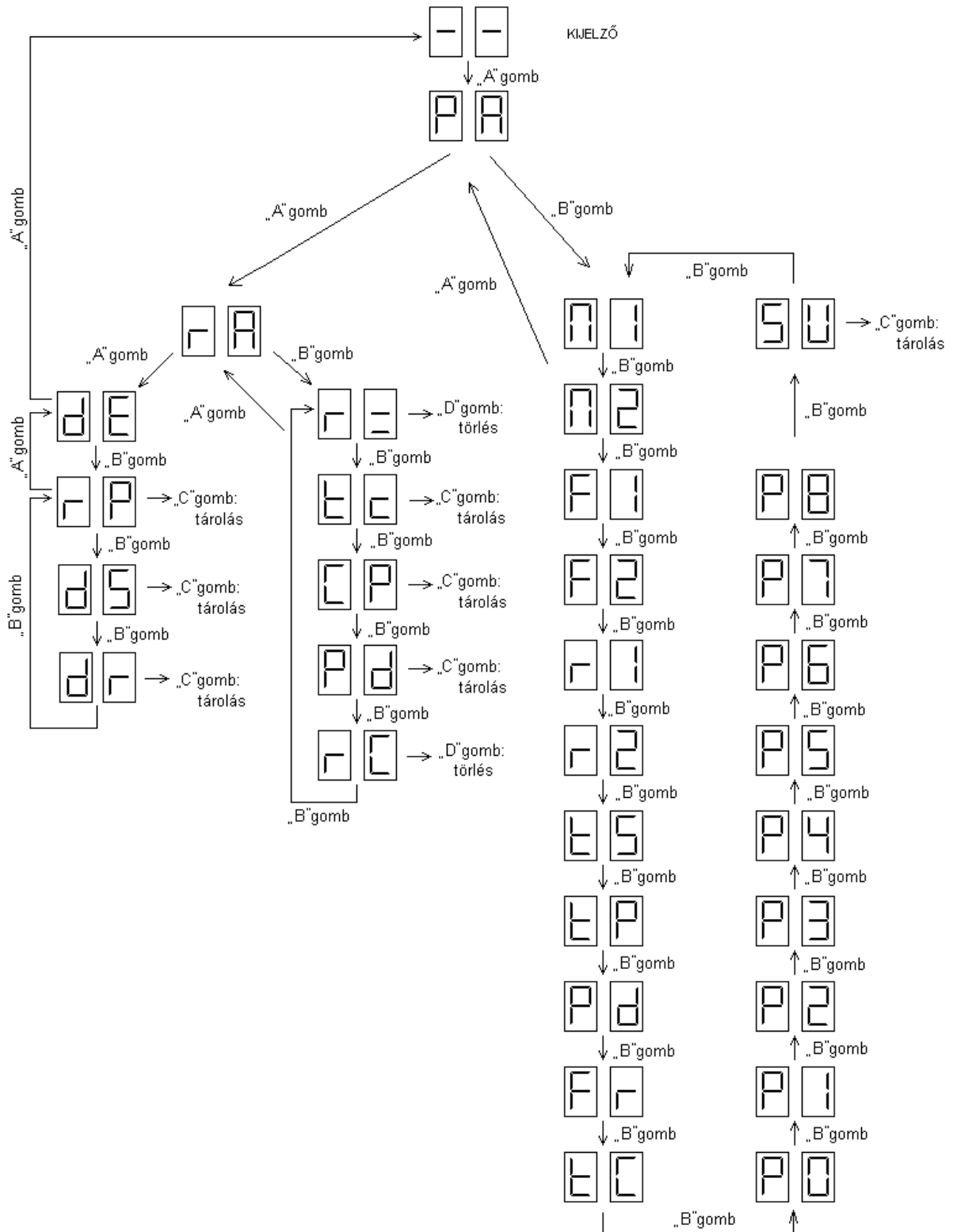

MUNKAI DŐK SZEKVENCIÁLIS PROGRAMOZÁSA

KIJELZŐ			
↓ „A” gomb			
↓ „B” gomb			
	BEÁLLÍTOTT ÉRTÉK	„C” gomb=növelés	21
		„D” gomb=csökkentés	
↓ „B” gomb			
		„C” gomb=növelés	21
		„D” gomb=csökkentés	
↓ „B” gomb			
		„C” gomb=növelés	10
		„D” gomb=csökkentés	
↓ „B” gomb			
		„C” gomb=növelés	10
		„D” gomb=csökkentés	
↓ „B” gomb			
		„C” gomb=növelés	8
		„D” gomb=csökkentés	
↓ „B” gomb			
		„C” gomb=növelés	8
		„D” gomb=csökkentés	
↓ „B” gomb			
		„C” gomb=növelés	3
		„D” gomb=csökkentés	
↓ „B” gomb			
		„C” gomb=növelés	3
		„D” gomb=csökkentés	
↓ „B” gomb			
		„C” gomb=növelés	7
		„D” gomb=csökkentés	
↓ „B” gomb			
		„C” gomb=növelés	10
		„D” gomb=csökkentés	
↓ „B” gomb			
		„C” gomb=növelés	0
		„D” gomb=csökkentés	

1-es motor működési ideje másodpercben.

Az érték 0-99 másodperc lehet.

Az értéken változtatni a C és a D gombbal lehet.

2-es motor működési ideje másodpercben.

Az érték 0-99 másodperc lehet

Az értéken változtatni a C és a D gombbal lehet.

1-es motor nyomatéka.

Az érték 6-16 lehet.

Az értéken változtatni a C és a D gombbal lehet.

2-es motor nyomatéka.

Az érték 6-16 lehet.

Az értéken változtatni a C és a D gombbal lehet.

1-es motor lassítási ideje.

Az értéken változtatni a C és a D gombbal lehet.

A mozgó kaput a beállított ideig lassítja.

2-es motor lassítási ideje.

Az értéken változtatni a C és a D gombbal lehet.

A mozgó kaput a beállított ideig lassítja.

A motorok indítása közötti időtartam.

Az értéken változtatni a C és a D gombbal lehet.

Egymásra csukódó kapuszárnyak esetén használható.

Automatikus zárasi idő (P3 funkció SI állapota esetén).

Nyitási fázis utáni, a

zárasi fázis megkezdéséig tartó szünet ideje.

Gyalogos funkció nyitási ideje.

Csak az 1-es motor működési ideje gyalogos forgalom esetén, csökkentett idejű nyitás.

A motorok nyomatéka a lassítás alatt

(P6 funkció SI állapota esetén).

Az érték 6-19 lehet.

Elektromos zár működtetési ideje.

Értéke 5 lépésben állítható ½ másodperces lépésekben.

0 értéknél nem ad ki impulzust, a zárkimenetre.

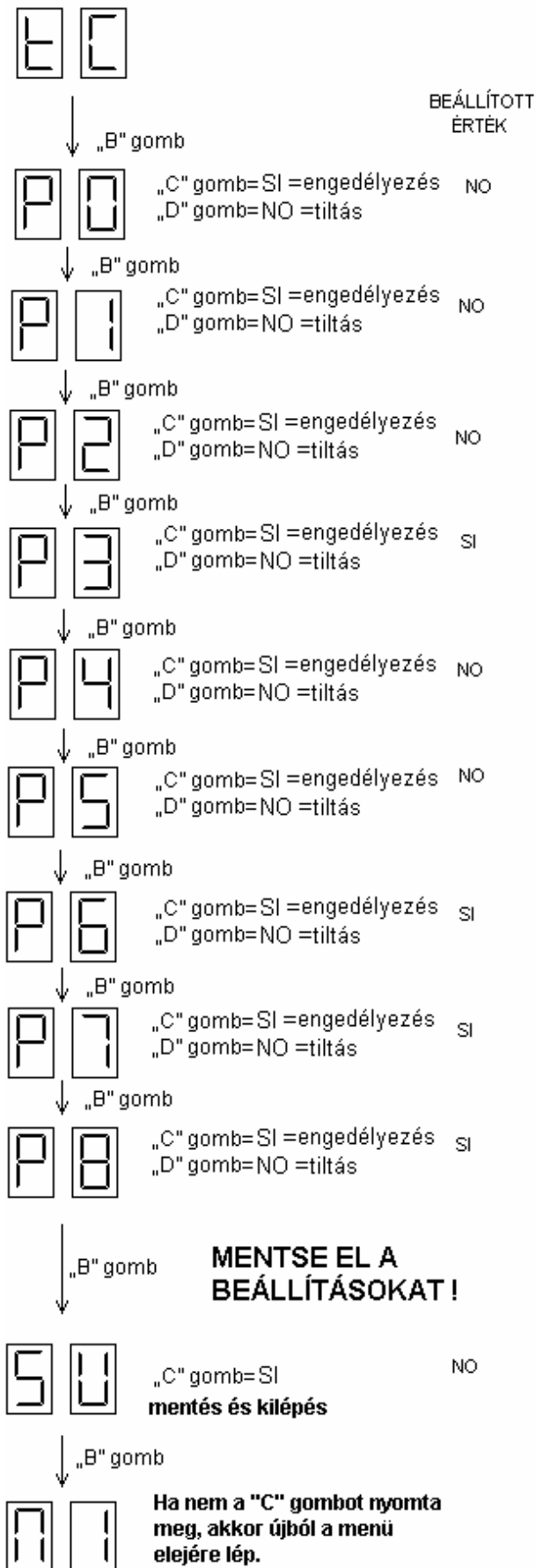

Kapufeszítés, elektromos zár tehermentesítése.
Induláskor a kapuszárnyakat összenyomja, így a zár könnyen működhet.

Elektromos zár működtetése.
Engedélyezett állapotban működteti a zárat a **t C** menüpontban beállított ideig.

Társasház funkció.
Amíg a nyitás folyik, nem fogad el több nyitás parancsot, záráskor viszont igen.

Automatikus zárás funkció.
A nyitás után automatikusan zárja a kapukat a **t P** menüpontban beállított idő után.

Elővillogás funkció.
A vezérlésre kötött izzót a kapu nyitás ill. zárás megkezdése előtt már villogtatja.

Egy motoros funkció.
Egyszárnyú esetén, csak egy motorra van szükség. SI=1 motor, NO=2 motor

Lassítás funkció.
A kapuszárnyakat a végállások előtt az **r 1** és **r 2** menüpontban beállított ideig, **F r**-ben beállított nyomatékkel lassítja le.

Motor teszt funkció
Induláskor leteszteli a motorokat, ha rendellenesség van, a kijelzőn hibaüzenet jelenik meg.

Fotocella teszt funkció.
Ha a fotocella nem megfelelően működik, akkor a kijelzőn hibaüzenet jelenik meg.

Beállítások elmentése.
A módosított paramétereket itt lehet eltárolni, az eltárolás a „C” gombbal történik. A relék kettős kattánása jelzi a művelet végrehajtását.

Ismét a menü eleje.

A RÁDIÓCSATORNÁK SEKVENCIÁLIS PROGRAMOZÁSA

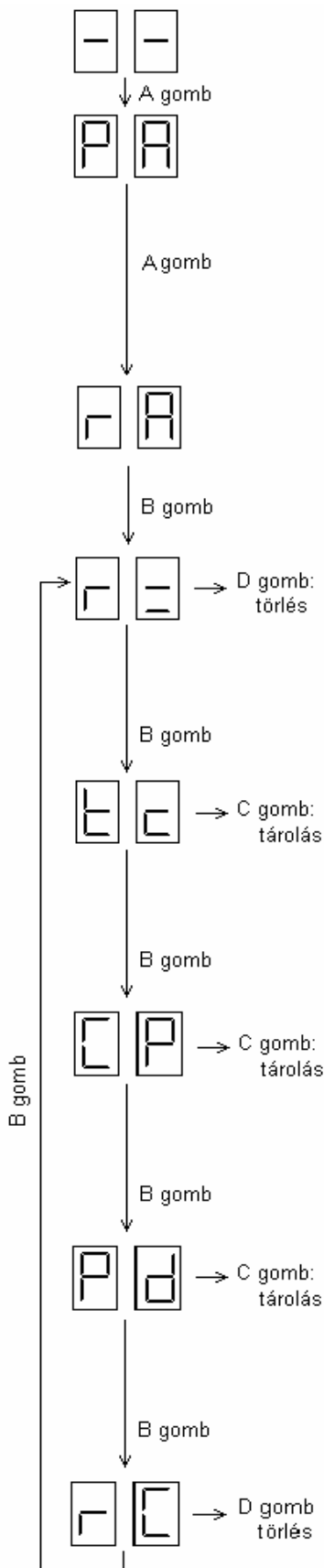

A rádiókódok törlése egyesével a memóriából.

Megjeleníti a kódokat, a memóriában tárolt sorszámuk alapján. A keresés alatt nyomja meg a D gombot, amikor a kijelző azt a kódot mutatja, amit ki akar törölni.

A START parancs feltanítása teljes nyitáshoz.

Nyomja meg néhányszor az A gombot, amíg a kijelzőn az **r A** szimbólum nem jelenik meg. Nyomogassa a B gombot, amíg a kijelzőn a **t c** szimbólum nem látszik. Adjon egy impulzust az adóról és tartsa lenyomva a gombot. Ezzel egy időben nyomja le a C gombot a program eltárolásának megerősítésére. Ismétlje meg ezeket a lépéseket minden olyan adónál, amelynek különböző kódja van.

A STOP parancs feltanítása.

Nyomja meg az A gombot, amíg a kijelzőn nem tűnik fel az **r A** szimbólum. Nyomogassa a B gombot, amíg a kijelzőn a **C P** szimbólum nem tűnik fel. Adjon egy impulzust az adóval és tartsa lenyomva. Ezzel egy időben nyomja le a C gombot a program eltárolásának megerősítésére. Ismétlje meg ezeket a lépéseket minden olyan adónál, amelynek különböző kódja van.

A GYALOGOS START feltanítása egyszárnyas, csökkentett nyitáshoz.

Nyomja meg az A gombot, amíg a kijelzőn nem tűnik fel az **r A** szimbólum. Nyomogassa a B gombot, amíg a kijelzőn a **P d** szimbólum nem tűnik fel. Adjon egy impulzust az adóval és tartsa lenyomva. Ezzel egy időben nyomja le a C gombot a program eltárolásának megerősítésére. Ismétlje meg ezeket a lépéseket minden olyan adónál, amelynek különböző kódja van.

Az összes rádiókód törlése a memóriából.

Amikor a kijelző az **r C** szimbólumot mutatja, tartsa lenyomva a D gombot, amíg a kijelzőn meg nem jelenik az **r =** szimbólum (ekkor az összes kód törlődik).

ELEKTROMOS ZÁRVEZÉRLÉS

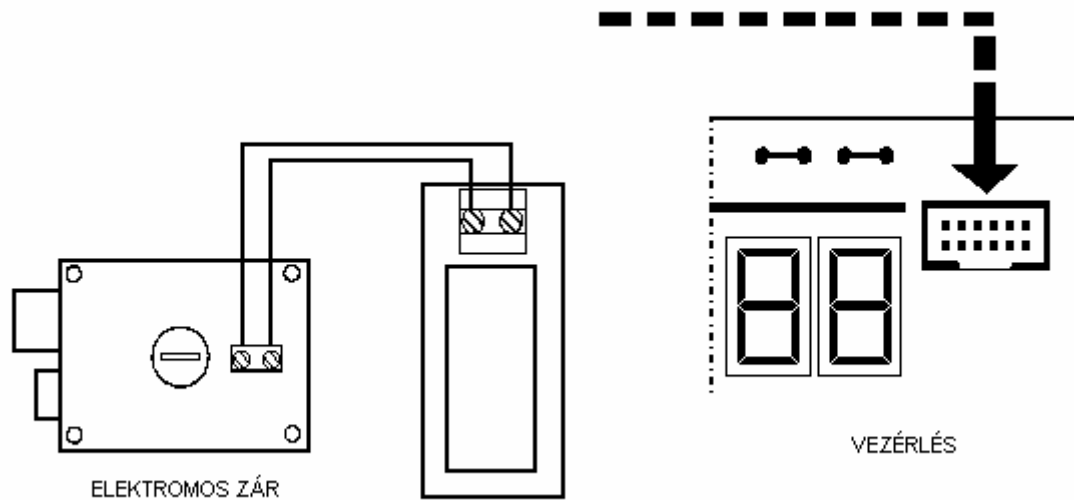

A vezérlésre csatlakoztatható elektromos zár, egy kis kiegészítő elektronika felhasználásával. A kiegészítőt feszültségmentes állapotban csatlakoztassa a vezérléshez, és feszültség alá helyezés után állítsa be a paramétereit.

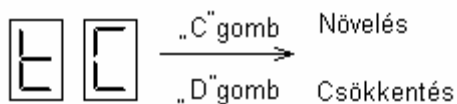

Lépjen be a programozási menübe, ahol a paraméterek találhatóak. Ezzel a paraméterrel állítható be a zár működésének időtartama. Az értéknek akkorának kell lennie, hogy nyitáskor a zár nyelve, semmiképp se ugorjon vissza addig, amíg a mozgató motorok el nem indítják a kapuszárnyakat.

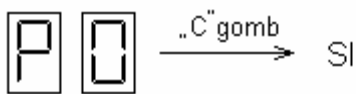

Ezzel a menüponttal engedélyezhető a kapu feszítése, ez a paraméter a kapunyitás első fázisában a kapuszárnyakat egymásra feszíti, hogy a zár nyelve könnyen mozdulhasson.

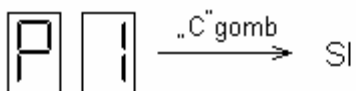

Engedélyezze a zár működtetését a paraméter SI-re állításával.

A paraméterek beállítása után az értékeket el kell menteni! Az SU pont, és SI

A Q 36A KOMMUNIKÁCIÓS- ÉS HIBAÜZENETEI

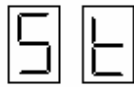

Stop bemenet aktív, a rendszer nem indul, amíg nem szüntetjük meg a hibát. A stop gombnak alapesetben zárt érintkezőnek kell lennie.



A zárási fotocella hibajelet ad, vagy nincs rendesen bekötve. A rendszer nem indul el a zárási parancsra.



A nyitási fotocella hibajelet ad, vagy nincs rendesen bekötve. A rendszer nem indul el nyitási parancsra.



Mindkét fotocella hibajelet ad, a rendszer nem fogad el indítási parancsot.



1-es motorhiba, az 1-es motor nincs megfelelően csatlakoztatva, vagy meghibásodott.



2-es motorhiba, a 2-es motor nincs megfelelően csatlakoztatva, vagy meghibásodott.



Általános motorhiba, laza csatlakozás miatt megszakadt vezeték esetén fordul elő.



Általános motorhiba, laza csatlakozás az 1-es motor esetén. Csak a 2-es motor megy.



Start gomb megnyomásakor megjelenő felirat, ha a gomb beragad, illetve helytelenül van bekötve, ez a kijelzés folyamatosan látható.



Gyalogos startgomb megnyomásakor megjelenő felirat, ha a gyalogos startgomb beragad, vagy helytelenül van bekötve, ez a kijelzés folyamatosan látható.

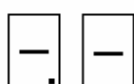

Ismeretlen rádió csatorna. A vevő nincs feltanítva az adóra.

Q36A GYÁRI ÉRTÉKEK VISSZAÁLLÍTÁSA

A vezérlés három alapbeállítást tartalmaz, amit menüpontokba helyeztek.

A gyári beállítások paraméterei bármikor megváltoztathatók a kapuméreteknek megfelelően.

A gyári beállítások visszaállítása esetén, az összes paramétert újra betölti a vezérlés.

Figyelem! A gyári beállítás csak a motorokra illetve a hozzá kapcsolt jelzőberendezésre, illetve a fotocellákra érvényes, a rádió programokra nem. A beállítás engedélyezésekor a rádióparancsok nem törlődnek, ezek csak a rádiómenüből érhetők el.

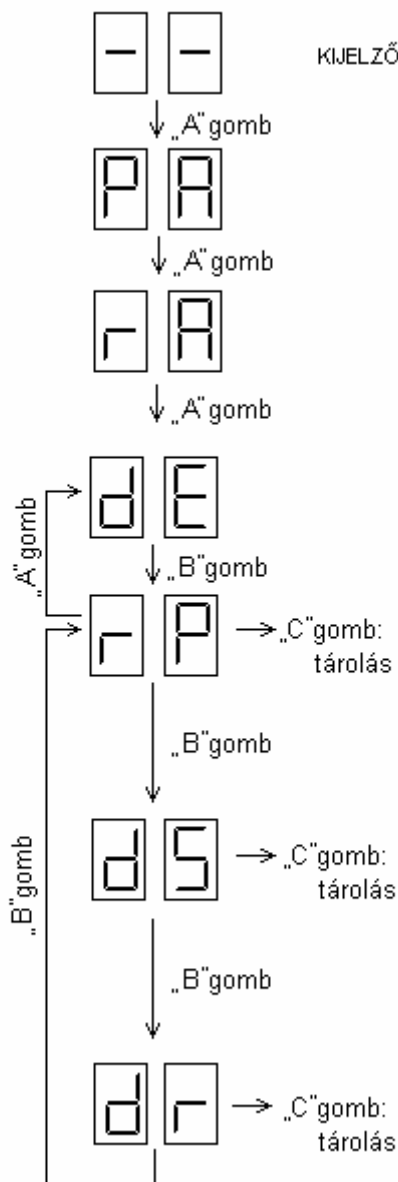

Gyári alapbeállítások visszaállítása.

A beállítás az **r P** menüpontban a „C” gomb hosszan tartó lenyomásával tehető aktívvá, a relék kettős kattánása jelzi a parancs végrehajtását.

Rövidített működtetés funkció.

A munkaciklusok rövidebbek ebben az esetben, kis könnyű kapuszárnyak gyors mozgására használható. A **d S** menüpontban a „C” gomb hosszan tartó lenyomásával aktívvá tehető, a relék kettős kattánása jelzi a parancs végrehajtását.

Rövidített működtetés funkció, rásegítéssel.

Nehezen járó kapuszárnyakhoz való, záraskor fékezés után meglöki a kapuszárnyakat, így azok a helyükre kerülnek. A **d r** menüpontban a „C” gomb hosszan tartó lenyomásával aktívvá tehető, a relék kettős kattánása jelzi a parancs végrehajtását.

SZÓTÁR

Antenna: rádióhullámok minél jobb teljesítményű leadására vagy azok minél jobb vételére szolgáló elektromechanikus eszköz.

Elektromechanikus szárnyas kapu mozgatómotor: olyan esztétikusan burkolt villanymotor, mely mechanikus áttételekkel előre-hátra mozgatott rúddal külső vezérlés hatására nyitja és zárja a szárnyas-kaput, általában lakossági felhasználásra, a legolcsóbb megoldás.

Sorkapocs: a vezetékek csatlakozási pontjai egy adott elektronikus áramkörhöz. Legtöbbször csavarral rögzítik ezen a csatlakozási pontokban a vezetékeket a folyamatos és biztonságos érintkezés érdekében.

Szárnyas kapu motor-vezérlések: olyan elektronikus egység, mely a szárnyas-kapuk nyitását és zárását végző motorokat a felhasználó kényelmi és biztonsági szempontjainak figyelembevételével irányítja.

Ugrókódos adó-vevő rendszerek: elektronikusan előállított, több milliárd variációval bíró, minimum csak több száz lenyomás után ismétlődhető kódokat leadó, hordozható egységekből (távírányítók) és egy fixen telepített, ezeket a kódokat felismerő, azokra meghatározott reléket működtető egységből (vevő) álló együttes. 433MHz az Európában általánosan engedélyezett működési frekvenciájuk.

Vezérlés: egy elektronikus áramkör, mely működtet egy folyamatot ellentétben egy központtal, ami jeleket figyel és jelzéseket ad.

Villogó: fényfelvillanásokkal a figyelmet felkelteni hivatott elektronikus berendezés.