



# Installation Guide

Outdoor Access Point

# CONTENTS

English.....	01
Български .....	05
Čeština.....	09
Қазақша.....	13
Lietuvių .....	17
Magyar .....	21
Polski .....	25
Русский язык.....	29
Română.....	33
Slovenčina .....	37
Srpski jezik.....	41
Українська мова.....	45
Slovenščina.....	49
Hrvatski.....	53
Latviešu .....	57
Eesti .....	61

**Note:** The image may differ from the actual product.

## Typical Network Topology

### ■ Managed Mode

#### Via Centralized Management Software

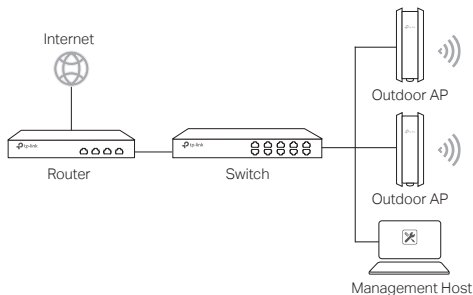

A computer running the centralized management software, which can be in the same or different subnet with the APs, is used to centrally manage the APs.

You can get the corresponding software from our website <http://www.tp-link.com>.

#### Via Hardware Controller (For certain devices)

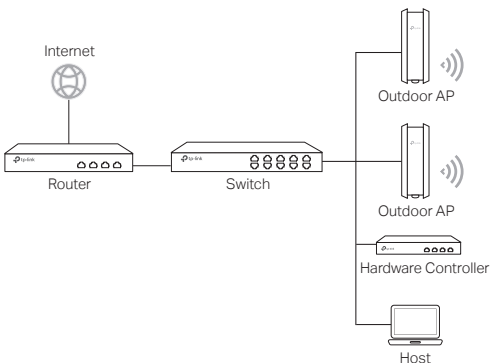

The hardware controller can be in the same or different subnet with the APs. The management host is used to log in to the hardware controller to centrally manage the APs.

### ■ Standalone Mode

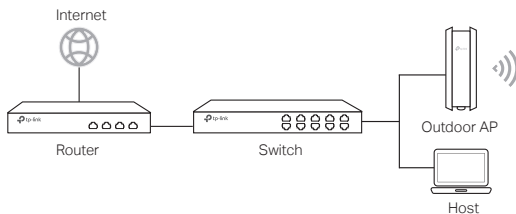

## Hardware Connection

Choose a method to connect your device according to the accessories.

### ■ Via PoE Switch

Some APs can be powered via the PSE device (such as a PoE switch) which complies with Power Source Class 2 (PS2) or Limited Power Source (LPS) of IEC 62368-1.

**Note:** Availability depends on the actual product. Please refer to the product specifications.

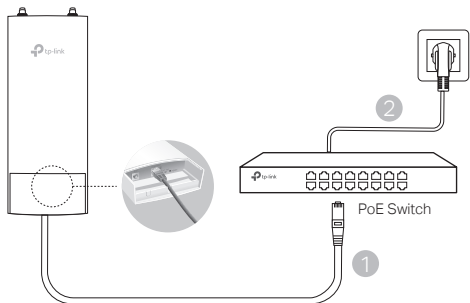

### ■ Via PoE Adapter

Some APs can be powered via the PoE adapter.

**Note:** Availability depends on the actual product. Please refer to the product specifications.

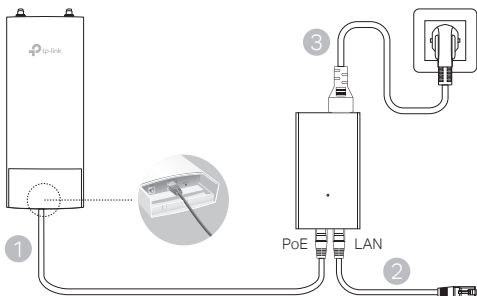



Or

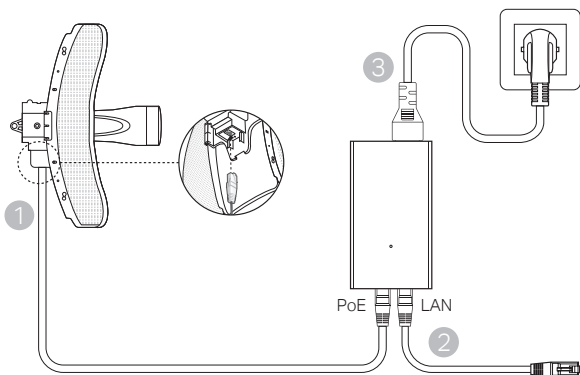

## Hardware Installation

1. Choose a method to mount the device.

■ Mounting the Device on a Pole

At the selected site, attach the device to a suitable point of the pole and then approximately align the device to the direction that you have oriented.

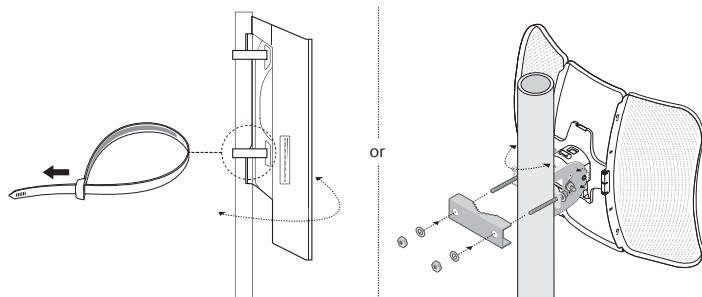

■ **Mounting the Device on the Wall (for the product with mounting brackets)**

Mount the mounting bracket to the preferred position in the wall. Push and slide the device to lock it into place. Then connect the antennas to the device.

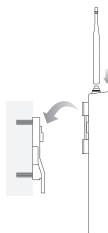

**2. Install the waterproof seal. (For certain devices)**

Before installing, fit the Ethernet cable through the spiral cover, bracket, and O-ring. Then follow the steps as shown in the picture:

- (1) Connect the Ethernet cable to the port.
- (2) Fit the O-Ring to the head of the bracket, and screw the bracket to the body of the device.
- (3) Fit the Ethernet cable through the seal's slit with the thicker side towards the bracket.
- (4) Plug the seal to the bracket.
- (5) Screw the spiral cover to the bracket.

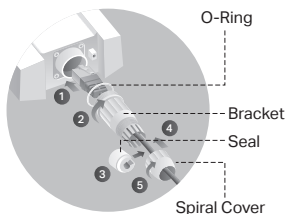

**Забележка:** Изображението може да се различава от действителния продукт.

## Типична мрежова топология

### ■ Управляван режим

#### Чрез софтуер за централизирано управление

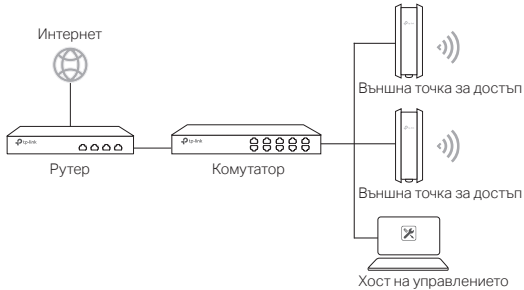

Компютър, на който е пуснат софтуера за централизирано управление, който може да бъде в същата или различна подмрежа с точките за достъп (AP), се използва за централно управление на точките за достъп.

Можете да вземете съответния софтуер от нашия уебсайт <http://www.tp-link.com>.

#### Чрез хардуерния контролер (за някои устройства)

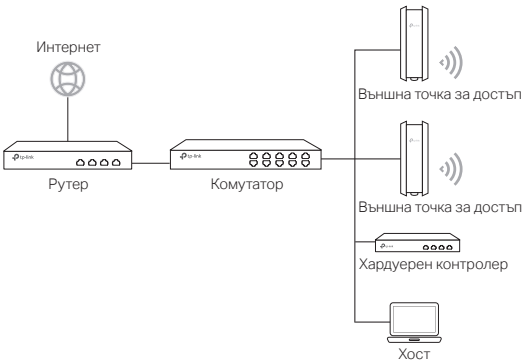

Хардуерният контролер може да бъде в същата или различна подмрежа с точките за достъп (AP). Хостът за управление се използва за влизане в хардуерния контролер, за да управлява централно точките за достъп.

## ■ Самостоятелен режим

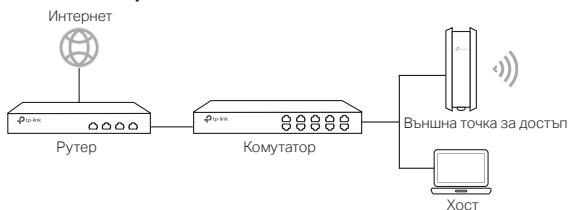

## Хардуерна връзка

Изберете метод за свързване на вашето устройство според аксесоарите.

### ■ Чрез PoE комутатор (суич)

Някои точки за достъп (AP) могат да се захранват от PSE устройство (като PoE комутатор) което съответства на Източник на захранване Клас 2 (Power Source Class 2, PS2), или Ограничен източник на захранване (Limited Power Source, LPS) по стандарта IEC 62368-1.

Забележка: Наличността зависи от действителния продукт. Моля, вижте спецификациите на продукта.

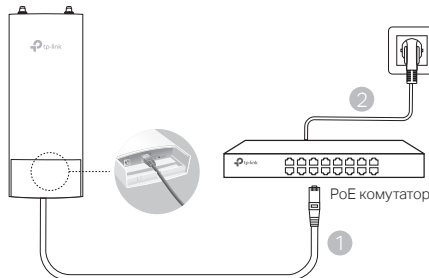

### ■ Чрез PoE адаптер

Някои точки за достъп AP могат да се захранват чрез PoE адаптер.

Забележка: Наличността зависи от действителния продукт. Моля, вижте спецификациите на продукта.

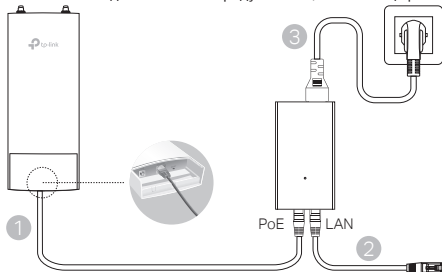

Или

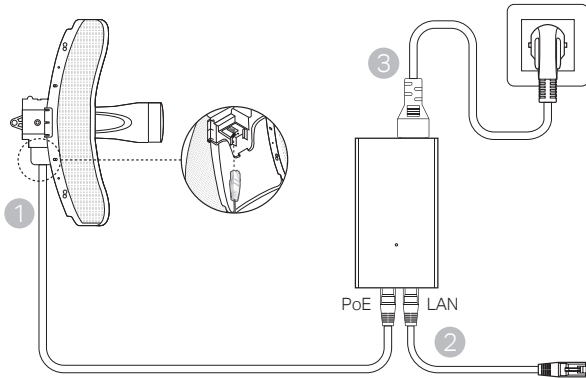

## Инсталация на хардуера

1. Изберете метод за монтиране на устройството.

### ■ Монтаж на устройството на стълб

На избраната площадка, закрепете устройството на подходящо място на стълба и след това го ориентирайте приблизително в посоката на безжичната връзка.

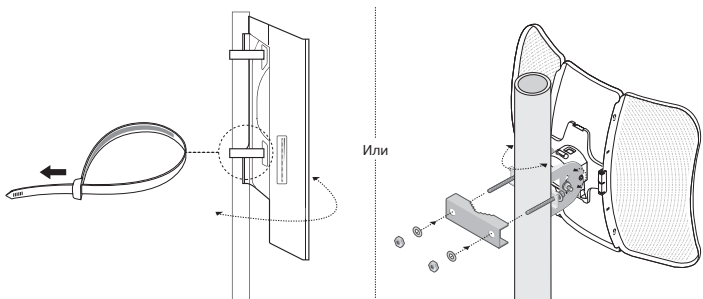

### ■ Монтаж на устройството на стена (за продукт с монтажни скоби)

Закрепете монтажната скоба на предпочитаното място на стената. Натиснете и плъзнете устройството, за да щракне в мястото си. След това свържете антените към устройството.

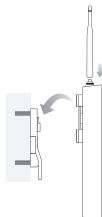

## 2. Поставяне на водоустойчивото уплътнение. (за някои устройства)

Преди поставяне, прекарайте Ethernet кабела през резбования заден пръстен, през затягащия пръстен и O-пръстена. После следвайте стъпките, както е показано на илюстрацията:

- (1) Свържете Ethernet кабела към порта.
- (2) Долепете O-пръстена към главата на затягащия пръстен и завинтете последния към тялото на устройството/конектора.
- (3) Прекарайте Ethernet кабела през отвора на конектора с дебалата част към затягащия пръстен.
- (4) Долепете уплътнението към затягащия пръстен.
- (5) Завинтете резбования заден пръстен към затягащия пръстен.

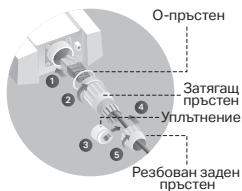

**Poznámka:** Obrázek se může od daného výrobku lišit.

## Typická topologie sítě

### ■ Řízený režim

Pomocí softwaru centralizovaného řízení

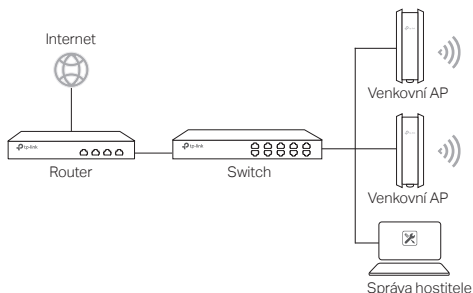

Počítač provozující software centralizovaného řízení, který může být ve stejné nebo jiné síti jako AP, je použit pro centrální řízení AP.

Odpovídající software můžete získat na našich webových stránkách <http://www.tp-link.com>.

### Pomocí Hardwarového Řadiče (pro určitá zařízení)

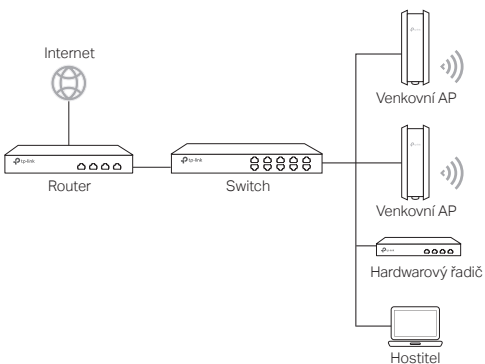

Hardwarový řadič může být ve stejné nebo jiné síti jako AP. Hostitel je použit pro přihlášení k hardwarovému řadiči a centrálnímu řízení AP.

## ■ Samostatný režim

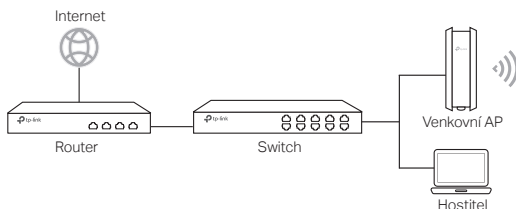

## Připojení hardwaru

Zvolte metodu pro připojení vašeho zařízení podle příslušenství.

### ■ Pomocí PoE switch

Některé přístupové body lze napájet prostřednictvím zařízení PSE (např. PoE switch), které splňuje požadavky třídy zdroje napájení 2 (PS2) nebo omezeného zdroje napájení (LPS) podle normy IEC 62368-1.

Poznámka: Dostupnost závisí na konkrétním výrobku. Podívejte se na specifikace výrobku.

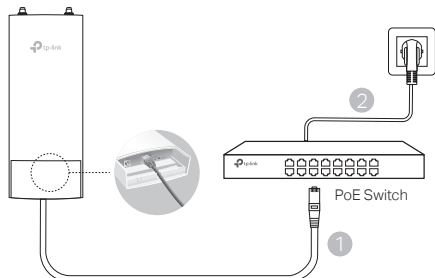

### ■ Pomocí PoE adaptéru

Některé přístupové body AP lze napájet prostřednictvím adaptéru PoE.

Poznámka: Dostupnost závisí na konkrétním výrobku. Podívejte se na specifikace výrobku.

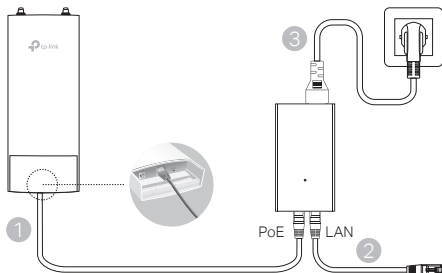



nebo

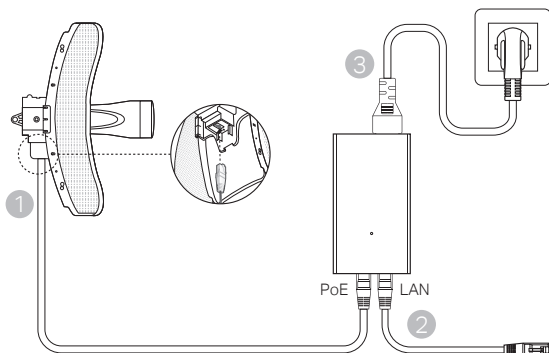

## Instalace hardwaru

1. Zvolte metodu namontování zařízení.

### ■ Montáž zařízení na tyč

Na zvoleném místě přiložte zařízení k vhodnému bodu na tyči a poté zarovnejte zařízení přibližně směrem, kterým chcete aby vysílalo.

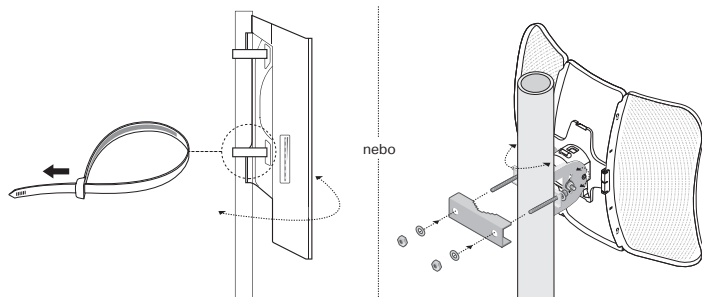

### ■ Montáž zařízení na zeď (pro výrobky s montážními konzolemi)

Přichyťte montážní konzole na preferované místo na zdi. Přitlačte a posuňte zařízení, dokud nezaklapne na správné místo. Poté k zařízení připojte antény.

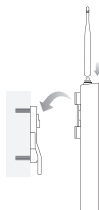

### 2. Namontujte vodotěsné těsnění. (pro určitá zařízení)

Před instalací ved'te ethernetový kabel skrz spirálový kryt, držák a O-kroužek. Poté postupujte podle pokynů na obrázku:

- (1) Připojte ethernetový kabel k portu.
- (2) Připevněte O-kroužek k hlavě držáku a přišroubujte držák k tělu zařízení.
- (3) Protáhněte ethernetový kabel skrz štěrbinu těsnění silnější stranou směrem k držáku.
- (4) Připojte těsnění k držáku.
- (5) Přišroubujte spirálový kryt k držáku.

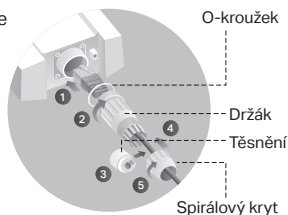

Ескерту: Сурет нақты өнімнен ерекше болуы мүмкін.

## Әдептегі желі топологиясы

### ■ Басқарылатын режим

#### Орталықтандырылған басқару бағдарлама арқылы

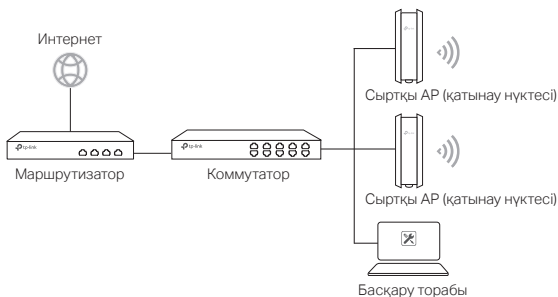

Орталықтандырылған басқару бағдарламасын іске қосатын компьютер Aps-ді орталықтандырылып басқару үшін қолданылады, ол Aps-мен бірдей немесе басқа ішкі желіде болуы мүмкін.

Сіз сәйкес бағдарламаны біздің веб-сайттан ала аласыз <http://www.tp-link.com>.

#### Аппараттық контроллер арқылы (кейбір құрылғылар үшін)

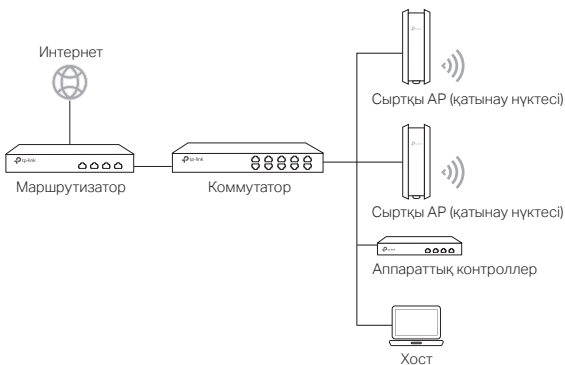

Аппараттық контроллер Aps-мен бірдей немесе басқа ішкі желіде болуы мүмкін. Басқару торабы аппараттық контроллерге кіріп, Aps-ді орталықтандырылып басқару үшін қолданылады.

## ■ Автономды режим

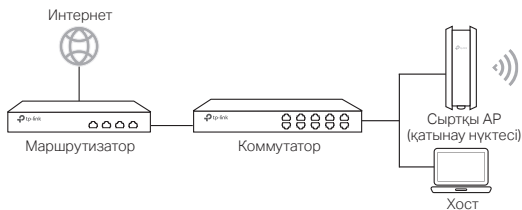

## Құрылғыны жалғау

Өзіңіздің жабдығыңызды көмекші жабдықтарға сәйкес жалғау тәсілін таңдаңыз.

### ■ PoE коммутатор арқылы

Кейбір кіру нүктесін IEC 62368-1 стандартының 2-ші қуат көзі класына (PS2) немесе шектеулі қуат көзіне (LPS) сәйкес келетін PSE құрылғысы (PoE қосқышы сияқты) арқылы қосуға болады.

**Ескертпе:** Қол жетімділік нақты өнімге байланысты. Өнімнің техникалық сипаттамаларын қараңыз.

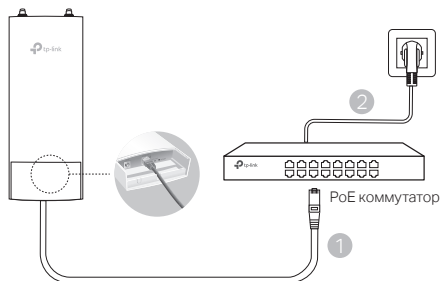

### ■ PoE адаптер арқылы

Кейбір кіру нүктесін PoE адаптері арқылы қуаттандыруға болады.

**Ескертпе:** Қол жетімділік нақты өнімге байланысты. Өнімнің техникалық сипаттамаларын қараңыз.

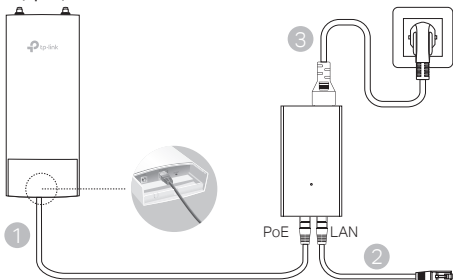

Немесе

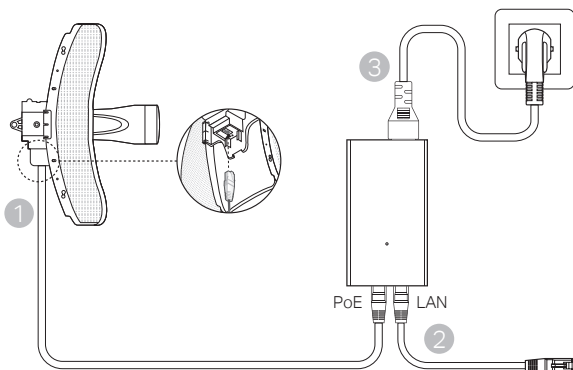

## Құрылғыны жалғау

1. Жабдықты орнату тәсілін таңдаңыз.

### ■ Жабдықты тіреуге орнату

Жабдықты таңдалған аумақта тіреудің ыңғайлы нүктесіне бекітіңіз, және кейін жабдықты сіз көздеген бағытқа шамалап түзеңіз.

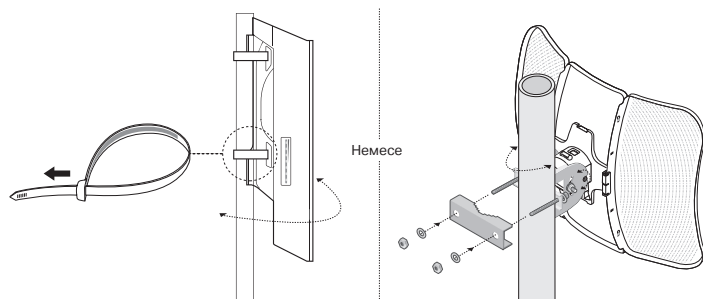

### ■ Жабдықты қабырғаға орнату (орнату кронштейндері бар жабдықтар үшін)

Орнату кронштейнін қабырғада қалаған жерде орнатыңыз. Жабдықты орнына бекіту үшін басыңыз және жылжытыңыз. Кейін антенналарды жабдыққа жалғаңыз.

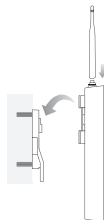

2. Су өткізбейтін тығыздағышты орнатыңыз. (кейбір құрылғылар үшін)

Орнатпас бұрын Ethernet кабелін спираль қақпағы, кронштейн және сақина арқылы орнатыңыз. Содан кейін суретте көрсетілгендей әрекеттерді орындаңыз:

- (1) Ethernet кабелін портқа қосыңыз.
- (2) О-сақинаны кронштейннің басына бекітіп, кронштейнді құрылғының корпусына бұраңыз.
- (3) Ethernet кабелін тығыздағыш тесігі арқылы қалың жақпен кронштейнге қойыңыз.
- (4) Тығыздағышты кронштейнге қосыңыз.
- (5) Спираль қақпағын кронштейнге бұраңыз.

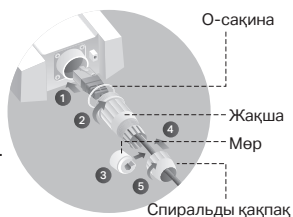

**Pastaba.** Nuotrauka gali skirtis nuo esamo gaminio.

## Tipinė tinklo topologija

### ■ Valdymo būdas

Naudojant valdymo programinę įrangą

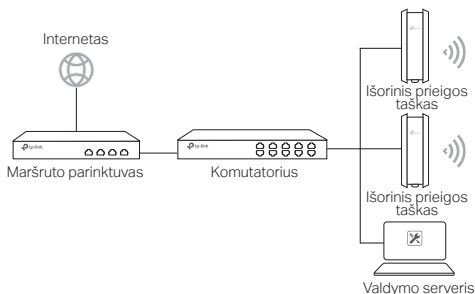

Kompiuteris, kuriame tame pačiame arba kitame potinklyje veikia valdymo programinė įranga, centralizuotai valdo prieigos taškus.

Programinę įrangą galite atsisiųsti iš mūsų svetainės <http://www.tp-link.com>.

### Per aparatūros įrangos valdiklį (kai kuriems prietaisams)

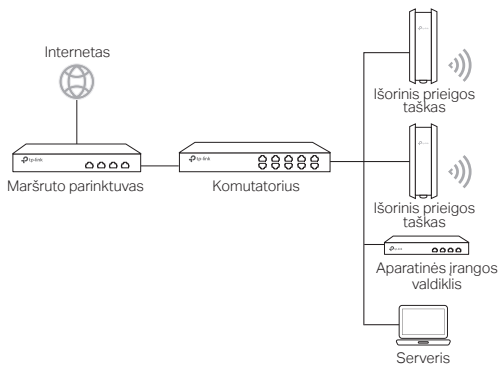

Valdymo serveriu prisijungiama prie aparatūrinės įrangos valdiklio, kad būtų galima centralizuotai valdyti prieigos taškus.

## ■ Autonominis režimas

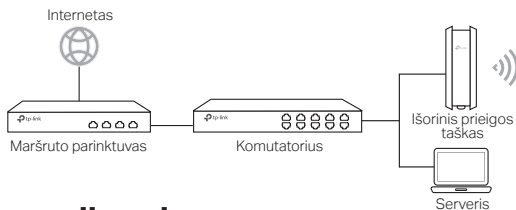

## Įrangos prijungimas

Pasirinkite įrangos prijungimo būdą, priklausomai nuo turimų aksesuarų.

### ■ Naudojant PoE adapterį

Kai kuriems AP maitinimą gali tiekti PSE įrenginiai (pvz., PoE komutatorius), atitinkantys IEC 62368-1 2 maitinimo šaltinio klasės (PS2) arba ribotojo maitinimo šaltinio (LPS) reikalavimus.

**Piezīme:** piejamība ir atkarģiga no faktiskā produkta. Lūdzu, skatiet produkta specifikācijas.

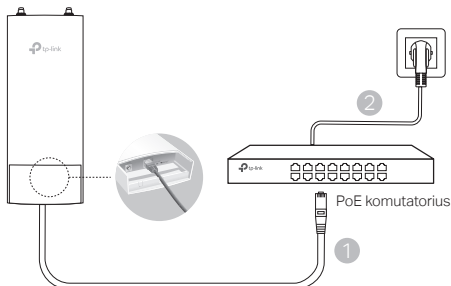

### ■ Naudojant PoE adapterį

Dažus piekļuves punktus var darbināt, izmantojot PoE adapteri.

**Piezīme:** piejamība ir atkarģiga no faktiskā produkta. Lūdzu, skatiet produkta specifikācijas.

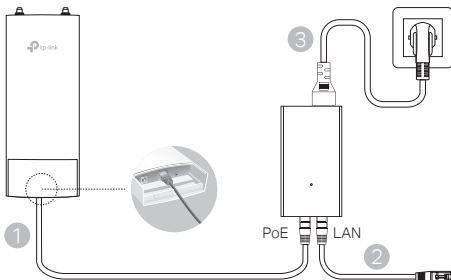



arba

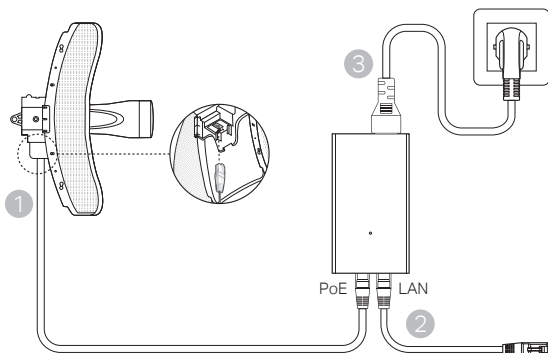

## Įrangos montavimas

1. Pasirinkite įrenginio montavimo būdą.

### ■ Montavimas ant stulpo

Pritvirtinkite įrenginį tinkamoje vietoje ant stulpo, o tada jį atsukite į reikiamą pusę.

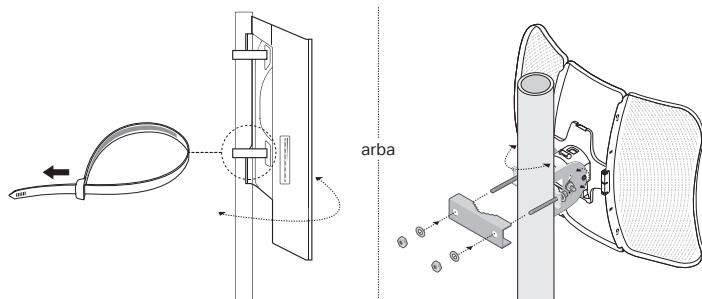

### ■ Tvirtinimas ant sienos (įrenginiams su montavimo laikikliu)

Pritvirtinkite montavimo laikiklį norimoje vietoje ant sienos. Įdėkite įrenginį į laikiklį ir sukite tol, kol užsiblokuos. Prijunkite antenas prie prietaiso.

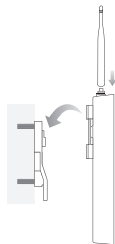

## 2. Sumontuokite vandeniui nepralaidų sandariklį (kai kuriems prietaisams).

Prieš montuodami, prakiškite eterneto kabelį pro spiralinį gaubtą, laikiklį ir apskritą žiedą. Tada atlikite paveikslėlyje pavaizduotus veiksmus.

- (1) Prijunkite eterneto kabelį prie jungties.
- (2) Uždėkite apskritą žiedą ant laikiklio galvutės ir priveržkite laikiklį prie prietaiso korpuso.
- (3) Prakiškite eterneto kabelį pro sandariklio išpjovą storesne puse laikiklio link.
- (4) Įkiškite sandariklį į laikiklį.
- (5) Priveržkite spiralinį gaubtą prie laikiklio.

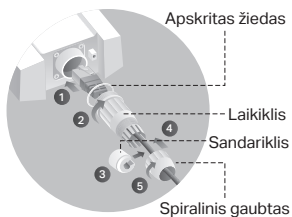

**Megjegyzés:** a képen látható termék eltérhet az ön termékétől.

## Jellegzetes hálózati felépítés

### ■ Vezérlési mód

#### Központi vezérlő szoftveren keresztül

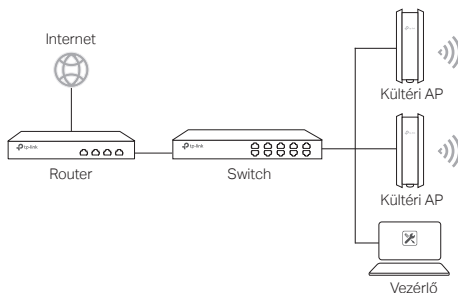

Egy számítógépen futtatható a központi vezérlő szoftver, ami azonos vagy eltérő alhálózaton lehet az AP-kkal, és az AP-k központi vezérlésére szolgál.

A megfelelő szoftver megtalálható a honlapunkon: <http://www.tp-link.com/hu>.

#### Hardvervezérlővel (bizonyos eszközökhöz)

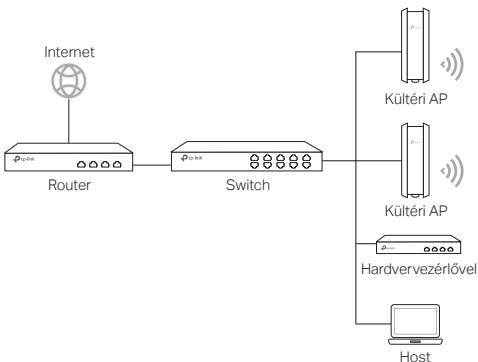

A hardvervezérlővel azonos vagy eltérő alhálózaton lehet az AP-kkal. A vezérlő egységgel beléphet a hardvervezérlővel, és központilag felügyelheti az eszközöket.

## ■ Egyedüli AP mód

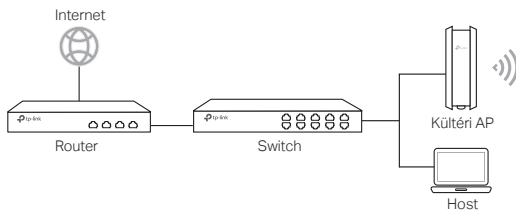

## Fizikai csatlakoztatás

Válassza ki a kellekek alapján a csatlakoztatás módját.

### ■ PoE switch-en keresztül

Egyes hozzáférési pontok a PSE-eszközön (például PoE-kapcsolón) keresztül táplálhatók, amely megfelel az IEC 62368-1 szabvány 2. osztályú tápforrásának (PS2) vagy korlátozott áramforrásnak (LPS).

**Megjegyzés:** Az elérhetőség az aktuális terméktől függ. Kérjük, tekintse meg a termékleírásokat.

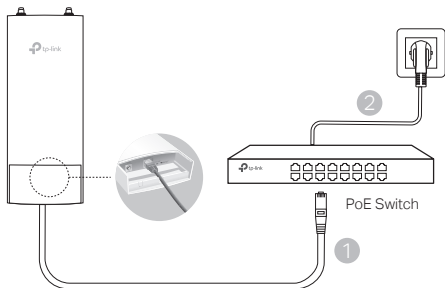

### ■ PoE adapteren keresztül

Néhány hozzáférési pont a PoE adapteren keresztül táplálható.

**Megjegyzés:** Az elérhetőség az aktuális terméktől függ. Kérjük, tekintse meg a termékleírásokat.

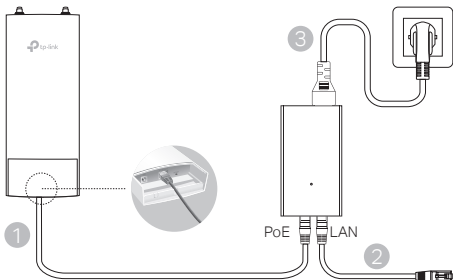

Vagy

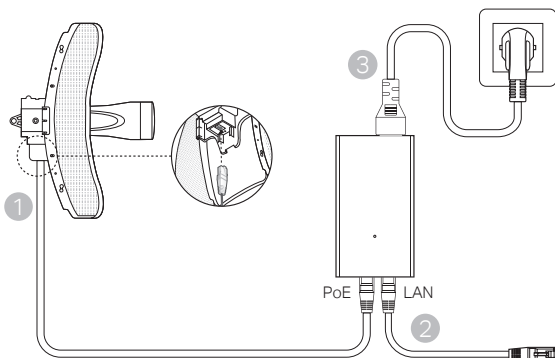

## Elhelyezés

1. Válasza ki az elhelyezés módját.

### ■ A készülék elhelyezése oszlopon.

Helyezze el a készüléket a kiválasztott oldalon, a megfelelő pontján az oszlopnak, majd irányítsa abba az irányba, amelyikbe szükséges.

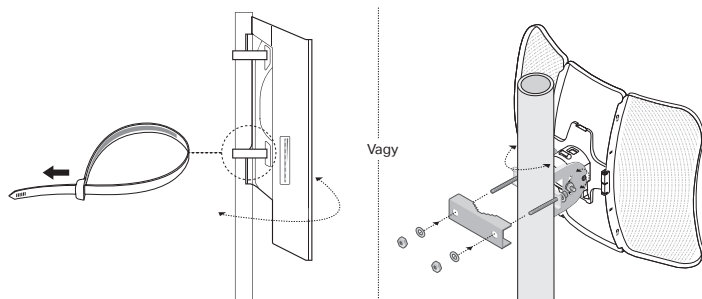

### ■ Készülék elhelyezése falon (falon elhelyezhető készüléknél)

Szerelje fel a konzolokat a kívánt helyre a falon. Nyomja be, és csúsztassa a készüléket a helyére. Ezután csatlakoztassa az antennákat a készülékhez.

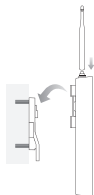

### 2. Szerelje be a vízálló tömitést. (bizonyos eszközökhöz)

Telepítés előtt illessze az Ethernet kábelt a spirálfedélre, a kereten és az O-gyűrűn keresztül.

Ezután hajtsa végre a képen látható lépéseket:

- (1) Csatlakoztassa az Ethernet kábelt a porthoz.
- (2) Illessze az O-gyűrűt a konzol fejéhez, és csavarja rá a keretet a készülék testére.
- (3) Helyezze az Ethernet kábelt a tömités résén keresztül, a vastagabb oldallal a keret felé.
- (4) Dugja be a tömitést a keretbe.
- (5) Csavarja a spirálfedelelet a kerethez.

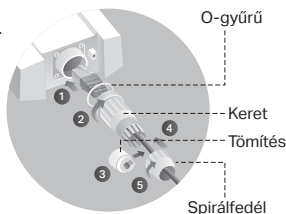

**Uwaga:** Urządzenie na ilustracjach może różnić się od posiadanego.

## Typowa topologia sieci

### ■ Tryb zarządzania

Za pomocą oprogramowania zarządzającego

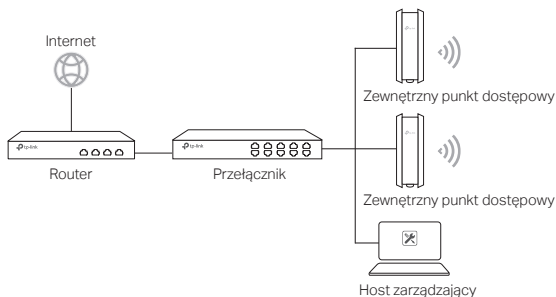

Komputer, na którym uruchomione jest oprogramowanie zarządzające, może być w tej samej lub w innej podsieci co punkty dostępowe.

Oprogramowanie możesz pobrać z naszej strony <http://www.tp-link.com>.

**Za pomocą kontrolera sprzętowego (dotyczy tylko wybranych urządzeń)**

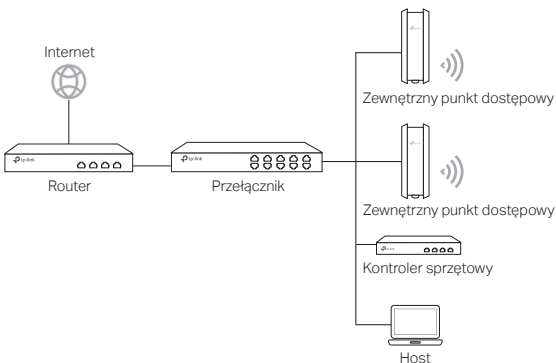

Kontroler sprzętowy może być w tej samej lub w innej podsieci co punkty dostępowe. Host stosowany jest do logowania się do kontrolera sprzętowego i zarządzania w ten sposób punktami dostępowymi.

## ■ Tryb niezależny

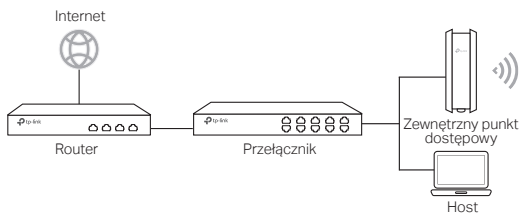

## Podłączanie sprzętu

Wybierz metodę podłączania sprzętu w zależności od posiadanych akcesoriów.

### ■ Za pomocą przełącznika PoE

Niektóre punkty dostępowe mogą być zasilane przez urządzenie PSE (takie jak przełącznik PoE), które spełnia wymogi Power Source Class 2 (PS2) lub Limited Power Source (LPS) normy IEC62368-1.

**Uwaga:** Dostępność zależy od konkretnego produktu. Zapoznaj się z jego specyfikacją.

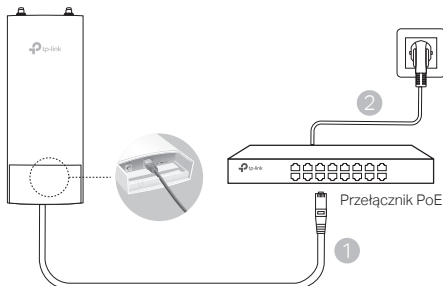

### ■ Za pomocą zasilacza PoE

Niektóre punkty dostępowe mogą być zasilane przez adapter PoE.

**Uwaga:** Dostępność zależy od konkretnego produktu. Zapoznaj się z jego specyfikacją.

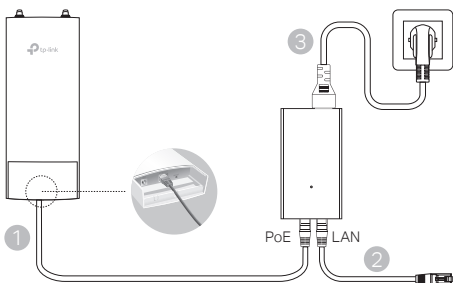



Lub

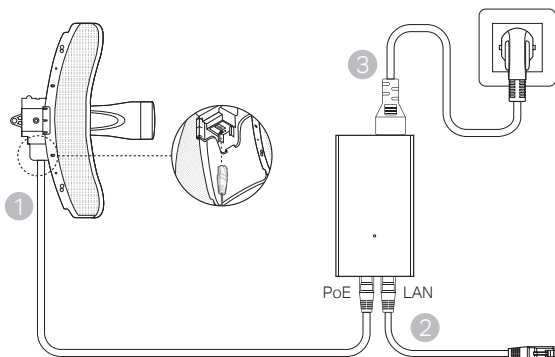

## Instalacja sprzętu

1. Wybierz metodę montowania urządzenia.

### ■ Montaż na słupie

Zamocuj urządzenie w odpowiednim miejscu na słupie, a następnie obróć je w wybranym kierunku, tak, aby zmaksymalizować jego zasięg.

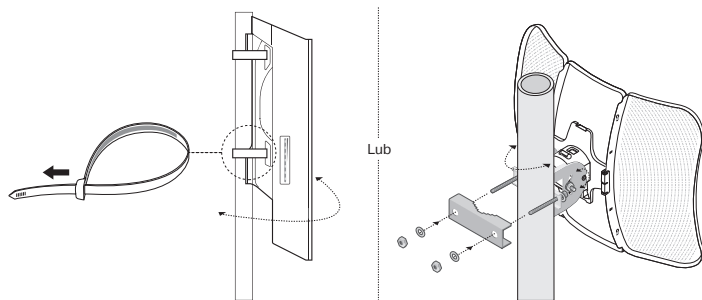

### ■ Montaż na ścianie (dla urządzeń ze wspornikiem montażowym)

Zamocuj wspornik montażowy w wybranym miejscu na ścianie. Włóż urządzenie we wspornik i przesunij je tak, aby zablokowało się. Podłącz anteny do urządzenia.

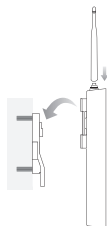

## 2. Zamontuj wodoodporną uszczelkę (dotyczy tylko wybranych urządzeń)

Przed instalacją przeprowadź kabel Ethernet przez spiralną osłonkę, zacisk i pierścień O-ring. Następnie wykonaj kroki pokazane na obrazku:

(1) Podłącz kabel Ethernet do portu.

(2) Dopasuj O-ring do górnej części zacisku i przykręć zacisk do obudowy urządzenia.

(3) Przełóż kabel Ethernet przez szczelinę uszczelki od grubszej strony.

(4) Podłącz uszczelkę do zacisku.

(5) Przykręć spiralną osłonkę do zacisku.

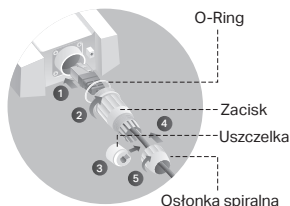

Примечание: реальные устройства могут отличаться от изображённых.

## Типичная схема сети

### ■ Управляемый режим

#### Через ПО централизованного управления

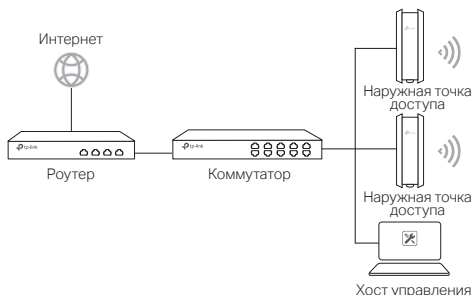

Точки доступа и компьютер, на котором запущено ПО централизованного управления, могут находиться в одной подсети или в разных подсетях. Компьютер, на котором запущено ПО централизованного управления, позволяет централизованно управлять точками доступа. Загрузить ПО можно на <http://www.tp-link.com/ru>.

#### С помощью аппаратного контроллера (для некоторых устройств)

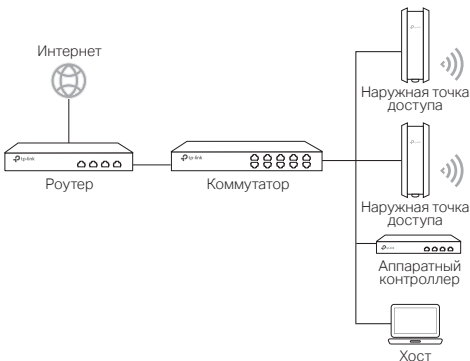

Аппаратный контроллер может находиться в одной или разных подсетях с точками доступа. Хост управления применяется для входа в аппаратный контроллер для централизованного управления точками доступа.

## ■ Автономный режим

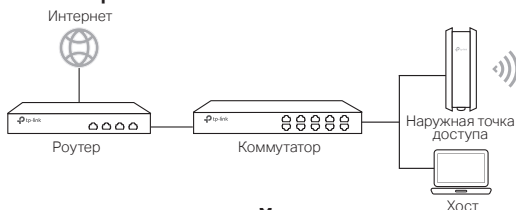

## Подключение устройства

Выберите способ подключения устройства.

### ■ Через PoE-коммутатор

На некоторые точки доступа можно подавать питание с помощью питающих устройств (PSE) (например, коммутаторов PoE), являющихся источником питания класса 2 (PS2) или источником питания ограниченной мощности (LPS) стандарта IEC 62368-1.

**Примечание:** может поддерживаться не всеми продуктами. Для уточнения ознакомьтесь с характеристиками продукта.

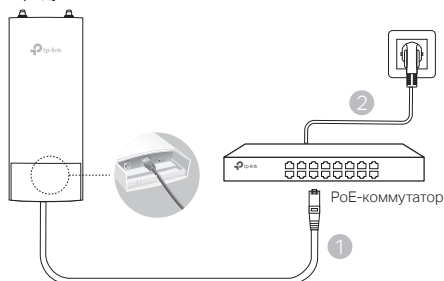

### ■ Через PoE-адаптер

На некоторые точки доступа можно подавать питание через адаптер PoE.

**Примечание:** может поддерживаться не всеми продуктами. Для уточнения ознакомьтесь с характеристиками продукта.

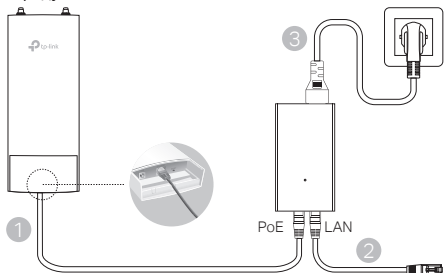

Или

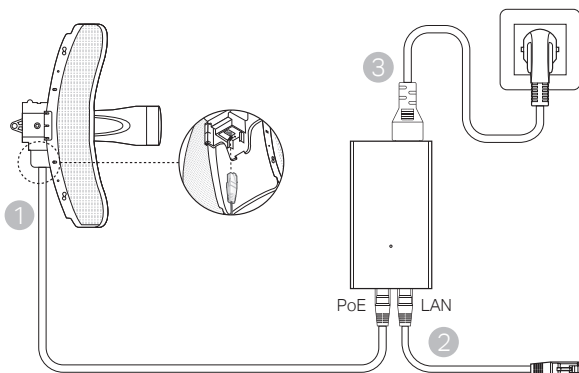

## Установка устройства

1. Выберите способ установки устройства.

### ■ Установка устройства на мачте

Установив наружную точку доступа в выбранном вами месте на мачте, направьте её в нужное вам направление.

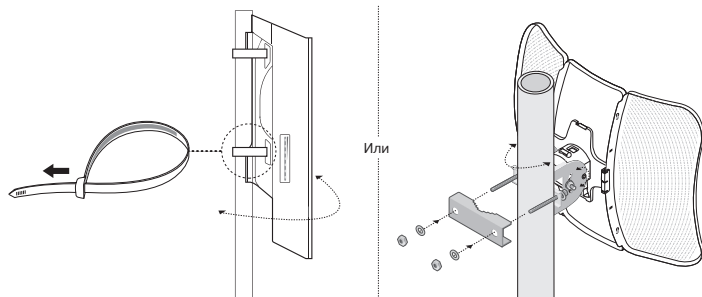

### ■ Установка устройства на стене (для устройства с креплениями)

Зафиксируйте крепление к стене в необходимом вам положении. Вставьте устройство в пазы и сдвиньте его вниз до тех пор, пока оно не будет зафиксировано. Затем подключите антенны к устройству.

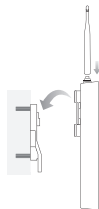

## 2. Установите водонепроницаемую прокладку (для некоторых устройств).

Перед установкой проденьте кабель Ethernet через крышку втулки, кабельную втулку и уплотнительное кольцо. Затем выполните указания в соответствии с изображением:

- (1) Подключите кабель Ethernet к порту.
- (2) Насадите уплотнительное кольцо на кабельную втулку и прикрутите втулку к корпусу устройства.
- (3) Проденьте кабель Ethernet через отверстие прокладки более толстым концом в сторону кабельной втулки.
- (4) Наденьте прокладку на кабельную втулку.
- (5) Закрутите крышку втулки.

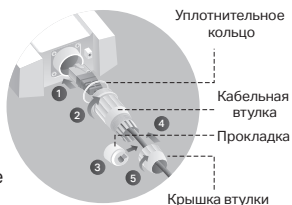

Notă: Imaginile pot diferi de produsul real.

## Topologie De Rețea Tipică

### ■ Mod Administrat Centralizat

#### Folosind Aplicația Pentru Management Centralizat

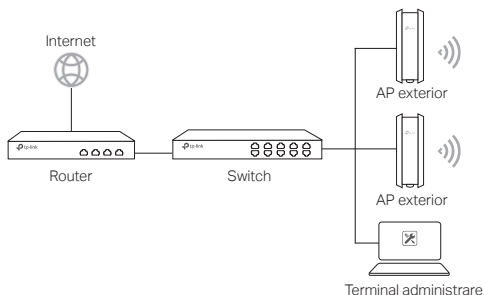

Un computer care rulează aplicația pentru management centralizat, din aceeași subrețea cu dispozitivele AP sau din altă subrețea, este utilizat pentru administrarea centralizată a acestora.

Poți descărca aplicația pentru management centralizat de pe website-ul nostru <http://www.tp-link.com>.

#### Folosind Controlerul Hardware (pentru anumite dispozitive)

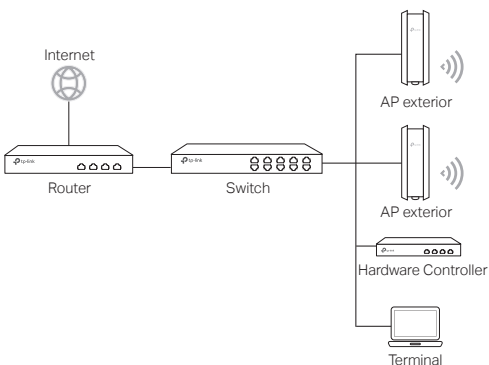

Controlerul hardware poate fi în aceeași subrețea cu dispozitivele AP sau în altă subrețea. Terminalul de administrare este utilizat pentru a administra centralizat dispozitivele AP.

## ■ Mod Standalone

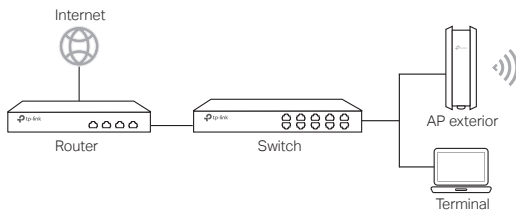

# Conectare Hardware

Alege o modalitate de conectare a dispozitivului tău în funcție de accesoriile disponibile.

## ■ Folosind un Switch PoE

Unele AP-uri pot fi alimentate prin intermediul dispozitivului PSE (cum ar fi un switch PoE) care respectă Power Source Class 2 (PS2) sau Limited Power Source (LPS) din IEC 62368-1.

**Notă:** Disponibilitatea depinde de produsul real. Te rugăm să consulți specificațiile produsului.

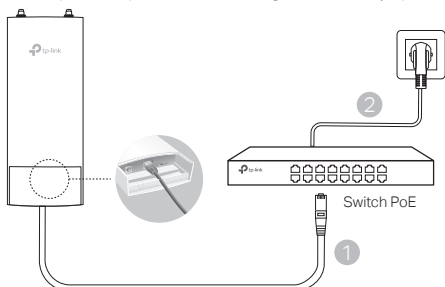

## ■ Folosind un Adaptor PoE

Unele AP-uri pot fi alimentate prin intermediul adaptorului PoE.

**Notă:** Disponibilitatea depinde de produsul real. Te rugăm să consulți specificațiile produsului.

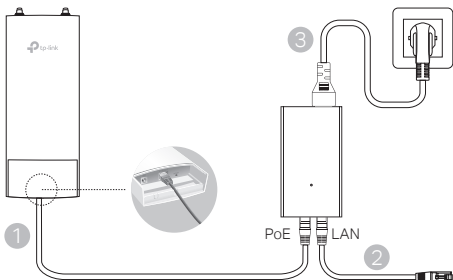



Sau

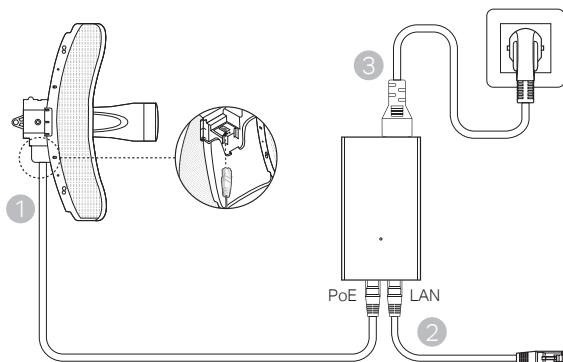

## Instalare Hardware

1. Alege o modalitate de montare a dispozitivului.

### ■ Montarea Dispozitivului pe Stâlp

În locul ales, atașează dispozitivul la un punct adecvat al stâlpului și apoi aliniază aproximativ dispozitivul pe direcția aleasă.

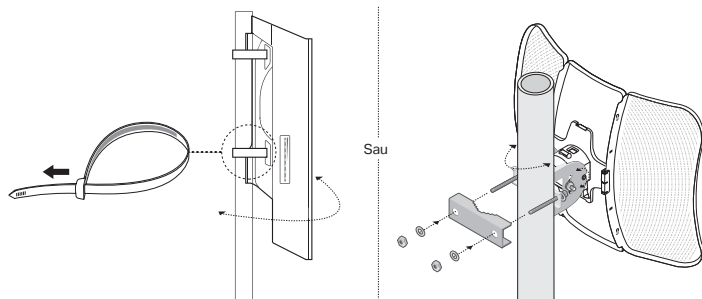

### ■ Montarea Dispozitivului pe Perete (pentru produsul cu suport de montare)

Montează suportul pe perete. Împinge și glisează dispozitivul pentru a-l fixa în poziție. Apoi conectează antenele la dispozitiv.

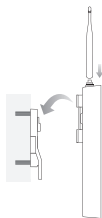

## 2. Instalarea garniturii impermeabile. (pentru anumite dispozitive)

Înainte de instalare, introdu cablul Ethernet prin capacul spiralat, suportul și inelul circular. Apoi urmează pașii așa cum se arată în imagine:

- (1) Conectează cablul Ethernet la port.
- (2) Montează inelul circular pe capul suportului și înșurubează suportul pe corpul dispozitivului.
- (3) Introdu cablul Ethernet prin fanta garniturii cu partea mai groasă spre suport.
- (4) Conectează garnitura la suport.
- (5) Înșurubează capacul spiralat la suport.

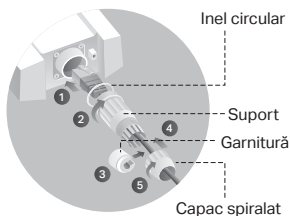

**Poznámka:** Obrázok sa môže oproti aktuálnemu výrobku líšiť.

## Typická topológia siete

### ■ Riadený režim

#### Prostredníctvom softvéru centralizovanej správy

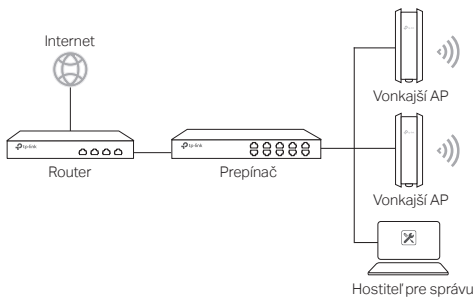

Na centrálnu správu AP sa používa počítač so softvérom centralizovanej správy, ktorý sa môže nachádzať v rovnakej alebo odlišnej podsieti s AP.

Príslušný softvér získate na našej webovej lokalite <http://www.tp-link.com>.

#### Pomocou hardvérového radiče (Pre určité zariadenia)

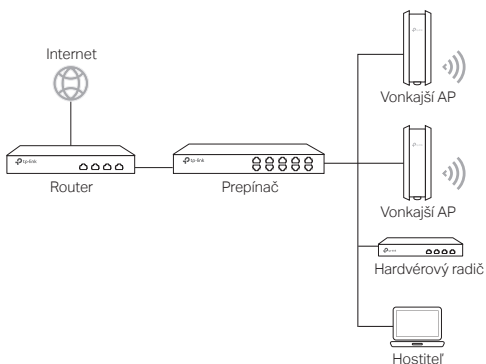

Hardvérový radič môže byť v rovnakej alebo odlišnej podsieti s AP. Hostiteľ správy sa používa na prihlásenie sa do hardvérového radiče na centrálnu správu AP.

## ■ Samostatný režim

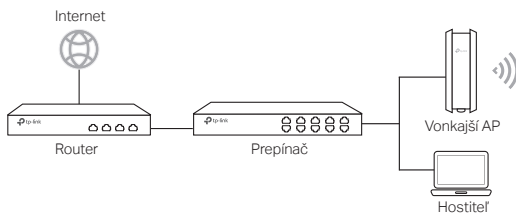

## Hardvérové pripojenie

Vyberte spôsob pripojenia vášho zariadenia v závislosti od príslušenstva.

### ■ Prostredníctvom prepínača PoE

Niektoré prístupové body môžu byť napájané zariadením PSE (napr. prepínačom PoE), ktoré spĺňa požiadavky triedy napájania 2 (PS2) alebo obmedzeného napájania (LPS) podľa normy IEC 62368-1.

**Poznámka:** Dostupnosť závisí od konkrétneho produktu. Pozrite si špecifikácie výrobku.

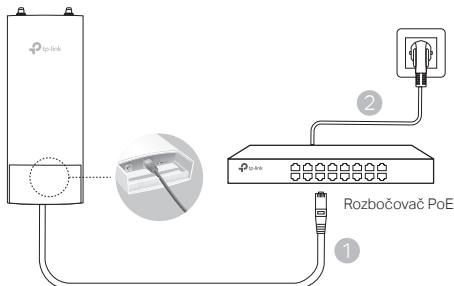

### ■ Prostredníctvom adaptéra PoE

Niektoré prístupové body je možné napájať prostredníctvom adaptéra PoE.

**Poznámka:** Dostupnosť závisí od konkrétneho produktu. Pozrite si špecifikácie výrobku.

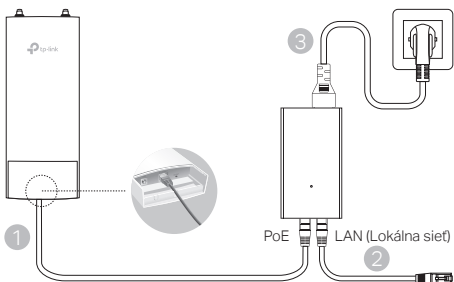

alebo

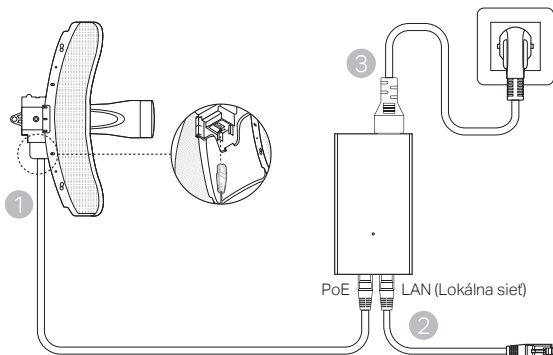

## Inštalácia hardvéru

1. Vyberte spôsob montáže zariadenia.

### ■ Montáž zariadenia na tyč

Na vybratom mieste upevnite zariadenie ku vhodnému bodu na tyči a potom približne zarovnajte zariadenie so smerom, ktorého orientáciu ste nastavili.

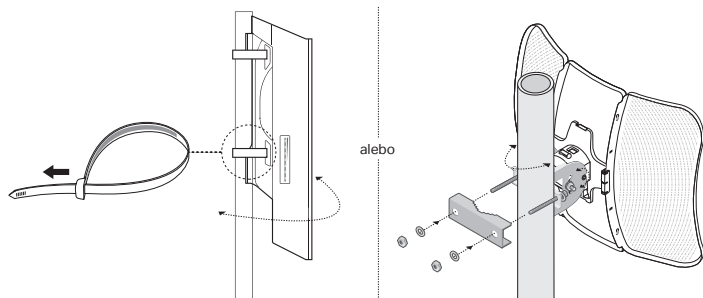

### ■ Montáž zariadenia na stenu (platí pre produkty s montážnymi konzolami)

Upevnite montážnu konzolu na vybraté mieste na stene. Zatlačením a posunutím zariadenia zaistíte zariadenie na požadovanom mieste. Potom k zariadeniu pripojte antény.

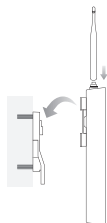

### 2. Nainštalujte vodotesné tesnenie. (Pre určité zariadenia)

Pred inštaláciou ved'te ethernetový kábel cez špirálový kryt, držiak a O-krúžok. Potom postupujte podľa pokynov na obrázku:

- (1) Pripojte ethernetový kábel k portu.
- (2) Pripevnite O-krúžok k hlave držiaku a priskrutkujte držiak k telu zariadenia.
- (3) Pretiahnite ethernetový kábel cez štrbinu tesnenie silnejší stranou smerom k držiaku.
- (4) Pripojte tesnenia k držiaku.
- (5) Priskrutkujte špirálový kryt k držiaku.

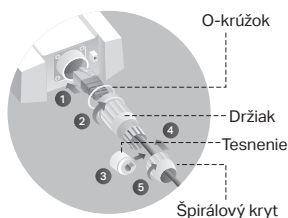

**Napomena:** slika se može razlikovati od stvarnog proizvoda.

## Uobičajena topologija mreže

### ■ Upravljeni režim rada

Preko centralizovanog programa za upravljanje

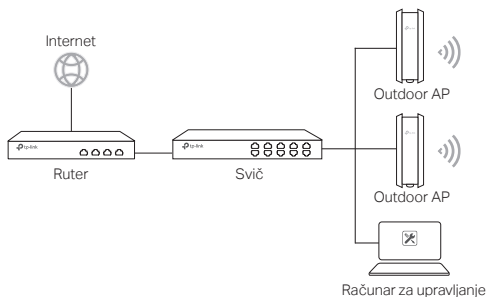

Računar na kom je instaliran program za upravljanje i koji je u istom ili različitoj domenu od AP-a, koristi se za centralizovano upravljanje AP-ovima.

Program možete preuzeti sa naše internet stranice <http://www.tp-link.com>.

**Putem hardverskog kontrolera (za određene uređaje)**

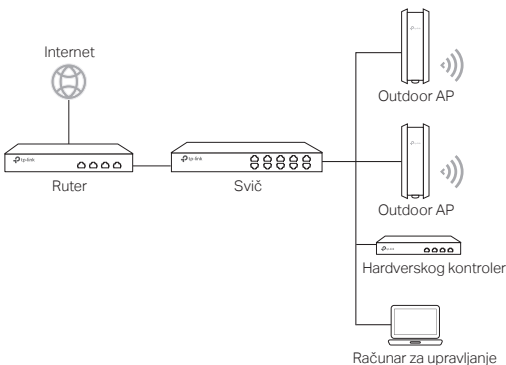

Hardverskog kontroler može biti u istom ili različitoj domenu od AP-a. Računar za upravljanje se koristi za pristup hardverskog kontroleru da bi bežično upravljao AP-ovima.

## ■ Samostalni režim rada

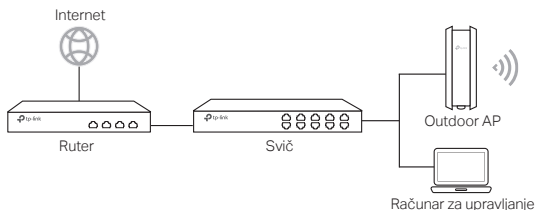

## Povezivanje opreme

Odaberite način za povezivanje Vašeg uređaja u zavisnosti od opreme.

### ■ Preko PoE sviča

Neki od AP-ova se mogu napajati preko PSE uređaja ( kao što su PoE swicevi) koji je u skladu sa standardom za napajanja klase 2 ( PS2) ili sa ograničenim izvorom napajanja Standard (LPS) IEC 62368-1.

**Napomena:** Dostupnost zavisi od stvarnog proizvoda. Pogledajte specifikacije proizvoda.

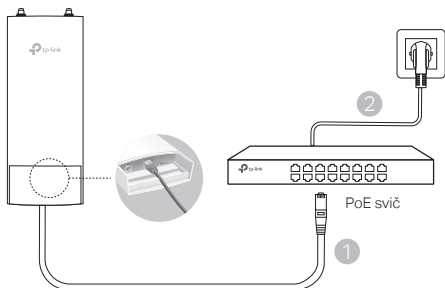

### ■ Preko PoE adaptera

Neki AP-ovi se mogu napajati preko PoE adaptera.

**Napomena:** Dostupnost zavisi od stvarnog proizvoda. Pogledajte specifikacije proizvoda.

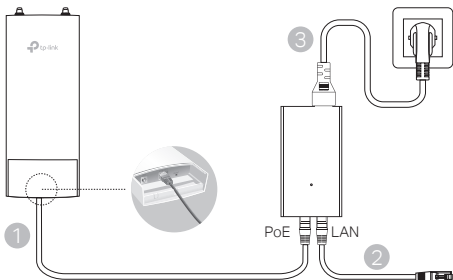



Iii

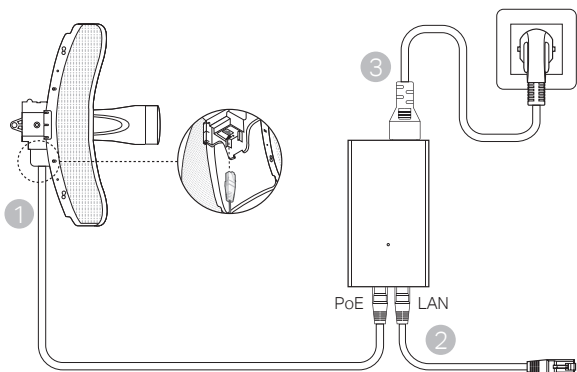

## Instaliranje opreme

1. Odaberite način da postavite uređaj

### ■ Postavljanje uređaja na šipku

Na odabranoj poziciji, pričvrstite uređaj na odgovarajući deo šipke, a zatim otprilike usmerite uređaj u željenom pravcu.

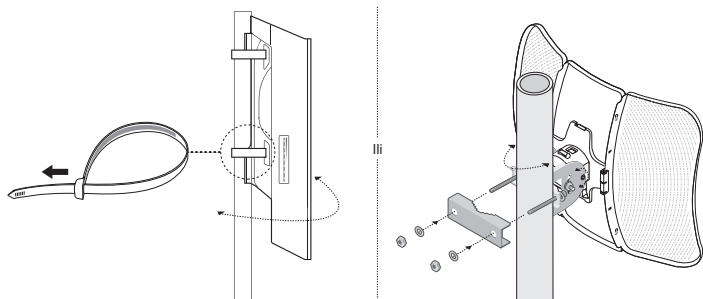

### ■ Postavljanje uređaja na zid (za uređaje sa montažnim nosačem)

Postavite montažni nosač na željenu poziciju na zidu. Pritisnite i klizajte uređaj dok ne upadne u ležište. Zatim postavite antene na uređaj.

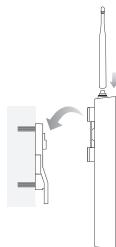

## 2. Instalirajte vodootpornu brtvu. (za određene uređaje)

Pre instaliranja, provucite Ethernet kabl kroz spiralni poklopac, nosač i O-prsten. Zatim sledite korake prikazane na slici:

- (1) Povežite Ethernet kabl na port.
- (2) Postavite O-prsten na glavu nosača i zavrtite nosač na telo uređaja.
- (3) Provucite Ethernet kabl kroz prorez brtve debljom stranom prema nosaču.
- (4) Pričvrstite brtvu na nosač.
- (5) Zavrnite spiralni poklopac na nosač.

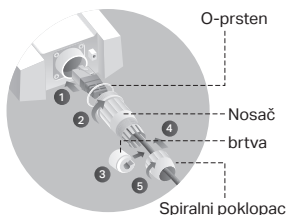

Примітка: реальний продукт може відрізнятись від зображення.

## Типова топологія мережі

### ■ Режим управління

За допомогою централізованого програмного забезпечення

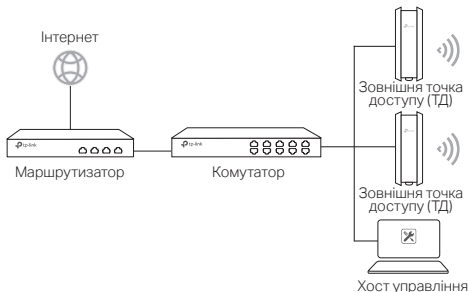

Комп'ютер який використовується для централізованого управління ТД з встановленим відповідним ПЗ, може знаходитись в одній чи різних підмережах з ТД.

Ви можете завантажити відповідне ПЗ з web-сайту: <http://www.tp-link.com>.

**За допомогою апаратного контролера (для певних пристроїв)**

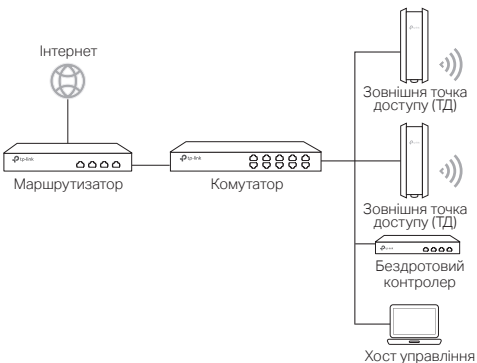

Апаратний контролер може знаходитись в одній чи різних з ТД підмережах. Хост управління використовується, щоб увійти на апаратний контролер для централізованого керування ТД.

## ■ Автономний режим

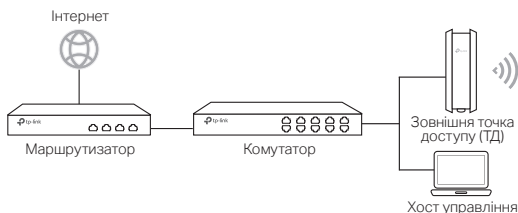

## Підключення пристрою

Виберіть спосіб підключення вашого пристрою відповідно до пристроїв які ви використовуєте.

### ■ Через PoE комутатор

Деякі точки доступу можна живити через пристрій PSE (наприклад, комутатор PoE), який відповідає джерелу живлення класу 2 (PS2) або джерелу обмеженої потужності (LPS) IEC 62368-1.

**Примітка:** Наявність залежить від фактичного продукту. Зверніться до технічних характеристик продукту.

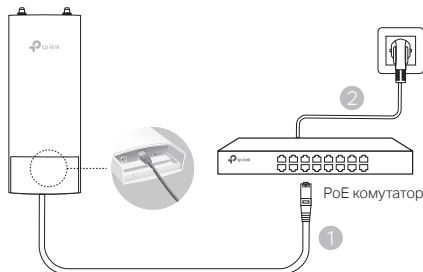

### ■ Через PoE адаптер

Деякі точки доступу можна живити через адаптер PoE.

**Примітка:** Наявність залежить від фактичного продукту. Зверніться до технічних характеристик продукту.

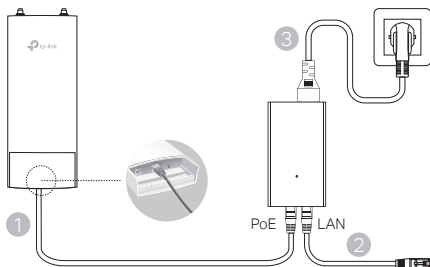

Або

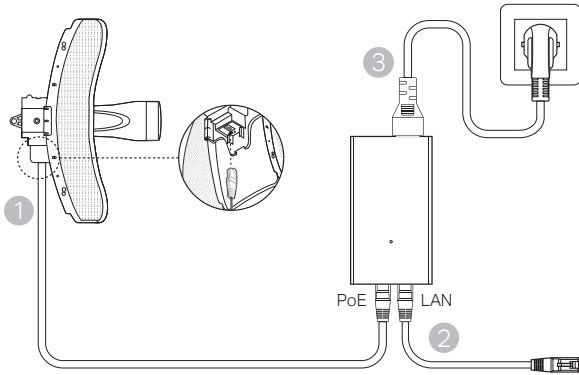

## Встановлення апаратного забезпечення

1. Оберіть метод установки вашого пристрою.

### ■ Монтаж пристрою на рейці

Оберіть місце та прикріпіть пристрій на рейці, після чого, якщо необхідно, вирівняйте пристрій у напрямку, який ви обрали.

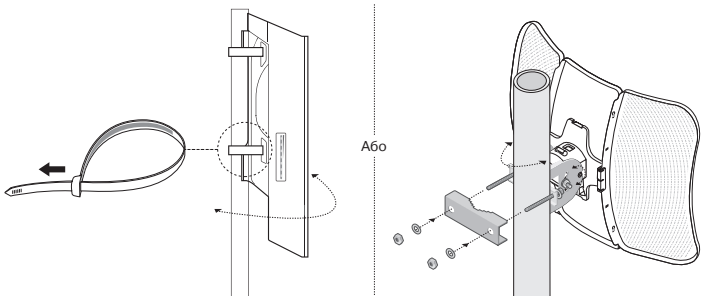

### ■ Монтаж пристрою на стіну (для пристроїв з монтажними кронштейнами)

Прикріпіть кріпильний кронштейн на обране вами місце на стіні. Надавіть на пристрій та потягніть його, щоб зафіксувати на місці. Після цього під'єднайте антени до пристрою.

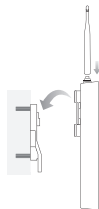

## 2. Встановіть водозахисну пломбу. (для певних пристроїв)

Перед установкою пропустіть Ethernet кабель через спіральну кришку, скобу та кільце ущільнювача. Потім виконайте дії, вказані на зображенні:

- (1) Під'єднайте Ethernet кабель до порту.
- (2) Встановіть ущільнювальне кільце на головку кронштейна та прикрутіть кронштейн до корпусу пристрою.
- (3) Пропустіть Ethernet кабель через проріз в ущільненні, товщою стороною до кронштейну.
- (4) Вставте ущільнення в кронштейн.
- (5) Пригвинтіть спіральну кришку до кронштейну.

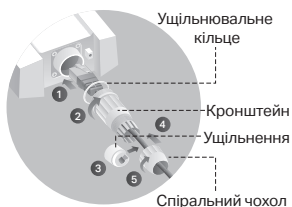

Opomba: Izdelek na sliki se lahko razlikuje od pravega izdelka.

## Običajna topologija omrežja

### ■ Upravljeni način

#### Prek programsko opremo za centralizirano upravljanje

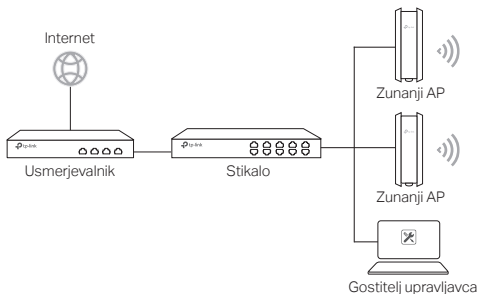

Računalnik, v katerem je nameščena programska oprema za centralizirano upravljanje in je lahko v istem ali različnem podomrežju z drugimi AP-ji, se uporablja za centralno upravljanje modelov AP-jev.

Ustrezno programsko opremo lahko prenesete z našega spletnega mesta <http://www.tp-link.com>.

#### Z uporabo strojnega kontrolerja (pri nekaterih napravah)

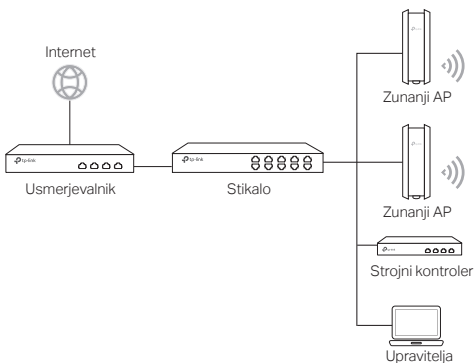

Strojni kontroler je lahko priključen na enako ali drugo podomrežje (subnet). Management host se uporablja z namenom dostopa na strojni kontroler za centralno upravljanje dostopnih točk.

## ■ Samostojni način

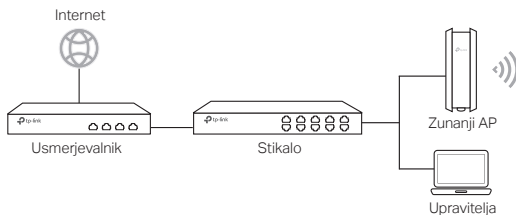

## Povezava strojne opreme

Izberite način za vzpostavitev povezave z napravo glede na pripomočke.

### ■ Prek stikala PoE

Nekatere dostopne točke se lahko napajajo prek naprave PSE (kot je stikalo PoE), ki je v skladu z razredom 2 vira napajanja (PS2) ali omejenim virom napajanja (LPS) standarda IEC 62368-1.

**Opomba:** Razpoložljivost je odvisna od dejanskega izdelka. Glejte specifikacije izdelka.

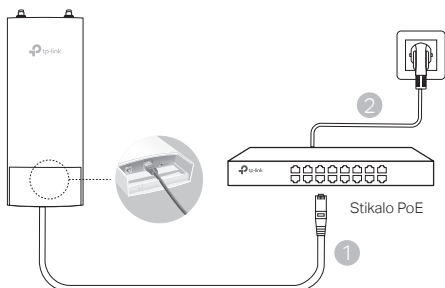

### ■ Prek napajalnega kabla

Nekatere dostopne točke je mogoče napajati prek adapterja PoE.

**Opomba:** Razpoložljivost je odvisna od dejanskega izdelka. Glejte specifikacije izdelka.

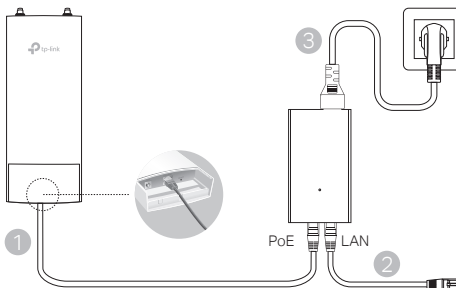



Ali

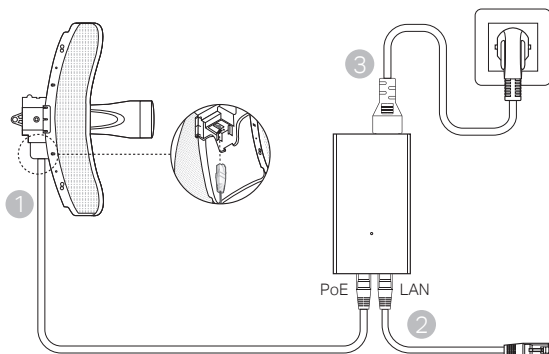

## Namestitev strojne opreme

1. Izberite način za vgradnjo naprave.

### ■ Vgradnja naprave na drog

Na izbranem mestu pritrdite napravo na ustrezno točko na drogu in nato približno poravnajte napravo v smeri, v kateri želite usmeriti napravo.

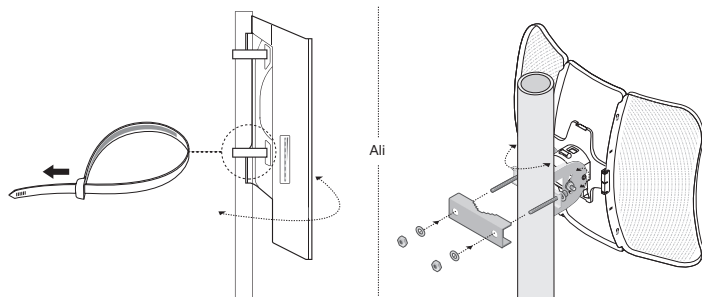

### ■ Vgradnja naprave na steno (za izdelek z vgradnimi nosilci)

Vgradni nosilec vgradite na želeni položaj na steni. Potisnite in podrsnite napravo, da se zaskoči na mestu. Nato povežite antene z napravo.

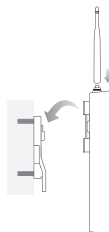

## 2. Namestite vodotesno tesnilo (pri nekaterih napravah)

Pred namestitvijo vstavite Ethernet kabel skozi spiralni pokrov, nosilec in tesnilni obroč. Nato sledite korakom, kot je prikazano na sliki:

- (1) Priključite kabel Ethernet.
- (2) Namestite tesnilni obroč na glavo nosilca in privijte nosilec na telo naprave.
- (3) Ethernetni kabel namestite skozi režo tesnila z debelejšo stranjo proti nosilcu.
- (4) Tesnilo priklopite na nosilec.
- (5) Privijte spiralni pokrov na nosilec.

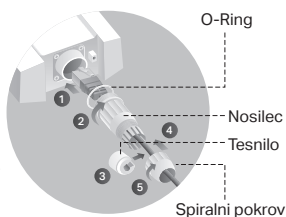

Napomena: Slika se može razlikovati od stvarnog izgleda uređaja.

## Tipična topologija mreže

### ■ Upravljeni način rada

Putem softvera za središnje upravljanje

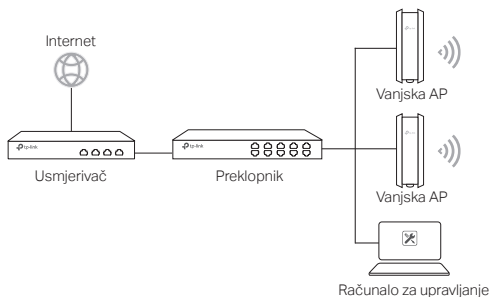

Računalo na kojem je pokrenut softver za središnje upravljanje, koje može biti u istoj ili različitoj podmreži u odnosu na pristupne točke, služi za središnje upravljanje pristupnim točkama.

Odgovarajući softver možete preuzeti s našeg web-mjesta, <http://www.tp-link.com>.

**Putem hardverskog kontrolera (za određene uređaje)**

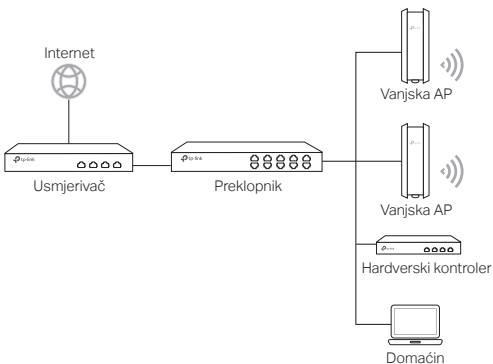

Hardverski kontroler može biti u istoj ili različitoj podmreži s AP-ima. Upravljački se host koristi za prijavu na hardverski kontroler kako bi centralno upravljali AP-ovima.

## ■ Samostalni način rada

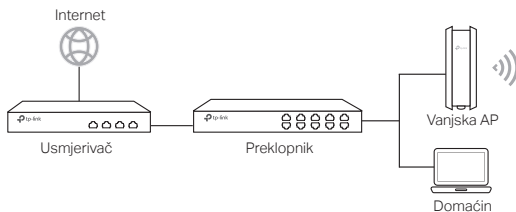

## Hardverska veza

Odaberite metodu za povezivanje uređaja s obzirom na dodatke.

### ■ Preko PoE preklopnika

Neki AP-ovi mogu se napajati putem PSE uređaja (kao što je PoE prekidač) koji je u skladu s izvorom napajanja klase 2 (PS2) ili ograničenim izvorom napajanja (LPS) IEC 62368-1.

**Napomena:** dostupnost ovisi o proizvodu. Pogledajte specifikacije proizvoda.

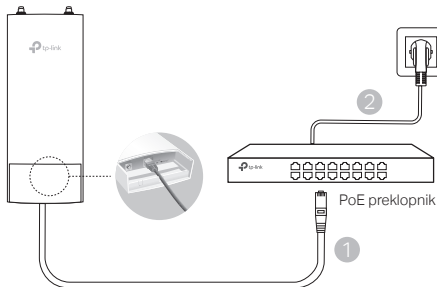

### ■ Putem PoE adaptera

Neke se pristupne točke mogu napajati putem prilagodnika PoE.

**Napomena:** dostupnost ovisi o proizvodu. Pogledajte specifikacije proizvoda.

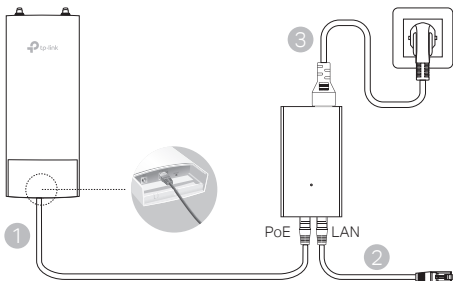

iii

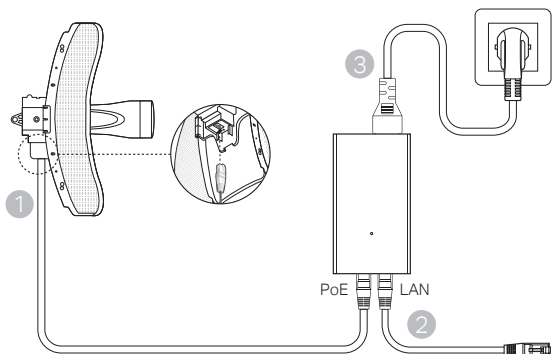

## Ugradnja hardvera

1. Odaberite metodu za ugradnju uređaja.

### ■ Montaža uređaja na stup

Na odabranoj lokaciji postavite uređaj na odgovarajući dio stupa i zatim ga približno okrenite u željeni smjer.

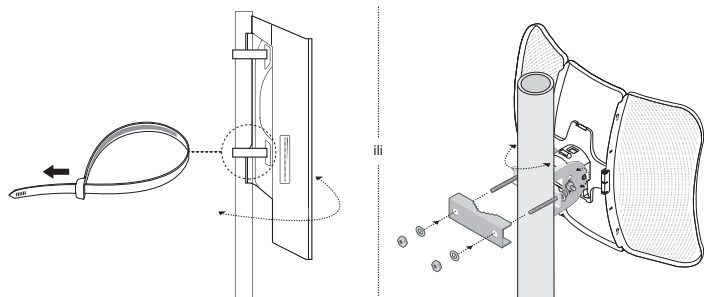

### ■ Montaža uređaja na zid (proizvodi s nosačima)

Ugradite nosač na željeni položaj na zid.  
Pogurajte uređaj kako bi sjeo na mjesto.  
Zatim povežite antene na uređaj.

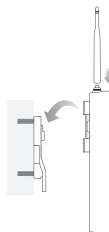

## 2. Ugradite vodonepropusnu brtvu. (za određene uređaje)

Prije instalacije utaknite Ethernet kabel kroz spiralni poklopac, nosač i O-prsten. Zatim slijedite korake kako je prikazano na slici:

- (1) Spojite Ethernet kabel na priključak.
- (2) Postavite O-prsten na glavu nosača i pričvrstite držač na tijelo uređaja.
- (3) Umetnite Ethernet kabel kroz prerez brtve debljom stranom prema nosaču.
- (4) Pričvrstite brtvu na nosač.
- (5) Privijte spiralni poklopac na nosač.

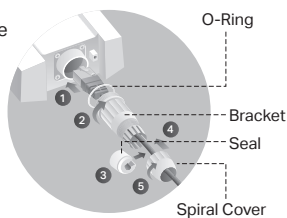

Piezīme. Attēls var atšķirties no faktiskā produkta.

## Tipiska tīkla topoloģija

### ■ Pārvaldītais režīms

Izmantojot centralizētas pārvaldības programmatūru

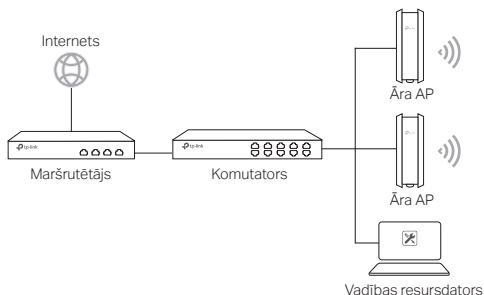

Dators, kurā darbojās centralizēta pārvaldības programmatūra, kas var būt vienā un tajā pašā ar AP vai atšķirīgā apakštīklā, tiek izmantots centralizēti pārvaldīts AP.

Jūs varat saņemt atbilstošu programmatūru no mūsu mājas lapas:  
<http://www.tp-link.com>.

### Ar aparatūras kontrolieri (noteiktām ierīcēm)

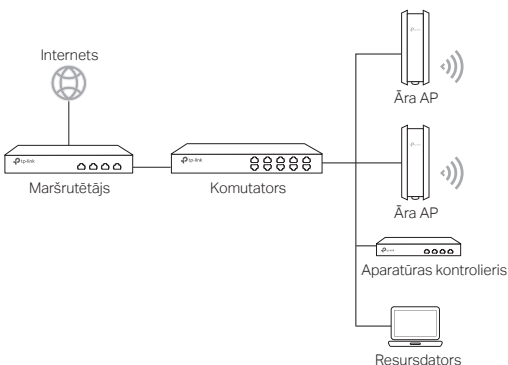

Aparatūras kontrolieris var būt vienā vai citā apakštīklā ar piekļuves punktiem. Vadības resursdators tiek izmantots lai pieteiktos un centralizēti vadītu piekļuves punktus.

## ■ Autonomais režīms

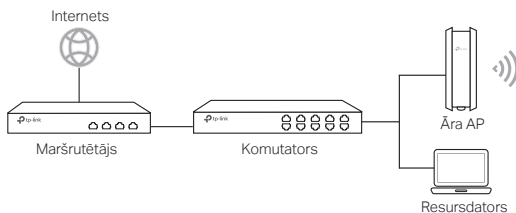

## Aparatūras savienojums

Izvēlieties metodi, ar kuru savienot ierīci, saskaņā ar piederumiem.

### ■ Ar PoE komutators

Dažus AP var darbināt, izmantojot PSE ierīci (piemēram, PoE komutatoru), kas atbilst IEC 62368-1 2. barošanas avota klasei (PS2) vai ierobežotam barošanas avotam (LPS).

**Piezīme:** pieejamība ir atkarīga no faktiskā produkta. Lūdzu, skatiet produkta specifikācijas.

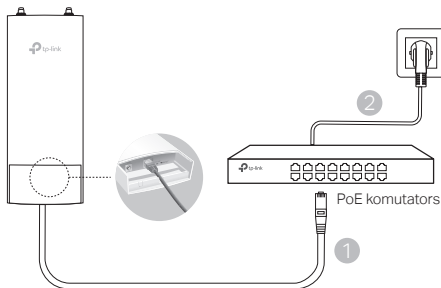

### ■ Ar PoE adapteri

Dažus piekļuves punktus var darbināt, izmantojot PoE adapteri.

**Piezīme:** pieejamība ir atkarīga no faktiskā produkta. Lūdzu, skatiet produkta specifikācijas.

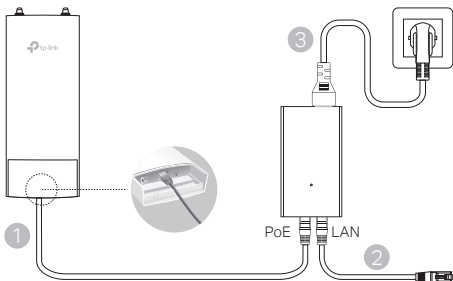



Vai

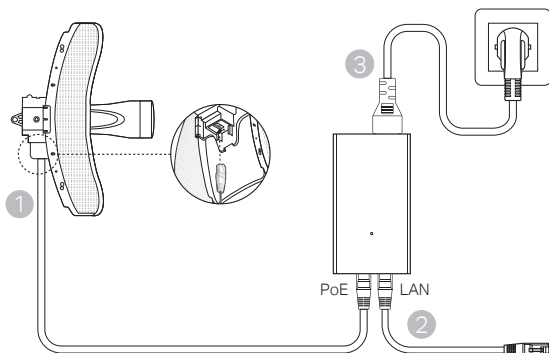

## Aparatūras uzstādīšana

1. Izvēlieties ierīces uzstādīšanas metodi.

### ■ Ierīces uzstādīšana uz staba

Izraudzītajā vietā pievienojiet ierīci piemērotam staba punktam un pēc tam aptuveni pielīdziniet ierīci orientētajā virzienā.

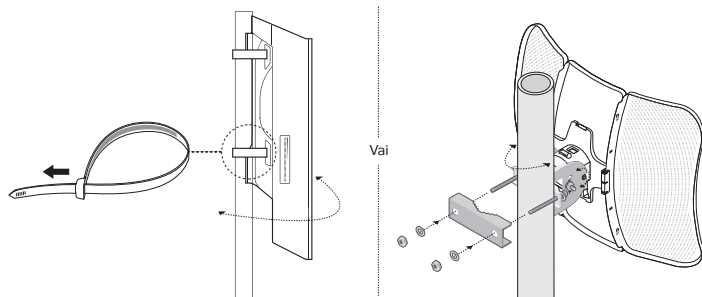

### ■ Ierīces uzstādīšana pie sienas (produktam ar stiprinājuma kronšteinim)

Uzstādiet stiprinājuma kronšteinus ieteicamā pozīcijā pie sienas. Piespiediet un bīdīet ierīci, lai to nofiksētu savā vietā. Tad pievienojiet ierīcei antenas.

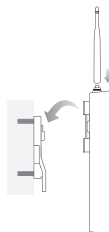

## 2. Uzstādiet ūdensizturīgo blīvi. (noteiktām ierīcēm)

Pirms uzstādīšanas ievietojiet Ethernet kabeli caur spirāles aizsargu, kronšteinu un O-gredzenu. Pēc tam veiciet darbības, kā parādīts attēlā:

- (1) Pievienojiet Ethernet kabeli portam.
- (2) Piestipriniet blīvgredzenu pie kronšteina galvas un pieskrūvējiet kronšteinu korpusam.
- (3) Ievietojiet Ethernet kabeli caur blīvējuma spraugu ar biežāku pusi uz kronšteinu.
- (4) Pievienojiet blīvējumu kronšteinam.
- (5) Pieskrūvējiet spirāles vāku pie kronšteina.

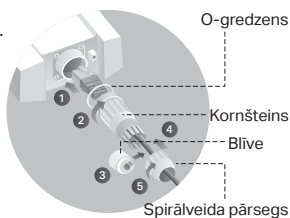

Märkus: pilt võib erineda tegelikust tootest.

## Tüüpiline võrgu topoloogia

### ■ Haldusega režiim

#### Läbi tsentraliseeritud haldustarkvara

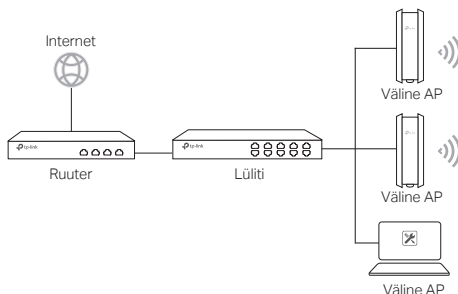

AP-de keskseks haldamiseks kasutatakse tsentraliseeritud haldustarkvaraga arvutit, mis võib olla samas või erinevas alamvõrgus kui AP-d.

Vastava tarkvara võite saada meie kodulehelt <http://www.tp-link.com>.

#### Riistvara kontrolleri kaudu (teatud seadmete puhul)

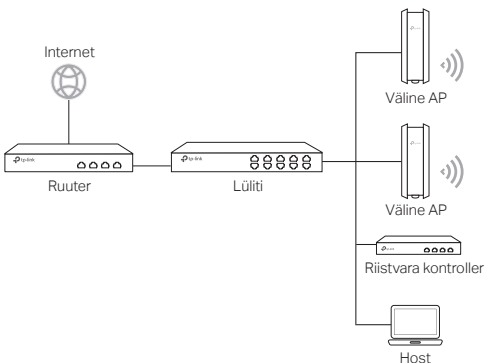

Riistvara kontrolleri võib olla pääsupunktidega samas või erinevas alamvõrgus. Pääsupunktide keskseks haldamiseks riistvara kontrolleri sisse logimisel kasutatakse haldushosti.

## ■ Iseseisev režiim

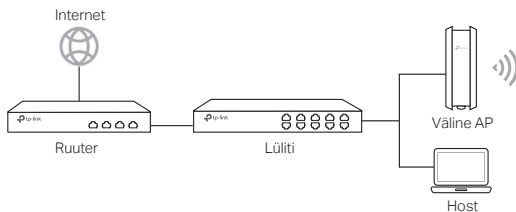

## Riistvaraühendus

Valige meetod oma seadme ühendamiseks vastavalt tarvikutele.

### ■ PoE-lülitiga

Mõned juurdepääsupunktid saavad toidet PSE-seadme (näiteks PoE-lülit) kaudu, mis vastab IEC 62368-1 standardi toiteallika klassile 2 (PS2) või piiratud toiteallikale (LPS).

Märkus. Saadavus sõltub konkreetselt tootest. Lisateavet vaadake toote spetsifikatsioonist.

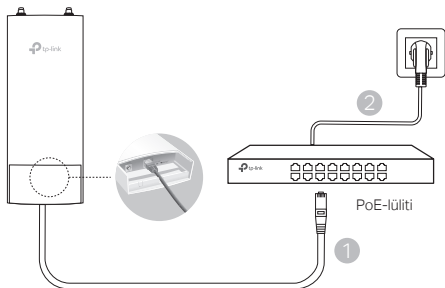

### ■ PoE-adaptori kaudu

Mõned juurdepääsupunktid saavad toidet läbi PoE adaptori.

Märkus. Saadavus sõltub konkreetselt tootest. Lisateavet vaadake toote spetsifikatsioonist.

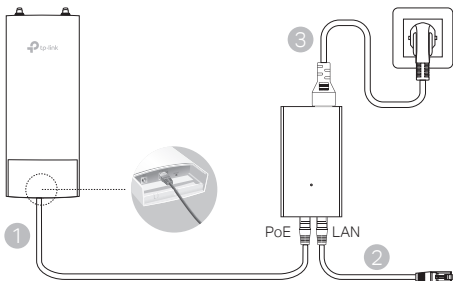

või

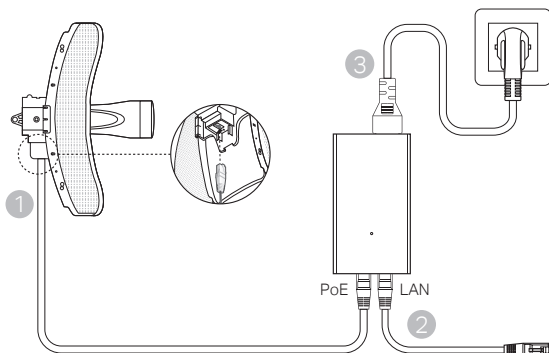

## Riistvara paigaldamine

1. Valige meetod seadme paigaldamiseks.

### ■ Seadme paigaldamine postile

Kinnitage seade valitud asukohas postil olevasse sobivasse kohta ja seejärel joondage seade ligikaudselt selles suunas, mille olete valinud.

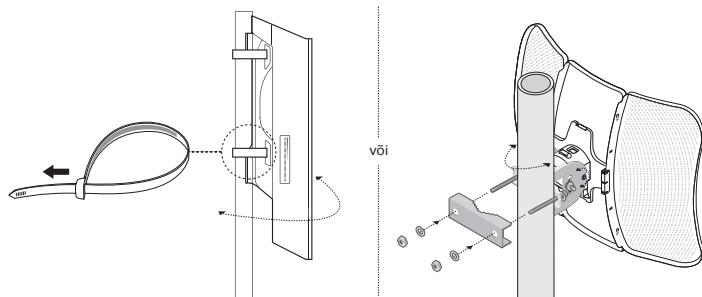

### ■ Seadme paigaldamine seinale (kinnitusklambritega toote puhul)

Paigaldage kinnitusklamber seinale eelistatud asendisse. Lükake ja libistage seadet, et lukustada see kohale. Seejärel ühendage seadmele antennid.

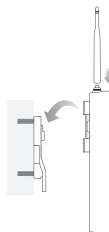

## 2. Paigaldage veekindel tihend (teatud seadmete puhul)

Enne paigaldamist paigaldage Etherneti kaabel spiraalkatte, klambri ja O-rõnga kaudu. Seejärel toimige nagu pildil näidatud:

- (1) Ühendage Etherneti kaabel pordiga.
- (2) Kinnitage O-rõngas klambri pea külge ja keerake klamber seadme kere külge.
- (3) Paigaldage Etherneti kaabel läbi tihendi pilu paksema küljega klambri poole.
- (4) Ühendage tihend klambriaga.
- (5) Kruvige spiraalkate klambri külge.

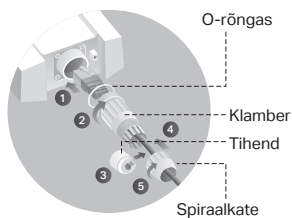

## **English**

### **Safety Information**

- Keep the device away from fire or hot environments. DO NOT immerse in water or any other liquid.
- Do not attempt to disassemble, repair, or modify the device. If you need service, please contact us.
- Do not use damaged charger or USB cable to charge the device.
- Do not use any other chargers than those recommended.
- Do not use the device where wireless devices are not allowed
- Adapter shall be installed near the equipment and shall be easily accessible.
- Adapter should be used indoors where the ambient temperature is lower than or equal to 40 °C.
- The plug on the power supply cord is used as the disconnect device; the socket-outlet shall be easily accessible.

Please read and follow the above safety information when operating the device. We cannot guarantee that no accidents or damage will occur due to improper use of device. Please use this product with care and operate at your own risk.

## **Български**

### **Мерки за безопасност**

- Пазете устройството далеч от огън или гореща среда. НЕ потапяйте във вода или друга течност.
- Не правете опити да разглобявате, ремонтирате или модифицирате устройството. Ако имате нужда от сервизно обслужване, моля свържете се с нас.
- Не използвайте повредено зарядно или повреден USB кабел за зареждане на устройството.
- Не използвайте други зарядни устройства освен препоръчаните.
- Не използвайте устройството там, където употребата на безжични устройства не е разрешена.
- Адаптерът трябва да бъде инсталиран близо до оборудването и да бъде лесно достъпен.
- Адаптерът трябва да се използва на закрито при околна температура до 40 °C.
- Щепселът на захранващия кабел трябва да се използва при откачане на кабела (а не да се дърпа самия кабел); самият контакт трябва да бъде лесно достъпен.

Моля, прочетете тази информация и спазвайте мерките за безопасност, когато работите с устройството. Ние не можем да гарантираме, че няма да настъпят аварии или повреди в следствие на неправилно използване на устройството. Моля, използвайте продукта внимателно и на своя отговорност.

## **Čeština**

### **Bezpečnostní informace**

- Udržujte zařízení mimo požár nebo horké prostředí. NEponořujte zařízení do vody nebo jiné kapaliny.
- Nepokoušejte se zařízení rozebírat, opravovat nebo modifikovat. Pokud potřebujete servis, kontaktujte nás.
- Nepoužívejte poškozenou nabíječku nebo USB kabel pro nabíjení zařízení.
- Nepoužívejte jiné nabíječky kromě doporučených.
- Nepoužívejte zařízení v místech, kde je zakázáno používat bezdrátová zařízení.
- Adaptér musí být nainstalován poblíž zařízení a musí být snadno přístupný.
- Adaptér by měl být používán v interiéru, kde je okolní teplota nižší nebo rovna 40 °C.
- Zástrčka na napájecím kabelu slouží jako odpojovací zařízení. Zásuvka musí být snadno

přístupná.

Prosíme, čtěte a postupujte podle bezpečnostních informací uvedených nahoře během používání zařízení. Nemůžeme zaručit absenci nehod nebo poškození při nesprávném užívání zařízení. Prosíme, používejte toto zařízení opatrně a na vlastní nebezpečí.

## **Қазақша**

### **Қауіпсіздік мәліметі**

- Құрылғыны оттан немесе ыстық ортадан алыс ұстаңыз. Суға немесе басқа сұйықтыққа батырмаңыз.
- Жабдықты бөлшектеуге, жөндеуге, немесе түрлендіруге талпынбаңыз. Егер сізге қызмет қажет болса, бізге хабарласыңыз.
- Зақымданған қуаттандырғышты немесе USB-кабельді жабдықты зарядттау үшін қолданбаңыз.
- Ұсынылған қуаттандырғыштан басқасын қолданбаңыз.
- Сымсыз жабдықтарды қолдануға болмайтын жерде жабдықты қолданбаңыз.
- Адаптер құрылғыға жақын орнатылуы және оңай қолжетімді болуы қажет.
- Адаптерді қоршаған орта температурасы 40 °C төмен немесе оған тең болатын бөлмелерде пайдалану керек.
- Қуат сымындағы аша ажырату құрылғысы ретінде пайдаланылады, розеткаға оңай қол жеткізуге болады.

Өтініш, жабдықты қолданғанда жоғары көрсетілген қауіпсіздік мәліметті оқып және еріңіз. Біз жабдықты лайықсыз қолданылса оқиға немесе зақымдану болмайтынына кепіл бере алмаймыз. Өтініш, осы жабдықты байқап қолданыңыз, немесе өз қатеріңізбен қолданасыз.

## **Lietuvių**

### **Atsargumo priemonės**

- Įrenginį saugokite nuo ugnies ar įkaitusios aplinkos. NEMERKITE į vandenį ar kitą skystį.
- Draudžiama patiems įrenginį ardyti, modifikuoti ar bandyti taisyti. Ja jums ir nepieciešams atbalsts, lūdzu, sazinieties ar mums.
- Draudžiama bandyti įkrauti įrenginį sugedusio pakrovėjo ar USB kabelio pagalba.
- Prašome naudoti tik rekomenduojama pakrovėją.
- Nenaudokite įrenginį tose vietose, kur belaidžiai prietaisai yra uždrausti.
- Prietaisas turi būti netoli nuo įrenginio ir lengvai pasiekiamas.
- Adapterį reikia naudoti patalpose, kurių aplinkos temperatūra neviršija 40 °C.
- Maitinimo laidu kištukas naudojamas kaip atjungimo įtaisas, todėl kištukinis lizdas turi būti lengvai prieinamas.

Susipažinkite su atsargumo priemonėmis ir jų laikykitės naudojant šį prietaisą. Mes negalime garantuoti, kad produktas nebus sugadintas dėl netinkamo naudojimo. Naudokite atsargiai prietaisą atsargiai ir savo pačių rizika.

## **Magyar**

### **Biztonsági Információk**

- Tartsa távol a készüléket tűztől vagy forró környezettől. NE merítse vízbe vagy más folyadékba.
- Ne próbálja meg szétszerelni, javítani vagy módosítani a készüléket! Ha szervizre van szüksége, forduljon hozzánk.
- Ne használjon sérült töltőt vagy USB kábelt a készülék töltéséhez!
- Ne használjon más töltőt a készülékhez a javasoltakon kívül!
- Ne használja a készüléket olyan helyen, ahol az nem engedélyezett!
- Az adaptert a készülékhez közel és könnyen hozzáférhető helyen helyezze el.



- Az adaptert beltérben kell használni, ahol a környezeti hőmérséklet 40 °C vagy annál alacsonyabb.
- A tápkábel dugója a leválasztó eszköz, a konnektornak könnyen elérhetőnek kell lennie. Kérjük, olvassa el, és kövesse a fenti biztonsági információkat a készülék használatát során. Az előírások be nem tartása, és a fentiekől eltérő használat balesetet vagy károsodást okozhatnak, amiért nem vállalunk felelősséget. Kérjük, kellő vigyázatossággal és saját felelősségére használja a készüléket.

## **Polski**

### **Informacje dotyczące bezpieczeństwa**

- Urządzenie należy trzymać z dala od ognia lub gorącego otoczenia. NIE zanurzać w wodzie ani w żadnej innej cieczy.
- Nie demontuj, nie naprawiaj i nie modyfikuj urządzenia na własną rękę. Jeśli potrzebujesz usługi, skontaktuj się z nami.
- Nie używaj uszkodzonej ładowarki lub przewodu USB do ładowania urządzenia.
- Nie korzystaj z ładowarek innych niż zalecane.
- Nie korzystaj z urządzenia w miejscach, w których urządzenia bezprzewodowe są zabronione.
- Urządzenie powinno być umieszczone w pobliżu sprzętu, który z niego korzysta oraz w miejscu łatwo dostępnym dla użytkownika.
- Adapter powinien być używany w pomieszczeniach, gdzie temperatura otoczenia jest niższa lub równa 40 °C.
- Wtyczka przewodu zasilającego jest używana jako urządzenie rozłączające, gniazdko elektryczne powinno być łatwo dostępne.

Zapoznaj się z powyższymi środkami ostrożności i zastosuj się do nich, gdy korzystasz z urządzenia. Nie możemy zagwarantować, że produkt nie ulegnie uszkodzeniu w wyniku nieprawidłowego użytkowania. Korzystaj z urządzenia z rozwagą i na własną odpowiedzialność.

## **Русский язык**

### **по безопасному использованию**

- Для безопасной работы устройств их необходимо устанавливать и использовать в строгом соответствии с поставляемой в комплекте инструкцией и общепринятыми правилами техники безопасности.
  - Ознакомьтесь со всеми предупреждениями, указанными на маркировке устройства, в инструкциях по эксплуатации, а также в гарантийном талоне, чтобы избежать неправильного использования, которое может привести к поломке устройства, а также во избежание поражения электрическим током.
  - Компания-изготовитель оставляет за собой право изменять настоящий документ без предварительного уведомления.
- Сведения об ограничениях в использовании с учетом предназначения для работы в жилых, коммерческих и производственных зонах
- Оборудование предназначено для использования в жилых, коммерческих и производственных зонах без воздействия опасных и вредных производственных факторов.

Правила и условия монтажа технического средства, его подключения к электрической сети и другим техническим средствам, пуска, регулирования и введения в эксплуатацию

- Устройство должно устанавливаться и эксплуатироваться согласно инструкциям, описанным в руководстве по установке и эксплуатации оборудования.

Правила и условия хранения, перевозки, реализации и утилизации

- Влажность воздуха при эксплуатации: 10% - 90%, без образования конденсата

Влажность воздуха при хранении: 5% - 90%, без образования конденсата Рабочая температура: 0°C~40°C

- Допустимая температура для оборудования, используемого вне помещения, если предусмотрено параметрами оборудования: -30°C ~70°C
- Температура хранения: -40°C ~70°C
- Оборудование должно храниться в помещении в заводской упаковке.
- Транспортировка оборудования должна производиться в заводской упаковке в крытых транспортных средствах любым видом транспорта.
- Во избежание нанесения вреда окружающей среде необходимо отделять устройство от обычных отходов и утилизировать его наиболее безопасным способом — например, сдавать в специальные пункты утилизации. Изучите информацию о процедуре передачи оборудования на утилизацию в вашем регионе.

Информация о мерах, которые следует предпринять при обнаружении неисправности технического средства

- В случае обнаружения неисправности устройства необходимо обратиться к Продавцу, у которого был приобретен Товар. Товар должен быть возвращен Продавцу в полной комплектации и в оригинальной упаковке.

При необходимости ремонта товара по гарантии вы можете обратиться в авторизованные сервисные центры компании TP-Link.

## **Română**

### **Informații de siguranță**

- Păstrează dispozitivul departe de incendiu sau medii calde. NU scufunda în apă sau în orice alt lichid.
- Nu încercați să demontați, reparați sau să modificați echipamentul. Dacă aveți nevoie de service, vă rugăm să ne contactați.
- Nu utilizați un alimentator electric sau un cablu USB deteriorat pentru a alimenta echipamentul.
- Nu folosiți alte alimentatoare decât cele recomandate.
- Nu utilizați echipamentul în locații în care dispozitivele wireless nu sunt permise.
- Adaptorul trebuie instalat în apropierea echipamentului și să fie ușor accesibil.
- Adaptorul trebuie utilizat în interior, unde temperatura ambientală este mai mică sau egală cu 40 °C.
- Ștecherul cablului de alimentare este folosit ca dispozitiv de deconectare, priza trebuie să fie ușor accesibilă.

Vă rugăm să citiți și să respectați instrucțiunile de siguranță de mai sus în timpul utilizării echipamentului. Nu putem garanta că nu vor surveni accidente sau pagube din cauza utilizării necorespunzătoare a echipamentului. Vă rugăm să folosiți acest produs cu grijă și să îl utilizați pe propriul risc.

## **Slovenčina**

### **Bezpečnostné informácie**

- Udržujte zariadenie mimo požiar alebo horúce prostredie. NEponárajte zariadenie do vody alebo inej kvapaliny.
- Nepokúšajte sa rozoberať, opravovať alebo upravovať zariadenie. Ak potrebujete servis, kontaktujte nás.
- Na nabíjanie zariadenia nepoužívajte poškodenú nabíjačku alebo USB káble.
- Nepoužívajte žiadne iné spôsoby nabíjania okrem odporúčaných spôsobov.
- Zariadenie nepoužívajte tam, kde používanie bezdrôtových zariadení nie je povolené.
- Adaptér je potrebné nainštalovať v blízkosti zariadenia tak, aby bol ľahko dostupný.

- Адаптер by sa mal používať v interiéri, kde je teplota okolia nižšia alebo rovná 40 °C.
- Zástrčka na napájacom kábli slúži ako odpojovacie zariadenie. Zásuvka musí byť ľahko prístupná.

Pri používaní zariadenia dodržujte vyššie uvedené pokyny. V prípade nesprávneho používania zariadenia nemôžeme zaručiť, že nedôjde k zraneniu lebo sa zariadenie nepoškodí. S týmto výrobkom zaobchádzajte opatrne a používate ho na svoje vlastné nebezpečie.

## **Srpski jezik**

### **Bezbednosne informacije**

- Drzati udaljeno od plamena ili ugrjanih površina. Ne potapati u vodu ili neku drugu tečnost.
- Nemojte pokušavati da rasklopite, popravite ili izmenite uređaj. Ako vam je potrebno servisiranje, obratite nam se.
- Nemojte koristiti oštećeni punjač ili oštećeni USB kabl za punjenje uređaja.
- Nemojte koristiti nijedan drugi punjač osim preporučenog.
- Nemojte koristiti uređaj na mestima gde nije dozvoljena upotreba bežičnih uređaja.
- Adapter treba postaviti blizu opreme i treba da je lako dostupan.
- Adapter se preporučuje za korišćenje na sobnoj temperaturi ili na temperaturi nižoj ili jednakoj 40 °C.
- Utičać na kابل se može služiti za isključenje uređaja, u tom slučaju utičnica mora biti lako dostupna.

Molimo vas da pročitate i pridržavate se gore navedenih bezbednosnih informacija kada koristite uređaj. U slučaju nepravilne upotrebe uređaja, može doći do nezgoda ili štete. Molimo vas da pažljivo koristite ovaj uređaj i da rukujete njime na sopstvenu odgovornost.

## **Українська мова**

### **Інформація про техніку безпеки**

#### Загальні запобіжні заходи

- Пам'ятайте та дотримуйтеся всіх інструкцій з техніки безпеки та експлуатації, що постачаються з обладнанням.
- Щоб зменшити ризик отримання тілесних ушкоджень, ураження електричним струмом, виникнення пожежі й пошкодження обладнання, дотримуйтеся всіх запобіжних заходів, наданих у цьому документі.
- Дотримуйтеся всіх застережень та попереджень, які нанесені на обладнання та пояснюються в супровідній документації обладнання.

#### Стан машинного приміщення

- Це обладнання призначене для використання лише в апаратному або комп'ютерному приміщенні. Оператор не повинен виконувати будь-які дії або маніпуляції зі встановленим обладнанням.
- Переконайтеся в тому, що ділянка, на якій встановлюється обладнання, забезпечена належною вентиляцією та клімат контролем.
- Переконайтеся в тому, що напруга й частота джерела живлення відповідають значенням електричних характеристик обладнання.
- Не встановлюйте обладнання всередині або поблизу вентиляційної камери, повітропроводу, радіатора або обігрівача.
- Дане обладнання заборонено використовувати у місцях із підвищеною вологістю.

#### Плати PCIe Express

- Продукція TP-LINK сумісна з усіма платами PCIe, що перевірені й продаються компанією TP-LINK відповідно до специфікацій PCI-SIG. За наслідки використання плат PCIe, що не були перевірені компанією TP-LINK або були придбані не в неї, відповідальність несе виключно клієнт.

## Шасі

- Не закривайте й не перекривайте отвори на обладнанні.
- Не проштовхуйте предмети всередину обладнання. Можлива наявність небезпечної напруги. Сторонні предмети можуть призвести до короткого замикання та призвести до пожежі, ураження електричним струмом або пошкодження обладнання.
- Піднімайте обладнання обома руками, зігнувши ноги у колінах.

## Дроти живлення

- Використовуйте лише дроти та блоки живлення, що поставляються з обладнанням. Дріт живлення повинен бути сертифікований відповідно до вимог MEK 60227 і мати позначки H03 VV-F або H03 VVH2-F (для обладнання масою не більше 3 кг), або H05 VV-F чи H05 VVH2-F2 (для обладнання масою понад 3 кг). Дріт повинен бути розрахований для використання із дротами, що мають перетин щонайменше 0,75 мм<sup>2</sup> (для номінального струму до 10 А) або 1 мм<sup>2</sup> (для номінального струму від 10 до 16 А), або більше. Довжина дроту не повинна перевищувати 2 м.
- Підключіть дріт живлення до заземленої електричної розетки, до якої ви завжди маєте доступ.
- Під час роботи з електричними пристроями в Європі необхідно заземляти зелену/жовту жилу у дроті живлення. Незаземлена зелена/жовта жила може призвести до ураження електричним струмом через високі струми витоку.
- Не кладіть предмети на дріт живлення змінного струму. Розмістіть їх так, щоб ніхто не міг ходити по них або випадково наступити.
- Не натягуйте дріт живлення. Від'єднуючи обладнання від електричної розетки, беріться тільки за штекер дроту.

!!! Застереження. Підключення живлення повинен виконувати кваліфікований електрик відповідно до Національних правил експлуатації електротехнічного обладнання.

## Модифікації обладнання

- Не вносьте механічні модифікації у систему. Компанія TP-LINK не несе відповідальності за відповідність зміненого обладнання нормативним вимогам TP-LINK.

## Ремонт та технічне обслуговування обладнання

- Встановлення внутрішніх додаткових компонентів, а також планове технічне обслуговування цього обладнання повинні виконуватись особами, які добре ознайомлені із методикою проведення, процедурами, запобіжними заходами й небезпеками, пов'язаними з обладнанням, яке має небезпечні рівні напруги.
- Не виходьте за межі категорії складності ремонту, зазначеної у документації продукту. Неправильний ремонт може привести до виникнення загрози безпеки.
- Перед тим як зняти кришки і почати роботу із внутрішніми компонентами зніміть всі годинники, кільця або прикраси, що висять.
- Не використовуйте струмопровідні інструменти, які можуть спричинити коротке замикання в деталях під напругою.
- Використовуйте рукавички при видаленні або заміні внутрішніх компонентів, оскільки вони можуть бути гарячими.
- Якщо обладнання пошкоджене та потребує технічного обслуговування, відключіть його від мережі живлення змінного струму та зверніться до вповноваженого представника обслуговуючої компанії. Приклади пошкоджень, що потребують обслуговування:
  - - Пошкодження дроту живлення, подовжувача або штепселя;
  - - Вплив дощу або рідини на обладнання або потрапляння стороннього предмета у продукт;
  - - Падіння або пошкодження обладнання;
  - - Неналежна робота обладнання при умові дотриманні інструкцій з експлуатації.

!!! Застереження. Щоб зменшити ризик ураження електричним струмом, вимкніть усі дрови живлення перед початком виконання технічного обслуговування обладнання.

Лазерні пристрої

- Уникайте прямого впливу лазерного променя. Не відкривайте корпус лазерного пристрою. Не використовуйте засоби керування, не здійснюйте регулювання та не виконуйте процедури з лазерним пристроєм. Усередині немає компонентів, що можуть обслуговуватися користувачем.
- Ремонт лазерного пристрою можуть виконувати лише вповноважені спеціалісти з технічного обслуговування.

Підвищена робоча температура навколишнього середовища

- У разі встановлення обладнання в закритій стійці або стійці, що складається з декількох компонентів, робоча температура навколишнього середовища всередині стійки може бути вище, ніж температура у приміщенні. Тому слід розглянути можливість встановлення обладнання в середовищі, у якому б забезпечувалася температура, що не перевищує максимальну робочу температуру навколишнього середовища (TMA) зазначену виробником.

Зменшений повітряний потік

- Встановлення обладнання у стійці повинне бути виконано таким чином, щоб обсяг повітряного потоку, який необхідний для безпечної експлуатації обладнання, не був зменшеним.

Механічне навантаження

- Встановлення обладнання у стійці повинне бути виконано таким чином, щоб запобігти небезпечній ситуації в разі нерівномірного механічного навантаження.

Перенавантаження електричного кола

- При підключенні обладнання до мережі живлення враховуйте, що перенавантаження кіл може бути більшим, ніж те, на яке розраховано захист. Під час вирішення цієї проблеми беріть до уваги номінальну потужність обладнання, зазначену у документації на обладнання.

Резервне джерело живлення

- Щоб забезпечити надійне резервне джерело живлення, підключіть кожен дріт до окремого кола змінного струму. З'єднання кожного дроту повинні бути заземлені належним чином.

Надійне заземлення

- Забезпечте надійне заземлення для обладнання, яке ви встановлюєте у стійку. Особливу увагу приділяйте з'єднанням дротів живлення, які не з'єднуються безпосередньо з колом відгалуження (наприклад, використання подовжувачів).

!!! ПОПЕРЕДЖЕННЯ. Перед увімкненням живлення обладнання виконайте заземлення корпусу обладнання. Необхідно використати ізоляційну стрічку жовтого й зеленого кольору для дроту заземлення, а площа поперечного перерізу провідника має бути більше, ніж 0,75 мм<sup>2</sup> або 18 AWG.

## **Slovenščina**

### **Varnostne informacije**

- Napravo hranite stran od ognja ali vročih okolij. Naprave NE potaplajte v vodo ali katero koli drugo tekočino.
- Naprave ne poskušajte razstavljati, popravljati ali jo spreminjati. Če potrebujete servis, se obrnite na nas.
- Ne uporabljajte poškodovanega polnilnika ali kabla USB, s katerim želite napolniti napravo.
- Ne uporabljajte polnilnikov, ki jih nismo priporočili.
- Naprave ne uporabljajte na krajih, kjer brezžične naprave niso dovoljene.
- Vmesnik namestite v bližino opreme in poskrbite, da lahko do njega dostopate preprosto.

- Adapter je potrebno uporabljati v zaprtih prostorih, kjer je temperatura okolice nižja ali enaka 40 °C.
- Vtič na napajalnem kablu se uporablja kot odklopna naprava; vtičnica mora biti lahko dostopna.

Preberite in upoštevajte zgornje varnostne napotke, kajti v nasprotnem primeru lahko pride do nesreč ali materialne škode zaradi nepravilne uporabe naprave. Izdelek uporabljajte skrbno in ga ne upravljajte, če s tem ogrožate svojo lastno varnost.

## **Hrvatski**

### **Informacije o sigurnosti**

- Držite uređaj dalje od vatre ili vrućih okruženja. NEMOJTE uranjati u vodu ili bilo koju drugu tekućinu.
- Uređaj nemojte rastavljati, popravljati ni vršiti izmjene na njemu. Ako je potrebno servisiranje, obratite nam se.
- Za punjenje uređaja nemojte upotrebljavati oštećeni punjač ili USB kabel.
- Ne koristite punjače koji nisu preporučeni.
- Nemojte upotrebljavati uređaj na mjestima gdje nije dopuštena upotreba bežičnih uređaja.
- Adapter se mora postaviti blizu opreme i mora biti lako dostupan.
- Adapter treba koristiti u zatvorenom prostoru gdje je temperatura okoline niža ili jednaka 40 °C.
- Utikač na kabelu za napajanje koristi se kao uređaj za isključivanje, utičnica mora biti lako dostupna.

Pročitajte i poštuajte sljedeće informacije o sigurnosti. Ne možemo jamčiti da neće doći do nezgoda ili oštećenja tijekom upotrebe uređaja. Uređaj upotrebljavajte pažljivo i na vlastiti rizik.

## **Latviešu**

### **Drošības informācija**

- Sargājiet ierīci no uguns vai karstas vides. NEIEGREMDĒT ūdenī vai citā šķidrumā.
- Nemēģiniet ierīci izjaukt, labot vai modificēt. Ja jums ir nepieciešams atbalsts, lūdzu, sazinieties ar mums.
- Lai uzlādētu ierīci, neizmantojiet bojātu lādētāju vai USB kabeli.
- Neizmantojiet nekādus citus lādētājus, kā vien tos, kas ieteikti.
- Neizmantojiet ierīci, kur bezvadu ierīces nav atļautas.
- Adapteris jāuzstāda iekārtas tuvumā un tam jābūt viegli pieejamam.
- Adapteris jāizmanto telpās, kur apkārtējās vides temperatūra ir zemāka par 40 °C vai vienāda ar to.
- Strāvas padeves vada spraudnis tiek izmantots kā atvienošanas ierīce, kontaktligzdai jābūt viegli pieejamai.

Lūdzu, izlasiet un izpildiet iepriekš minēto informāciju, vai arī mēs nevaram garantēt, ka nevar notikt negadījumi vai rasties bojājumi, kas ietekmē ierīces lietošanu. Lūdzu, izmantojiet šo produktu uzmanīgi un darbiniet to uz pašu riska.

## **Eesti**

### **Ohutusalaane teave**

- Hoidke seade eemal tules ja kuumadest keskkondadest. ÄRGE kastke vette ega muusse vedelikku.
- Ära ürita seadet demonteerida, parandada või muuta. Kui seade vajab hooldust, võtke meiega ühendust.
- Ära kasuta seadme laadimiseks kahjustatud laadijat ega USB-kaablit.
- Ära kasuta mistahes muid laadijaid peale soovitatavate.

- Ära kasuta seadet seal, kus juhtmevabad seadmed ei ole lubatud.
- Adapter tuleb paigaldada seadme lähedale ja see peab olema kergesti ligipääsetav.
- Siseruumides, kus temperatuur on alla 40 °C või sellega võrdne, kasutage adapterit.
- Toitejuhtme pistikut kasutatakse lahtiühendamisseadmena pistikupesa peab olema hõlpsasti ligipääsetav.

Palun loe ja järgi seadet kasutades ülaltoodud ohutusinfot, vastasel juhul me ei saa garanteerida, et ei toimu õnnetusi ega kahjustusi. Palun kasuta seda toodet hoolikalt omal vastutusel.

## **English**

TP-Link hereby declares that the device is in compliance with the essential requirements and other relevant provisions of directives 2014/53/EU, 2009/125/EC, 2011 /65/EU, (EU) 2015/863.

The original EU declaration of conformity may be found at <https://www.tp-link.com/support/ce>.

## **Български**

TP-Link декларира, че това устройство е в съответствие със съществените изисквания и другите приложими разпоредби на Директиви 2014/53/EU, 2009/125/EC, 2011 /65/EU, (EU) 2015/863.

Оригиналната ЕС Декларация за съответствие, може да се намери на <https://www.tp-link.com/support/ce>.

## **Čeština**

TP-Link tímto prohlašuje, že toto zařízení je ve shodě se základními požadavky a dalšími příslušnými ustanoveními směrnice 2014/53/EU, 2009/125/EC, 2011 /65/EU, (EU) 2015/863.

Originál EU prohlášení o shodě lze nalézt na <https://www.tp-link.com/support/ce>.

## **Lietuvių**

TP-Link pareiškia, kad šis prietaisas atitinka esminius reikalavimus ir kitas susijusias direktyvų nuostatas 2014/53/EU, 2009/125/EC, 2011 /65/EU, (EU) 2015/863.

Originali ES atitikties deklaracija yra <https://www.tp-link.com/support/ce>.

## **Magyar**

A TP-Link ezúton kijelenti, hogy ez a berendezés az alapvető követelményekkel és más, az idevonatkozó 2014/53/EU, 2009/125/EC, 2011 /65/EU, (EU) 2015/863 irányelvek rendelkezéseivel összhangban van.

Az eredeti EU megfelelőségi nyilatkozat megtalálható a <https://www.tp-link.com/support/ce> oldalon.

## **Polski**

TP-Link deklaruje, że niniejsze urządzenie spełnia wszelkie stosowne wymagania oraz jest zgodne z postanowieniami dyrektyw 2014/53/EU, 2009/125/EC, 2011 /65/EU, (EU) 2015/863.

Pełna deklaracja zgodności UE znajduje się na stronie <https://www.tp-link.com/support/ce>.

## **Română**

TP-Link declară prin prezenta că acest echipament este în conformitate cu cerințele esențiale și alte prevederi relevante ale directivelor 2014/53/EU, 2009/125/EC, 2011 /65/EU, (EU) 2015/863.

Declarația de conformitate UE originală poate fi găsită la adresa <https://www.tp-link.com/support/ce>.

## **Slovenčina**

TP-Link týmto vyhlasuje, že toto zariadenie je v zhode so základnými požiadavkami a ďalšími príslušnými ustanoveniami smerníc 2014/53/EU, 2009/125/EC, 2011 /65/EU, (EU) 2015/863.

Originál EU vyhlásenia o zhode možno nájsť na <https://www.tp-link.com/support/ce>.

## **Українська мова**

Цим TP-Link заявляє, що даний пристрій відповідає основним та іншим відповідним вимогам директив 2014/53/EU, 2009/125/EC, 2011 /65/EU, (EU) 2015/863.

Оригінал Декларації відповідності ЄС Ви можете знайти за посиланням <https://www.tp-link.com/support/ce>.

## **Slovenščina**

Podjetje TP-Link izjavlja, da je naprava izdelana v skladu z glavnimi zahtevami in drugimi pomembnimi predpisi direktiv 2014/53/EU, 2009/125/EC, 2011 /65/EU, (EU) 2015/863.

Originalno izjavo o skladnosti EU si lahko ogledate na spletnem mestu <https://www.tp-link.com/support/ce>.

## **Hrvatski**

TP-Link ovim putem potvrđuje da je uređaj usklađen s osnovnim zahtjevima i drugim relevantnim odredbama direktiva 2014/53/EU, 2009/125/EC, 2011 /65/EU, (EU) 2015/863.

Originalnu EU izjavu o sukladnosti možete pronaći na web-adresi <https://www.tp-link.com/support/ce>.

## **Latviešu**

TP-Link ar šo apliecina, ka ierīce atbilst direktīvu 2014/53/EU, 2009/125/EC, 2011 /65/EU, (EU) 2015/863 pamatprasībām un citiem attiecīgajiem noteikumiem.

Sākotnējā ES atbilstības deklarācija ir pieejama vietnē: <https://www.tp-link.com/support/ce>.

## **Eesti**

TP-Link kinnitab käesolevaga, et see seade vastab direktiivide 2014/53/EU, 2009/125/EC, 2011 /65/EU, (EU) 2015/863 olulistele nõuetele ja muudele asjakohastele sätetele.

ELi vastavusdeklaratsiooni originaali leiate aadressilt <https://www.tp-link.com/support/ce>.



For technical support, the user guide and other information, please visit <https://www.tp-link.com/support/>, or simply scan the QR code.