

T011A0D VEZÉRLŐEGYSÉG

Telepítési és programozási kézikönyv

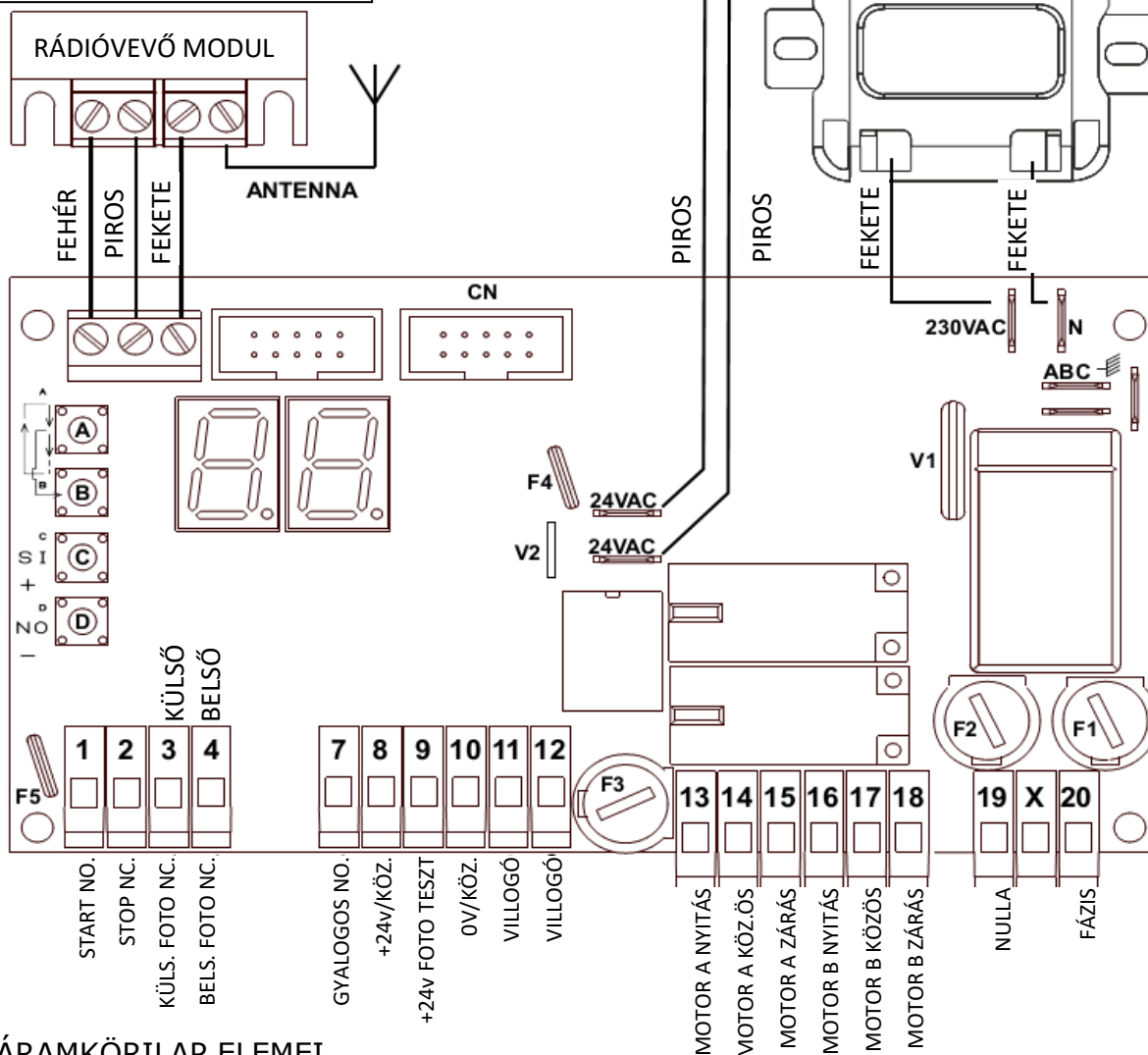

Helyezze a villogóba vagy az antennaházba a rádióvételi távolság megnövelése céljából (lásd 8. oldal)



ÁRAMKÖRILAP ELEMEI

A	A nyomógomb	FONTOS
B	B nyomógomb	
C	C nyomógomb	VISSZAÁLLÓ BIZTOSÍTÉK
D	D nyomógomb	
F1	250 Vac 5 A biztosíték	<p>Egy rövidzár után</p> <ul style="list-style-type: none"> • Kapcsolja ki a vezérlőpanel hálózati tápfeszültségét • Szüntesse meg a rövidzárát • Várjon legalább 60 mp-et és kapcsolja vissza a vezérlőpanel hálózati tápfeszültségét
F2	B motor biztosíték 2 A	
F3	A motor biztosíték 2 A	
F4	24 V 1.6 A visszaálló biztosíték	
F5	24 V 0.6 A visszaálló biztosíték	
ABC	Védőföld csatlakozók	
CN	Elektromos-zár foglalat	
V1	Primer varisztor	
V2	Szekunder varisztor	
1~20	Csatlakozó sorkapcsok	



BEMENETEI CSATLAKOZÁSOK

FOTOCELLA	24 Vdc		TÍPUS	CSATL.		PARAMÉTEREK ENGEDÉLYEZÉSE/ TILTÁSA
	+	-				
KÜLSŐ FOTOCELLA ADÓ	9	10	NC.	X	X	E3
KÜLSŐ FOTOCELLA VEVŐ	8	10		3	8	
BELSŐ FOTOCELLA ADÓ	9	10	NC.	X	X	E4
BELSŐ FOTOCELLA VEVŐ	8	10		4	8	

TOVÁBBI BEMENTEK	TÍPUS	CSATL.		PARAMÉTEREK ENGEDÉLYEZÉSE/ TILTÁSA
START	NO.	1	8	E1
GYALOGOS START	NO.	7	8	E7
STOP	NC.	2	8	E2

230 Vac HÁLÓZATI TÁPFESZÜLTSEĞ CSATLAKOZTATÁSA

19

20

KIMENETI CSATLAKOZÁSOK

MOTOROK	NYITÁS CSATL.	KÖZÖS CSATL.	ZÁRÁS CSATL.
MOTOR A	13	14	15
MOTOR B	16	17	18

VILLOGÓLÁMPA (20 W)

11

12

24 Vdc / 150Ma

8 (+)

10 (-)

12 V ELEKTROMOS ZÁR

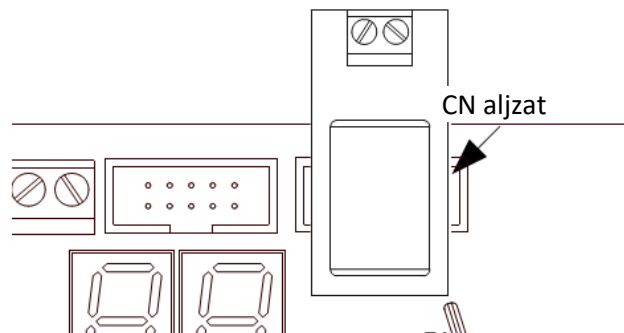

Ha van felszerelve elektromos-zár modul, akkor **E0** paramétert állítsa **S1**-re.

FUNKCIÓK ÖSSZEFOGLALÁSA













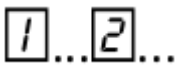





MOTOR A BEÁLLÍTÁSOK				
KIJELZÉS	ALAPÉRTÉK	MIN.	MAX.	LEÍRÁS
A1	14 MP.	00 MP.	99 MP.	MOTOR MŰKÖDÉSI IDEJE
A2	7 MP.	00 MP.	99 MP.	MOTOR LASSÍTÁSI IDEJE
A3	0,8 MP.	0,1 MP.	1,5 MP.	MOTOR INDÍTÁSI IDEJE
A4	6 MP.	00 MP.	99 MP.	MOTOR KÉSLELTETÉSI IDEJE ZÁRÁSKOR
A5	6	1	10	MOTOR EREJE
A6	8	1	10	MOTOR EREJE LASSÍTÁSKOR
A7	NO (TILTVA)	0	99~NO	AKADÁLYÉRZÉKELES KÜSZÖBSZINTJE. NYITÁS SORÁN A1 IDEJE ALATT MOTOR A IGÉNYBEVÉTELET MUTATJA.
A8	NO (TILTVA)	0	99~NO	AKADÁLYÉRZÉKELES KÜSZÖBSZINTJE. NYITÁS SORÁN A2 IDEJE ALATT MOTOR A IGÉNYBEVÉTELET MUTATJA.

MOTOR B BEÁLLÍTÁSOK				
KIJELZÉS	ALAPÉRTÉK	MIN.	MAX.	LEÍRÁS
b1	14 MP.	00 MP.	99 MP.	MOTOR MŰKÖDÉSI IDEJE
b2	7 MP.	00 MP.	99 MP.	MOTOR LASSÍTÁSI IDEJE
b3	0,8 MP.	0,1 MP.	1,5 MP.	MOTOR INDÍTÁSI IDEJE
b4	6 MP.	00 MP.	99 MP.	MOTOR KÉSLELTETÉSI IDEJE NYITÁSKOR
b5	6	1	10	MOTOR EREJE
b6	8	1	10	MOTOR EREJE LASSÍTÁSKOR
b7	NO (TILTVA)	0	99~NO	AKADÁLYÉRZÉKELES KÜSZÖBSZINTJE. NYITÁS SORÁN b1 IDEJE ALATT MOTOR A IGÉNYBEVÉTELET MUTATJA.
b8	NO (TILTVA)	0	99~NO	AKADÁLYÉRZÉKELES KÜSZÖBSZINTJE. NYITÁS SORÁN b2 IDEJE ALATT MOTOR A IGÉNYBEVÉTELET MUTATJA.

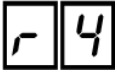
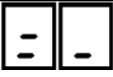
ÁLTALÁNOS BEÁLLÍTÁSOK

KIJELZÉS	ALAPÉRTÉK	MIN.	MAX.	LEÍRÁS
F0	10 MP.	0 MP.	99 MP.	SZÜNETIDŐ LETILTÁSÁHOZ TARTSA LENYOMVA A  C GOMBOT AZ S/E MEGJELENÉSÉIG.
F1	-	-	-	NEM HASZNÁLT
F2	0 MP.	0 MP.	0,5 MP.	ZÁRASI LÖKÉS ELEKTROMOS-ZÁR ALKALMAZÁSA ESETÉN HASZNOS.
F3	1 MP.	0 MP.	4 MP.	ELŐVILLOGÁS IDŐ
KIJELZÉS	ALAPÉRTÉK	 C GOMB	 D GOMB	LEÍRÁS
F4	NO (KI)	SI (BE)	NO (KI)	VISSZARUGÁS FUNKCIÓ NYITÁSKOR ELEKTROMOS-ZÁR ALKALMAZÁSA ESETÉN HASZNOS.
F5	NO (KI)	SI (BE)	NO (KI)	LÉPÉSRŐL-LÉPÉSRE FUNKCIÓ
F6	NO (KI)	SI (BE)	NO (KI)	TÁRSASHÁZ FUNKCIÓ
F7	NO (KI)	SI (BE)	NO (KI)	GYORSZÁRÁS FUNKCIÓ
F8	SI (BE)	SI (BE)	NO (KI)	FOTOCELLA LOGIKA:  S1 → NORMÁL LOGIKA  no → FORDÍTOTT LOGIKA
F9	-	-	-	NEM HASZNÁLT
L0	NO (KI)	SI (BE)	NO (KI)	ELEKTROMOS-ZÁR
t1	NO (KI)	SI (BE)	NO (KI)	FOTOCELLA TESZT
t2	SI (BE)	SI (BE)	NO (KI)	MOTOR TERMIKUSVÉDELEM TESZT

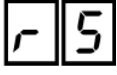
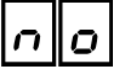
RÁDIÓ FUNKCIÓK

KIJELZÉS	KIJELZÉS	 D GOMB	LEÍRÁS
		TÖRLÉS	EGY RÁDIÓKÓD TÖRLÉSE: TARTSA LENYOMVA A  GOMBOT A KIVÁLASZTOTT KÓD ESETÉN A KIJELZŐ KIKAPCSOLÁSÁIG  .
		MENTÉS	RÁDIÓKÓD ELMENTÉSE: TARTSA LENYOMVA A TÁVVEZÉRLŐ NYOMÓGOMBJÁT AMIKOR A KIJELZŐN A  JELENIK MEG NYOMJA MEG A VEZÉRLŐPANELON TALÁLHATÓ  NYOMÓGOMBOT.
		MENTÉS	
		MENTÉS	
		MENTÉS	 → START  → STOP  → GYALOGOS START  → GYORSZÁRÁS START
		TÖRLÉS	ÖSSZES KÓD TÖRLÉSE: TARTSA LENYOMVA A VEZÉRLŐPANEL  GOMBJÁT, AMÍG A KIJELZŐN LÁTHATÓ  VILLOGÁSA ABBAMARAD.

EGYÉB FUNKCIÓK

KIJELZÉS	KIJELZÉS	 D GOMB	LEÍRÁS
		BEÁLLÍTÁS	A GYÁRI BEÁLLÍTÁSOK VISSZAÁLLÍTÁSÁHOZ TARTSA LENYOMVA A  GOMBOT A  MEGJELENÉSÉIG.
		X	NEM HASZNÁLT
		X	A VEZÉRLŐPANEL SZÁMÁRA ADOTT START PARANCS A KAPU MŰKÖDÉSI IDEJÉNEK AUTOMATIKUS MEGTANULÁSÁT INDÍTTJA EL-

CSATLAKOZÁSI BEÁLLÍTÁSOK

KIJELZÉS	ALAPÉRTÉK	<input type="checkbox"/> C GOMB	<input type="checkbox"/> D GOMB	LEÍRÁS
E1	SI (BE)	SI (BE)	NO (KI)	ENGEDÉLYEZZE S1 VAGY TILTSA LE NO A SORKAPOCS STARTBEMENETÉNEK HASZNÁLATÁT.
E2	SI (BE)	SI (BE)	NO (KI)	ENGEDÉLYEZZE S1 VAGY TILTSA LE NO A SORKAPOCS STOP BEMENETÉNEK HASZNÁLATÁT.
E3	SI (BE)	SI (BE)	NO (KI)	ENGEDÉLYEZZE S1 VAGY TILTSA LE NO A SORKAPOCS KÜLSŐ FOTOCELLA BEMENETÉNEK HASZNÁLATÁT.
E4	SI (BE)	SI (BE)	NO (KI)	ENGEDÉLYEZZE S1 VAGY TILTSA LE NO A SORKAPOCS BELSŐ FOTOCELLA BEMENETÉNEK HASZNÁLATÁT.
E5	-	-	-	NEM HASZNÁLT
E6	-	-	-	NEM HASZNÁLT
E7	SI (BE)	SI (BE)	NO (KI)	ENGEDÉLYEZZE S1 VAGY TILTSA LE NO A SORKAPOCS GYALOGOS-START BEMENETÉNEK HASZNÁLATÁT.

EGYÉB FUNKCIÓK

KIJELZÉS	KIJELZÉS	<input type="checkbox"/> D GOMB	LEÍRÁS
d0	no	BEÁLLÍTÁS	A GYÁRI BEÁLLÍTÁSOK VISSZAÁLLÍTÁSÁHOZ TARTSA LENYOMVA A <input type="checkbox"/> C GOMBOT A -- MEGJELENÉSÉIG.
P1	--	X	NEM HASZNÁLT
P2	--	X	A VEZÉRLŐPANEL SZÁMÁRA ADOTT START PARANCS A KAPU MŰKÖDÉSI IDEJÉNEK AUTOMATIKUS MEGTANULÁSÁT INDÍTTJA EL-

NYOMÓGOMBOK

<input type="checkbox"/> A →	MENÜBEN TÖRTÉNŐ MOZGÁS A1 -TŐL P2 -IG.
<input type="checkbox"/> B →	MENÜBEN TÖRTÉNŐ MOZGÁS P2 -TŐL A1 -IG.
<input type="checkbox"/> C →	ÉRTÉK NÖVELÉSE VAGY ÁTÁLLÍTÁS S1 -RE. S1 JELENTI A FUNKCIÓ BEKAPCSOLÁSÁT VAGY ENGEDÉLYEZÉSÉT.
<input type="checkbox"/> D →	ÉRTÉK CSÖKKENTÉSE VAGY ÁTÁLLÍTÁS no -RA. no JELENTI A FUNKCIÓ KIKAPCSOLÁSÁT VAGY LETILTÁSÁT.

KIJELZÉSEK

5	t	STOP
F	H	KÜLSŐ + BELSŐ FOTOCELLA
t	C	KÜLSŐ FOTOCELLA
t	A	BELSŐ FOTOCELLA
G	O	START
P	E	GYALOGOS START
1	H	NEM HASZNÁLT
F	A	NEM HASZNÁLT
F	C	NEM HASZNÁLT
-	-	TÁVVEZÉRLŐ JELÉNEK VÉTELE
1	t	FOTOCELLA-TESTT HIBA
7	A	MOTOR A AKADÁLYÉRZÉKELÉS
8	A	NEM HASZNÁLT
9	A	MOTOR A TERMÍKUSVÉDELEM
7	b	MOTOR B AKADÁLYÉRZÉKELÉS
8	b	NEM HASZNÁLT
9	b	MOTOR B TERMÍKUS VÉDELEM
F	F	RÁDIÓMEMÓRIA MEGTELET

VILLOGÓLÁMPA ÖSSZESZERELÉSE

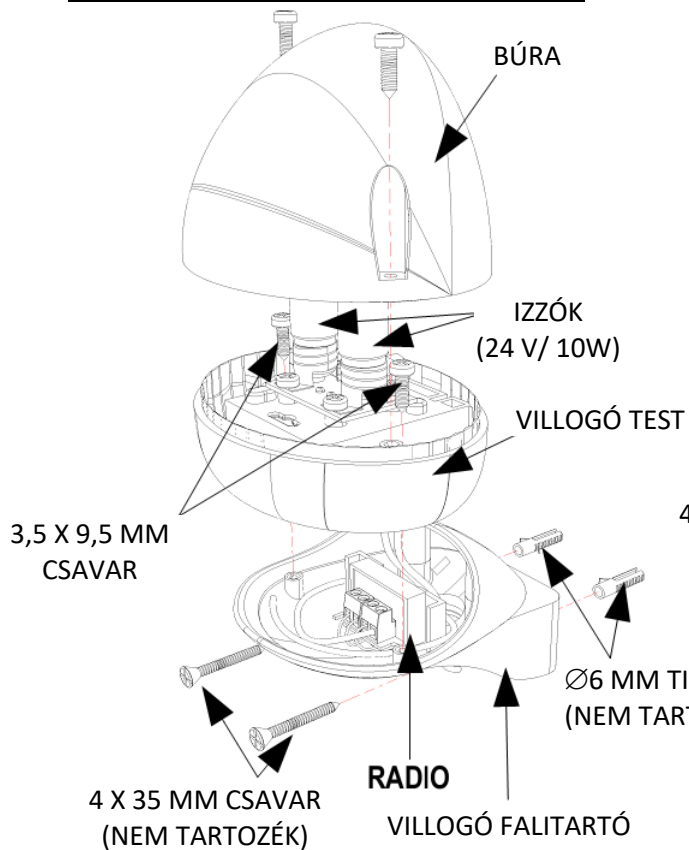

VILLOGÓLÁMPA ÉS RÁDIÓANTENNA ÖSSZESZERELÉSE

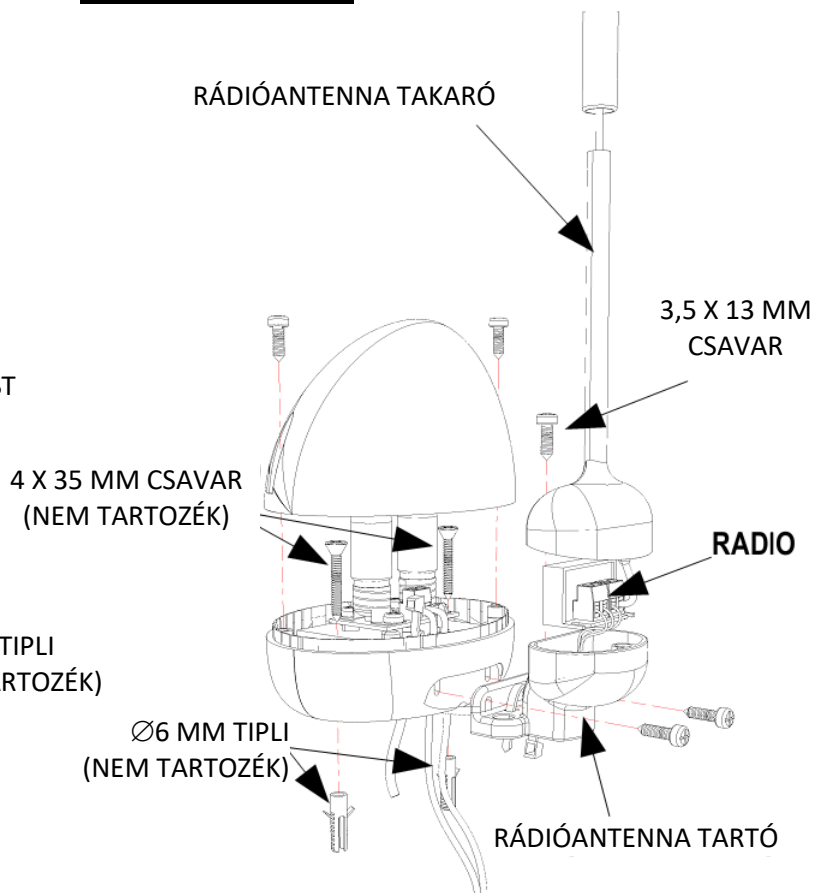

FELSZERELÉSI VÁZLAT

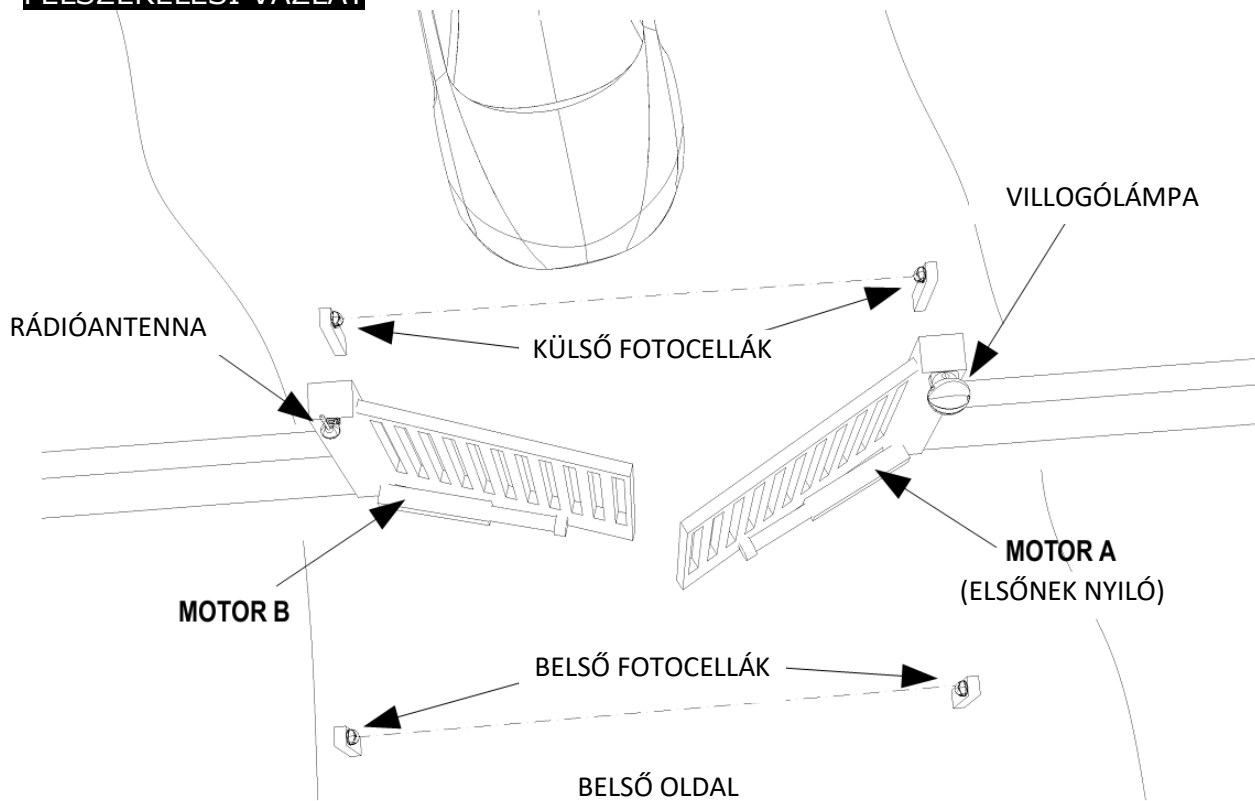

BE-/KIMENETI CSATLAKOZÁSOK

230 Vac
HÁLÓZATI
TÁPFESZÜLTÉSÉG

START

STOP

GYALOGOS
START

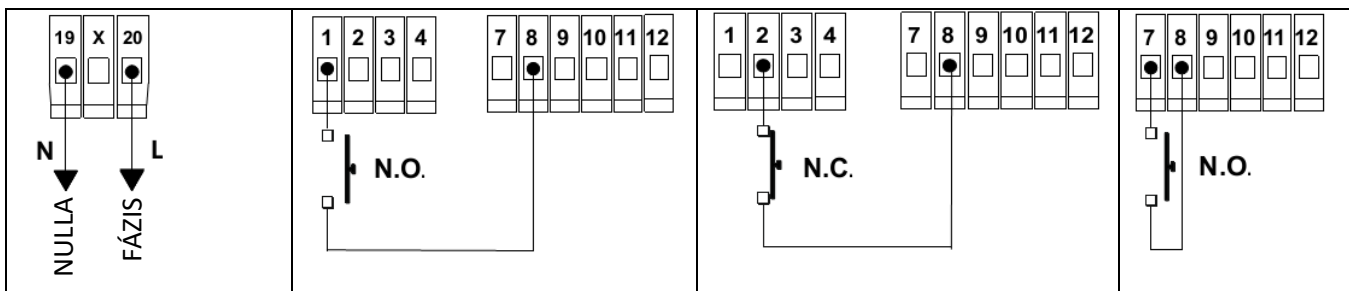

	BELSŐ FOTOCELLA						KÜLSŐ FOTOCELLA													
FOTOCELLA VEVŐK	1	2	3	4	7	8	9	10	11	12	1	2	3	4	7	8	9	10	11	12
				●			●		●				●			●		●		
				N.C.			+24V	COM	-24V				N.C.			+24V	COM	-24V		
(4.A) FOTOCELLA ADÓK TESZTFUNKCIÓ NÉLKÜL	1	2	3	4	7	8	9	10	11	12	1	2	3	4	7	8	9	10	11	12
							●		●							●		●		
							+24V	COM	-24V							+24V	COM	-24V		
(4.B) FOTOCELLA ADÓK TESZTFUNKCIÓVAL	1	2	3	4	7	8	9	10	11	12	1	2	3	4	7	8	9	10	11	12
							●		●							●		●		
							+24V	COM	-24V							+24V	COM	-24V		
(4.C) FIZIKAILAG LETILTVA	1	2	3	4	7	8	9	10	11	12	1	2	3	4	7	8	9	10	11	12
				●		●						●				●				
				RÖVIDZÁR		RÖVIDZÁR						RÖVIDZÁR				RÖVIDZÁR				
(4.D) PROGRAMBÓL LETILTVA	ÁLLÍTSA E4 -T no -RA.						ÁLLÍTSA E3 -T no -RA.													

E2 PARAMÉTER ENGEDÉLYEZI (**S1**) VAGY LETILTJA (**no**) A FOTOCELLA TESZTELÉSÉT. 4.A ÉS 4.B BEÁLLÍTÁSOK ESETÉN **E2**-T **no**-RA KELL ÁLLÍTANI.

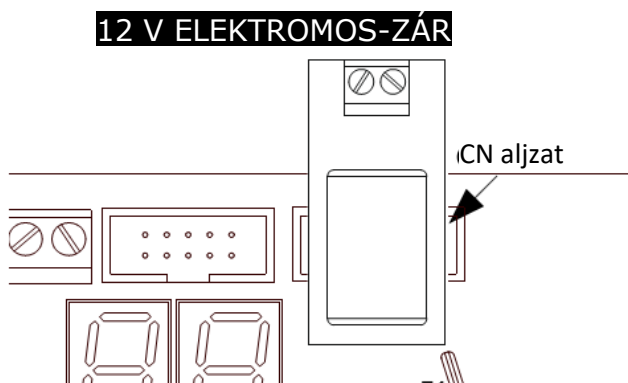
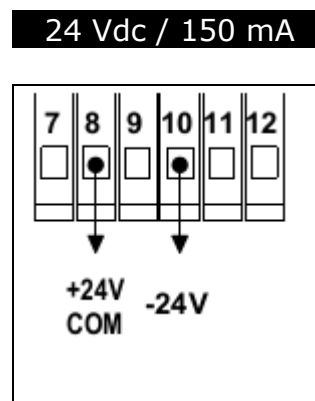
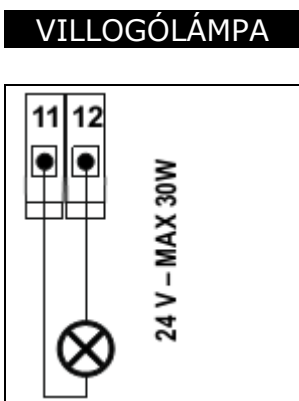
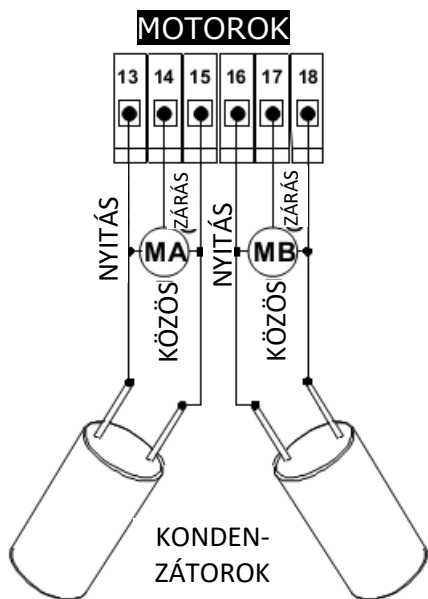

SZÓJEGYZÉK

Készenlét	A kapu teljesen zárt állapotban van és a biztonsági eszközök nincsenek aktivált állapotban. A vezérlőpanel készen áll egy működési ciklus megkezdésére. A villogólámpa ebben az állapotban nem világít.										
Nyitás	A kapu nyitási mozgást végez és a villogólámpa gyorsan villog.										
Szünet	A nyitás befejezésekor a motorok megállnak és a villogólámpa folyamatos fényvel világít. A szünetidő (F0) letelte után a kapu zárni kezd.										
Zárás	A kapu zárási mozgást végez és a villogólámpa lassan villog.										
STOP nyitás közben	A kapu megállításra került nyitás közben. Egy új START parancs zárási fázist indít el. A villogólámpa ebben az állapotban nem világít.										
STOP zárás közben	A kapu megállításra került zárás közben. Egy új START parancs nyitási fázist indít el. A villogólámpa ebben az állapotban nem világít.										
Bemenetek típusai	A bemenet lehet külső bemenet vagy távvezérlő. A külső bemenet az összes olyan eszköz, amelyik a vezérlőpanel csatlakozóira vezetékek segítségével csatlakoztatható. A csatlakozó minden egyes csatlakozási pontjához meghatározott funkció tartozik. A biztonsági funkciók alaphelyzetben zárt kontaktusokkal működnek. A többi funkció alaphelyzetben nyitott kontaktusokkal működik. A biztonsági funkciók a következők; STOP, belső és külső fotocellák. A többi pedig a; START (vagy gyors visszazárás START) és gyalogos START. A csatlakozók működése a E1, E2, E3, E4, E7 paraméterek programozásával engedélyezhetőek vagy tilthatóak le. A távvezérlő bemenetek összes funkciója a távvezérlőhöz kapcsolódik. Ezek a funkciók a következők; START, STOP, gyalogos START és gyors visszazárás START. A vezérlőpanel nem tesz különbséget a bemenetek típusai között, csak a funkcióik között.										
Aktivált bemenet	Egy bemenet akkor kerül aktivált állapotba, amikor az állapota a normál állapotához képest megváltozik. Például a fotocella mindaddig aktivált, amíg az adó és a vevő közötti fénysugár meg van szakítva, míg egy általános nyomógomb, kapcsoló vagy távvezérlő mindaddig aktivált, amíg nyomógombja le van nyomva. Az összes ilyen változás vezérlőpanel általi érzékelését a kijelzőn megjelenő felirat jelzi. Amennyiben a vezérlőpanel több bemenete is aktivált állapotban van egyidejűleg, akkor a vezérlőpanel csak a legfontosabbat fogja jelezni. A bemenetek jelzéseinek sorrendje a legkritikusabbtól a legkevésbé fontosig; <table border="1" style="width: 100%; text-align: center;"> <tr> <td>SE =</td> <td>EC =</td> <td>EA =</td> <td>GO =</td> <td>PE =</td> </tr> <tr> <td>STOP</td> <td>KÜLSŐ FOTOCELLA</td> <td>BELSŐ FOTOCELLA</td> <td>START GYORS VISSZAZÁRÁS START</td> <td>GYALOGOS START</td> </tr> </table>	S E =	E C =	E A =	G O =	P E =	STOP	KÜLSŐ FOTOCELLA	BELSŐ FOTOCELLA	START GYORS VISSZAZÁRÁS START	GYALOGOS START
S E =	E C =	E A =	G O =	P E =							
STOP	KÜLSŐ FOTOCELLA	BELSŐ FOTOCELLA	START GYORS VISSZAZÁRÁS START	GYALOGOS START							
START parancs	A START parancsok a következők; START, gyalogos START és gyors visszazárás START, melyek képesek egy működési ciklus elindítására. A START parancsok funkciója az F5 és F6 paraméterek programozásától függ. További információkért nézze meg az F5 és F6 paraméterek leírását. A gyors visszazárás parancs működéséhez nézze meg az F7 paraméter leírását. A START parancs működéséhez nézze meg a normál működési ciklus leírását. A GYALOGOS START parancs működéséhez nézze meg a gyalogos működési ciklus leírását.										

Biztonsági parancsok	A biztonsági parancsok a következők; STOP, belső és külső fotocella. A STOP parancs minden esetben megállítja a kapu működését. Ezzel szemben a fotocellák működése az F8 paramétertől függ. Részletekért nézze meg a F8 paraméter leírását.
Normál működési ciklus	A vezérlőpanel készenléti állapotában érkező START parancs indítja el. Elsőnek MOTOR A kezdi meg a nyitás MOTOR B előtt. b4 -ben beállított mp-vel később MOTOR B is elkezd a nyitást. A szünetidő után MOTOR B kezdi meg a zárást. R4 -ben beállított mp-vel később MOTOR A is elkezd a zárást. A normál működési ciklus ideje alatt kiadott gyalogos START parancs normál START parancsként kerül értelmezésre. A működési ciklus a vezérlőpanel készenléti állapotba történő visszatérésével fejeződik be. Ez a funkcionalitás a paraméterek programozásával befolyásolható.
Gyalogos működési ciklus	A vezérlőpanel készenléti állapotában érkező GYALOGOS START parancs indítja el. MOTOR A szokványosan működik, míg MOTOR B nem indul el. A gyalogos működési ciklus ideje alatt kiadott normál START parancs gyalogos START parancsként kerül értelmezésre. A működési ciklus a vezérlőpanel készenléti állapotba történő visszatérésével fejeződik be.

MASCO

SECURITY & GATE AUTOMATION TRADE LTD.

MOTOR A BEÁLLÍTÁSOK

Normál működési idő A1	Elsőnek MOTOR A kezdi meg a nyitás MOTOR B előtt. MOTOR A az A1 paraméterben beállított mp-ig működik. Ezen idő letelte után MOTOR A megkezdzi az A2 paraméterben beállított mp-ig tartó lassítást. Ez mind a nyitási, illetve zárási fázisra is vonatkozik.
Lassítási idő A2	A1 → 00~99 mp-ig A2 → 00~99 mp-ig
Indítási idő A3	A3 MOTOR A indítási ideje. Ezen időtartamon belül a motor folyamatosan a maximumig növeli, ezzel egyidejűleg a teljesítményét és az akadályérzékelés letiltásra kerül. A motor minden egyes indítása esetében az első, az A3 paraméterben beállított mp. az indítási idő. A3 → 0,1~1,5 mp-ig
Késleltetés záraskor A4	MOTOR B az A4 paraméterben beállított idővel korábban kezdi meg a zárást, mint MOTOR A. A paraméter a kapuszárnyak zárás közbeni átfedésének, összeakadásának elkerülése céljából hasznos. A4 → 00~99 mp-ig
Normál erő A5	A5 MOTOR A normál működési ideje, A1 , közbeni teljesítménye. A5 → 00~10-ig
Lassítási erő A6	A6 MOTOR A lassítási működési ideje, A2 , közbeni teljesítménye. A6 → 00~10-ig
Akadályérzékelés küszöbszintje normál működés során A7	Ez a paraméter a normál működési idő, A1 , közben van hatással a motor működésére. Amennyiben a vezérlőpanel a motor A7 paraméterben beállított értéknél nagyobb igénybevételét érzékeli, akkor az azt jelenti, hogy akadály van a kapu útjában. Erre a vezérlőpanel a beprogramozottak szerint fog reagálni; <ul style="list-style-type: none"> Ha A8 ≠ no és A2 ≠ 00, akkor a motor mozgási iránya megfordításra kerül. Amennyiben az zárási volt, akkor a kapu teljesen vissza fog nyitni. Ha az nyitási volt, akkor a kapu 2 mp-ig zárni fog. Ezen idő letelte után megáll. Az ezt követően kiadott START parancs záró irányban indítja el ismét a kapu mozgását. Ez a funkció csak egy esetben aktív működési ciklusonként. A ciklus idején további alkalmakkal MOTOR A megáll, míg MOTOR B folytatja működését. Ha A8 = no vagy A2 = 00, akkor a vezérlőpanel megállítja MOTOR A-t, MOTOR B folytatja működését. Nyitás során, a normál működési idő alatt, a vezérlőpanel kijelzője MOTOR A igénybevételét mutatja. Ez az értékellenőrzéséként használható. A7 → 00~99. Maximális értéke a motortól függően kevesebb is lehet. A normál működési idő alatti akadályérzékelés letiltásához A7 paramétert no -ra kell állítani. no -ra állításhoz tartsa lenyomva vagy nyomogassa C gombot mindaddig, amíg a kijelzőn a no jelenik meg. A 99-es érték után a kijelző no mutat.

Akadályérzékelés küszöbszintje lassítás során	<p>Ez a paraméter a lassítási működési idő, A2, közben van hatással a motor működésére. Amennyiben a vezérlőpanel a motor A8 paraméterben beállított értéknél nagyobb igénybevételezt érzékeli, akkor az azt jelenti, hogy akadály van a kapu útjában.</p> <ul style="list-style-type: none"> • A vezérlőpanel megállítja MOTOR A-t, MOTOR B folytatja működését. Nyitás során, a lassítási működési idő alatt, a vezérlőpanel kijelzője MOTOR A igénybevételezt mutatja. Ez az érték ellenőrzéséknél használható. <p>A8 → 00~99. Maximális értéke a motortól függően kevesebb is lehet.</p> <p>A lassítási működési idő alatti akadályérzékelés letiltásához A8 paramétert n0-ra kell állítani. n0-ra állításhoz tartsa lenyomva vagy nyomogassa C gombot mindaddig, amíg a kijelzőn a n0 jelenik meg. A 99-es érték után a kijelző n0 mutat.</p>
--	---

MASCO

SECURITY & GATE AUTOMATION TRADE LTD.

MOTOR B BEÁLLÍTÁSOK

Normál működési idő	<div style="border: 1px solid black; display: inline-block; padding: 2px 10px; margin-bottom: 5px;">b1</div> <p>MOTOR B a nyitást MOTOR A után kezdi meg. MOTOR B az b1 paraméterben beállított mp-ig működik. Ezen idő letelte után MOTOR B megkezd az b2 paraméterben beállított mp-ig tartó lassítást. Ez mind a nyitási, illetve zárási fázisra is vonatkozik.</p>
Lassítási idő	<div style="border: 1px solid black; display: inline-block; padding: 2px 10px; margin-bottom: 5px;">b2</div> <p>b1 → 00~99 mp-ig b2 → 00~99 mp-ig</p>
Indítási idő	<div style="border: 1px solid black; display: inline-block; padding: 2px 10px; margin-bottom: 5px;">b3</div> <p>b3 MOTOR B indítási ideje. Ezen időtartamon belül a motor folyamatosan a maximumig növeli, ezzel egyidejűleg a teljesítményét és az akadályérzékelés letiltásra kerül. A motor minden egyes indítása esetében az első, az b3 paraméterben beállított mp. az indítási idő.</p> <p>b3 → 0,1~1,5 mp-ig</p>
Késleltetés záraskor	<div style="border: 1px solid black; display: inline-block; padding: 2px 10px; margin-bottom: 5px;">b4</div> <p>MOTOR A az b4 paraméterben beállított idővel korábban kezdi meg a nyitást, mint MOTOR B. A paraméter a kapuszárnyak nyitás közbeni átfedésének, összeakadásának elkerülése céljából hasznos.</p> <p>b4 → 00~99 mp-ig</p>
Normál erő	<div style="border: 1px solid black; display: inline-block; padding: 2px 10px; margin-bottom: 5px;">b5</div> <p>b5 MOTOR B normál működési ideje, b1, közbeni teljesítménye.</p> <p>b5 → 00~10-ig</p>
Lassítási erő	<div style="border: 1px solid black; display: inline-block; padding: 2px 10px; margin-bottom: 5px;">b6</div> <p>b6 MOTOR B lassítási működési ideje, b2, közbeni teljesítménye.</p> <p>b6 → 00~10-ig</p>
Akadályérzékelés küszöbszintje normál működés során	<div style="border: 1px solid black; display: inline-block; padding: 2px 10px; margin-bottom: 5px;">b7</div> <p>Ez a paraméter a normál működési idő, b1, közben van hatással a motor működésére. Amennyiben a vezérlőpanel a motor b7 paraméterben beállított értéknél nagyobb igénybevételét érzékeli, akkor az azt jelenti, hogy akadály van a kapu útjában. Erre a vezérlőpanel a beprogramozottak szerint fog reagálni;</p> <ul style="list-style-type: none"> • Ha b8 ≠ no és b2 ≠ 00, akkor a motor mozgási irány megfordításra kerül. Amennyiben az zárási volt, akkor a kapu teljesen vissza fog nyitni. Ha az nyitási volt, akkor a kapu 2 mp-ig zárni fog. Ezen idő letelte után megáll. Az ezt követően kiadott START parancs záró irányban indítja el ismét a kapu mozgását. Ez a funkció csak egy esetben aktív működési ciklusonként. A ciklus idején további alkalmakkal MOTOR A megáll, míg MOTOR A folytatja működését. • Ha b8 = no vagy b2 = 00, akkor a vezérlőpanel megállítja MOTOR B-t, MOTOR A folytatja működését. <p>Nyitás során, a normál működési idő alatt, a vezérlőpanel kijelzője MOTOR B igénybevételét mutatja. Ez az értékellenőrzéséként használható.</p> <p>b7 → 00~99. Maximális értéke a motortól függően kevesebb is lehet.</p> <p>A normál működési idő alatti akadályérzékelés letiltásához b7 paramétert no-ra kell állítani. no-ra állításhoz tartsa lenyomva vagy nyomogassa C gombot mindaddig, amíg a kijelzőn a no jelenik meg. A 99-es érték után a kijelző no mutat.</p>

Akadályérzékelés küszöbszintje lassítás során	<p>Ez a paraméter a lassítási működési idő, b2, közben van hatással a motor működésére. Amennyiben a vezérlőpanel a motor b8 paraméterben beállított értéknél nagyobb igénybevételezt érzékeli, akkor az azt jelenti, hogy akadály van a kapu útjában.</p> <ul style="list-style-type: none"> • A vezérlőpanel megállítja MOTOR B-t, MOTOR A folytatja működését. Nyitás során, a lassítási működési idő alatt, a vezérlőpanel kijelzője MOTOR B igénybevételezt mutatja. Ez az érték ellenőrzésékként használható. <p>b8 → 00~99. Maximális értéke a motortól függően kevesebb is lehet.</p> <p>A lassítási működési idő alatti akadályérzékelés letiltásához b8 paramétert n0-ra kell állítani. n0-ra állításhoz tartsa lenyomva vagy nyomogassa C gombot mindaddig, amíg a kijelzőn a n0 jelenik meg. A 99-es érték után a kijelző n0 mutat.</p>
--	--

MASCO











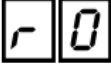

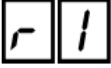







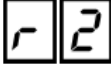







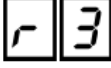







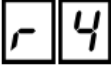

SECURITY & GATE AUTOMATION TRADE LTD.

ÁLTALÁNOS FUNKCIÓK

<p>Szünetidő</p> <p>F0</p>	<p>Miután a kapu kinyílt, F0-ban beállított ideig várakozik a zárás megkezdése előtt. Az automatikus zárás letiltásához állítsa F0-t 5E-re. 5E-re állításhoz tartsa lenyomva vagy nyomogassa C gombot mindaddig, amíg a kijelzőn a 5E jelenik meg. Amennyiben F0 = 5E, akkor a kapu nyitás után megáll és nyitva is marad.</p>		
<p>Zárási lökés</p> <p>F2</p>	<p>Amikor a kapu bezárt és a lassítás befejeződött, akkor MOTOR A egy erőteljes lökést hajt végre. Ez a pulzus F2 hosszúságú és ezen időre az akadályérzékelés is letiltásra kerül. A pulzus után a zárási folyamat befejezésre kerül.</p> <p>Ez a funkció abban az esetben hasznos, ha van elektromos zár felszerelve és MOTOR A lassításkori ereje nem elég a kapu teljes bezáráshoz.</p> <p>F2 → 0,0~0,1 mp-ig</p>		
<p>Elővillogás idő</p> <p>F3</p>	<p>A motorok elindítása előtt az F3-ban beállított idővel a villogólámpa el kezd villogni. Ezen idő letelte után a villogólámpa folytatja a villogást és a motorok elindulnak.</p> <p>F3 → 0,0~4,0 mp-ig</p>		
<p>Visszarúgás funkció nyitáskor</p> <p>F4</p>	<p>F4 = 51 → engedélyezve F4 = n0 → letiltva</p> <p>MOTOR A normál nyitás előtt 0,5 mp-ig zár. Ezen idő alatt a motor maximális teljesítménnyel működik és az akadályérzékelés letiltásra kerül.</p> <p>A funkció hasznos, ha van felszerelve elektromos-zár és a nyitás nehézkes.</p>		
<p>START parancs funkciója</p> <p>F5</p> <p>F6</p>	<p>NORMAL BEÁLLÍTÁS</p> <p>F6 = n0 és F5 = n0</p> <p><u>Nyitás alatt:</u> START parancs megállítja a kapu nyitását. <u>Zárás alatt:</u> START parancs megállítja a kapu zárást és az nyitni kezd.</p>	<p>TÁRSASHÁZ MÓD</p> <p>F6 = 51</p> <p><u>Nyitás alatt:</u> START parancsnak nincsen semmilyen hatása. <u>Zárás alatt:</u> START parancs megállítja a kapu zárást és az nyitni kezd.</p>	<p>LÉPÉSRŐL-LÉPÉSRE BEÁLLÍTÁS</p> <p>F6 = n0 és F5 = 51</p> <p><u>Nyitás alatt:</u> START parancs megállítja a kapu nyitását. <u>Zárás alatt:</u> START parancs megállítja a kapu zárását.</p>
<p>Gyors visszazárás funkció</p> <p>F7</p>	<p>F7 = 51 → engedélyezve F7 = n0 → letiltva</p> <p>A START bemenet gyors visszazárás start bemenetként dog működni. Funkciója megegyezik a START parancsával, de egy speciális funkcióval rendelkezik; az első nyitás során, ha a fotocellák (belső és külső vagy külső vagy belső) aktiválásra kerültek a kapu 5 mp. elteltével zárt marad.</p> <p>Ez a funkció csak felszerelt belső és külső fotocella esetén működik.</p>		

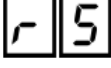
<p>Fotocella logika</p> <p>F8</p>	<p>F8 = 51 → normál mód</p> <p><u>Nyitás alatt:</u> A belső fotocella aktiválásakor a vezérlőpanel megállítja a nyitást. A fotocella visszaállásakor a nyitás folytatódik. A külső fotocella aktiválása nincs hatással a kapura.</p> <p><u>Zárás alatt:</u> Ha a külső fotocella aktiválásra kerül a vezérlőpanel megállítja a zárást és elkezd nyitni. Ha a belső fotocella kerül aktiválásra, akkor megállítja a zárást és várakozni fog nyitásra. A nyitás csak a fotocella visszaállásakor kezdődik el.</p>	<p>F8 = n0 → gördülő mód</p> <p><u>Nyitás alatt:</u> Ha belső fotocella aktiválódik, akkor a vezérlőpanel megállítja a nyitást és elkezd zárni. 3 mp. után a zárási folyamat megáll és a vezérlőpanel nyitási várakozási állapotba kerül. A külső fotocella aktiválása nincs hatással a kapura.</p> <p><u>Zárás alatt:</u> Ha a külső fotocella aktiválódik, akkor a vezérlőpanel megállítja a zárást és nyitni kezd. A belső fotocella aktiválása nincs hatással a kapura.</p>
<p>Elektromos-zár</p> <p>L0</p>	<p>L0 = 51 → engedélyezve</p> <p>Elektromos-zár modul használatának engedélyezése. A modult a bővítő csatlakozóba kell szerelni.</p>	<p>L0 = n0 → letiltva</p> <p>Elektromos-zár modul használatának letiltása. A modul nincs a bővítő csatlakozóba szerelve.</p>
<p>Fotocella tesz</p> <p>11</p>	<p>11 = 51 → engedélyezve</p> <p>11 = n0 → letiltva</p> <p>A kapu minden egyes elindításakor a vezérlőpanel leellenőrzi a fotocellák működését. Amennyiben nem érzékel hibát elindítja a motorokat. Megfordítva, amennyiben a vezérlőpanel kijelzője 11-t mutat, akkor a motorok nem indíthatók el.</p>	
<p>Motorok termikus tesztje</p> <p>12</p>	<p>12 = 51 → engedélyezve</p> <p>12 = n0 → letiltva</p> <p>A kapu minden egyes elindításakor a vezérlőpanel leellenőrzi a motorokat. Amennyiben hibát érzékel a motorok nem indíthatók el és a vezérlőpanel kijelzőjén 9A vagy 9b látható. A 9A azt jelenti, hogy MOTOR A termikus védelmi állapotban van. 9b pedig azt, hogy MOTOR B termikus védelmi állapotban van. Amennyiben mind két motor termikus védelmi állapotban van, akkor a kijelző minden esetben 9A mutat. Ez a teszt abban az esetben is sikertelen lehet, ha a motorok csatlakoztatása hibás.</p>	

RÁDIÓFUNKCIÓK

Egyedi törlés	
 0	<p>Az A vagy B nyomógombokat nyomogassa mindaddig, amíg a kijelzőn a  0 jelenik meg. Egy párt másodperc múlva a vezérlőpanel elkezd megkeresni az elmentett kódokat. Minden egyes megjelenített kód egy előzőleg elmentett azonosít. A kijelzett kód törléséhez tartsa lenyomva a C gombot a kijelző kikapcsolásáig.</p>
Távvezérlő elmentése START funkcióként	
 1	<p>Az A vagy B nyomógombokat nyomogassa mindaddig, amíg a kijelzőn a  1 jelenik meg. Egy pár másodperc elteltével a  jelenik meg. Tartsa lenyomva még nem eltárolt távvezérlő gombját és a kijelzőn a  jelenik meg. A távvezérlő kódjának elmentéséhez nyomja meg a vezérlőpanel C gombját miközben a távvezérlő nyomógombját nyomva tartja. A mentés után a távvezérlő gombjának megnyomásakor és az  1,  2,  3 vagy  4 funkciók kiválasztásakor a vezérlőpanel a távvezérlőt azonosító kódot fogja megjeleníteni.</p>
Távvezérlő elmentése STOP funkcióként	
 2	<p>Az A vagy B nyomógombokat nyomogassa mindaddig, amíg a kijelzőn a  2 jelenik meg. Tartsa lenyomva még nem eltárolt távvezérlő gombját és a kijelzőn a  jelenik meg. Tartsa lenyomva az eltárolni kívánt távvezérlő gombját és a kijelzőn a  jelenik meg. A távvezérlő kódjának elmentéséhez nyomja meg a vezérlőpanel C gombját miközben a távvezérlő nyomógombját nyomva tartja. A mentés után a távvezérlő gombjának megnyomásakor és az  1,  2,  3 vagy  4 funkciók kiválasztásakor a vezérlőpanel a távvezérlőt azonosító kódot fogja megjeleníteni.</p>
Távvezérlő elmentése gyalogos START funkcióként	
 3	<p>Az A vagy B nyomógombokat nyomogassa mindaddig, amíg a kijelzőn a  3 jelenik meg. Tartsa lenyomva még nem eltárolt távvezérlő gombját és a kijelzőn a  jelenik meg. Tartsa lenyomva az eltárolni kívánt távvezérlő gombját és a kijelzőn a  jelenik meg. A távvezérlő kódjának elmentéséhez nyomja meg a vezérlőpanel C gombját miközben a távvezérlő nyomógombját nyomva tartja. A mentés után a távvezérlő gombjának megnyomásakor és az  1,  2,  3 vagy  4 funkciók kiválasztásakor a vezérlőpanel a távvezérlőt azonosító kódot fogja megjeleníteni.</p>
Távvezérlő elmentése gyors visszazárás indítás funkcióként	
 4	<p>Az A vagy B nyomógombokat nyomogassa mindaddig, amíg a kijelzőn a  4 jelenik meg. Tartsa lenyomva még nem eltárolt távvezérlő gombját és a kijelzőn a  jelenik meg. Tartsa lenyomva az eltárolni kívánt távvezérlő gombját és a kijelzőn a  jelenik meg. A távvezérlő kódjának elmentéséhez nyomja meg a vezérlőpanel C gombját miközben a távvezérlő nyomógombját nyomva tartja. A mentés után a távvezérlő gombjának megnyomásakor és az  1,  2,  3 vagy  4 funkciók kiválasztásakor a vezérlőpanel a távvezérlőt azonosító kódot fogja megjeleníteni.</p>
Teljes törlés	
 5	<p>Az A vagy B nyomógombokat nyomogassa mindaddig, amíg a kijelzőn a  5 jelenik meg. Egy pár másodperc elteltével a vezérlőpanel kijelzőjén  0 jelenik meg. Az összes elmentett kód törléséhez tartsa lenyomva a vezérlőpanel C gombját amíg a kijelzőn látható  01 abbagyja a villogást.</p>

CSATLAKOZÁSI BEÁLLÍTÁSOK

START	<div style="display: flex; align-items: center; margin-bottom: 10px;"> <div style="border: 1px solid black; padding: 5px; margin-right: 10px;">E1</div> <div style="margin-left: 20px;"> $E1 = S1 \rightarrow$ engedélyezve $E1 = NO \rightarrow$ letiltva $E1$ az „1” jelzésű csatlakozási pontra vonatkozik, amelyik a vezérlőpanel külső indítóbemenete. A START bemenet alaphelyzetben nyitott bemenet. Ajánlott $E1$-et NO-ra állítani, amennyiben a bemenethez nem csatlakoztat pl. nyomógombot vagy külső rádióvevőt. A START bemenet aktiválásakor a vezérlőpanel kijelzőjén GO jelenik meg. </div> </div>
STOP	<div style="display: flex; align-items: center; margin-bottom: 10px;"> <div style="border: 1px solid black; padding: 5px; margin-right: 10px;">E2</div> <div style="margin-left: 20px;"> $E2 = S1 \rightarrow$ engedélyezve $E2 = NO \rightarrow$ letiltva $E2$ a „2” jelzésű csatlakozási pontra vonatkozik, amelyik a vezérlőpanel STOP bemenete. A STOP bemenet alaphelyzetben zárt bemenet. Minden esetben ajánlott külső stop nyomógomb felszerelése. A telepítés idejére ajánlott $E2$ letiltása. Amennyiben a bemenetre van külső stop nyomógomb csatlakoztatva, akkor azt a vezérlőpanel automatikusan felismeri. A STOP bemenet aktiválásakor a vezérlőpanel kijelzőjén SE jelenik meg. </div> </div>
Külső fotocella	<div style="display: flex; align-items: center; margin-bottom: 10px;"> <div style="border: 1px solid black; padding: 5px; margin-right: 10px;">E3</div> <div style="margin-left: 20px;"> $E3 = S1 \rightarrow$ engedélyezve $E3 = NO \rightarrow$ letiltva $E3$ a „3” jelzésű csatlakozási pontra vonatkozik, amelyik a vezérlőpanel külső fotocella bemenete. A külső fotocella bemenet alaphelyzetben zárt bemenet. Minden esetben ajánlott külső fotocella felszerelése. A telepítés idejére ajánlott $E3$ letiltása. Amennyiben a bemenetre van külső fotocella csatlakoztatva, akkor azt a vezérlőpanel automatikusan felismeri. A külső fotocella bemenet aktiválásakor a vezérlőpanel kijelzőjén EC jelenik meg. </div> </div>
Belső fotocella	<div style="display: flex; align-items: center; margin-bottom: 10px;"> <div style="border: 1px solid black; padding: 5px; margin-right: 10px;">E4</div> <div style="margin-left: 20px;"> $E4 = S1 \rightarrow$ engedélyezve $E4 = NO \rightarrow$ letiltva $E4$ a „4” jelzésű csatlakozási pontra vonatkozik, amelyik a vezérlőpanel belső fotocella bemenete. A belső fotocella bemenet alaphelyzetben zárt bemenet. Minden esetben ajánlott belső fotocella felszerelése. A telepítés idejére ajánlott $E4$ letiltása. Amennyiben a bemenetre van belső fotocella csatlakoztatva, akkor azt a vezérlőpanel automatikusan felismeri. A belső fotocella bemenet aktiválásakor a vezérlőpanel kijelzőjén ER jelenik meg. </div> </div>
Gyalogos START	<div style="display: flex; align-items: center; margin-bottom: 10px;"> <div style="border: 1px solid black; padding: 5px; margin-right: 10px;">E7</div> <div style="margin-left: 20px;"> $E7 = S1 \rightarrow$ engedélyezve $E7 = NO \rightarrow$ letiltva $E7$ a „7” jelzésű csatlakozási pontra vonatkozik, amelyik a vezérlőpanel külső gyalogos indítóbemenete. A gyalogos START bemenet alaphelyzetben nyitott bemenet. Ajánlott $E7$-et NO-ra állítani, amennyiben a bemenethez nem csatlakoztat pl. nyomógombot vagy külső rádióvevőt. A gyalogos START bemenet aktiválásakor a vezérlőpanel kijelzőjén PE jelenik meg. </div> </div>

EGYÉB FUNKCIÓK

Alapértékek visszaállítása	A gyári beállítások visszaállítása céljából az A vagy B nyomógombokat nyomogassa mindaddig, amíg a kijelzőn a d0 jelenik meg. Egy pár másodperccel később n0 fog megjelenni. A végrehajtáshoz tartsa lenyomva a C gombot mindaddig, amíg a - - meg nem látható a kijelzőn. Ekkor a vezérlőpanel visszaállításra került a gyári alapértékekre és működésre kész állapotba állt. Ez a funkció nincs hatással a rádióprogramozásra.
d0	
Motorok működési idejének programozása	P2 egy fél-automatikus eljárás, melynek során a kapu működési idejét meghatározó R1, R2, b1, b2 és F0 paraméterek megtanítására szolgál. Más szavakkal a folyamat végrehajtása során az egyes motorok normál működési idejét, lassítási idejét és a szünetidőt tanulja meg a vezérlőpanel. Az eljárás megkezdése előtt ellenőrizze az összes biztonsági eszköz csatlakoztatását, az egyes motorok helyes működési irányát és azt, hogy a vezérlőpanel működésre kész állapotban van-e. A folyamat megkezdése céljából az A és B nyomógombokat nyomogassa mindaddig, amíg a kijelzőn a P2 jelenik meg. Egy pár másodperccel később - - fog megjelenni. Egy START parancs kiadása után az eljárás elindul. A folyamat 5 lépésre van felosztva, melyek R1, R2, b1, b2 és F0 . Az egyes lépések során egy-egy paraméter kerül beprogramozásra. Az egész programozási eljárás ideje alatt az akadályérzékelés funkció le van tiltva.
P2	
P2 → - -	A vezérlőpanel készen áll a motorok működési idejének beprogramozására. Az R1 pontra lépéchez adjon bármilyen START parancsot.
R1	MOTOR A normál működési idejének (R1) programozása. MOTOR A elkezd nyitni. Az R2 pontra lépéchez adjon bármilyen START parancsot.
R2	MOTOR A lassítási idejének (R2) programozása. MOTOR A megkezd a lassítást. Az b1 pontra lépéchez adjon bármilyen START parancsot.
b1	MOTOR B normál működési idejének (b1) programozása. MOTOR A megáll nyitott helyzetben. MOTOR B megkezd a nyitást. Az b2 pontra lépéchez adjon bármilyen START parancsot.
b2	MOTOR B lassítási idejének (b2) programozása. MOTOR B megkezd a lassítást. Az F0 pontra lépéchez adjon bármilyen START parancsot.
F0	Az automatikus zárasi idő (F0) programozása. MOTOR B megáll nyitott helyzetben. A villogólámpa folyamatos fénnel kezd világítani. Egy pár másodperc elteltével a vezérlőpanel kijelzője az idő számlálását mutatja. A programozás befejezéséhez adjon bármilyen START parancsot és várja meg a kapu teljes bezáródását.

EGYMOTOROS TELEPÍTÉS

Lehetőség van a vezérlőpanel egy motorral történő használatára is. Ebben az esetben a két motorkimenet bármelyike használható.

Amennyiben a vezérlőpanel manuálisan kívánja beprogramozni, akkor:

- Kövesse a 12.A és 12.B táblázatok lépéseit a választott kimenetnek megfelelően.
- Programozza be a többi kívánt paramétert.

Amennyiben a vezérlőpanelt a **P2**-es programozási mód segítségével kívánja beállítani, akkor:

- Állítsa **t2**-t **no**-ra.
- Indítsa el a **P2**-es programozási módot (lásd 11. oldal).
- Kövesse a 12.A és 12.B táblázatok lépéseit a választott kimenetnek megfelelően.

(12.A)	MOTOR A kimenet
	Állítsa A4 -t 00 -ra.
	Állítsa b1 -t 00 -ra.
	Állítsa b2 -t 00 -ra.
	Állítsa b4 -t 00 -ra.
	Állítsa b7 -t no -ra.
	Állítsa b8 -t no -ra.
	Állítsa t2 -t no -ra.

(12.B)	MOTOR B kimenet
	Állítsa A1 -t 00 -ra.
	Állítsa A2 -t 00 -ra.
	Állítsa A4 -t 00 -ra.
	Állítsa A7 -t no -ra.
	Állítsa A8 -t no -ra.
	Állítsa b4 -t 00 -ra.
	Állítsa t2 -t no -ra.

MASCO
SECURITY & GATE AUTOMATION TRADE LTD.

CE

