

# Háromcsatornás öntanulós rádióvevő

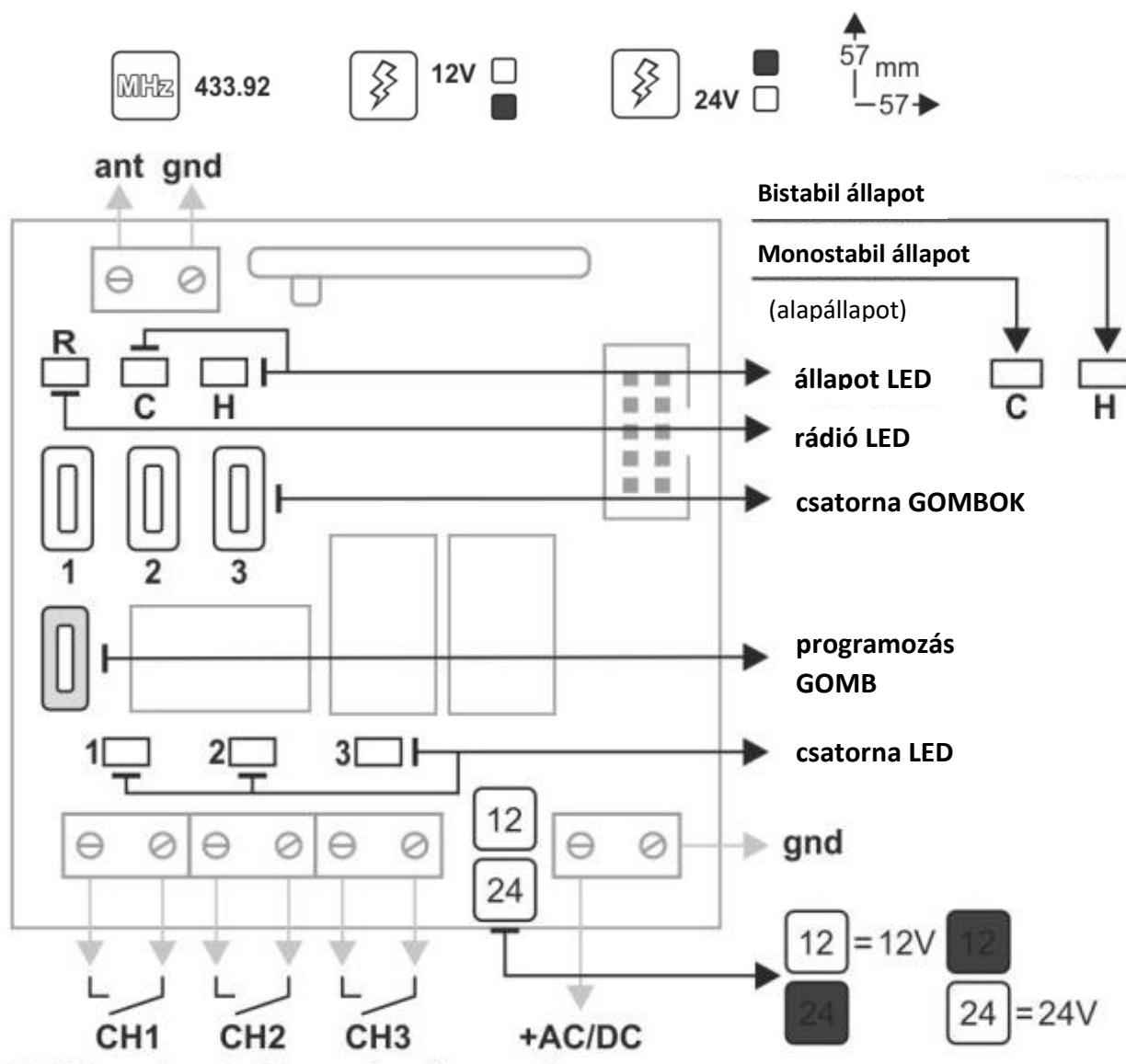

## 3-csatornás öntanulós rádióvevő

A 3 csatornához (monostabil vagy bistabil állapotban) 150 kód tárolására lehetséges.

### MONOSTABIL állapot

A csatorna mindaddig aktív, amíg az adó gombja le van nyomva.

### BISTABIL állapot

A csatorna mindaddig aktív marad (relé zárva), amíg újabb parancsot nem kap.

Kompatibilis frekvencián (433.92 MHz) működő ugró kódos jel memorizálására is képes.

A rádió kompatibilitás és a kapcsolódó funkciók csak  T.A. Tecno Automazione termék esetén garantáltak. Más gyártók termékeivel a funkciók megfelelő működése nem garantálható.

## Rádiókód tárolása

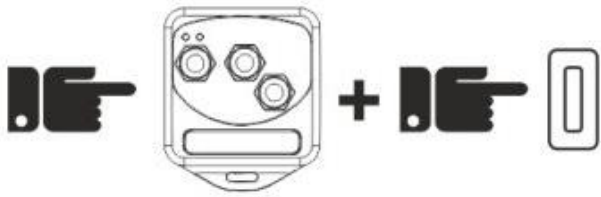

Nyomja meg a távvezérlő gombját és a vevő azon csatornájának a gombját, melyhez a kódot el kívánja tárolni

- Minden egyes kód vételét a **RÁDIÓ LED** kikapcsolt állapotból bekapcsolt állapotba váltással jelzi.
- A rádiókód eltárolásához nyomja meg a **TÁVVEZÉRLŐ** és a **VEVŐ** kívánt csatornájának **GOMBJÁT**.
- Sikeres tárolást a **CSATORNA LED** villogása jelzi.
- Az eltárolt távvezérlőgomb megnyomása esetén a **CSATORNA LED** a **RÁDIÓ** és az **ÁLLAPOT LED**-del együtt felvillan.

## Már eltárolt kód csatornájának megváltoztatása

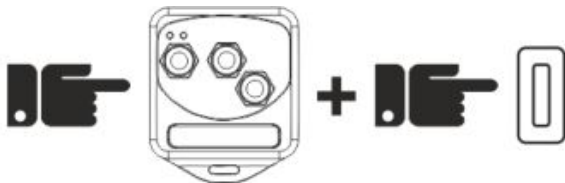

Nyomja meg a megváltoztatni kívánt és már eltárolt távvezérlőgombot és a vevő azon csatornájának a gombját, melyhez a kódot be kívánja állítani

- A már tárolt kód csatornájának megváltoztatásához nyomja meg a **TÁVVEZÉRLŐ** már eltárolt gombját és azt a **CSATORNAGOMBOT**, amelyhez be kívánja állítani.

## Csatorna állapotának megváltoztatása monostabilról bistabilra és fordítva

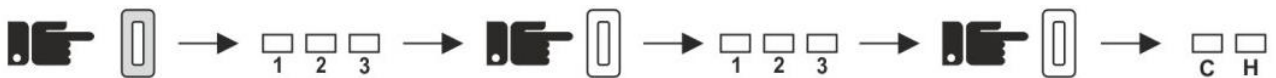

Nyomja meg a programozás gombot

Összes csatorna LED felvillan

Nyomja meg a csatorna gombját

Csatornához tartó LED elkezd villogni

Nyomja meg ismét a csatorna gombját

Válassza ki az állapotot: monostabil vagy bistabil



Mentéshez várjon 10 másodpercet vagy nyomja meg a **PROGRAMOZÁS GOMB**ot.



A csatorna állapotának megjelenítéséhez nyomja meg a **CSATORNA GOMB**ját. A megfelelő **ÁLLAPOT LED** felvillan.

## Egy rádiókód eltávolítása

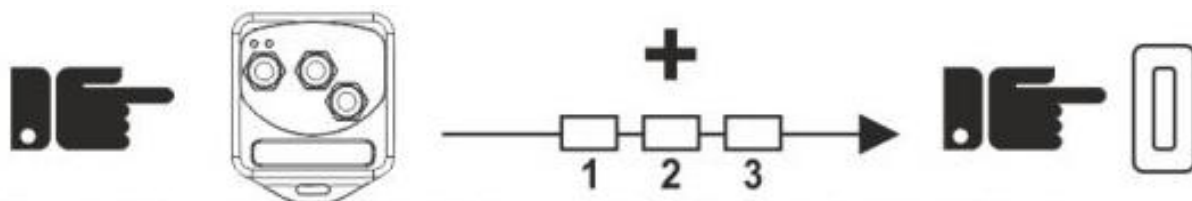

Nyomja meg a törölni kívánt távvezérlő gombot. A hozzá tartozó **CSATORNA LED** felvillan. Miközben lenyomva tartja a távvezérlő törölni kívánt gombját, nyomja meg a azt a **CSATORNA GOMB**ot, ahol a távvezérlő el van tárolva.

**A kód kitörlésre került.**

## Összes rádiókód eltávolítása

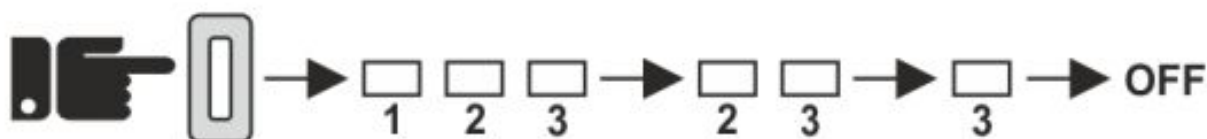

Nyomja le és tartsa lenyomva **PROGRAM GOMB**ot. Az összes csatorna LED-je felvillan. Rögtön ezután a **CSATORNA LED**-ek 1-től a 3-ig egymást követően kialszanak.

**Az összes kód kitörlésre került.**