

Behatolásjelző Központok

VERSA

Firmware Verzió 1.00

Satel 

GDAŃSK

FELHASZNÁLÓI KÉZIKÖNYV





FIGYELMEZTETÉS

Az esetleges működési problémák elkerülése miatt az eszköz használata előtt figyelmesen olvassa végig a kézikönyvet.

Tilos bármilyen konstrukciós változtatás vagy jogosulatlan javítási művelet elvégzése. Ez különösképp vonatkozik az összeszerelésre és az alkotóelemek módosítására. A karbantartást és/vagy javítást csak jogosult személy végezheti (pl.: rendszertelepítő vagy szakszervíz).

A riasztó központ csak **analóg előfizetői telefonvonalhoz** csatlakoztatható. Digitális hálózathoz (pl.: ISDN) való közvetlen csatlakoztatás az eszköz károsodását okozza. Az analóg vonal digitális vonallá alakítása miatt lépjen kapcsolatba a rendszer telepítővel.

Ha a riasztóközpont által használt telefonvonal gyakran foglalt, és/vagy a telefonvonallal/távfelügyeleti átjelzéssel kapcsolatban hibát tapasztal, azonnal jelezze a riasztó központ telepítőjének.

A megfelelő védelmi szint fenntartása érdekében a SATEL a behatolás jelző rendszer rendszeres tesztelését ajánlja.

A behatolás jelző rendszer önmagában nem képes megakadályozni az esetleges betörést, támadásokat vagy tüzet, de használatával (riasztás fény- és hangjelzéssel, átjelzés személynek vagy távfelügyeletnek) a kockázat és a lehetséges károk csökkenthetők. A behatolás jelző rendszer látványa és jelzései a potenciális betörőket is elriaszthatják.











FELHÍVÁS!

A riasztó rendszerekben használt akkumulátorok ólmot tartalmaznak. Használat után nem kerülhetnek a kommunális hulladékba, a helyi előírásoknak megfelelően kell kezelni őket (Európai Előírások 91/157/EEC és 93/86/EEC).

A legfrissebb EC megfelelőségi nyilatkozat és a termék minősítő nyilatkozatok letölthetők a **www.satel.pl** weboldalról.



TARTALOM

1.	BEVEZETÉS.....	3
2.	A BEHATOLÁS JELZŐ RENDSZER MŰSZAKI JELLEMZŐI	3
3.	RIASZTÓ RENDSZER MŰKÖDÉSI KÖLTSÉGEI	3
4.	ÁLTALÁNOS BEMUTATÁS	4
5.	MŰKÖDÉS.....	4
5.1	LED KIJELZÉSEK.....	5
5.2	LCD KIJELZŐ FUNKCIÓK	6
5.3	HANGJELZÉSEL TÖRTÉNŐ ÁLLAPOT KIJELZÉS A KEZELŐN.....	7
5.4	ESEMÉNY JELZÉS A RIASZTÁS KIMENETEKEN.....	8
5.5	SZABOTÁZS RIASZTÁS JELZÉS	8
5.6	FIGYELMEZTETŐ RIASZTÁS JELZÉS	9
5.7	FELHASZNÁLÓ KÓDOK.....	9
5.8	KÖZPONT ÉLESÍTÉSI MÓDOK.....	10
5.8.1	Teljes élesítési mód (1) 	10
5.8.2	Éjszakai élesítési mód (2) 	10
5.8.3	Nappali élesítési mód (3) 	10
5.8.4	Partíció idő paraméterek	10
5.9	ÉLESÍTÉS KÓDDAL.....	11
5.10	GYORS ÉLESÍTÉS	13
5.11	HATÁSTALANÍTÁS ÉS RIASZTÁS TÖRLÉS 	14
5.12	ÉLESÍTÉSI MÓD VEZÉRLÉSE PROXIMITY KÁRTYÁVAL.....	14
5.13	KÖZPONT MŰVELETEK TÁVOLI VEZÉRLÉSE	14
5.14	IDŐZÍTŐK HASZNÁLATA A RIASZTÓ RENDSZERBEN	15
5.15	AUTO-ÉLESÍTÉS ELHALASZTÁS.....	15
6.	"NYOMVA TARTÁS" TÍPUSÚ FELHASZNÁLÓI FUNKCIÓK	15
6.1	CSENGŐ JELZÉS BEKAPCSOLÁSA/KIKAPCSOLÁSA 	15
6.2	KIJELZÉSI MÓD VÁLTÁSA 	16
6.3	TŰZ RIASZTÁS 	16
6.4	KIEGÉSZÍTŐ (ORVOSI) RIASZTÁS 	16
6.5	PÁNIK RIASZTÁS 	16
6.6	ÉLESÍTETT ÁLLAPOT ELLENŐRZÉSE 	16
7.	KIMENETEK KÖZVETLEN VEZÉRLÉSE	16
8.	KÓD BEVITELE UTÁN ELÉRHETŐ FELHASZNÁLÓI FUNKCIÓK.....	17
8.1	VÁLTOZTATÁSOK BEVITELE A FELHASZNÁLÓI FUNKCIÓKBAN	21
8.1.1	Opciók	21
8.1.2	Numerikus adatok	21
8.1.3	Telefonszámok	23
8.1.4	Nevek	24
8.1.5	Felhasználói funkciók részletes bemutatása	25
9.	PROXIMITY KÁRTYA HASZNÁLATA A RENDSZER VEZÉRLÉSÉRE	39
10.	TÁVIRÁNYÍTÓK HASZNÁLATA A RENDSZERBEN	40
11.	KEZELŐ RÖVID BEMUTATÁSA	41

1. Bevezetés

Köszönjük, hogy a SATEL Vállalat termékét választotta. Reméljük teljesen elégedett lesz a választásával, mi mindig készek vagyunk professzionális segítséget és információt nyújtani termékeinkkel kapcsolatban.

A SATEL a riasztó központokon túlmenően a riasztó rendszer többi elemében is kiváló minőségű termékeket gyárt. Teljes termékpalettánkról www.satel.pl weboldalunkon, vagy forgalmazóinknál talál részletes információt.

2. A behatolás jelző rendszer műszaki jellemzői

A riasztó központ műszaki eszközöket tartalmaz, melyek megbízhatósága létfontosságú az objektum hatékony védelmének érdekében. A riasztó rendszer elemei számos külső tényezőnek vannak kitéve, beleértve az időjárási körülményeket (kültéri sziréna), légköri kisüléseket (kültéren futó telefonvonalak, tápellátás vezetékek, kültéri szirénák), mechanikus károkat (kezelők, érzékelők, stb.). Csak a riasztórendszer elemeinek rendszeres ellenőrzése teszi lehetővé a magas szintű behatolásvédelem fenntartását.

A riasztó központ számos biztonsági és automata ellenőrző funkcióval rendelkezik a rendszer megbízhatóságával kapcsolatban. A központ a problémákat a kezelőn található  [HIBA] LED kigyulladásával jelzi. **Ha ilyen jelzést tapasztal, azonnal ellenőrizze a jelzés kiváltó okát, és ha szükséges, lépjen kapcsolatba a telepítővel.**

A riasztó rendszer tesztelését rendszeresen végre kell hajtani. Ellenőrizni kell, hogy a központ érzékeli-e az egyes érzékelők megsértését, hogy az egyes érzékelők látószöge nincs-e kitakarva, hogy megtörténik-e a reakció a védett ablak kinyitására, és hogy a sziréna és telefonos üzenetküldés megfelelően működik-e.

A rendszer tesztelésével kapcsolatos részletes információkat a telepítő biztosítja. A felhasználói igényektől függően ajánlott a rendszertelepítő általi rendszeres tesztelése is.

A felhasználó feladata, hogy előre megtervezze a megfelelő lépéseket riasztás jelzés esetén. Alapvető, hogy észlelje és nyugtázza a riasztást, a kezelőn látható információk alapján azonosítani tudja a riasztást okozó eszközt, és megszervezze a szükséges lépéseket (pl.: tűz esetén az evakuálást).

3. Riasztó rendszer működési költségei

A riasztó rendszer fő feladata a behatolás mielőbbi jelzése, és a hatékony jelzéstovábbítás, távfelügyeletre való bekötés esetén valós idejű információt szolgáltatva a távfelügyeleti állomás felé. A jelzés továbbítás megvalósítása telefonvonalon alapul, és anyagi költségeket von maga után. Alapesetben a riasztóközpont működési költségei azon múlnak, hogy mennyi információ kerül továbbításra a távfelügyeleti állomás felé. A telefonvonal hibája, és a központ helytelen programozása jelentősen megnövelheti ezeket költségeket. Az ilyen esetek legtöbbször a túlzottan magas számú csatlakozási kísérletre vezethetők vissza.

A telepítő állítja be a riasztó rendszer működését a rendszer védelmi igényeinek megfelelően, de a felhasználónak kell eldöntenie, hogy az információ bármi áron továbbításra kerüljön, vagy esetleges műszaki hiba esetén a központ kihagyhatja néhány olyan esemény továbbítását, melyek fogadása nem került megerősítésre a távfelügyeleti állomás által.

4. Általános bemutatás

A VERSA központ egy korszerű, mikroprocesszor alapú központ, kifejezetten behatolás jelző rendszerekhez. Egyszerű működtetés, egyértelmű információ továbbítás a felhasználó irányába, és rendkívül megbízható működés jellemzi. Telefonos kommunikátorral (tárcsázó) van ellátva, ami lehetővé teszi hang és szöveges üzenet továbbítását, és a riasztó rendszer távfelügyeletre való illesztését. A központ számos modult támogat, amivel a működési funkciók még tovább szélesíthetők.

A központ ideális lakások, házak, raktárak, boltok, pavilonok, stb. védelmére. A rendszer szükség esetén két teljesen független, vagy egymással kapcsolatban levő partícióra osztható. A háromféle élesítési mód külön-külön használható az egyes partícióknál, ami magas szintű rugalmasságot biztosít a rendszer konfigurálása alatt. Ezzel egy riasztó központtal két független riasztó rendszer (saját érzékelőkkel és szirénákkal) is létrehozható. Ezek a rendszerek egy közös, vagy több egyedi kezelőről működtethetők.

5. Működés

A felhasználói kézikönyv bemutatja a VERSA központok működtetésének szabályait. Az alapvető műveletek közé az élesítés / hatástalanítás, és a kezelőn megjelenő (központ által jelzett) üzenetek értelmezése tartozik.

A kezelők használatával speciális riasztások aktiválhatók (PÁNIK, TŰZ, ORVOSI), zónák hidalhatóak át (kapcsolhatók ki), létrehozható a kapcsolat a szervíz számítógéppel, és elektronikus eszközök (elektromágneses zárok, ventilátorok, világítás, stb.) is vezérelhetők.

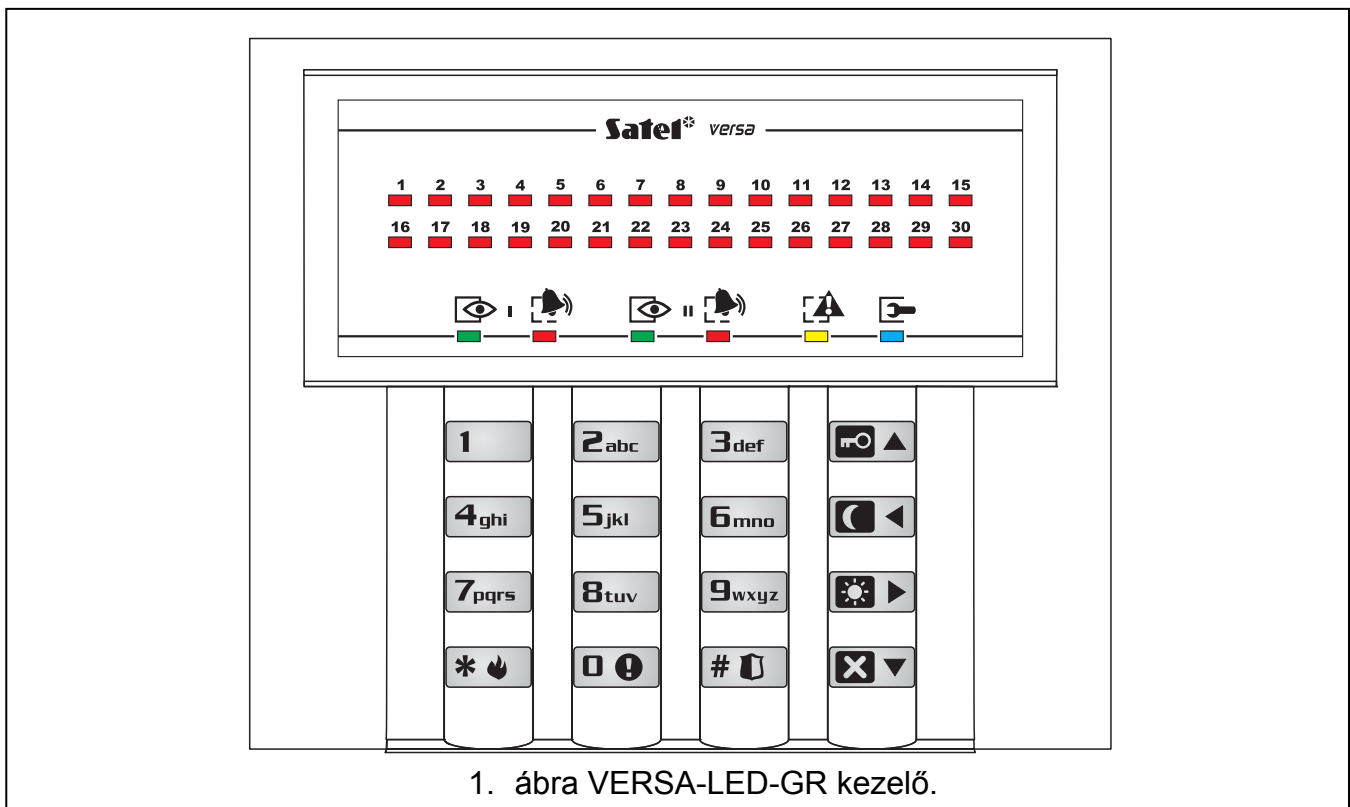

A LED kezelő 36 LED és hangjelzések segítségével jelzi ki az információt a riasztó rendszer állapotáról.

Az LCD kezelő a folyadék-kristályos kijelző (2x16 karakter), 6 LED és hangjelzések segítségével jelzi ki az információt a riasztó rendszer állapotáról.

A gombok és a kijelző háttérvilágítása az LCD kezelőben folyamatos vagy automatikus (gombnyomásra, vagy a megadott zóna sértésére élesített módban) lehet. A háttérvilágítás működési módját a telepítő állíthatja be.

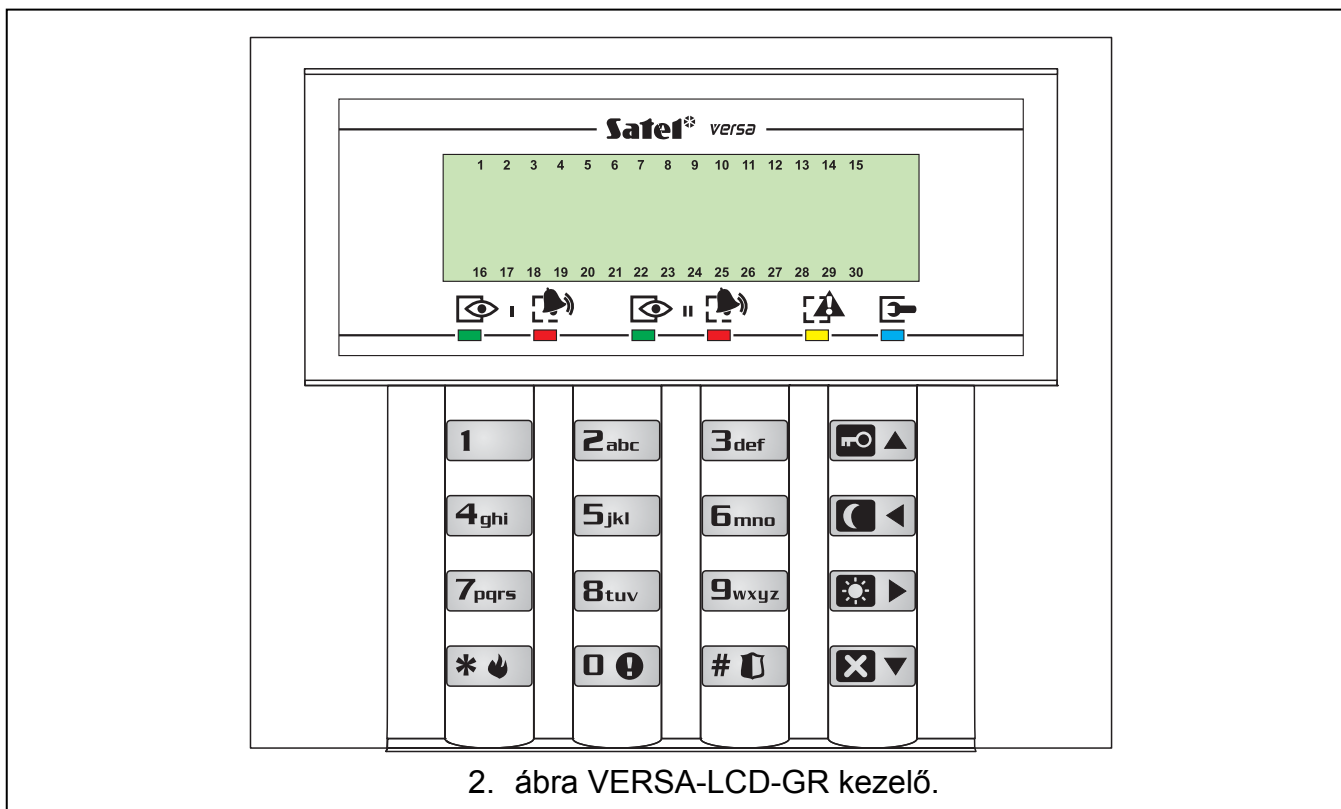

2. ábra VERSA-LCD-GR kezelő.

5.1 LED kijelzések

A LED-ek biztosítanak információt a riasztó rendszer állapotáról. Az egyes LED-ekhez a következő szimbólumok tartoznak:



RIASZTÁS (piros szín) – riasztás jelzés, külön-külön az egyes partícióknak.

- Világít – betörésriasztás az adott partícióban, a riasztás törlése után elalszik.
- Világít rövid kihagyásokkal – betörésriasztás történt az adott partícióban (riasztás memória).
- Szabályos villogás (0.5s be / 0.5s ki) – tűz riasztás.
- Rövid villogás minden 2 másodpercben – tűz riasztás memória.
- Szabályos hosszú villogás (1s be / 1s ki) – szabotázsriasztás, szabotázsriasztás memória.
- Gyors villogás (0.25s be / 0.25s ki) – figyelmeztető riasztás; jelzés időtartam 30s.
- Két villogás minden 2 másodpercben – a figyelmeztető riasztás számlálásának jelzésére részleges élesítésnél, ha az időtartam több 30 másodpercnél.

A 2. partíció RIASZTÁS LED-je együtt gyullad ki a HIBA LED-el a szervíz funkcióba való belépés után (programozás első lépése).



ÉLESÍTETT (zöld szín) – élesítési mód jelzése, külön-külön az egyes partícióknak.

- Világít – a partíció élesítve van (opcionálisan a LED a központ által kikapcsolható 1 – 255 másodperc letelte után – szervíz beállítás).
- Villogás – partíció kilépési késleltetés visszaszámlálása.



HIBA (sárga szín) – hiba jelzése.

- Lassú villogás – jelzi, hogy hiba történt a riasztó rendszerben. A LED elalszik egy vagy két partíció élesítése esetén, a hiba okának megszüntetése esetén, vagy az aktuális hibák ellenőrzése funkció elindításakor (7-es számú felhasználó funkció) és a hiba memória törlésekor.

- Gyors villogás – a központ belépett felhasználó funkció / szervíz funkció menübe.
- Világít – funkció beállítások programozása, vagy élesítési mód ellenőrzése.



SZERVIZ (kék szín) – a központ szervíz módban való működésének jelzése.

- Világít – szervíz funkciók elérhetők az adott kezelőről.
- Villog – a központ szervíz módban van, a programozás másik kezelőről lehetséges.

- 1...30 ZÓNA** (piros szín, csak LED kezelőn) – a rendszer zónák állapotának jelzésére.
- Részletes információt a kézikönyv következő fejezetében talál.

5.2 LCD kijelző funkciók

Alapesetben az LCD kezelő kijelzheti a dátumot és időt (a formátumot a telepítő állítja be), vagy a kezelő nevét. Ezen kívül a következő rendszer állapotok kerülhetnek kijelzésre (a kijelzési prioritásnak megfelelően – a legmagasabbtól a legalacsonyabb felé):

1. auto-élesítés késleltetés visszaszámlálás;
2. belépési késleltetés visszaszámlálás;
3. kilépési késleltetés visszaszámlálás;
4. Zónariasztás;
5. Partícióriasztás;
6. szervíz üzenet " Rendszer szabotázs, hívja a szervizt".







A zóna vagy partíció riasztásüzenetek azonnali intézkedést igényelnek. Ha több zónáról is riasztás történik, akkor a mozgató nyilakkal ellenőrizhető, melyik zónáról történt riasztás. A riasztást kiváltó információ a riasztás törléséig látható. Az üzenet mindig tartalmazza a zóna vagy partíció nevét. A telepítő határozza meg az üzenetkijelzés módját.

Az LCD kijelzi a központi zónák állapotát, ha lenyomja és nyomva tartja a  gombot kb. 3 másodpercig. Az LCD kijelző körül levő számok – 1-től 30-ig – vannak hozzárendelve az egyes zónákhoz. A következő oldalon láthatók a kijelzett szimbólumok, és azok jelentése. A szimbólum melletti oszlopban látható a LED-ek világítási módja, LED kezelőn történő zóna állapot kijelzés bemutatásához. A táblázatban látható sorrend jelenti az egyes események prioritását (a legmagasabbtól a legalacsonyabb felé) – mindig a legmagasabb prioritású szimbólum jelenik meg a zónánál.

Megjegyzés:

- Ha a központ élesített módban van – és először egy késleltetett zóna kerül sértésre, majd egy másik zóna aktivál riasztást – az első riasztási memória ahhoz a zónához kerül hozzárendelésre, amit először sértettek.
- Ha a késleltetett zóna sértése után az élesített mód hatástalanításra kerül (riasztás nélkül), az első riasztás (sértés) memória automatikusan törlődik.

Prioritás	LCD szimbólum	LED villogás □ – KI, ■ – BE	Magyarázat
1	b		zóna bypassolva (kikapcsolva) *)
2	D		túl hosszú sértés hiba *)
3	X		nincs sértés hiba *)



4	!		első sértés memória élesített módban (a zóna aktivált riasztást a partícióban vagy került először sértésre, de többször nem került sértésre), az első zóna kijelzése külön-külön történik az egyes partíciókban,
5	■		sértett szabotázs áramkör 2EOL zónánál
6	●		Zónasértés
7	s		zóna szabotázs (2EOL zóna szabotázs memóriája)
8	a		Zónariasztás (riasztás memória)
9	▪		zóna szabad (nincs sértve)
-			(üres mező) nincs érzékelő típus programozva a zónához – nincs érzékelő

*) Az állapot nem kerül kijelzésre, ha a zónát tartalmazó partíció élesítve van.

1. táblázat Központi zóna állapot kijelzés bemutatása a kezelőn.

5.3 Hangjelzéssel történő állapot kijelzés a kezelőn

A kezelő a következő hangüzenetek jelzésére képes:

- **egy rövid** – gomb megnyomásának jelzése;
- **két rövid** – felhasználó funkció programozás módba való belépés jelzése;
- **három rövid** – várakozás kódra a partíció élesítési mód kiválasztása után, a csengő jelzés kikapcsolása a kezelőn ( gomb), vezérelhető kimenet kikapcsolása;
- **egy hosszú** (időtartam kb. 1.5 s) – sikertelen élesítési próbálkozás, a központ még nem áll készen az élesítésre ("prioritás" opcióval ellátott zóna sértve vagy szabotázs alatt van); a  [HIBA] LED felgyulladás;
- **két hosszú** – érvénytelen kód, nem használható funkció, törölt funkció vagy rossz funkció adat, kilépés időzítő programozás funkcióból;
- **három hosszú** – kód felismerve, de a használni kívánt funkció nem elérhető, vagy valamilyen okból kifolyólag az adott pillanatban nem használható;
- **négy rövid, egy hosszú** – élesítés/hatástalanítás, kilépés szerviz módból, programozói funkció megfelelő bezárása, csengő jelzés aktiválása a kezelőn, vezérelhető kimenet bekapcsolása.

Rendszer események jelzése:

- **folyamatos sípolás** – riasztás;
- **szaggatott sípolás (0.25s/0.25s)** – figyelmeztető riasztás;
- **szaggatott sípolás (0.5s/0.5s)** – tűz riasztás;
- **3 másodpercenként egy hosszú sípolás** – kilépési késleltetés számlálás jelzése;
- **1.5 másodpercenként két rövid sípolás** – belépési késleltetés számlálás jelzése;
- **2.5 másodpercenként két rövid sípolás** – új hiba jelzése;
- **öt rövid sípolás** – "CSENGŐ" opcióval ellátott zóna sértése;
- **sorozatos sípolás csökkenő időtartammal 5 másodpercenként** – auto-élesítés késleltetés számlálása.

A telepítő adja meg, melyik esemény hangjelzése legyen aktív a kezelőn.

Megjegyzés: A kilépési késleltetés utolsó 10 másodperce sorozatos rövid, és egy utolsó hosszú hangjelzéssel kerül jelzésre. Ez jelzi a felhasználónak a késleltetés végét.

5.4 Eseményjelzés a riasztás kimeneteken

Ha a központ élesítése távolról történik (pl.: távirányítók használatával), a telepítő engedélyezheti az élesítést/hatástalanítást, és a riasztástörlesztés jelzését a sziréna vezérlőkimeneteken. Amennyiben a kimenet egy sziréna működését vezérli, az rövid hangjelzéseket ad (hasonló módon, mint az autóriasztók). Az egyes jelzések a következőket jelentik:



- **egy rövid hangjelzés** – élesítés;
- **két rövid hangjelzés** – hatástalanítás;
- **négy rövid hangjelzés** – riasztás törlés, vagy hatástalanítás és riasztás törés.

Ezen felül a riasztás kimenetek jelzik a riasztó rendszerben előforduló alapvető riasztásokat:

- **folyamatos jelzés** – betörésriasztás;
- **szaggatott jelzés 1 s/1 s** – tűz riasztás.

5.5 Szabotázsriasztás jelzés

Mivel a riasztó rendszer 24 órás felügyelet alatt áll, az egyes alkotóelemekhez való illetéktelen hozzáférés – élesítési állapottól függetlenül – szabotázsriasztást generál a hozzárendelt partícióban. Ezek a riasztások a választott szirénákon jelezhetők ki, és beállítható, hogy csak a rendszer élesített állapotában aktiválódjanak. A hangos szabotázs jelzés beállítása a telepítő feladata.

A LED kezelőn a  [RIASZTÁS] LED felgyullad és a  [HIBA] LED villogni kezd egy szabotázsriasztás alatt. Az LCD kezelőn a riasztás kiváltó okát tartalmazó üzenet jelenik meg. A riasztást a következők aktiválhatják:

- doboz / ház kinyitása (központ, bővítő, érzékelő, sziréna vagy kezelő);
- doboz / ház eltávolítása a falról (szerelési felületről);
- sérült kábel, stb.

Mivel bármelyik fentebb említett lehetőség a védett helyszín biztonságát fenyegeti, a telepítőt értesíteni kell a hibáról, hogy ellenőrizze a rendszert, és kijavítsa a hibákat.

Azért, hogy a felhasználó mielőbb megtegye ezt a lépést, a telepítő opcionálisan aktiválhatja a HIBA MEMÓRIA MEGTEKINTÉSIG, és a SZERVIZ ÜZENET SZABOTÁZSRIASZTÁS UTÁN opciókat. Ebben az esetben a "**Rendszer szabotázs, hívja a szervizt**" üzenet jelenik meg, és a  [HIBA] LED villogni kezd a riasztás törlése után az LCD kezelőn. A LED kezelő néhány LED villogásával szintén jelzi a hibát a rendszerben, ha a szabotázs a központ zónáin történik. A riasztás oka az aktuális hibákat tartalmazó eseménynapló megtekintésével lehetséges (7-es számú felhasználó funkció).

Az adminisztrátor (mester felhasználó), vagy egy normál felhasználó törölheti a riasztást, de nem tudja törölni a szerviz üzenetet és a hiba memóriát. A szabotázsriasztás utáni üzenet csak a szerviz kóddal törölhető, az aktuális hibák megtekintése, és a hiba memória  gombbal való törlése után, mikor kilépett megtekintés funkcióból. Ha a jelzett szabotázs üzenet kiváltó oka nem került javításra, a hibajelzés tovább folytatódik, és az üzenet nem tűnik el.

Ha a SZERVIZ ÜZENET SZABOTÁZSRIASZTÁS UTÁN opciót nem aktiválja a telepítő, csak a  [HIBA] LED villog a szabotázs riasztás törlése után, és a dátum és idő jelenik meg az LCD kijelzőn. A VIZSGÁLAT jogosultsággal rendelkező felhasználó törölheti a hiba memóriát.

Ha a HIBA MEMÓRIA MEGTEKINTÉSIG opciót sem aktiválja a telepítő, a hibajelzés a szabotázs üzenet kiváltó okának helyreállításakor megszűnik.

5.6 Figyelmeztető riasztás jelzés

A telepítő aktiválhatja a FIGYELMEZTETŐ RIASZTÁS funkciót a központban. A figyelmeztető riasztás funkció használatának célja, hogy csökkentse a felhasználó figyelmetlenségéből adódó téves riasztásokat a rendszer hatástalanítása, vagy részlegesen élesített területen való mozgás alatt. A figyelmeztető riasztás kiemelten fontos az olyan rendszerekben, ahol az élesített állapot jelzése nem észrevehető. Ha a felhasználó elfelejti hatástalanítani a rendszert a BELÉPÉSI KÉSLELTETÉS számlálásának vége előtt, vagy részlegesen élesített módban olyan zónát sért meg, ami élesítve van a partícióban (éjszaka vagy nappal), a központ aktiválja a figyelmeztető riasztás jelzést. A figyelmeztető riasztás jelzést a kezelő, és opcionálisan a beltéri sziréna jelzi. A figyelmeztető riasztás jelzés nem aktiválja a távfelügyeleti átjelzést, üzenetküldést és/vagy kültéri jelzéseket.

A figyelmeztető riasztás működése a következő. A bejárat zóna sértésekor a központ elindítja a BELÉPÉSI KÉSLELTETÉS számlálását. Ha a felhasználó ez alatt nem hatástalanítja a rendszert, a központ hangjelzést aktivál a kezelőn (ha a kezelőn aktívak a hangjelzések) szaggatott hangjelzéssel (0.25 s/0.25 s), 30 másodpercig. Emellett a [RIASZTÁS] LED villogása is látható. Az idő letelte után már normál betörésjelzés történik. Ha a felhasználó a figyelmeztető riasztás jelzés alatt hatástalanítja a rendszert, nem történik betörésjelzés.

A figyelmeztető riasztás részlegesen élesített módban való használatakor a telepítő állítja be a zónákat, melyek sértése figyelmeztető riasztást generál (hasonlóan a bejárat zónához). Az egyes partíciókhoz különböző figyelmeztető riasztás jelzési idők programozhatók (legfeljebb 255 s). Ha nincs idő programozva, a figyelmeztető riasztás 30 másodpercig tart, hasonlóan a bejárat zóna sértéséhez. A programozott időtől függetlenül a kezelő hangjelzése mindig 30 másodpercig tart.

Megjegyzés: A rendszer élesítése után legfeljebb egyszer történhet figyelmeztető riasztás.

5.7 Felhasználó kódok

A központ mindennapi használatához szükséges ismerni felhasználó kódot (a **kód 4 - 8 számjegyből** áll). A kód bevitelét a végrehajtandó művelethez tartozó gomb megnyomása zárja le. A részletes magyarázat lentebb található a kézikönyvben.

A kód bevitele alatt a kezelőn látható a bevitt karakterek száma. Az LCD kezelőn csillagok jelzik a bevitt karaktereket az alsó sorban, a LED kezelőn pedig a LED-ek egymás utáni felgyulladásával, a 16-os számú LED-től kezdve.

A kód egy vagy két partíciót vezérelhet, és különböző jogosultságokat tartalmazhat (felhasználói ütemező). A kódhoz név rendelhető az új felhasználó hozzáadása, vagy létező felhasználó szerkesztése alatt.

Az egyes felhasználó kódokhoz (kivéve a szerviz kódot) proximity kártya, vagy más passzív és aktív jeladó rendelhető. Ezzel vezérelhető a központ (élesítés/hatástalanítás; távirányító használatával a központi kimenetek vezérelhetők, speciális riasztások és a riasztás jelzés késleltetése aktiválhatók).

A következő alapértelmezett beállítások vannak programozva a központban:

<u>FELHASZNÁLÓ KÓD SZÁM 30 (ADMINISZTRÁTOR)</u>	1111
<u>SZERVIZ KÓD</u>	12345

A fenti kódok használatával lehetséges:

- a rendszer élesítése (egy vagy két partíció, 3-féle élesítési mód);
- élesítési mód megváltoztatása egy vagy két partícióban;
- a rendszer hatástalanítása egy vagy két partícióban;

- riasztás törlése;
- felhasználói funkció menü elindítása.

Megjegyzés:

- A SZERVIZ KÓD a telepítői menüt és funkciókat aktiválja (SZERVIZ MÓD).
- A hatástalanítás összevonható a riasztás törléssel.
- A riasztás hatástalanítás nélküli törléséhez az élesítésnek megfelelően használja a kódot (élesítés megisméltése a háromféle élesítési mód egyikén).
- A felhasználói menü számos funkcióhoz biztosít hozzáférést, ezek bemutatását a kézikönyv későbbi részei tartalmazzák. A felhasználó csak a számára jogosult funkciókhoz férhet hozzá.

Az adminisztrátor (mester) vagy szerviz kód használata **29 felhasználó kód** programozását teszi lehetővé. A szerviz kód használatával az összes felhasználó kód törölhető.

Megjegyzés:

- A kód tulajdonságok, amelyek a **felhasználói ütemezők** részben vannak csoportosítva, az új felhasználó hozzáadása pont alatt találhatóak meg.
- A telepítő megváltoztathatja az egyes felhasználói ütemezők nevét és jogosultsági szintjét.

5.8 Központ élesítési módok

A VERSA központoknál két különálló vagy egymáshoz kapcsolódó partíció hozható létre. A közös (mindkét partícióhoz tartozó) zónák élesítése történhet csak az egyik partíció, vagy mindkét partíció élesítése után – szerviz beállítás.

Az egyes partíciók vezérlése különálló lehet, például az egyik partíció élesítése vagy hatástalanítása nem függ a másik partíció állapotától. Ha egy kód mindkét partíciót vezérli, akkor lehetséges az egyes partíciók külön-külön való, vagy egyidejű élesítése / hatástalanítása.

A riasztórendszer különböző helyzetekben való alkalmazhatósága miatt, a VERSA központok többféle élesítési módot tesznek lehetővé:

5.8.1 Teljes élesítési mód (1)



Az adott partícióhoz tartozó összes zóna élesítése. A védett területen levő zónák sértése minden lehetséges módon (távfelügyelet, üzenetküldés, sziréna, kezelő) jelzésre kerül.

5.8.2 Éjszakai élesítési mód (2)



Az adott partícióhoz tartozó néhány zóna (telepítő állítja be melyik) ki van kapcsolva (például hálószoba, mosdóba vezető folyosó, stb). Az aktív érzékelők sértése a teljes élesítési módban leírt reakciót indítja el, minden lehetséges módon jelzésre kerül.

5.8.3 Nappali élesítési mód (3)



Az adott partícióhoz tartozó néhány zóna (telepítő állítja be melyik) ki van kapcsolva (például nappali, folyosó, stb). Az aktív érzékelők sértése a teljes élesítési módban leírt reakciót indítja el, minden lehetséges módon jelzésre kerül. Általában a nappali élesítési módban engedélyezett mozgási terület nagyobb, mint az éjszakai élesítési módban engedélyezett.

5.8.4 Partíció idő paraméterek

A központ élesített állapota a BELÉPÉSI KÉSLELTETÉS és KILÉPÉSI KÉSLELTETÉS időkhöz kapcsolódik. A telepítő az egyes partíciókhoz külön-külön állíthatja be ezen időket.

A partíció élesítése után a felhasználónak el kell hagynia a védett területet. Az élesítési módtól függően, a helyszínen különböző területei és elemei alkotják a védett területet. A

telepítőnek kell elmagyaráznia a felhasználónak, hogy az egyes élesítési módokban melyik területeken mozoghat.

Az élesítés pillanatától (élesítési módtól függetlenül) elkezdődik a KILÉPÉSI KÉSLELTETÉS SZÁMLÁLÁSA. A kártyaolvasók és kezelők kiadják a megfelelő hangjelzéseket, és az  [ÉLESÍTETT] LED-ek villognak a kezelőn. Az LCD kezelőn kijelzésre kerül a késleltetett zónák élesítése előtt hátralevő idő (az azonnali zónák egyből aktiválódnak). Ha a kilépési késleltetés mindkét partícióban aktív, először a kezelő azt a partíciót mutatja, ahol korábban befejeződik a késleltetés, majd a másik partíció hátralevő késleltetését jeleníti meg. A LED kezelő LED-ekkel szimbolizálja a partíció élesítéséig hátralevő időt. Az 1-15 LED-ek az I-es partícióra, a 16-30 LED-ek a II-es partícióra vonatkoznak. Ha az élesítés előtt még több, mint 30 másodperc van, minden LED világít. Ha a hátralevő késleltetés 30 másodpercnél rövidebb, két másodpercenként elalszik egy LED (partíció I esetén a 15-ös, partíció II esetén a 30-as LED-től kezdve).

A bejárat zóna sértése élesített módban elindítja a BELÉPÉSI KÉSLELTETÉS számlálását. Ha a késleltetés alatt nem történik meg a partíció hatástalanítása, a központ figyelmeztető riasztást, vagy normál riasztás jelzést ad (ha a figyelmeztető riasztás funkció nem aktív). Az azonnali zónák sértése a BELÉPÉSI KÉSLELTETÉS számlálás ellenére riasztás jelzést aktivál. A riasztás jelzés késleltethető a FIGYELMEZTETŐ RIASZTÁS IDŐ-vel, ha a figyelmeztető riasztás funkció be van kapcsolva.

A BELÉPÉSI KÉSLELTETÉS visszaszámlálás a KILÉPÉSI KÉSLELTETÉS számláláshoz hasonlóan hangjelzéssel, és a megfelelő üzenettel is jelezhető az LCD kezelő kijelzőjén. LED kezelőn az összes LED (1-15 vagy 16-30) egyidejűleg villog a BELÉPÉSI KÉSLELTETÉS számlálása alatt, jelezve ezzel a partíció I vagy II hatástalanításához rendelkezésre álló időt.

Megjegyzés:

- **Élesítés alatt, a kilépési késleltetés számlálása befejezhető, és a késleltetések kikapcsolhatók.** Ebben az esetben bármelyik élesített zóna (beleértve a bejárat/kijárat és késleltetett zónákat) azonnali riasztást indít. Az élesített mód belépési késleltetés nélküli aktiválásához vigye be a kódot, nyomja meg és tartsa lenyomva kb. 3 másodpercig a választott élesítési módnak megfelelő gombot. Ez a funkció leginkább nappali és éjszakai élesítési módnál használatos.
- A központ élesítésimódok között hatástalanítás nélkül is válthat.
- Ha élesítési módot váltana, és a központ éppen riasztást jelez, az élesítési mód váltásával a riasztás törlésre kerül. A riasztás jelzés a már korábban aktivált élesítési mód ismételt aktiválásával is törölhető.
- Az élesítési mód váltása elindítja a partíció KILÉPÉSI KÉSLELTETÉS időt, amennyiben az programozva van és nem volt kikapcsolva az élesítésimód választó gomb nyomvatartásával. A helyszínen maradó felhasználó kb. 60 másodpercre kikapcsolhatja a kezelő hangjelzését, bármelyik numerikus billentyű megnyomásával.

5.9 Élesítés kóddal

A rendszer élesítéséhez vigye be a kódot, és nyomja meg az élesítési módhoz tartozó gombot. Ha a kód bevitele során elgépel valamit, a  gomb megnyomása után újra beviheti a kódot. Figyeljen a kód bevitelére, 3-szori hibás kód beviteel riasztást aktiválhat (ha a RIASZTÁS: 3 ROSSZ KÓD opció aktív).

Ha a kód helyes és az élesítés lehetséges, a központ a kód elfogadását négy rövid és egy hosszú hangüzenettel nyugtázza. Ha a telepítő megadott KILÉPÉSI KÉSLELTETÉS-t, az  [ÉLESÍTETT] LED villogni kezd és a zümmer ismétlődő sípolása jelzi a késleltetés számlálásának kezdetét. A BEJÁRAT/KIJÁRAT és KÉSLELTETETT zónák a késleltetés letelte után lesznek élesítve, de az AZONNALI zónák egyből élesítetté válnak.

A telepítő adja meg a KILÉPÉSI KÉSLELTETÉS idejét, és a hangjelzés működési módját.

Példa: élesítés "VERSA" felhasználó kóddal (számjegyek: 83772).

Egymás után:	8 tuv 3 def 7 pqrs 7 pqrs 2 abc	teljes élesítés aktiválásához.
Egymás után:	8 tuv 3 def 7 pqrs 7 pqrs 2 abc #	teljes élesítés aktiválásához.
Egymás után:	8 tuv 3 def 7 pqrs 7 pqrs 2 abc	éjszakai élesítés aktiválásához.
Egymás után:	8 tuv 3 def 7 pqrs 7 pqrs 2 abc	nappali élesítés aktiválásához.

Megjegyzés: A [KÓD] **#** egymás utáni megnyomása csak akkor élesíti a rendszert, ha még nincs partíció élesítve, és a központ nem jelez riasztást. Ha bármelyik említett szituáció előfordul, a [KÓD] **#** egymás utáni megnyomása hatástalanítja a rendszert és/vagy törli a riasztást.

Ha a kód mindkét partíciót vezérli, a fentebb említett eljárás mindkét partíciót ugyanabban a módban élesíti. Ha csak egy partíciót szeretne élesíteni, vagy különböző élesítési módokat szeretne (olyan kóddal, ami mindkét partíciót vezérli), nyomja meg egymás után a partíció számát és a választott élesítési módot. Ha ezeket kiválasztotta, a kezelő gombok háttérfénye villogni kezd, ami jelzi a kód bevitelre való várakozást, és az élesítési mód megerősítését.

Példa: A második partíció élesítése „VERSA” kóddal éjszakai élesítési módban. A használt kód mindkét partíciót vezérli.

Egymás után: **2**abc **8**tuv **3**def **7**pqrs **7**pqrs **2**abc

A már korábban aktivált élesítési mód megváltoztatásához, ugyanígy ismételve meg az élesítési műveletet, de az új élesítési móddal.

Megjegyzés: A fentebb leírt élesítési művelet egy partícióra csak akkor használható, ha a gyors-élesítés funkció nincs bekapcsolva a kezelőben. Ha a funkció be van kapcsolva, egy partíció élesítéséhez vagy a partíció élesítésmódok közötti váltáshoz nem szükséges kód.

A központ az élesítés sikertelenségét jelezheti a következő esetekben:

- A központ nem áll készen élesítésre: **van olyan telepítő által megadott zóna, ami nem lehet sértve élesítés alatt** („prioritás” opció), és valamelyik ilyen zóna sértve van – ezt a központ egy hosszú sípolással és a [HIBA] LED felgyulladásával jelzi, továbbá kijelzi a sértett zóna nevét az LCD kezelőn.

Ebben az esetben helyezze az összes „prioritás” opcióval ellátott zónát nyugalomba (pl.: ablakok becsukása, stb.), várjon egy percet, amíg az összes „prioritás” opcióval ellátott zóna rendben lesz (LED kezelőn a zóna állapotjelző LED-ek elalszanak, LCD kezelőn a sértést jelző szimbólumok eltűnnek), majd vigye be újra a kódot.

Ha ezek után is sértve marad valamelyik „prioritás” zóna (LED kezelőn egyik „prioritás” zóna LED világít, LCD kezelőn egyik „prioritás” zónasértés szimbólum aktív – ennek oka lehet például az érzékelő meghibásodása), az élesítés csak az adott zóna áthidalása (kikapcsolás, lásd 4-es felhasználói funkció) után lehetséges.



























Megjegyzés:

A sértett zónák megtekintés alatt az LCD kezelőről gyorsan áthidalhatóak. Zóna áthidaláshoz nyomja meg a **4**ghi gombot. Ha a felhasználó jogosult a zóna áthidalására, a kezelő nyugtázást kér az adott zóna áthidalásához. Az **1** gomb megnyomásával áthidalható a zóna, ezután a központ kijelzi a következő sértett zónát. Ha minden sértett zóna áthidalásra került, élesíti a rendszert.

- Szabotázs legalább egy 2EOL zónában.
- Rossz kód – ezt a helyzetet két hosszú sípolás jelzi.

5.10 Gyors élesítés

Lehetőség van gyors élesítésre (kód használata nélkül), két kezelő gomb egymás utáni megnyomásával. Külön-külön vagy egyszerre is élesíthető a két partíció. Az első gombbal választjuk ki a partíciót, a második gombbal pedig az élesítési módot.

	PARTÍCIÓ I	PARTÍCIÓ II	PARTÍCIÓ I és II
TELJES ÉLESÍTÉS	1  	2 abc  	3 def   or 0   
ÉJSZAKAI ÉLESÍTÉS	1  	2 abc  	3 def   or 0   
NAPPALI ÉLESÍTÉS	1  	2 abc  	3 def   or 0   

2. táblázat Kód nélküli élesítés.

A gyors élesítés művelet használatával az élesítési mód a rendszer hatástalanítása nélkül is megváltoztatható. Az élesítési mód az egyes partíciókban külön-külön változtatható meg.

Megjegyzés: Az élesítési mód kód nélküli megváltoztatása nem törli a riasztást a partícióban. A riasztás törlése csak a kóddal történő élesítésmód váltásnál történik meg.

A központ az élesítés sikertelenségét jelezheti a következő esetekben:

- A központ nem áll készen élesítésre (lásd a kézikönyv 5.9 fejezetét);
- a telepítő kikapcsolta a funkciót.

5.11 Hatástalanítás és riasztás törlés



Ha valamelyik partíció élesített (az [ÉLESÍTETT] LED világít vagy villog), riasztáskor (a [RIASZTÁS] LED világít vagy villog) vagy egyidejű élesített és riasztás állapot esetén, a megadott partíció felhasználó kód bevitele és a vagy gomb lenyomása hatástalanítja a partíciót, és/vagy törli a riasztást. A mindkét partíciót vezérlő kód egyidejűleg hatástalanítja és törli a riasztást mindkét partícióban (feltéve, ha aktív volt). Ha csak egy partíciót szeretne hatástalanítani mindkét partíciót vezérlő kóddal, a kód előtt meg kell nyomni egymás után a partíció számát, és a hatástalanítás gombot.

Példa: Mindkét partíció hatástalanítása "VERSA" kóddal (két partíciót vezérel).

Egymás után:
 vagy

Példa: Csak a partíció II hatástalanítása "VERSA" kóddal (két partíciót vezérel).

Egymás után:

Bármilyen kódbeviteli hiba esetén nyomja meg a gombot, és vigye be újra a kódot. A központ a kód elfogadását négy rövid és egy hosszú hangjelzéssel nyugtázza, valamint elalszik az [ÉLESÍTETT] és/vagy [RIASZTÁS] LED (ha világított).

A központ nem hatástalanítja a rendszert, vagy nem törli a riasztást, ha a kód érvénytelen, vagy a felhasználó jogosultsága nem megfelelő. A riasztás törlés visszautasítását 3 hosszú sípolás jelzi.

5.12 Élesítési mód vezérlése proximity kártyával

A telepítő INT-IT proximity kártya olvasót is telepíthet a riasztó rendszerbe. Az eszköz használatával minden felhasználóhoz hozzárendelhető egy proximity kártya, a partíciók vezérléséhez. A vezérlés lehetőségei a megadott felhasználói kód jogosultságainak, és telepítő által programozott eszköz beállításoknak megfelelőek. A vezérlés művelete a kézikönyv 9. fejezetében kerül bemutatásra.

5.13 Központ műveletek távoli vezérlése

A telepítő 433 MHz-es INT-RX vezérlő bővítőt is telepíthet a riasztó rendszerbe. Az eszköz használatával minden felhasználóhoz hozzárendelhető egy távirányító, a partíciók távoli élesítéséhez és hatástalanításához, riasztások törléséhez, pánik, kiegészítő (orvosi) vagy tűz riasztás aktiválásához, és a kimenetek vezérléséhez. A vezérlés lehetőségei a megadott felhasználói kód jogosultságainak, és telepítő által programozott modul beállításoknak megfelelőek. A vezérlés művelete a kézikönyv 10. fejezetében kerül bemutatásra.

Ezen felül a telepítő bármilyen rádió vezérlőt telepíthet a rendszerbe, lehetővé téve a távirányító használatával történő távoli vezérlést, vagy speciális gombok használatát, az alapvető élesítés/hatástalanítás funkción, riasztás kapcsoláson és törlésen felül. Erre a célra a központ programozható zónái használhatók. Az élesített állapot mindenképp aktív lesz a távirányító használata alatt, függetlenül a központi zónák állapotától (sértettségétől).

A telepítő korlátozhatja az élesítésimód vezérlő zónák működését csak élesítésre, ez esetben a hatástalanításhoz és riasztás törléshez felhasználói kód használata szükséges.

A központ távoli vezérlésének megkönnyítésére a telepítő aktiválhatja az élesítés/hatástalanítás hang vagy fényjelzését, a rendszerbe telepített szirénák által. A távvezérlés módja a rendszerbe telepített eszközöktől, és a telepítői beállításoktól függ. A telepítőnek kell elmagyaráznia a felhasználónak, hogyan használja a jeladókat vezérlésre.

5.14 Időzítők használata a riasztó rendszerben

A felhasználónak négy IDŐZÍTŐ programozására van lehetősége. Az időzítő BE/KI kapcsolási ideje a hét egyes napjaihoz külön programozható, ezen felül egy mindennapi BE/KI kapcsolási idő is beállítható. Ezáltal minden időzítőnek két aktív időszaka lehet a nap 24 órája alatt. A modulok automatikusan vezérelhetik a partíció élesítési állapotát, vagy a központ vezérelhető kimeneteit. 4 kivétel programozható az egyes időzítőkhöz, ami alatt a BE/KI kapcsolási idő eltér a megszokottól. Egy kivétel egy napra vagy hosszabb időszakra is vonatkozhat.

Partíció vezérlése esetén beállítható a partíció élesített állapota, és az élesítés/hatástalanítás ideje. Opcionálisan csak az élesítési idő is programozható, a hatástalanítás a felhasználó által vagy más módon történik. Az időzítő egy vagy két partíciót vezérelhet. A telepítő beállíthat egy úgynevezett IDŐZÍTŐ PRIORITÁS opciót az egyes partíciókhoz. Ha az opció aktív, a hatástalanítást mindig az időzítő hajtja végre. Ha az opció ki van kapcsolva, akkor az időzítő csak akkor hajtja végre a hatástalanítást, ha az élesítést is az időzítő aktiválta. Ha az élesítést felhasználó aktiválta, akkor azt csak a felhasználó hatástalaníthatja.

Kimenet vezérlése esetén a felhasználó csak a kimenet (időzítő) BE/KI kapcsolási idejét változtathatja. A vezérelhető kimenetek száma, és azok működési módja a telepítő által kerül beállításra. A kimenet aktív lehet az időzítő teljes működési ideje alatt, de bizonyos időszakra vonatkozó vagy folyamatos (felhasználó általi kikapcsolásig) aktiválásra is van lehetőség. Az időzítő programozás bemutatása a 8.1.5 fejezetben található.

5.15 Auto-élesítés elhalasztás

A partíció élesített módjának vezérlése az élesítés elhalasztás funkcióhoz kapcsolódik. A helyszínen maradó személy a megfelelő felhasználói funkció használatával a telepítő által programozott idővel elhalaszthatja az automatikus élesítést (lásd 8.1.5 fejezet).

A telepítő programozhatja be az AUTO-ÉLESÍTÉS KÉSLELTETÉS vagy az EGYSZERŰ HALASZTÁS opciót az adott partícióhoz. Ebben a helyzetben a központ a megfelelő hangjelzéssel figyelmeztet az élesítés közeledésére, és a felhasználó a késleltetési idő visszaszámlálása alatt elhalaszthatja a késleltetést a  gomb kétszeri megnyomásával. A késleltetés a telepítő által programozott idővel kerül elhalasztásra. Az egyszerű halasztás az egyszeri felhasználónál használható. További elhalasztáshoz felhasználói kód, és a [6 1 #] felhasználói funkció használata szükséges.

6. "NYOMVA TARTÁS" típusú felhasználói funkciók

Ezek a funkciók a védett helyszínen levő összes felhasználó számára elérhetők (kód használata nélkül). Az indításukhoz **nyomja meg és tartsa lenyomva a megfelelő gombot** kb. 3 másodpercig (amíg a hangjelzést meg nem hallja a kezelőben).

6.1 Csengő jelzés bekapcsolása/kikapcsolása



A funkció használatával (a  gomb megnyomása és nyomva tartása), be- és kikapcsolhatja a csengő jelzést a kezelőben (kiválasztott zóna sértésekor aktív, a központ hatástalanított állapotában). Ha a funkció végrehajtása után négy rövid és egy hosszú sípolást

hall, a csengő jelzés aktív, ha három rövid sípolást hall, a csengő jelzés ki van kapcsolva a kezelőben. Az LCD kezelőn ezen felül egy művelet nyugtázó üzenet is megjelenik.

A telepítő adja meg melyik zónák sértése okozzon csengő jelzést.

6.2 Kijelzési mód váltása



A funkció csak LCD kezelő esetén használható. Használatával válthat a dátum és idő kijelzés és a központi zóna állapot grafikus kijelzése között. Az egyes szimbólumok jelentésének magyarázatát az 5.2 fejezetben találja.

6.3 Tűz riasztás



A funkció használatával tűz riasztást aktiválhat a kezelőről. A központ a riasztást a kezelőn, TŰZ RIASZTÁS, BELSŐ SZIRÉNA, KÜLSŐ SZIRÉNA kimeneteken jelzi, és elküldi a megfelelő kódot a távfelügyeleti állomásnak. A funkció a telepítő által kikapcsolható.

6.4 Kiegészítő (Orvosi) riasztás



A riasztás jelentése szükség szerint definiálható. A funkció használatával kiegészítő riasztás információ küldhető a távfelügyeleti állomásnak (ez lehet például egy orvosi segítségkérés jelzés, a "Contact ID" átjelzési formátumban megadottaknak megfelelően).

A funkció a telepítő által kikapcsolható.

6.5 Pánik riasztás



A funkció használatával pánik riasztást aktiválhat a kezelőről. A központ jelzi a riasztást a riasztás kimeneten és kezelőn, továbbá küldi a megfelelő kódot a távfelügyeleti állomásnak. A funkció a telepítő által kikapcsolható, vagy csak az LCD kezelőre (szöveges üzenet), távfelügyeletre, és „PÁNIK riasztás” típusú kimenetre korlátozható (úgynevezett csendes pánik riasztás).

6.6 Élesített állapot ellenőrzése



A funkció használatával ellenőrizhető a partíciók állapota. Ez legfőképp akkor hasznos, ha a partíció állapotjelző LED jelzése ki van kapcsolva. A funkció aktiválásakor a kezelőn kigyullad a [▲] [HIBA] LED, és megjelenik az információ az élesített / hatástalanított módról.

Az LCD kezelőn a felső sorban megjelenő üzenet a partíció I-re, az alsó sorban megjelenő üzenet a partíció II-re vonatkozik. Ehhez hasonlóan a LED kezelőn a partíció I-re vonatkozó információ a felső sorban levő 1-3 LED-eken, a partíció II-re vonatkozó információ az alsó sorban levő 16-18 LED-eken jelenik meg. A teljes élesített módot a LED 1 és 16, az éjszakai élesített módot a LED 2 és 17, a nappali élesített módot a LED 3 és 18 mutatja. Ha a LED 1-3 vagy LED 16-18 közül semelyik nem világít, a megfelelő partíció hatástalanítva van. Nyomja meg a [★] [🔥] gombot az élesített mód információ kijelzés törléséhez. A funkció a telepítő által kikapcsolható.

7. Kimenetek közvetlen vezérlése

A telepítő aktiválhatja az úgynevezett "GYORS VEZÉRLÉS" funkciót, amellyel a felhasználó a kezelő gombokkal (felhasználói kód használata nélkül) könnyedén vezérelheti a központ kimeneteit, és az ehhez rendelt elektromos eszközöket. Az egyes kezelő gombokhoz [1] -től []-ig külön-külön rendelhető kimenet.



Nyomja meg a szükséges numerikus billentyűt és a [#] [] gombot, az adott numerikus billentyűhöz rendelt kimenet vezérléséhez. Az aktiválás folyamatos vagy a beprogramozott időszaknak megfelelő lesz (legfeljebb 100 perc 39 másodperc). A numerikus billentyű és a [★] [🔥] gomb megnyomása kikapcsolja a kimenetet, ha az aktiválva volt.







Példa: 9-es gombhoz rendelt kimenet 9 kikapcsolása, és a 0-s gombhoz rendelt kimenet 10 bekapcsolása.

Egymás után:  a kimenet 9 kikapcsolásához;
 a kimenet 10 aktiválásához.

8. Kód bevitele után elérhető felhasználói funkciók

A felhasználók (a szervizet is beleértve) számára jogosultságtól függően számos funkció elérhető a riasztó rendszer napi szintű működtetéséhez. Például az időzítő beállítások, vagy a szerviz kód változtatása csak felhasználói funkcióból elérhető. A szerviz módba lépve a telepítő beprogramozhatja a felhasználó funkciókat anélkül, hogy kilépne szerviz módból (9-es szerviz funkció).



A felhasználó funkció menü megnyitásához vigye be a FELHASZNÁLÓI KÓDOT, és nyomja meg a  gombot. A központ két rövid sípolással, és a  LED gyors villogásával nyugtázza a felhasználói funkció módba való belépést (fő menü). A funkciók számozottak, így a kezelőn való számbelvitellel is aktiválhatók (LED és LCD kezelőn egyaránt). A felhasználói módba lépve az első számjeggyel a fő menüből választhatja ki a funkció számát, majd a következő számjeggyel (ha van) választhat az almenüből. A gomb megnyomása után az LCD kezelőn két másodpercre megjelenik az almenü neve, majd megjelenik az almenüben levő használható funkciók listája. A LED kezelő szintén 2 másodpercet vár az almenübe belépés előtt.

A menü, almenü vagy funkció aktiválását két rövid hangjelzés jelzi. A funkció beállításokba való belépéshez, és a paraméterek ellenőrzéséhez / változtatásához válassza ki a kívánt funkció számot a menüben / almenüben, majd nyomja meg a  vagy  gombot. A választott funkció beállítások változtatásának lehetőségét általában a partíció II  [RIASZTÁS] LED és  LED kigyulladás jelzi. Többlépcsős funkcióknál a partíció I és II  [ÉLESÍTETT] és  [RIASZTÁS] LED-jein a következő lépcső száma látható bináris módban.

A felhasználói funkció menü dinamikus, a felhasználói jogosultsági szintnek megfelelően változik. Néhány funkció csak a szerviz, néhány csak adminisztrátor számára hozzáférhető. Az LCD kezelő nem jelzi ki a nem használható funkciókat. A nem használható funkció indításának kísérletét két hosszú sípolás jelzi, és a kezelő az utoljára elindított almenüben marad. Ebben a helyzetben a  gomb megnyomásával lép az első használható funkcióba az adott almenüben. Ezért kiemelten figyeljen a kezelő hangjelzéseire programozás alatt.



Ha a programozás alatt bevitt paraméter érték túl magas, nyomja meg a  gombot, és a kezelő kijelzi a maximális megengedett értéket. Majd addig a funkcióban marad, amíg a paramétert meg nem változtatják, vagy jóvá nem hagyják. Ha bármilyen okból kifolyólag a megadott funkcióhoz kapcsolódó beállítások nem változtathatók, a központ azt két sípolással jelzi, majd visszatér alapállapotba.



A programozás LCD kezelő használatával könnyebb, a szöveges kijelzés lehetősége miatt. A funkció a mozgató nyilakkal is kiválasztható a listáról. A felhasználói menüben való navigálás alatt egy kurzort lát a kijelző bal oldalán, ami a kijelzett menü elemnek megfelelően változik:

-  - almenü név kijelzése;
-  - funkció név kijelzése.

Az almenübe való belépés után megjelenik a választható funkció lista. A funkció kiválasztása után megváltoztathatók a hozzá tartozó beállítások.

 vagy  - lapozás a listában

 vagy  - belépés almenübe vagy funkcióba

 vagy  - kilépés funkcióból a beállítások változtatása nélkül

 - változtatások jóváhagyás, és kilépés a funkcióból

A beállítások változtatásának módja is bemutatásra kerül a kézikönyben. A funkcióból való kilépés után a kezelő visszatér alapállapotba. A következő funkció indításához újra be kell vinnie a KÓDOT, és nyugtáznia kell azt a  gombbal.

Ha a funkcióba való belépés után a felhasználó nem változtat meg semmit, vagy megváltoztat valamit, de nem nyugtázza azt, a kezelő 2 perc után visszatér alapállapotba (a változtatások mentése nélkül).

A lentebb látható táblázat tartalmazza a funkció számokat, az LCD kezelőn megjelenő neveket, és egy rövid leírást. A # karakter a funkció számnál jelenti azt, hogy a funkció szám választása után meg kell nyomni a  gombot a funkció elindításához, vagy a beállított értékek megváltoztatásához.

Menü aktiválása: **KÓD** * 

Fő menü szám	Almenü szám	Név az LCD kezelőben		Leírás
		Fő menü	Almenü	
0		Szerviz		Szervizhez kapcsolódó funkciók
0	0 #		Szerviz mód	Szerviz módba való belépés *)
0	1 #		TELletölt ind.	Telefonos kapcsolat indítása a központ és a szerviz számítógép között – a központ felhívja a beprogramozott szerviz számítógép telefonszámot
0	3 #		RSletölt ind.	A központ számítógépes programozása RS-232 TTL porton keresztül *)
0	4 #		RSletölt vége	A központ számítógépes programozásának vége RS-232 TTL porton keresztül *)
0	5 #		Foly.szerv.hozz.	Állandó hozzáférés a rendszerhez szerviz kóddal **)
0	6 #		Hozzáférési idő	Az az időintervallum, amin belül a telepítő elindíthatja a felhasználói funkciókat, és beléphet szerviz módba a szerviz kód használatával **)
1 #		Kód változtat		Felhasználói kód változtatása
2		Felhasználó		Rendszer felhasználókhöz kapcsolódó funkciók
2	1 #		Új felhasználó	Új rendszer felhasználó hozzáadása
2	2 #		Felh. szerk.	Létező rendszer felhasználó beállításainak módosítása
2	3 #		Felh. Törlés	Létező rendszer felhasználó törlése
3 #		Hang.üz.törl.		Telefonos üzenetküldés megszakítása
4 #		Bypassok		Zónák bypassolása
5 #		Események		Esemény napló megtekintése
6		Beállítások		Felhasználók számára hozzáférhető beállítások
6	1 #		A-éles halaszt.	Auto-élesítés elhalasztása

6	2 #		RTC óra	Dátum és idő programozása
6	3 #		Időzítők	Időzítő beállítások programozása
6	4#		Tel. számok	Értesítendő telefonszámok programozása
7 #		Hibák		Aktuális hibák vagy hibanapló megtekintése
8 #		Vezérlés		Kimenetek vezérlése
9		Tesztek		A riasztó rendszer tesztelésére szolgáló funkciók
9	1 #		Zóna teszt	Zónához csatlakoztatott érzékelők működési tesztje
9	2 #		Kimenet teszt	Kimenethez csatlakoztatott eszközök működési tesztje
9	3 #		ABAX jelszint	Rádió jelszint beolvasása ABAX eszközökből
9	4 #		Manuál. tf. teszt	Távfelügyeleti manuális teszt átvitel indítása
9	5 #		TF1 teszt	Átjelzés teszt az 1-es állomás felé
9	6 #		TF2 teszt	Átjelzés teszt az 2-es állomás felé
9	7 #		VERSA verzió	A központ program verziójának megtekintése
9	8 #		Bővítő verzió	A csatlakoztatott modulok program verziójának megtekintése
9	9 #		Tápfeszültség	A csatlakoztatott modulok tápfeszültségének megtekintése
9	0 #		Kimenet reset	Aktív kimenetek kikapcsolása

*) A funkció a SZERVIZ KÓD bevitele után érhető el

***) A funkció az ADMINISZTRÁTOR KÓD bevitele után érhető el

3. táblázat Felhasználói funkciók fő menü.

Megjegyzés: Az almenübe vagy funkcióba való belépés visszautasítását két hosszú hangjelzés, a funkció aktiválásának visszautasítását három hosszú hangjelzés jelzi (például a 21-es funkció aktiválása olyan esetben, ha már nincs regisztrálható felhasználó hely).



8.1 Változtatások bevitele a felhasználói funkciókban

8.1.1 Opciók

Funkciótól függően a központ lehetővé teszi egy opció vagy opció csoport (úgynevezett többszörös választási lista) módosítását.



Az LCD kezelőn az opció állapotát a kijelző jobb felső sarkában megjelenő speciális karakter jelzi:

-  - opció aktív (elérhető),
- - opció inaktív (kikapcsolva).

Nyomja meg bármelyik numerikus billentyűt ( - ) az opció állapotának megváltoztatásához. Használja a   gombokat a listából való választáshoz szöveges leírásnál. Használja a   gombokat az opció kijelzés grafikus megjelenítéséhez, és a kurzor mozgatásához arra az opció számra, amit meg szeretne változtatni.

LED kezelőn az opció állapot kijelzés a következő:

- egy opciónál – a villogó 1-es számú LED fényességével
 - erős fény** - opció aktív (elérhető)
 - gyenge fény** - opció inaktív (kikapcsolva)
- opció csoportnál (lista) – az opció számának megfelelő számozású LED világításával:
 - világít** - opció aktív (elérhető)
 - nem világít** - opció inaktív (kikapcsolva)

A   gombok mozgatják a villogó kurzort, annak az opciónak a számát mutatva, ami állapotát meg lehet változtatni. Az opció állapota bármelyik numerikus billentyűvel megváltoztatható.



A megváltoztatott beállításokat mindig nyugtázza a  gomb megnyomásával.

8.1.2 Numerikus adatok

A funkció típusának megfelelően az adatokat tizes (decimális) vagy tizenhatos (hexadecimális) számrendszerben, vagy szöveges karakterekkel kell megadni.



LCD KEZELŐ



Az adatok az LCD kezelőn karakter beszúrásával szerkeszthetők, mellyel egyidejűleg beszúrás utáni többi karakter jobbra tolódik. Ez a mód használt telefonszám vagy nevek szerkesztésénél. A másik szerkesztési mód a felülírás, az aktuális karaktert kicseréli a kezelőről bevitt karakterrel, a többi karakter helye nem változik. Ez a mód használt kód, idő, stb. változtatásánál.

- a  gomb törli a kurzor bal oldalán levő karaktert
- a   gombokkal mozgatható jobbra vagy balra a kurzor
- a numerikus billentyűk (szerkesztési módtól függően) beszúrnak vagy felülírnak a kurzornál levő karaktert

Megjegyzés: Amikor beszúrás módban szerkeszt, a szám vagy név utolsó karaktere törlődik, ha a karakterhossz az új karakter beszúrása után túllépi a megengedett értéket.

A DECIMÁLIS SZÁMOK bevitele a megfelelő numerikus billentyű megnyomásával lehetséges.









A HEXADECIMÁLIS SZÁMOK 0-9 közötti számjegyeket, és A-F közötti karaktereket tartalmaznak (lásd: 4-es táblázat). A 0-9 közötti jegyek bevitelére a decimális számok beviteléhez hasonlóan használja a numerikus billentyűket. A-F közötti karakterek bevitelére használja a  vagy  gombot, annyiszor megnyomva (2, 3 vagy 4-szer), amíg a kívánt karakter meg nem jelenik.

Gombnyomások száma	Gomb	
		
1	2	3
2	A	D
3	B	E
4	C	F

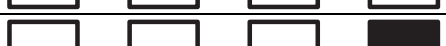
4. táblázat Hexadecimális karakter beviteli módja.

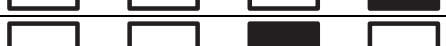
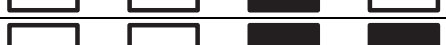
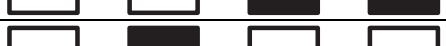
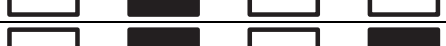
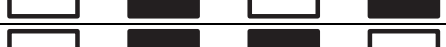
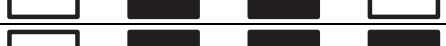
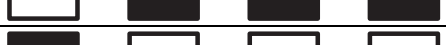
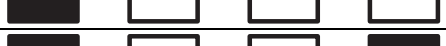

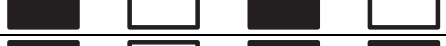
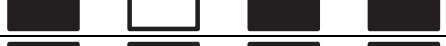
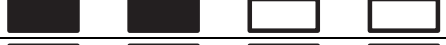
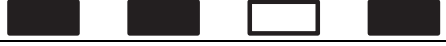
LED KEZELŐ

A LED kezelőn nem javítható a bevitt paraméter értéke. Beviteli hiba esetén a lépjen ki a funkcióból, lépjen be újra, majd vigye be a helyes értéket. A három számjegyes számokat a LED 1-12 jelzi ki, hosszabb számokban a többi számjegyet a LED 16-27 jelzi ki.

LED állapot	Számok és karakterek	
	0	 – LED KI
	1	 – LED BE
	2	
	3	
	4	
	5	
	6	
	7	
	8	
	9	
	A	
	B	
	C	
	D	
	E	
	F	

5. táblázat Bináris mód decimális számok (0-9) és hexadecimális karakterek (0-F) megjelenítésére LED kezelő használatakor.

Minden számjegy vagy karakter bináris módban (kettes számrendszer), négy LED-en kerül kijelzésre (lásd 5-ös táblázat). A LED 1-4 jelenti a programozási érték első számjegyét, a LED 5-8 a másodikat, a LED 9-12 a harmadikat, a LED 16-19 a negyediket, a LED 20-23 az ötödiket, a LED 24-27 pedig a hatodikat. A LED kezelő legfeljebb az első 6 karaktert képes megjeleníteni, és nem mutatja a többi karaktert.

A HEXADECIMÁLIS SZÁMOK bevitele ugyanúgy történik, mint LCD kezelőn, a  vagy  gomb használatával.

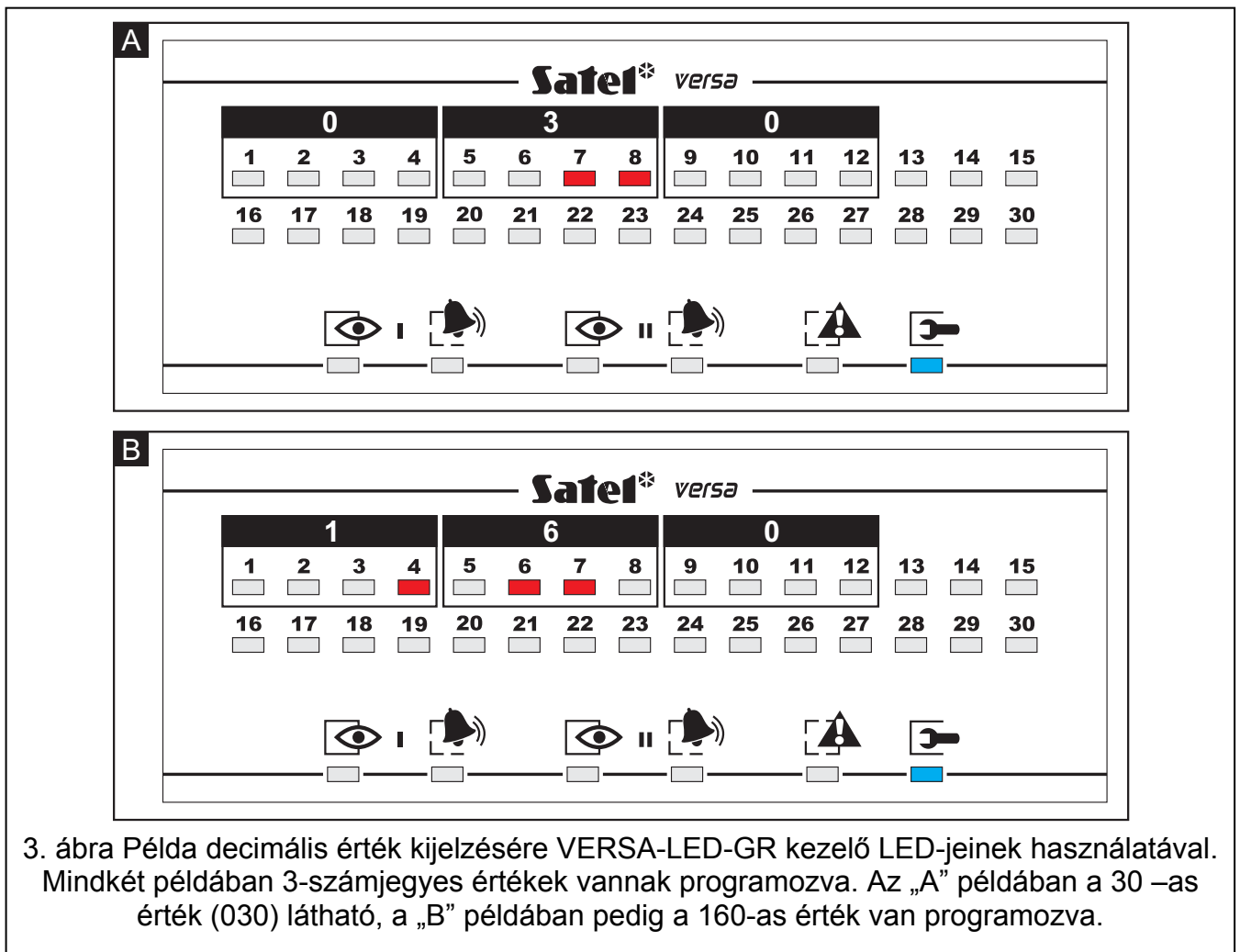

8.1.3 Telefonszámok

A tone tárcsázású TELEFONSZÁMOK speciális karaktereket is tartalmazhatnak. A telefonszámban programozott karaktereknek a következő a jelentésük:

- B - kapcsolás pulse tárcsázásra
- C - kapcsolás tone tárcsázásra
- D - várakozás további jelre
- E - 3-másodperc szünet
- F - 10-másodperc szünet
- * - * jel DTMF módban
- # - # jel DTMF módban
- a, b, c, d - egyéb generált jelek DTMF módban

Megjegyzés: Néhány speciális karakter (#, *, a, b, c, d) két pozíciót foglal le a telefonszámban, ebből adódóan csökkenti a maximálisan programozható karakterek számát. Az A karaktert (telefonszám vége) nem kell programozni.

A szám programozása alatt a speciális karakter beviteli mód jelzése a jobb felső sarokban látható. Az [ABC] mód lehetővé teszi a kapitális (nagybetűk) használatát, míg az [abc] mód a normál (kisbetűk) használatát teszi lehetővé. A karakter beviteli mód változtatásához nyomja meg a  gombot. A 6. táblázatban láthatók az egyes módokban bevihető karakterek.

gomb	mód [ABC]			gomb	mód [abc]		
1	1	#		1	1	#	
2 _{abc}	2	B	C	2 _{abc}	2	a	b c
3 _{def}	3	D	E F	3 _{def}	3	d	
4 _{ghi}	4			4 _{ghi}	4		
5 _{jkl}	5			5 _{jkl}	5		
6 _{mno}	6			6 _{mno}	6		
7 _{pqrs}	7			7 _{pqrs}	7		
8 _{tuv}	8			8 _{tuv}	8		
9 _{wxyz}	9			9 _{wxyz}	9		
0	0	*		0	0	*	

6. táblázat Számjegyek és speciális karakterek programozási módja telefonszámokban.

A TELEFONSZÁMOK programozása a LED kezelőben ugyanúgy történik, mint az LCD kezelőben. Alapértelmezetten a telefonszám bevitel funkcióba való belépéskor a kezelő [ABC] módban van. Nyomja meg a gombot az [ABC] módból [abc] módba való váltáshoz, és vissza. Azonban LED kezelőn nem látható, hogy éppen melyik mód aktív. Továbbá nem mutatja az [abc] módban bevitt karaktereket sem.

8.1.4 Nevek

Néhány funkcióhoz szöveges adat bevitele szükséges (pl.: felhasználó, időzítő nevek). Ezeket az adatokat, majdnem ugyanúgy kell bevinni, mint egy mobiltelefon esetén. Egy adott gomb többszöri megnyomására kijelzi az adott gombhoz rendelt karaktereket. A gomb nyomvatartása a gombhoz rendelt számjegyet viszi be.

Szünet vagy másik gomb megnyomása után a következő karakter a kijelző következő pozíciójába kerül. A jobb felső sarokban a karakter beviteli mód látható. A gombbal változtatható meg a karakter beviteli mód:

- [abc] – csak kisbetűs karakterek
- [Abc] – a szó első betűje: nagybetűs; az összes többi: kisbetűs
- [ABC] – csak nagybetűs karakterek

Alapértelmezetten a szerkesztés [Abc] módban indul. Az új nevet a gombbal hagyja jóvá.

Gomb	Az egyes gombokhoz rendelt karakterek																		
1	!	?	'	`	←	"	{	}	\$	%	&	@	\	^		☞	#	1	
2abc	a	b	c	2															
3def	d	e	f	3															
4ghi	g	h	i	4															
5jkl	j	k	l	5															
6mno	m	n	o	6															
7pqrs	p	q	r	s	7														
8tuv	t	u	v	.	☒	■	☒	↑	←	→	↓	8							
9wxyz	w	x	y	z	9														
0!	.	,	:	;	+	-	*	/	=	_	<	>	()	[]	0		

7. táblázat Karakterek bevitele a kezelő gombjaival.

A névszerkesztés funkció nem használható a LED kezelőben.

8.1.5 Felhasználói funkciók részletes bemutatása

A funkció neve előtt álló karakterek mutatják, hogyan aktiválhatja a megadott funkciót. A funkció indításához, vagy a beállítások szerkesztésébe való belépéshez minden karaktert be kell vinni.

KÓD *☒

Felhasználói funkció menü indítása.

0 SZERVIZ

0 0 # Szerviz mód

A funkció indításával a központ belép szerviz módba, ahol a telepítő beállíthatja a riasztó rendszer paramétereit. A szerviz módból való kilépéshez aktiválja a 0 0 # (KILÉP SZERVIMÓD) szerviz funkciót. A funkció csak a szerviz kód bevitelével használható.

0 1 # Start LetöltTEL

A funkció indításával létrehozhatja a kapcsolatot a központ és a szerviz számítógép között, telefonvonalon keresztül, a riasztó rendszer paramétereinek távoli programozásához, vagy az eseménynapló letöltéséhez. A központ ekkor felhívja a beprogramozott telefonszámot, ahol a számítógép elérhető. A funkció adminisztrátor, vagy szerviz jogosultsági szintű felhasználók számára érhető el.

0 3 # Start LetöltRS

A funkció indításával létrehozhatja a helyi kapcsolatot a központ és a szerviz számítógép között, a számítógépet és a központ RS-232 TTL portját összekötő speciális kábelen keresztül. A SATEL által gyártott DB9FC/RJ-KPL kábel a forgalmazótól szerezhető be. A funkció csak a szerviz számára érhető el.

0 4 # Vége LetöltRS

A funkció indításával befejezheti a helyi kapcsolatot a központ és a szerviz számítógép között. A funkció csak a szerviz számára érhető el.



0 5 # Foly.szerv.belép. Ebben az opcióban adható meg, hogy a riasztó rendszer a szerviz számára folyamatosan, vagy csak az adminisztrátor által programozott ideig legyen hozzáférhető. Az opció változtatásához nyomja meg bármelyik numerikus billentyűt. A LED kezelőn az opció állapotát az 1-es számú LED jelzi. A HOZZÁFÉRÉSI IDŐ funkció használatához ki kell kapcsolnia ezt az opciót. A funkció csak adminisztrátor számára érhető el.

0 6 # Hozzáférési idő A funkció lehetővé teszi a felhasználó számára egy olyan időtartam programozását, amin belül lehetséges a szerviz hozzáférés a programozáshoz, és a központ szervizeléséhez. Az idő számlálása a funkcióból való kilépéskor indul el. 1 és 255 óra közötti értékek programozhatók. 0 érték programozása blokkolja a szerviz hozzáférést. A funkcióba való belépéskor – ha volt korábban hozzáférési idő programozva – a kezelőn a hozzáférés blokkolásáig hátralevő idő jelenik meg. Az idő érték változtatását mindig jóvá kell hagyni. A funkció csak adminisztrátor számára érhető el.

























1 # Kód változtatás A funkció lehetővé teszi a felhasználói kód megváltoztatását. A funkcióba való belépés után vigye be az új kódot a numerikus billentyűkkel (4 – 8 számjegy), majd nyugtázza azt.

Az LCD kezelő kijelzi a bevitt számjegyeket, és lehetőséget biztosít a kód szerkesztésére.

LED kezelőn legfeljebb a kód első 6 számjegye jelenik meg, és nincs lehetőség szerkesztésre. Ha az új kód több számjegyből áll, a 7. és 8. számjegy nem lesz látható. A funkció kódváltoztatás jogosultsággal rendelkező felhasználók, és a szerviz számára érhető el.

2 FELHASZNÁLÓK A funkció lehetővé teszi a felhasználók kezelését. Adminisztrátor vagy szerviz számára érhető el. Új felhasználó bevitelkor, vagy létező felhasználó szerkesztésekor a kezelő  [ÉLESÍTETT] és  [RIASZTÁS] LEDjei mutatják, hogy a felhasználó programozás melyik fázisában vagyunk.

 – LED KI;  – LED BE.

 I 	 II 	Programozási fázis
   		Felhasználó választás szerkesztéshez
   		Felhasználói kód bevitel
   		Jogosultság választás
   		Vezérelt partíció választás
   		Távirányító hozzáadás
   		Proximity kártya hozzáadás
   		Felhasználó név szerkesztés

8. táblázat Programozási fázisok kijelzése a kezelő LED-ekkel, a FELHASZNÁLÓI BEÁLLÍTÁSOK programozása alatt.

2 1 # Új felhasználó

A funkció új felhasználó hozzáadását teszi lehetővé. A funkció indításakor a központ kijelzi a rendszerben regisztrálandó felhasználó számát (a legkisebb használható számot), és vár a kód bevitelére. A következőkben az egyes felhasználók programozásakor lehetséges beállítások kerülnek bemutatásra:

a) Kód bevitel, és annak megerősítése.

- b) Felhasználói jogosultság (minta) választás a 9-es táblázatnak megfelelően (a megfelelő számú LED villog LED kezelőn), és ennek jóváhagyása.

Jogosultság szám	1	2	3	4	5
Név	Normál	Egyszerű	Csak élesít	Kényszer	Mester
Jog					
Élesítés	✓	✓	✓	✓	✓
Hatástalanítás	✓	✓		✓	✓
Riasztás törlés	✓	✓			✓
Tel. üzenetküldés megszakítás	✓	✓			✓
Auto-élesítés elhalasztás	✓				✓
Zóna bypass	✓				✓
Felhasználói kód változtatás	✓	✓			✓
Felhasználó szerkesztés					✓
Vezérlés	✓	✓			✓
Programozás	✓				✓
LETÖLTÉS/SZERVIZ					✓
Vizsgálat	✓				✓
Teszttek	✓				✓
KÉNYSZER				✓	
Távírányító gomb funkciók (lásd: 12-es táblázat)					
Gomb 1	39	39	39	43	39
Gomb 2	42	42	40	43	42
Gomb 3	53	53	41	43	53
Gomb 4	54	54		44	54
Gomb 1 és 2				44	
Gomb 1 és 3				44	

9. táblázat Jog és távirányító gomb funkció hozzárendelés az egyes jogosultságokhoz (gyári alapértelmezett beállítások).

Megjegyzés: A telepítő megváltoztathatja az egyes jogosultságok neveit, és a hozzájuk tartozó jogokat.

- c) Vezérelt partíció(k) hozzárendelése, és ennek nyugtázása (lásd 10-es táblázat).

Gomb szám	Vezérlés	LED kijelzés
1	Partíció I	1-es LED villog
2	Partíció II	2-es LED villog
3	Partíció I és II	3-as LED villog

10. táblázat

Megjegyzés: Ha van távvezérlő modul vagy proximity kártyaolvasó telepítve a rendszerben, a kezelő a következő lépésben lehetővé teszi a távirányító és proximity kártya hozzárendelést a felhasználóhoz. Ha nincs ilyen eszköz, az LCD kezelő a partíció választás megerősítése után a felhasználó név szerkesztéshez lép (j) pont), a LED kezelő pedig kilép a funkcióból.

- d) Válassza ki a megfelelő műveletet a távirányítónál, és hagyja jóvá. Ha a "**semmi**" lehetőséget választja, a távirányító felhasználóhoz rendelése művelet átugrásra kerül, a kezelő az f) ponttal folytatja.

Gomb szám	Választás jelentése	LED kijelzés
1	Hozzáadás	1-es LED villog
2-9, 0	semmi	1-es LED világít

11. táblázat



- e) Ha a "**Hozzáadás**" (távirányító) lehetőséget választotta, válassza ki a távirányító sorozatszámának manuális bevitelét, vagy az INT-RX modul használatát. A távirányító modulban való beolvasásához nyomja meg az 1-es számjegyet (LED kezelőn az 1-es LED villogni kezd), és nyugtázza a választást. Nyomja meg, majd engedje fel az egyik távirányító gombot. A távirányító sikeres beolvasását a kezelő két rövid hangjelzéssel jelzi. Helytelen, vagy már korábban hozzáadott távirányító esetén a kezelő három hosszú hangjelzést generál. Ha a távirányító helyes, nyomja meg ugyanazt a gombot újra.

Manuális szám bevitel esetén, csak a nyugtázó gombot kell megnyomni, bevinni a távirányító sorozatszámát (ami a csomagoláson található), majd újra nyugtázni azt.

A kezelő ezután a **vezérlő funkciók távirányító gombokhoz, és azok kombinációihoz való hozzárendeléssel** folytatja. A telepítő beprogramozhatja az alapértelmezett távirányító funkciókat az egyes felhasználói jogosultságokhoz. Felhasználó szerkesztése során az alapértelmezett beállítások megváltoztathatók. A funkció gomb szám választáshoz használja a numerikus billentyűket / mozgató nyilakat (lásd 12-es táblázat). Mindig nyugtázza a választást.

Az LCD kezelő kijelzi a funkció neveket, és lehetővé teszi a böngészést a listában való választáshoz. Ha a telepítő megadott zóna és kimenet neveket, a kezelő a bevitt neveket jelzi ki a funkció használata alatt, az 1–30 és 51–102 közötti funkciókban. A művelet szimbóluma a kimenet neve mellett látható:

- 1** - kimenet aktiválás
- 0** - kimenet kikapcsolás
- /** - kimenet átkapcsolás (állapot váltás)

A LED kezelő az 1-12 LED-eken jelzi ki a funkció számot (001 és 102 között). A  és  gombokkal böngészhet a funkció számok listájában.

Gomb funkció szám	Név az LCD kezelőn	Megjegyzések
0	semmi	Gomb kikapcsolva
1	Zóna 1	Zóna 1-hez rendelt funkció
2	Zóna 2	Zóna 2-höz rendelt funkció
...
30	Zóna 30	Zóna 30-hoz rendelt funkció
31	Part.1 teljes éles.	Partíció I teljes élesítése
32	Part.1 éjsz. éles.	Partíció I éjszakai élesítése
33	Part.1 nap. éles.	Partíció I nappali élesítése
34	Part.1 Hat./Törl.	Hatástalanítás / Riasztás törlés partíció I-ben
35	Part.2 teljes éles.	Partíció II teljes élesítése
36	Part.2 éjsz. éles.	Partíció II éjszakai élesítése
37	Part.2 nap. éles.	Partíció II nappali élesítése
38	Part.2 Hat./Törl.	Hatástalanítás / Riasztás törlés partíció II-ben
39	Part.1&2 teljes	Partíció I és II teljes élesítése
40	Part.1&2 éjszakai	Partíció I és II éjszakai élesítése
41	Part.1&2 nappali	Partíció I és II nappali élesítése
42	Part.1&2 Hat./Törl.	Hatástalanítás / Riasztás törlés partíció I-ben és II-ben
43	Pánik riasztás	
44	Csendes pánik	
45	Tűz riasztás	
46	Orvosi riasztás	
51	Kimenet 1 : 1	Kimenet 1 aktiválás
52	Kimenet 2 : 1	Kimenet 2 aktiválás
...
62	Kimenet12 : 1	Kimenet 12 aktiválás
71	Kimenet 1 : 0	Kimenet 1 kikapcsolás
72	Kimenet 2 : 0	Kimenet 2 kikapcsolás
...
82	Kimenet 12 : 0	Kimenet 12 kikapcsolás
91	Kimenet 1 : /	Kimenet 1 átkapcsolás (állapot váltás)
92	Kimenet 2 : /	Kimenet 2 átkapcsolás
...
102	Kimenet 12 : /	Kimenet 12 átkapcsolás

12. táblázat Távirányító gomb funkciók listája.

A központ nem ismeri fel, hogy a távirányító 2 vagy 4 gombos, mindig 6 pozíció nyugtázása szükséges. A LED kezelőn nem látható, hogy épp melyik gomb van programozás alatt. A távirányító gombok a következő sorrendben programozhatók:

LCD kezelő szöveg	Távírányító gomb száma	Távírányítók P-4, T-4	Távírányítók P-2, T-2
Gomb 1 funk.:	1	✓	✓
Gomb 2 funk.:	2	✓	✓
Gomb 3 funk.:	3	✓	-
Gomb 4 funk.:	4	✓	-
Gomb 5 funk.:	1+2	✓	✓
Gomb 6 funk.:	1+3	✓	-

13. táblázat Távírányító gombok programozási sorrendje.

A 6-os gomb funkció jóváhagyása után (jeladó gombok 1+3) a központ a proximitykártya szerkesztéssel folytatja (**f**) pont).

Megjegyzés: A funkcióból való kilépés a  gombbal - az összes távírányító gomb megnyomása előtt - a távírányító hozzáadás törlését jelenti.

- f)** Válassza ki a megfelelő műveletet a proximity kártyánál, és hagyja jóvá. Ha a "semmi" lehetőséget választja, a proximity kártya felhasználóhoz rendelése művelet átugrásra kerül. A LED kezelőn a funkció végével, LCD kezelőn a **j)** ponttal folytatja.

Gomb szám	Választás jelentése	LED kijelzés
1	Hozzáadás	1-es LED villog
2-9, 0	semmi	

14. táblázat

- g)** Ha a "Hozzáadás" (kártya) lehetőséget választja, a nyilakkal válassza ki a kártya szám beolvasásához használt olvasót, vagy a manuális bevitelt. LCD kezelőn az olvasó a bővítő nevek listájáról választható ki (bevitt vagy alapértelmezett nevek). LED kezelőn a választás az olvasókat jelző LED-ek alapján lehetséges (a LED szám az olvasó bővítő buszon elfoglalt címének felel meg). A következő címek választhatók: 16, 17, 18, 19, 20, 21. A választott olvasónak megfelelő LED villog. A villogás hiánya jelenti a manuális bevitelt. Mindig nyugtázza a választást.
- h)** A kártya olvastatásához helyezze a kártyát rövid ideig (0.5 s-ig) az olvasóhoz, majd vegye el onnan. A sikeres kártyaolvastatást a kezelő két rövid hangjelzéssel jezi. Helytelen, vagy már korábban hozzáadott kártya esetén a kezelő három hosszú hangjelzést generál. Ebben az esetben másik kártyát próbáljon meg használni. Helyezze a megfelelő kártyát újra az olvasóhoz.

A manuális szám bevitelhez a kezelőt kell használnia. A kártyaszám, ami hexadecimális formátumban kerül tárolásra, A és F közötti karaktereket is tartalmazhat (lásd 8.1.2 fejezet).

- i)** A LED kezelő a kártyaolvastatást és a funkció végét négy rövid és egy hosszú hangjelzéssel nyugtázza, majd a központ visszatér normál működési módba.
- j)** A kártya beolvasása, vagy a művelet átugrása után az LCD kezelőn aktív lesz az alapértelmezett felhasználó névváltoztatás opció. A név bevitel folyamata a 8.1.4 fejezetben látható. A szerkesztés végrehajtása után hagyja

jóvá a megváltoztatott felhasználó nevet. Ezután a központ visszatér normál működési módba.

2 2 # Felh. szerkesztés A funkcióval a már létező felhasználók adatai változtathatók meg. A funkció adminisztrátor és szerviz számára érhető el.

A funkció elindítása után a mozgató és numerikus billentyűkkel válassza ki a kívánt felhasználót szerkesztésre. Az LCD kezelő kijelzi a felhasználó nevét, LED kezelőn a rendszer felhasználó számának megfelelő LED gyullad fel. Villogó LED jelzi a szerkesztésre kijelölt felhasználót. A választás jóváhagyása után a szerkesztés összes lépésén végig kell menni, hasonlóan az új felhasználó létrehozásához. Ha az adott paraméteren nem szeretne változtatni, nyomja meg a jóváhagyó gombot, és továbblép a következő szerkesztési fázisba. Néhány fázisban a központ további választható opciókat is felkínál:

a) Extra lehetőséget jelent a távirányító szerkesztése alatt a megadott távirányítóhoz rendelt funkció megváltoztatása, vagy a felhasználóhoz rendelt távirányító törlése. A távirányító gombok szerkesztése a **2 1** funkció **e)** pontjában került részletes bemutatásra. nyomja meg a kívánt kezelő gombot:

Gomb szám	Választás jelentése	LED kijelzés
1	Hozzáadás	1-es LED villog
2	Távezérlőgomb szerkesztés	2-es LED villog
3	Törlés	3-as LED villog
4-9, 0	semmi	

15. táblázat

Olyan helyzetekben, amikor már korábban volt távirányító hozzáadva az adott felhasználóhoz a távirányító hozzáadása az, törli az előző távirányító sorozatszámát a központ memóriájából. A vezérléshez kapcsolódó beállítások megmaradnak – megváltoztathatók, vagy nyugtázhatók.

A távirányító törlése után a központ továbblép a proximity kártyaszerkesztés művelethez, ami a **2 1** funkció **f)** pontjában került részletes bemutatásra.

b) Extra lehetőséget jelent a kártya szerkesztése alatt a felhasználóhoz rendelt kártya törlése opció. A következő műveletek hajthatók végre:

Gomb szám	Választás jelentése	LED kijelzés
1	Hozzáadás	1-es LED villog
2, 4-9, 0	semmi	
3	Törlés	3-as LED villog

16. táblázat

Olyan helyzetekben, amikor már korábban volt kártya hozzáadva az adott felhasználóhoz a kártya hozzáadása törli az előző kártya sorozatszámát a központ memóriájából. A kártya hozzáadás művelet a **2 1** funkció **g)** pontjában került részletes bemutatásra.

A kártya törlése után az LCD kezelőn elérhetővé válik az alapértelmezett felhasználó név szerkesztése opció. A név szerkesztés művelete a 8.1.4 fejezetben látható. Nyugtázza a nevet a funkció befejezéséhez. A LED kezelő a kártya eltávolítása után egyből befejezi a funkciót.

Megjegyzés: A felhasználó nem szerkesztheti „saját magát”.

2 3 # Felh. törlés

A funkció lehetővé teszi felhasználó törlését a központ memóriájából. Adminisztrátor és szerviz számára érhető el. A funkció elindítása után a mozgató és numerikus billentyűkkel válassza ki a törölni kívánt felhasználót. Az LCD kezelő kijelzi a felhasználó nevét, LED kezelőn a rendszer felhasználó számának megfelelő LED gyullad fel. Villogó LED jelzi a törlésre kijelölt felhasználót. A választás jóváhagyása után zárja le a funkciót. A felhasználó nem törölheti saját magát. A szerviz minden felhasználót törölhet – az ilyen helyzetekben a SZERVIZ KÓD folyamatos hozzáféréssel rendelkezik a rendszerhez, ilyenkor ez az egyedüli kód, ami a rendszert vezérli. A szerviz akkor is állandó hozzáféréssel rendelkezik, ha a minden LETÖLTÉS / SZERVIZ jogosultsággal rendelkező felhasználó törlésre került.





3 # HANGÜZ. TÖRL.

A funkció használata törli (kikapcsolja) az aktív telefonos üzenetküldés funkciót. Az üzenetküldés riasztással, élesítéssel / hatástalanítással, zónaaktiválással, rendszer hibával indítható. Ha az nem kerül megszakításra, a központ a riasztás törlés ellenére is végrehajtja a teljes üzenetküldési ciklust, a programozott paramétereknek megfelelően. A telepítő az üzenetküldés megszakítását hozzárendelheti a riasztás törléséhez.

4 # ÁTHIDALÁSOK

A funkció lehetővé teszi a választott zónák egyszeri áthidalását, az élesítést megelőzően. Élesített módban a központ figyelmen kívül hagyja a áthidalt zónákról érkező jelzéseket. Így a partíció élesítése például egy érzékelő hiba esetén is lehetséges, ami egyébként megakadályozná az élesítést (zóna ellenőrzése élesítés előtt). Ezzel egyes helyiségek szándékosan felügyelet nélkül is hagyhatók. A felhasználó csak a saját maga által vezérelhető partíciók zónáit hidalhatja át. A zónaáthidalás / aktiválás módja ugyanaz, mint egy opció bekapcsolás / kikapcsolás módja (lásd 8.1.1 fejezet). A telepítő definiálhat olyan zónákat, amik nem hidalhatóak át általános felhasználó által. A szerviz kóddal bármelyik zóna áthidalható.

5 # ESEMÉNYEK

A funkció használatával megtekinthető az eseménylista. A funkció csak LCD kezelőről használható. Az események az előfordulásuknak megfelelő időpont szerint vannak rendezve. A   mozgató nyilak használatával léphet az előző/következő, központ memóriába mentett eseményre. További információk megjelenítéséhez (pl.: felhasználó, zóna, partíció, modul név, stb.) nyomja meg a  vagy  gombot. A kezelő automatikusan kijelzi a további információkat akkor is, ha 5 másodpercig nem történik gombnyomás. A funkcióból való kilépéshez nyomja meg  gombot.

6 BEÁLLÍTÁSOK

6 1 # A-éles halaszt.

A funkció lehetővé teszi az automatikus élesítés halasztását egy az időzítő által vezérelt partícióban. A HALASZTÁSI IDŐ-t a telepítő programozza be. A felhasználó az AUTO-ÉLESÍTÉS KÉSLELTETÉS kezelőn való jelzési ideje alatt halaszthatja el az élesítést. A funkció ismételt aktiválása a HALASZTÁSI IDŐ-n belül újraindítja a halasztási idő számlálását.

6 2 # RTC óra

A funkció használatával beállítható a dátum és idő, ez a kezelőn is megjeleníthető. A dátum és idő beállítás alapvető a védett objektumban történt események rekonstrukciója érdekében is.

A funkció indítása után az LCD kezelő kijelzi az aktuális beállításokat, és szövegesen jelzi a megváltoztatandó paramétereket. Először az idő, majd a dátum állítható be. A megváltoztatott adatokat jóvá kell hagyni.

A funkció indítása után a LED kezelőn 6, decimális számjegy jelzi a funkció indításának időpontját. Az adatok a következő formátumban kerülnek kijelzésre:



ÓÓPPSS (ÓÓ – óra, PP – perc, SS – másodperc), az első három számjegy a LED 1-12, a következő három számjegy a LED 16-27 használatával (lásd 8.1.2 fejezet). Az óra beállítások megváltoztatásához a formátumnak megfelelően vigye be a pontos időt, majd nyugtázza a változtatást. A nyugtázás után, a kezelő kijelzi a következő három számjegyet. Ezek jelentése a következő:

ÉÉHHNN (ÉÉ – év utolsó két számjegye, HH – hónap, NN – nap). Ezután már be tudja vinni a vinni az aktuális dátumot, vagy kiléphet a funkcióból, a dátum megváltoztatása nélkül.

















6 3 # Időzítők

A funkció lehetővé teszi a felhasználó számára partíció élesítési módjának automatikus vezérlését, és/vagy vezérelhető kimenetek működtetését. Az élesítési mód partícióként állítható, hasonlóan az időzítő/élesítési mód bekapcsolási és kikapcsolási idejéhez.

Az időzítő beállításokban csak az élesítés/hatástalanítás ideje programozható a partíció állapotának vezérléséhez. A **99:99** számsor bevitele az idő pozícióba kikapcsolja az adott időzítő funkciót.

Az időzítő beállítások programozása alatt a kezelőn az  [ÉLESÍTETT] és  [RIASZTÁS] LED-ek villognak, az aktuális programozási fázisnak megfelelően.

 – LED KI;  – LED BE.

 I 	 II 	Programozási fázis		
				Időzítő választás szerkesztésre
				Mit változtat?
				Paraméter beállítás változtatás

17. táblázat Egymás utáni programozási fázisok kijelzése kezelő LED-ekkel az IDŐZÍTŐ BEÁLLÍTÁSOK-ban.

A funkció indítása után válassza ki az időzítőt (1 és 4 között), majd nyugtázza a választást. Ezután válassza ki a megváltoztatandó paramétert (18-as táblázat), majd nyugtázza azt is.

Gomb száma	Választás jelentése	LED kijelzés
1	Heti ütemező	1-es LED villog
2	Kivétel 1	2-es LED villog
3	Kivétel 2	3-as LED villog
4	Kivétel 3	4-es LED villog
5	Kivétel 4	5-ös LED villog
6	Éles. mód part. 1	6-os LED villog
7	Éles. mód part. 2	7-es LED villog

18. táblázat Időzítő paraméter választása szerkesztésre (Mit változtat?).





A változtatások bevitelének módja a következő részben látható. A paraméter beállítások megváltoztatása után a központ visszatér a paraméter választása szerkesztésre fázishoz, jelezve az előzőleg megváltoztatott paramétert. A következő paraméter megváltoztatásához nyomja meg az adott paraméterhez tartozó gombot. A kilépéshez nyomja meg a  gombot.

Az egyes paraméterek változtatásának bemutatása:

Heti ütemező





A beállítás jelenti az időzítő bekapcsolási/kikapcsolási idejét normál működési módban (kivéve kivételek). A funkcióba való belépés után a kezelő kijelzi a választott időzítő Hétfőre vonatkozó aktuális beállításait. Az LCD kezelőn szövegesen megjelenik az időzítő bekapcsolási/kikapcsolási ideje, LED kezelőn 6 számjegy jelzi az információt (lásd 8.1.2 fejezet).

Ezután be kell programozni az időzítő bekapcsolási/kikapcsolási idejét a hét többi napjára is. A programozás mindkét kezelőn ugyanúgy történik, de az LCD kezelőn van lehetőség javításra az adatbevitel során, míg a LED kezelőn nincs. Vigyen be 8 számjegyet az ÓÓPPÓÓPP formátumban, ahol az első négy számjegy az időzítő bekapcsolási idejét jelenti, a második négy számjegy pedig a kikapcsolási időt. A programozás Hétfőtől indul. A következő napra való átlépéshez nyomja meg a  gombot. Ha az időzítő minden nap ugyanabban az időpontban aktív, akkor elég az utolsó pozíciót beprogramozni a naptárban ("NAPI"), és ezt jóváhagyni.

 	 	Programozási fázis
<input type="checkbox"/> <input type="checkbox"/> <input type="checkbox"/> <input type="checkbox"/>	<input type="checkbox"/> <input type="checkbox"/> <input type="checkbox"/> <input type="checkbox"/>	Hétfő
<input type="checkbox"/> <input type="checkbox"/> <input type="checkbox"/> <input type="checkbox"/>	<input type="checkbox"/> <input type="checkbox"/> <input type="checkbox"/> <input type="checkbox"/>	Kedd
<input type="checkbox"/> <input type="checkbox"/> <input type="checkbox"/> <input type="checkbox"/>	<input type="checkbox"/> <input type="checkbox"/> <input type="checkbox"/> <input type="checkbox"/>	Szerda
<input type="checkbox"/> <input type="checkbox"/> <input type="checkbox"/> <input type="checkbox"/>	<input type="checkbox"/> <input type="checkbox"/> <input type="checkbox"/> <input type="checkbox"/>	Csütörtök
<input type="checkbox"/> <input type="checkbox"/> <input type="checkbox"/> <input type="checkbox"/>	<input type="checkbox"/> <input type="checkbox"/> <input type="checkbox"/> <input type="checkbox"/>	Péntek
<input type="checkbox"/> <input type="checkbox"/> <input type="checkbox"/> <input type="checkbox"/>	<input type="checkbox"/> <input type="checkbox"/> <input type="checkbox"/> <input type="checkbox"/>	Szombat
<input type="checkbox"/> <input type="checkbox"/> <input type="checkbox"/> <input type="checkbox"/>	<input type="checkbox"/> <input type="checkbox"/> <input type="checkbox"/> <input type="checkbox"/>	Vasárnap
<input type="checkbox"/> <input type="checkbox"/> <input type="checkbox"/> <input type="checkbox"/>	<input type="checkbox"/> <input type="checkbox"/> <input type="checkbox"/> <input type="checkbox"/>	Napi

19. táblázat Egymás utáni programozási fázisok kijelzése kezelő LED-ekkel az IDŐZÍTŐ BEKAPCSOLÁS / KIKAPCSOLÁS funkcióban.

Kivétel

 	 	Programozási fázis
<input type="checkbox"/> <input type="checkbox"/> <input type="checkbox"/> <input type="checkbox"/>	<input type="checkbox"/> <input type="checkbox"/> <input type="checkbox"/> <input type="checkbox"/>	Kivétel kezdete (dátum)
<input type="checkbox"/> <input type="checkbox"/> <input type="checkbox"/> <input type="checkbox"/>	<input type="checkbox"/> <input type="checkbox"/> <input type="checkbox"/> <input type="checkbox"/>	Kivétel vége (dátum)
<input type="checkbox"/> <input type="checkbox"/> <input type="checkbox"/> <input type="checkbox"/>	<input type="checkbox"/> <input type="checkbox"/> <input type="checkbox"/> <input type="checkbox"/>	Kivétel élesít/hatástalanít

20. táblázat Egymás utáni programozási fázisok kijelzése kezelő LED-ekkel a KIVÉTEL funkcióban.

A kivétel beállításokba lépve két dátumot kell megadni, amelyek között az adott kivétel érvényes lesz. 6 számjegy programozása szükséges az ÉÉHHNN formátumban (év utolsó két számjegye, hónap, nap). Minden egyes dátumot jóvá kell hagyni. A kivételben beállított napokon kívül a HETI ÜTEMEZŐ-ben beállított értékek lesznek érvényesek.

A következő lépésben be kell programozni az időzítő bekapcsolást / kikapcsolást. Vigyen be 8 számjegyet az ÓÓPPÓÓPP formátumban, ahol az első négy számjegy az időzítő bekapcsolási idejét jelenti, a második négy számjegy pedig a kikapcsolási időt. A beállításokat mindig jóvá kell hagyni.

Partíció élesítésmód

Az élesítési mód kiválasztásához a 21-es táblázat szerint válassza ki és nyomja meg a gombot, majd nyugtázza a választást.

Gomb száma	Választás jelentése	LED kijelzés
1	Teljes élesítési mód	1-es LED villog
2	Éjszakai élesítés	2-es LED villog
3	Nappali élesítés	3-as LED villog
4-9, 0	Semmi	

21. táblázat Partíció élesítési módjának választása.

6 4 # Tel. számok



A funkció használatával a felhasználó megváltoztathatja a telefonszámot, amire a hangüzenet küldésre kerül. Így a telefonszám megváltoztatását a felhasználó a telepítő kihívása nélkül is el tudja végezni.



A funkció elindítása után a kezelőn megjelenik a megváltoztatható telefonszámok listája (legfeljebb 8 elem). A numerikus billentyűk vagy mozgató nyilak használatával, és a  gomb megnyomásával kiválasztható a megváltoztatandó telefonszám. Ezután vigye be az új telefonszámot, majd nyugtázza a változtatást. Ha a telefonszámban speciális karakterek bevitelére van szükség, a 8.1.3 fejezetben leírtaknak megfelelően vigye be azokat.

A LED kezelő csak az első 6 számjegyet jelzi ki, a megváltoztatandó számból és az új számból egyaránt.

7 # HIBÁK

A funkció lehetővé teszi az aktuális hiba lista megtekintését, és a hiba memória törlését. A telepítő programozhatja úgy a rendszert, hogy a hiba információ jelzése a hiba kijavítása után is aktív legyen, egészen a megtekintésig, és a hiba lista törléséig.



LCD kezelőn a mozgató nyilakkal mozoghat a hiba listában, és megnézheti a részleteket. A tárolt hibák leírása között a kijavított hibákat „P” betű jelöli, a kijelző jobb felső sarkában. A  gomb megnyomása után a központ a "Hiba memória törlése? 1=Igen" üzenetet jelzi ki. Nyomja meg az  gombot a hiba memória törléséhez, és a  [HIBA] LED kikapcsolásához.

LED kezelőn a hibák LED-ek használatával kerülnek kijelzésre. A LED száma a hiba típusának felel meg. Folyamatosan világító LED jelzi az aktuális hibát, villogó LED jelzi a hiba memóriát. Az egyes LED-ek leírását a 22-es táblázat tartalmazza. Néhány LED közös hibajelzésre szolgál (pl.: zónák, távirányítók, bővítők). A funkcióból való kilépéshez nyomja meg  gombot. A gomb megnyomása után a  [HIBA] LED a kezelőn elkezd gyorsan villogni. A hiba memória törléséhez nyomja meg az  gombot. Más gomb megnyomásával a hiba memória törlése nélkül lép ki a funkcióból.





LED száma	Hiba bemutatása
1	230 V AC vesztés
2	Központ akkumulátor hiba
3	Telefonvonal feszültség hiba
4	Telefonvonal jelzés hiba
5	OUT1 (kimenet1) hiba
6	OUT2 (kimenet2) hiba
7	KPD (kezelő) táp hiba
8	AUX (kiegészítő) táp hiba
9	Átjelzés hiba – távfelügyeleti állomás 1
10	Átjelzés hiba – távfelügyeleti állomás 2
11	Vezeték nélküli rendszer zavarása
12	Kommunikációs busz rövidzár
13	Óra vesztés
14	RAM memória hiba







15	Központ TMP nyitva
16	Zónák – szabotázs
17	Zónák – hosszú sértés
18	Zónák – nincs sértés
19	Zónák – kitakarás
20	Vezeték nélküli eszköz alacsony akkumulátor
21	Vezeték nélküli eszköz kommunikáció vesztese
22	Modul szabotázs
23	Nincs jelenlét (modul)
24	AC vesztes (modul)
25	Akkumulátor hiba (modul)
26	Táp kimenet túlterhelés (modul)
27	Alacsony akkumulátor (távírányítók)
28	Modul újraindulás
29	Központ újraindulás
30	HSE (processzor) rendszer hiba

22. táblázat Egyes LED-ek jelentése hiba megtekintés alatt.

Megjegyzés: A 30-as számú hiba jelzésének megszüntetéséhez újra kell indítania a központot. Ehhez zárja be a hiba megtekintés funkciót a   és  gombok egymás utáni megnyomásával. Ha az újraindítás után a kezelő még mindig jelzi a hibát, törölnie kell a hiba memóriát.

8 # VEZÉRLÉS

A funkció használatával megváltoztatható a "VEZÉRELTELT" típusú kimenetek állapota. A funkció indítása után az LCD kezelőn megjelenik a vezérelhető kimenetek listája. A mozgató nyilakkal kiválasztható a vezérelni kívánt kimenet. A   gomb megnyomásával a kimenet folyamatosan, vagy az előre programozott ideig (legfeljebb 100 perc 39 másodperc) lesz aktív. A   gomb megnyomásával kikapcsolható az aktív kimenet.

LED kezelőn a vezérelhető kimeneteket villogó jelzés jelzi. A mozgató nyilakkal választható másik vezérelhető kimenet. A kimenet bekapcsolás és kikapcsolása ugyanúgy történik, mint LCD kezelőn (  és   gombok használatával). A világító LED aktív kimenetet jelent, a kialudt LED pedig kikapcsolt kimenetet. A funkcióból való kilépéshez nyomja meg a   gombot.

9 TESZTEK

Funkciók csoportja, TESZTEK jogosultsággal rendelkező felhasználók számára. A ZÓNA TESZT funkció csak a telepítő számára elérhető.



9 1 # Zóna teszt

A riasztó rendszer elindítását és vezérlését megkönnyítő funkció. A funkció indítása után a kezelőn folyamatosan világít a  [HIBA] LED. A többi kezelőn ez a LED villog, jelezve a teszt időtartamát (1 és 15 perc között). Az LCD kezelő grafikus jelzi a zónák aktuális állapotát, LED kezelő esetén pedig a rendszer zónának megfelelő LED-ek kezdenek villogni. A sértett zónák esetén a LED folyamatosan világít. Ezután a védett helyszín körbejárható, ajtók, ablakok kinyithatók, az egyes érzékelők és központ zónák működésének ellenőrzéséhez. A kezelő minden zónasértést 5 másodperces sípolással jelez, és LCD kezelő esetén az adott szimbólum megjelenik a sértett zónánál. A szimbólum a teszt végéig lesz látható. LED kezelőn a sértést jelző LED folyamatosan

világít. A 24Ó RIASZTÁS zónák sértése a teszt alatt nem kapcsol riasztást. A funkció a megadott idő előtt is befejezhető, ehhez nyomja meg a  gombot.

9 2 # Kimenet teszt

A funkció lehetővé teszi a központ kimeneteire csatlakoztatott eszközök működésének tesztelését. A funkció indítása után a kezelőn megjelenik a 12 kimenet aktuális állapota.

LCD kezelőn az aktív kimenetet nagy pont jelzi, az inaktív kimenetet pedig kis pont. A szimbólum alatt kurzor jelzi a tesztelésre kiválasztott kimenetet. A mozgató nyilakkal a kurzor a következő pozícióba léptethető. A  gomb megnyomása aktiválja a választott kimenetet, a  gomb kikapcsolja azt. A kurzor következő pozícióba mozgatása, vagy a funkció  gombbal való bezárása visszaállítja a tesztelt kimenet alapállapotát.

LED kezelőn villogó LED jelzi, hogy az adott számú kimenet aktív (bekapcsolt) állapotú. A villogó LED melletti szám jelzi a tesztelt kimenet számát.

9 3 # ABAX jelszint

A funkció használatával a rádiós jelszint ellenőrizhető a központhoz csatlakoztatott ABAX vezeték nélküli eszközökben. A mozgató nyilakkal tekinthető meg az információ a következő eszközökről.

Az LCD kezelő a rendszerben levő zóna számával, és a jelszint %-os megadásával szolgáltatja az információt. 100% jelenti a maximálisan elérhető jelszintet.

A LED kezelőn az adott ABAX eszközhöz tartozó zóna LED felgyullad. A jelszintet a 16 és 30 közötti LED-ek mutatják 1 és 15 közötti zónák esetén, az 1 és 15 közötti LED-ek mutatják 16 és 30 közötti zónák esetén. A 15 LED együttes felgyulladás 100%-os jelszintet jelent.

9 4 # Manuál TF teszt

A funkció aktiválja a MANUÁLIS TESZT JELENTÉS INDÍTÁS esemény kód küldésének műveletét, a távfelügyeleti állomás felé.

9 5 # TF1 teszt

A funkció LCD kezelőről érhető el. A funkció aktiválja a MANUÁLIS TESZT JELENTÉS INDÍTÁS esemény kód küldésének műveletét, az 1-es távfelügyeleti állomás felé. A funkció futtatása alatt az aktuálisan végrehajtott műveletek jelennek meg a kezelő kijelzőjén. Ha a távfelügyeleti átjelzés során bármilyen probléma fordul elő, a funkció használatával kideríthető a probléma oka. Ha a távfelügyeleti átjelzés rendben van, akkor az „Esemény elküldve” üzenet kijelzésével ér véget a folyamat.

9 6 # TF2 teszt

A funkció LCD kezelőről érhető el. A funkció aktiválja a MANUÁLIS TESZT JELENTÉS KAPCSOLÁSA esemény kód küldésének műveletét, az 2-es távfelügyeleti állomás felé. A funkció futtatása alatt az aktuálisan végrehajtott műveletek jelennek meg a kezelő kijelzőjén. Ha a távfelügyeleti átjelzés során bármilyen probléma fordul elő, a funkció használatával kideríthető a probléma oka. Ha a távfelügyeleti átjelzés rendben van, akkor az „Esemény elküldve” üzenet kijelzésével ér véget a folyamat.

9 7 # VERSA verzió

A funkció használatával ellenőrizhető a központ megnevezése, és a firmware verziója (szám és dátum). Csak LCD kezelőről érhető el.

9 8 # Bővítő verzió

A funkció lehetővé teszi a csatlakoztatott modulok megnevezésének, címezésének és firmware verziójának (szám és

dátum) ellenőrzését. A mozgató nyilakkal lehet mozogni a rendszerben azonosított modulok listájában. Csak LCD kezelőről érhető el.

9 9 # Tápfeszültség

A funkció használatával a csatlakoztatott modulok tápfeszültsége ellenőrizhető. A kezelő kijelzi az eszköz szimbólumát, címét a bővítő buszon, és a mért feszültség értéket. Csak LCD kezelőről érhető el.

9 0 # Kimenet reset

A funkció használatával kikapcsolhatók az úgynevezett RETESZELT kimenetek (működési idő korlát nélküli kimenetek), amik nem resetelhetők a KÓD és  bevitelével (pl.: CSENGŐ, ZÓNA SÉRTÉS, VEZÉRELT, „KÉNYSZER” RIASZTÁS típusú kimenetek).

Ha TŰZ ÉRZÉKELŐ TÁPELLÁTÁS típusú kimenet van a rendszerben, a funkció használata 16 másodpercre kikapcsolja a kimenetet, hogy törölődjön a tűz érzékelő riasztás memóriája.

9. Proximity kártya használata a rendszer vezérlésére

A központhoz INT-IT proximitykártya olvasók csatlakoztathatóak. Proximity kártya vagy más passzív, 125 kHz frekvencián működő jeladó használatával élesíthető és hatástalanítható a rendszer, törölhetők a riasztások. Az olvasó egy vagy két partíció vezérlésére képes, és különböző élesítési módok aktiválhatók az egyes partíciókban (teljes, éjszakai, nappali).

Az olvasóba épített három LED (piros, zöld, sárga) és zümmer szolgáltatnak információt a rendszer állapotáról. Az eszköz működési módját a telepítő programozza be, neki kell megtanítani a felhasználót a proximity kártya megfelelő használati módjára is.

A kártya használata kétféle lehet. Egy rövid idejű (0.5 s) olvastatás (felmutatás), vagy egy hosszabb idejű (legalább 2 s) olvastatás (ott tartás) végrehajtása, majd eltávolítás az olvasótól. A kártya hosszú olvastatása (ott tartása) után 2 másodperccel az olvasón kigyullad a piros LED. További 2 másodperces ott tartás után a piros LED elalszik, és kigyullad a zöld LED. Még további 2 másodperces ott tartás után a zöld LED elalszik, és kigyullad a sárga LED. Ha még további 2 másodpercig ott tartja a kártyát, a sárga LED is elalszik. A kártya eltávolítása bármelyik LED kigyulladás után, az adott LED-hez rendelt élesítési módot aktiválja. A kártya eltávolítása akkor, mikor egyik LED sem világít, nem okoz változást a partíció állapotában.

Rövid olvastatás – hatástalanítás, riasztás törlés

Hosszú olvastatás – az egyes LED színekhez rendelt élesítési módot a telepítő állíthatja be:

1. **piros LED** – egy vagy két partíció teljes élesítése
2. **zöld LED** – egy vagy két partíció élesítése a telepítő által beállított módban
3. **sárga LED** – egy vagy két partíció élesítése a telepítő által beállított módban

Megjegyzés: Zöld vagy sárga LED-hez tartozó módhoz szintén beprogramozható a partíció hatástalanítása, ha az a kártya olvastatása előtt már élesítve volt.

Az egyes fényjelzések jelentése:

- piros LED világít – partíció élesítve a piros LED-hez rendelt élesítési módban
- piros és zöld LED világít - partíció élesítve a zöld LED-hez rendelt élesítési módban
- piros és sárga LEDs világít - partíció élesítve a sárga LED-hez rendelt élesítési módban
- piros LED világít rövid szünetekkel – partíció élesítve, de az élesítési mód nem összegyeztethető a LED-eknél programozható élesítési módokkal
- piros LED röviden felvillan, kisebb szünetekkel – riasztás vagy riasztás memória, de nincs partíció élesítve

- piros LED lassú villogás (1s/1s) – riasztás vagy riasztás memória, mikor egy vagy két partíció élesítve van (az élesítési mód nem egyeztethető a zöld vagy sárga LED-hez rendelt beállításokkal)
- zöld LED világít és a piros LED lassan villog – riasztás, mikor a partíció élesítve van (zöld LED-hez rendelt élesítési módban)
- sárga LED világít és a piros LED lassan villog – riasztás, mikor a partíció élesítve van (sárga LED-hez rendelt élesítési módban)
- egy LED sem világít – mindkét partíció hatástalanítva van, vagy a partíció nem támogatott az olvasó által, semmilyen LED-hez rendelhető élesítési módban
- minden LED egységesen villog – nincs kommunikáció a központ és az olvasó között

Hangjelzések jelentése:

- egy rövid sípolás – kártya szám olvasása, a következő LED felgyullad
- három rövid sípolás – élesítés / hatástalanítás, riasztás törlés
- hosszú sípolások hosszú szünetekkel, a végén sorozatos rövid és egy hosszú sípolással – partíció kilépési késleltetés számlálása élesítés után
- három hosszú sípolás – funkció végrehajtásának visszautasítása
- upla sípolások hosszú szünetekkel – belépési késleltetés számlálása bejárat zóna sértése után, élesített módban
- folyamatos sípolás – riasztás az olvasó által vezérelt partícióban
- hosszú sípolások rövid szünetekkel – riasztás memória
- szaggatott sípolás (0.5s/0.5s) – tűz riasztás
- rövid sípolások hosszú szünetekkel – tűz riasztás memória

10. Távirányítók használata a rendszerben

A központ támogatja INT-RX bővített használatát, amivel lehetővé válik a rendszer SATEL által gyártott 433MHz-es távirányítókkal (jeladó) való működtetése. A négy gombos távirányítóval 6 különböző funkció hajtható végre (1, 2, 3, 4 gombok és 1+2, 1+3 gomb kombinációk). Ehhez hasonlóan a két gombos távirányítóval 3 különböző funkció használható (1, 2 gombok és 1+2 gomb kombináció). Minden felhasználóhoz egy távirányító rendelhető, kivéve a szervizt. A telepítő vagy az adminisztrátor minden gombhoz / gomb kombinációhoz hozzárendelhet egy funkció számot (lásd 8.1.5 fejezet, Új felhasználó funkció), ami aktiválásra kerül a gomb / gomb kombináció megnyomása után. A távirányító más távirányítóval való helyettesítése nem törli vagy változtatja meg az adott felhasználó rendszervezérléssel kapcsolatos beállításait.

A távirányítók a következő eszközökként működhetnek:

- élesítés/hatástalanítás kapcsoló,
- riasztás késleltetés aktiválás gomb,
- pánik, tűz, orvosi riasztás gomb,
- elektronikus eszközök be- és kikapcsoló gombja.

A telepítő aktiválhatja az élesítés/hatástalanítás és riasztás törlés műveletek szirénán történő jelzését, távirányító használata alatt.

11. Kezelő rövid bemutatása

 **élesített** (felügyelet)
világít – partíció élesítve
villog – kilépési késleltetés számlálás

 **riasztás**
világít – riasztás a partícióban
villog – riasztás memória

 **hiba** – műszaki hiba jelzése a rendszerben – ellenőrzés a 7-es számú funkció használatával

 **szerviz** – központ szerviz módjának jelzésére:
világít – a szerviz mód használható az adott kezelőn
villog – a szerviz mód más kezelőn használható

LCD kijelző – dátum és idő / felügyelt zónák állapota

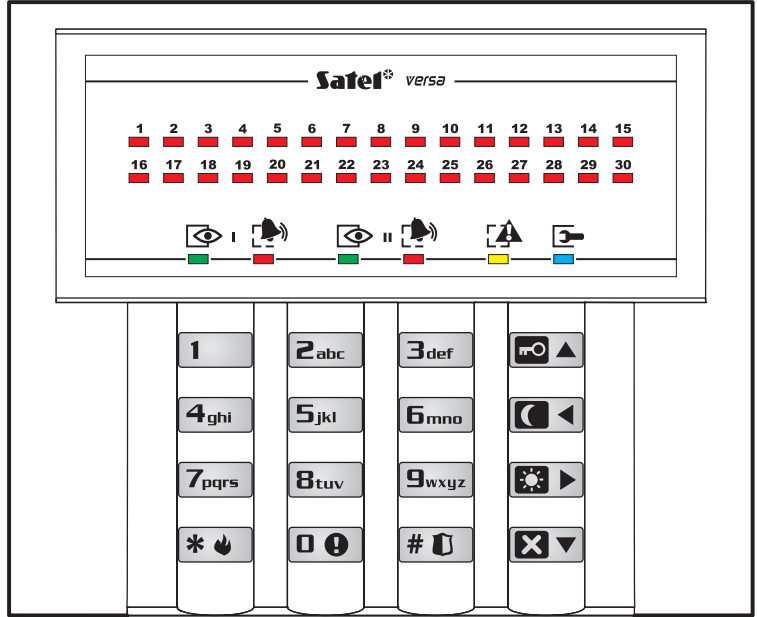
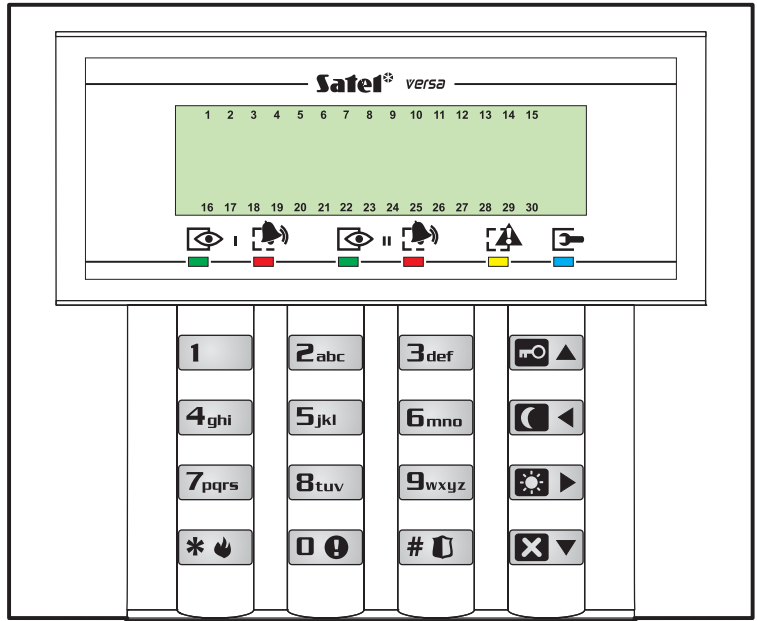

VERSA-LCD-GR

9wxyz – tartsa nyomva 3 másodpercig, hogy a kijelző megjelenítse a központ által felügyelt zónák állapotát:
b – zóna bypassolva
L – hosszú sértés hiba
N – nincs sértés hiba
! – első riasztás memória
■ – 2EOL zóna szabotázs áramkör sértve
● – zóna sértve
t – 2EOL zóna szabotázs áramköre riasztott (szabotázs memória)
a – zóna riasztott (riasztás memória)
▪ – szabad zóna (nincs sértve)
 – (semmi) érzékelő típus nincs programozva – nincs érzékelő

VERSA-LED-GR

LED 1÷30 – a világítási mód jelzi a központ által felügyelt zónák állapotát (□ – KI, ■ – BE):
■■■■■■■■■■□□□□□□□□ – zóna bypassolva
■■■■■■■■■■■■■■■■■■■■ – hosszú sértés hiba
■■□□□□□□□□□□□□ – nincs sértés hiba
■□□□□□□□□□□□□ – első riasztás memória
■■■■■■■■■■□■■■■■■ – 2EOL zóna szabotázs áramkör sértve
■■■■■■■■■■■■■■■■■■ – zóna sértve
■■□□□□□□■■□□□□□□ – 2EOL zóna szabotázs memória
■■□□□□□□□□□□□□ – zóna riasztott (riasztás memória)
□□□□□□□□□□□□□□ – zóna szabad (nincs sértve)

 – nyomvatartás 3 másodpercig
PÁNİK RIASZTÁS

 – nyomvatartás 3 másodpercig
KIEG (ORVOSI) RIASZTÁS

 – nyomvatartás 3 másodpercig
TŰZ RIASZTÁS

KÓD+* – felhasználói funkciók:

0 Szerviz

- 00# – Szerviz mód
- 01# – Telefonos letöltés indítása
- 03# – RS csatlakozás indítása
- 04# – RS csatlakozás vége
- 05# – Állandó szerviz hozzáférés
- 06# – Szerviz hozzáférési idő

1# Kód változtatás

2 Felhasználók

- 21# – Új felhasználó
- 22# – Felhasználó szerkesztés
- 23# – Felhasználó törlés

3# Hangüzenet törlés

4# Bypassok

5# Események

6 Beállítások

- 61# – Auto-élesítés elhalasztás
- 62# – RTC (valós idejű) óra
- 63# – Időzítők
- 64# – Telefonszámok

7# Hibák





8# Vezérlés

9 Tesztek

- 91# – Zóna teszt
- 92# – Kimenet teszt
- 93# – ABAX jelszint
- 94# – Manuális átjelzés teszt
- 95# – Távfelügyeleti állomás 1 teszt
- 96# – Távfelügyeleti állomás 2 teszt
- 97# – VERSA verzió
- 98# – Bővítő verzió
- 99# – Tápfeszültség
- 90# – Kimenet reset



Kódhoz rendelt partíció vezérlés:

Kód+

-  – teljes élesítési mód
-  – éjszakai élesítési mód
-  – nappali élesítési mód
-  – hatástalanítás, riasztás törlés



Gyors élesítés partíció I:

 +

-  – teljes élesítési mód
-  – éjszakai élesítési mód
-  – hatástalanítás, riasztás törlés



Gyors élesítés partíció II:

 +

-  – teljes élesítési mód
-  – éjszakai élesítési mód
-  – hatástalanítás, riasztás törlés

Gyors élesítés partíció I és II:

 + **vagy**  +

-  – teljes élesítési mód
-  – éjszakai élesítési mód
-  – hatástalanítás, riasztás törlés

 – nyomja meg kétszer az auto-élesítés elhalasztásához – nyomvatartás 3 másodpercig az élesítési mód kijelzéséhez

VERSA-LED-GR:

Partíció I

- LED 1 BE – teljes élesítési mód
- LED 2 BE – éjszakai élesítési mód
- LED 3 BE – nappali élesítési mód
- LED 1,2,3 KI – nappali élesítési mód

Partíció II

- LED 16 BE – teljes élesítési mód
- LED 17 BE – éjszakai élesítési mód
- LED 18 BE – nappali élesítési mód
- LED 16,17,18 KI – hatástalanítva

 – nyomvatartás 3 másodpercig a **csengő jelzés** bekapcsolásához / kikapcsolásához

SATEL sp. z o.o.
ul. Schuberta 79
80-172 Gdańsk
POLAND
tel. + 48 58 320 94 00
info@satel.pl
www.satel.pl