

Behatólásjelző Központok

INTEGRA

Firmware Verzió 1.08

Satel 
GDAŃSK



PROGRAMOZÁS

A SATEL célja termékei minőségének folyamatos fejlesztése, amely azok részletes technikai leírásukban és firmware-ben eltéréseket okozhat. A végrehajtott változások aktuális információi megtalálhatóak a gyártó honlapján.

Kérjük látogasson el hozzánk.

<http://www.satel.eu>

MEGFELELŐSÉGI NYILATKOZAT	
Termék: CA424P, CA832, CA16128P – INTEGRA vezérlőpanelek alaplapjai. - INTEGRA 24 - INTEGRA 32 - INTEGRA 64 - INTEGRA 128	Gyártó: SATEL spółka z o.o. ul. Schuberta 79 80-172 Gdańsk, POLAND tel. (+48 58) 320-94-00 fax. (+48 58) 320-94-01
	
Termék leírása: Behatolásjelző rendszerekben történő felhasználásra szolgáló riasztó vezérlőpanelek alaplapjai.	
A termékek megfelelnek a következő EU irányelveknek: RTTE 1999/5/EC EMC 2004/108/EC LVD 2006/95/EC	
A termék összhangban van a következő harmonizált szabványok követelményeivel: EMC/Immunitás EN 50130-4:1995+A1:1998+A2:2003, EN 61000-6-1:2007 EMC/Kibocsátás EN55022:2006+A1:2007, EN 61000-6-3:2007, EN 61000-3-2:2006 Elektromos biztonság EN 60950-1:2006 Telefon TBR 21	
Gdańsk, Lengyelország 2009-11-05	Tesztlaboratórium vezetője: Michał Konarski 
A legfrissebb EC megfelelőségi nyilatkozat és termékjóváhagyási igazolás letölthető a www.satel.eu weboldalról.	

Az INTEGRA riasztó vezérlőpanelek a Det Norske Veritas Certification AS, Norway által tanúsítványa szerint megfelelnek a CLC/TS 50131-3, Grade 3 szerinti követelményeknek.

Az 1.07 és 1.08 verziójú INTEGRA vezérlőpanelek új funkciói

Partíciók	60 MP-EN BELÜL ÉRVÉNES opció.
Zónák	Különböző értékű ellenállások használatának lehetősége 2EOL hurkokban. 2EOL REDŐNY és 2EOL REZGÉS vezetékezesi típus használatának lehetősége 2.01 elektronikai verziójú INTEGRA 128-WRL központok alaplapi zónáinak esetében. Zónatípusok: <ul style="list-style-type: none">– 63. HIBA– 91. ÉRZÉKELŐ MASZKOLÁS 47. NINCS AKCIÓ típusú zóna számára NINCS VISSZAÁLLÁS ESEMÉNY opció. 91. ÉRZÉKELŐ MASZKOLÁS típusú zóna számára ÉLESÍTETT ÁLLAPOTBAN TILTVA opció. 91. ÉRZÉKELŐ MASZKOLÁS típusú zóna számára RIASZTÁS opció.
Kimenetek	118. ALACSONY TÁVVEZÉRLŐ TELEP kimenet típus. 119. VEZETÉKNÉLKÜLI RENDSZER ZAVARÁS. 24. MONO KAPCSOLÓ típusú kimenet számára SÉRTÉS ALATT AKTÍV opció.
GSM telefon	GSM telefon által használt GSM sáv kiválasztása 2.01 elektronikai verziójú INTEGRA 128-WRL vezérlőpanel esetében.
LCD kezelők	Adatok bevitelének új, ösztönös bevitele (hexadecimális értékek, telefonszámok és nevek). Kezelő újraindulása esetén nem következik be szervizmódból történő kilépés. 1.06 vagy újabb firmware verziójú INT-KLCDR-GR és INT-KLCDR-BL kezelők beépített proximity-kártyaolvasójának érzékenység vezérlése. Új INT-KSG kezelő (érintőszenzoros) alkalmazásának támogatása.
Bővítő modulok	1.05 firmware verziójú ETHM-1 modul kommunikációjának ellenőrzése PING parancs segítségével. Új modulok támogatása: <ul style="list-style-type: none">– INT-CR – proximity-kártya élesítő / hatástalanító eszköz, partíciók proximity-kártya, kulcstarós vagy más passzív jeladó használatával történő élesítésére / hatástalanítására és a riasztások törlésére;– INT-TXM – átjelző illesztő, rádiós felügyeleti adó vezérlőpanelhez történő csatlakoztatásához.
Vezetéknélküli eszközök	Új vezetéknélküli eszközök támogatása: <ul style="list-style-type: none">– AMD-102 – vezetéknélküli mágneses kontaktus redőnyérzékelő bemenettel,– ARD-100 – vezetéknélküli helyzetérzékelő.
Felhasználók	Felhasználói kód minimális hosszának meghatározása.

TARTALOMJEGYZÉK

1. Általános	5
2. Vezérlőpanel firmware cseréje	5
3. Programozás	6
3.1 LCD kezelő	7
3.1.1 Szervizmód	7
3.1.2 Szervizmódba történő belépés „érintkezőkről”	7
3.1.3 Szervizmód menü	8
3.1.4 Adatbevitel a kezelő segítségével	23
3.2 DLOADX TELEPÍTŐI PROGRAM	25
3.2.1 Helyi programozás	26
3.2.2 Távoli programozás modem használatával	26
3.2.3 Távoli programozás GPRS technológia használatával csak INTEGRA 128-WRL	32
3.2.4 Távoli programozás Ethernet (TCP/IP) hálózaton keresztül	33
3.3 GUARDX– FELHASZNÁLÓI PROGRAM	33
3.4 Web böngésző	34
3.5 Mobiltelefon	34
4. GSM telefon csak INTEGRA 128-WRL	34
5. Vezetéknélküli rendszer csak INTEGRA 128-WRL	35
5.1 Vezetékes zóna-/kimenetbővítők	37
5.2 Vezetéknélküli érzékelők	38
5.2.1 APD-100 érzékelő beállítás	38
5.2.2 APMD-150 érzékelő beállítás	39
5.2.3 AMD-100 és AMD-101 érzékelők beállítása	39
5.2.4 AMD-102 érzékelő beállítás	39
5.2.5 AGD-100 érzékelő beállítás	40
5.2.6 AVD-100 érzékelő beállítás	40
5.2.7 ASD-100 érzékelő beállítás	40
5.2.8 ARD-100 érzékelő beállítás	41
5.3 Vezetéknélküli szirénák	41
5.3.1 ASP-105 sziréna beállítás	42
5.3.2 ASP-205 sziréna beállítás	42
5.4 230 V AC vezetéknélküli vezérlők	43
6. Rendszeropciók	43
6.1 Telefon opciók	44
6.2 Nyomtató opciók	45
6.2.1 Nyomtatás opciók	45
6.2.2 Nyomtatás összetétel	45
6.3 Egyéb opciók	46
6.4 Élesítés opciók	47
6.5 Idők	47
6.6 Szervizopciók és paraméterek	47
6.7 Egyéb paraméterek	48
7. Rendszerszerkezet	49
7.1 Objektumok	49
7.2 Partíciók	50
7.3 Zónák	54
7.3.1 Zónák számozása a rendszerben	55
7.3.2 Paraméterek	56
7.3.3 Vonalvégi lezáróellenállás	58
7.3.4 Opciók	59
7.3.5 Zónatípus	62
7.3.6 Zónatesztelés	65
7.4 Kimenetek	66

7.4.1	Paraméterek.....	67
7.4.2	Opciók.....	67
7.4.3	Kimenet indításának forrása.....	67
7.4.4	Törlés lehetősége.....	68
7.4.5	Kimenet tiltás.....	68
7.4.6	Kimenet típusok.....	69
7.4.7	Kimenetcsoportok.....	76
7.4.8	Kimenet tesztelés.....	77
8.	LCD kezelő.....	77
9.	Kódok és felhasználók.....	82
9.1	Előtagok.....	83
10.	Felügyelet.....	84
11.	Üzenetküldés.....	89
11.1	Üzenetküldés aktiválása.....	89
12.	Telefonhívások megválaszolása és távoli vezérlés.....	90
12.1	Telefonhívások megválaszolásának aktiválása.....	91
12.2	Távoli vezérlés aktiválása.....	91
13.	SMS vezérlés csak INTEGRA 128-WRL.....	91
13.1	SMS vezérlés aktiválása.....	92
14.	Kimenetek vezérlése LCD kezelőről.....	93
15.	CLC/TS 50131-3 követelményeinek történő megfelelés.....	93
16.	Kézikönyv frissítésének története.....	95

MASCO
SECURITY & GATE AUTOMATION TRADE LTD.

1. Általános

Az INTEGRA sorozatú vezérlőpaneleket magas fokú rugalmassággal rendelkező firmware jellemzi, amelyik a funkcionalitásának a védett helyszín egyedi követelményei szerinti kialakítását teszi lehetővé. A DLOADX és GUARDX programok, amelyek ingyenesek, megkönnyítik a beállítások elvégzését és a riasztórendszer működésének vezérlését. A vezérlőpanelek programozhatóak helyi vagy távoli programozási módon is.

Ez a kézikönyv az összes INTEGRA sorozatú vezérlőpanel programozásának információját tartalmazza. A kézikönyv olvasása közben azonban vegye figyelembe, hogy a vezérlőpanelek között van néhány eltérés. A csak INTEGRA 128-WRL vezérlőpanel kapcsolatos információk továbbá kiemeléssel is jelezve vannak.

2. Vezérlőpanel firmware cseréje

A www.satel.eu weboldalon megtalálható az aktuális firmware verzió és a FLASHX program is, amely lehetővé teszi a firmware vezérlőpanelba történő áttöltését. A firmware cseréje, mely a vezérlőpanel RS-232 portján keresztül végezhető el, nem teszi szükségessé a vezérlőpanel rendszerből történő eltávolítását. A vezérlőpanel alaplapján található RS-232 portot és a számítógép portját az 1. ábra. ábrán látható módon (vagy a SATEL által gyártott DB9FRJ kábellel) kell összekapcsolni.

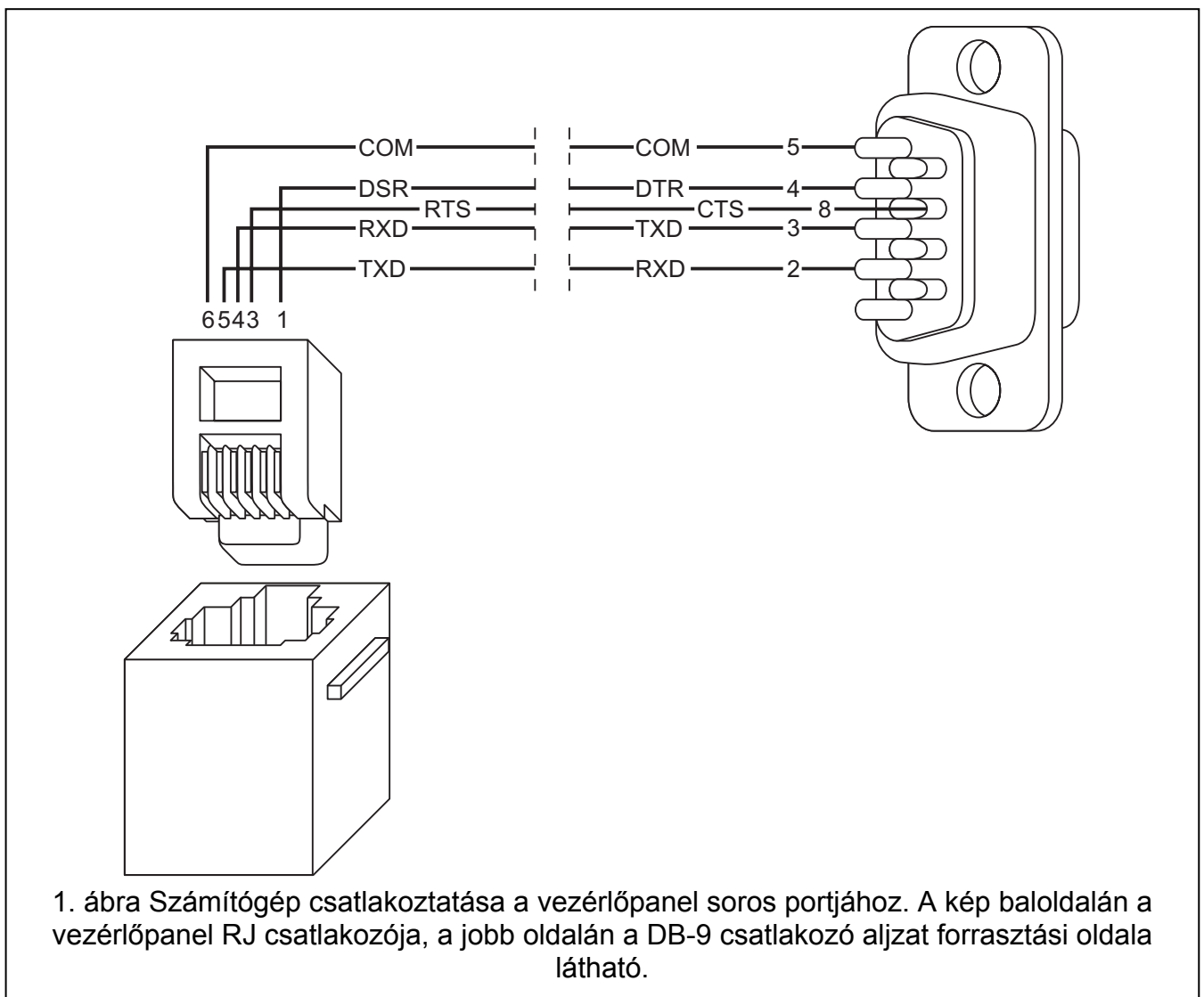

Megjegyzés: Ajánlott a kábelt először a vezérlőpanel, majd azután a számítógép csatlakozójához csatlakoztatni.

A firmware cseréjének megkezdéséhez indítsa el a vezérlőpanel INDÍTÓ (STARTER) programját. Ez két módon tehető meg:

1. Válassza ki a szervizmód menüből (→SZERVIZMÓD →ÚJRAINDÍTÁSOK →INDÍTÓ).
2. Zárja rövidre a RESZET érintkezőket a vezérlőpanel elindításakor, majd a tápfeszültség bekapcsolása után azonnal (kb. 1 mp.) távolítsa el a rövidzárát. Ha az érintkezők túl hosszú ideig vannak rövidrezárva, akkor a számítógépről történő programozási mód (feltételezve, hogy a vezérlőpanelhez a DLOADX programot futtató számítógép van csatlakoztatva) vagy a szervizmód fog elindulni.

Az INDÍTÓ program futását az összes csatlakoztatott kezelőn megjelenő üzenet, valamint az azokon és partíciókezelőkön és kódzárakon lévő LED-ek villogása jelzi.

Megjegyzés: Az INDÍTÓ program futása közben a vezérlőpanel nem a normál működését hajtja végre (csak az elektronikus biztosítókat felügyeli).

Az INDÍTÓ 2 percig várakozik a vezérlőpanel firmware frissítési folyamatának megkezdésére. Amennyiben ez nem történik meg, a vezérlőpanel visszatér normál működési módba (az INDÍTÓ programműködése lezárásra kerülhet a 2 perces időtartam letelte előtt a FLASHX program ÚJRAINDÍTÁS parancsának használatával).

Az időkorlátozás figyelembevételével indítsa el a FLASHX programot a számítógépen, válassza ki a vezérlőpanel új firmware-ét tartalmazó fájlt és jelölje ki a számítógép soros portját, amelyen keresztül a frissítési folyamat végrehajtásra fog kerülni. Végül indítsa el a firmware frissítésének folyamatát.

Megjegyzés: Amennyiben a firmware frissítés folyamat hirtelen megszakadna (pl. a tápfeszültség megszakadása miatt) és ennek eredményeként a firmware megsérülne, az INDÍTÓ automatikusan elindításra kerül és az aktív marad a helyes firmware feltöltéséig.

3. Programozás

A vezérlőpanel programozása elvégezhető az LCD kezelőről (helyi módon) vagy a megfelelő szoftver segítségével számítógépről (helyi vagy távoli módon). Amennyiben ETHM-1 modul van a riasztórendszerbe felszerelve, akkor a távoli programozás szintén lehetséges internetböngésző vagy mobiltelefon segítségével (a MobileKPD alkalmazás telepítése után) vagy egy palmtop-pal (PDA-val vagy MDA-val a megfelelő program telepítése után) is.

A vezérlőpanel csak abban az esetben lehetséges, amennyiben az elérhető a szerviz számára. Alapértelmezettként a FOLYAMATOS SZERVIZHOZZÁFÉRÉS opció engedélyezve van ([mester kód][*] →OPCIÓ MEGVÁLTOZTATÁSA →FOLYAMATOS SZERVIZHOZZÁFÉRÉS). Ilyen módon a felszerelés befejezése után a programozás könnyen megkezdhető. Habár a mester felhasználónak (adminisztrátor) az irányadó követelmények szerint a telepítés befejeztével korlátoznia kell a szervizhozzáférést. Ennél fogva a programozás későbbi időpontban történő megkezdését megelőzően szükséges az adminisztrátorral a vezérlőpanelhez történő hozzáférés céljából kapcsolatba lépni. A mester felhasználó a SZERVIZ HOZZÁFÉRÉS funkcióval határozhatja meg a hozzáférési időt (órákban).

Megjegyzés: Amennyiben a mester felhasználó elfelejtené a kódját, és a szervizhozzáférés le lenne tiltva (szerviz hozzáférési idő = 0), a telepítő számára lehetséges egy új mesterkód bevitele (az előzőleg bevitt felhasználói kódok szükségszerű törlése nélkül). Ennek végrehajtásához a szervizmódba hardveres úton történő belépésre van szükség („érintkezőkről” – lásd a kézikönyv későbbi leírását). A szervizmódból történő kilépés után a telepítő, kb. 20 mp-en belül, meghívhatja szerkesztés céljából a MESTEREK funkciót a szervizkód használatával és beviteli az új kódot.

MASCO Biztonságtechnikai és Nyílászáró Automatizálási Kereskedelmi Kft.

1045 Budapest, Madridi út 2.

Tel: (06 1) 3904170, Fax: (06 1) 3904173, E-mail: masco@masco.hu, www.masco.hu

3.1 LCD kezelő

A vezérlőpanel LCD kezelőről történő programozása a szervizmód menüben elérhető szervizfunkciók segítségével lehetséges.

3.1.1 Szervizmód

Szervizmód elindítása:

1. Vigye be a **szervizkódot** (alapértelmezett: 12345) és nyomja meg a [*] gombot.
2. A ▲ vagy ▼ gombok használatával válassza ki a SZERVIZMÓD-ot a listából és nyomja meg a [#] vagy [▶] gombot.

A szervizmódot az LCD kezelő  [SZERVIZ] LED-je jelzik, továbbá hangjelzések is jelezhetik a megfelelő opció engedélyezett állapotában.

Megjegyzés: Szervizmódban csak a 24Ó REZGÉS, 24Ó ATM, PÁNIK-HANGOS és PÁNIK-CSENDES zónákból érkező jelzések indítanak riasztást.

A vezérlőpanel mindaddig szervizmódban marad, amíg abból a SZERVIZ VÉGE funkcióval ki nem lépnek. Lehetséges a szervizmód beprogramozott idő eltelte után történő elrejtése, amennyiben semmilyen művelet nem kerül végrehajtásra a kezelőn (lásd: SZERVIZ OPCIÓK fejezet, SZERVIZMÓD ELREJTÉSE UTÁN paraméter leírása).

A szervizmódból történő kilépéskor a vezérlőpanel ellenőrzi, hogy a nemfelejtő FLASH memóriában tárolt adatokkal összehasonlítva a RAM memória adatai megváltoztak-e. Ha a RAM memória adatai megváltoztak, akkor egy felszólítás jelenik meg, amelyik megkérdezi, hogy az új beállítások átírásra kerüljenek-e a FLASH memóriába. A [1] gomb megnyomása esetén az aktuális adatok a FLASH memóriában tárolásra kerülnek. Ez garantálja, hogy azok későbbi visszaállítása lehetséges legyen pl. a RAM memóriában tárolt adatok elvesztése vagy hibája esetén.

Megjegyzés: RAM memória hibája helyesen beállított és megfelelő tápellátással rendelkező rendszer esetén nem fordulhat elő.

3.1.2 Szervizmódba történő belépés „érintkezőkről”

Ha a szervizmódba nem lehet normális módon (pl. a vezérlőpanel valamilyen okból kifolyólag nem támogatja a kezelőt) belépni, akkor az úgynevezett „érintkezőkről” módszert lehet használni – a vezérlőpanel szükséghelyzetben hardveres úton történő elindítását jelenti. Ilyen esetben ajánlott a vezérlőpanel gyári beállításainak visszaállítása és a rendszer újbóli beállítása.

1. Kapcsolja le az AC tápfeszültséget és az akkumulátort, majd ellenőrizze le a kezelő kezelői buszhoz történt csatlakoztatását.
2. Helyezze fel a vezérlőpanel áramköri lapján elhelyezett RESZET érintkezőkre a rövidzárat.
3. Csatlakoztassa vissza egymás után az akkumulátort és az AC tápfeszültséget (INTEGRA 24, INTEGRA 32, INTEGRA 64 és INTEGRA 128 vezérlőpanelekben a DIALER LED elkezd villogni).
4. Várjon kb. 10 mp-et (INTEGRA 24, INTEGRA 32, INTEGRA 64 és INTEGRA 128 vezérlőpanelekben a DIALER LED kialszik), majd távolítsa el a rövidzárat az érintkezőkről. A vezérlőpanelnek automatikusan be kell lépnie a szervizmód menübe (LCD kezelőkben a  [SZERVIZ] LED elkezd villogni) és a szervizmód menü megjelenítésre kerül a legalacsonyabb címmel rendelkező kezelő kijelzőjén.

Amennyiben a szervizmód nem kerül kijelzésre a kezelőn, de egy a panel adatainak törlésére felszólító üzenet jelenik meg helyette, akkor az azt jelenti, hogy a szervizmódban történő hozzáférés az „érintkezőkről” a vezérlőpanelben le van tiltva (→SZERVIZMÓD →KONFIGURÁCIÓ → SZERV.MÓD BLOK). Az „1”-es gomb megnyomása a

vezérlőpanel összes beállításának visszaállítását eredményezi (gyári beállításokkal történő indítás), de lehetővé teszi a szervizmóddhoz történő hozzáférést.

5. Hajtsa végre az újraindítási funkciókat (→ÚJRAINDÍTÁSOK →BEÁLLÍTÁSOK TÖRLÉSE / →KÓDOK TÖRLÉSE).
6. Hajtsa végre a csatlakoztatott modulok azonosításának funkcióját (→SZERKEZET →HARDVER →AZONOSÍTÁS →LCD KEZELŐK AZON. / →BŐVÍTŐK AZON.).

Megjegyzés: Az azonosítás végrehajtása után a kezelők és a bővítők címét tilos megváltoztatni.

7. Fejezze be a szervizmódot a SZERVIZ VÉGE funkcióval. Amikor a kezelőn az „Adatok mentése FLASH memóriába? 1=OK” jelenik meg a kijelzőn, nyomja meg az „1”-es számmal jelölt gombot a beállítások elmentéséhez.
8. Hívja meg ismételten a szervizmódot. Amennyiben a vezérlőpanel belép ismételten a szervizmódba, akkor a visszaállítás sikeres volt.

Megjegyzések:

- Ha a vezérlőpanel egy DLOADX programot futtató számítógéphez van csatlakoztatva, akkor az RS-232 porton keresztüli letöltés kerül aktiválásra a szervizmód helyett.
- A szervizmód „érintkezőről” történő elindítása a SZERVIZMÓD LETILTÁSA opció engedélyezésével tiltható le (lásd: SZERVIZ OPCÍOK fejezet).

3.1.3 Szervizmód menü

[Szervizkód][*][9] (szervizmód elindítása rövidebb úton)

Megjegyzés: A csak INTEGRA 128-WRL vezérlőpanellel kapcsolatos funkciók fekete színű kiemeléssel vannak jelölve.

Szerviz bef.

Konfiguráció

Szerviz kód
INTEGRA azonos.
DloadX azonos.
GuardX azonos.
DloadX tel. szám
GuardX tel. szám
Szerv.mód blokk
Letölt. blokk.
Szerv.mód hang
Szerv.mód elr.

Szerkezet

Rendszer

Objektumok

Objektum szerk.
Új objektum
Objektum törlés

Partíciók

Beállítások

[partíció névszerinti kiválasztása]

Típus
Függő partíciók
Időzítők 1..32
Időzítők 33..64

Opciók

2 kód éles-hez
 2 kód hat.-hoz
 Kód 2 kezelőn
 Időz. elsőbs.
 Kil.kés.vége
 Végtelen kil.i

Kilépési késl.
 Auto-él. késl.
 Ria. ell. idő
 Ria. ell. idő
 Őrseg-élesit.
 Őrség-hatást.
 Idő őrségnek
 ATM blokk.törl.
 ATM blokk.idő
Zónák
 Név

Nevek

[partíció névszerinti kiválasztása]

Hardver**LCD kezelők****Beállítások**

[eszköz névszerinti kiválasztása – lásd: KEZELŐI BUSZRA
 CSATLAKOZTATOTT ESZKÖZÖK SZERVIZMENÜJE fejezet]

Nevek

[eszköz kiválasztása típus és cím szerint]

DTM rövidzár

Hangos szab.DTM

Bővítők**Beállítások****ABAX - INTEGRA**

Válasz időtart.
 Új eszköz
 Aktív mód
 Konfiguráció
 Szűrő
 Eszköz eltáv.
 Szinkronizálás
 Teszt mód be
 Teszt mód ki

[eszköz névszerinti kiválasztása – lásd: BŐVÍTŐI BUSZRA
 CSATLAKOZTATOTT ESZKÖZÖK SZERVIZMENÜJE fejezet]

ABAX megerősít

INT-IT-vár.2.p

Rx távvez. elt.

Rx távvez. más.

ABAX távv. elt.

ABAX távv. más.

Nevek

[eszköz kiválasztása típus és cím szerint]

DT1 rövidzár

Hangos szab.DT1

DT2 rövidzár

Hangos szab.DT2

Azonosítás

LCD kez.azon.

Bővítő azonos.

Kezelő cím

EOL R1 ell.áll.

EOL R2 ell.áll.

GSM

GSM tel.haszn.

PIN kód

PUK kód

Modem formátum

SMS központ

SMS DloadX

SMS GuardX

GPRS

APN

Felhasz

Jelszó

DNS

Cím. D

Cím. G

Kulcs D

Kulcs G

Port D

Port G

GSM sáv

Hang

Opciók

Tel. opciók.

Felügy.TELEFON

Felügy.GPRS

Felügy.SMS

Felügy.ETHM-1

Tel.üzenés

Modem válasz

Hang válasz

Távoli vezérl.

Tone tárcsázás

Föld indítás

Nincs t.hang t

Nincs vál. t.

Dupla hang üz.

Dupla hívás

Külső modem

ISDN/GSM modem

Pulzus 1/1.5

Nyomtató opciók

Nyomtatás

Felügy.állapot

Nevek/leírás

Széles papír

2400bps

CR+LF
 Paritás bit
 Páros paritás
 Zóna riasztás.
 Part/modem ri.
 Éles/hatástal.
 Áthidalások
 Hozzáfér. vez.
 Hibák
 Felhaszn.funk.
 Rendszer esem.

Aktív jogok

Különf. opciók

Egyszerű kódok
 Kód figyelmezt.
 1=Megerősítés
 Üz. aut.megsz.
 SM -> menü
 Tesztek -> menü
 Energiatakarék
 Gyors bőv.busz
 N.mod.újr.jel.
 Info szab.után
 Sért.z.m.él.el
 Éles,hiba figy
 Kez.bl.h.kód.u
 Hiba memória
 Riaszt.elrejt
 Esemény határ
 Össz.néz. törl

Nem élesít

Ha riaszt. ell
 Ha szabotázs
 Ha felügy.hiba
 Ha akku hiba
 Ha kim. hiba
 Ha egyéb hiba

Idők

Átfogó belépési késleltetés
 Átfogó riasztási idő
 Éles áll.elrejt. idő elt.ut.
 AC hiány jelent. késleltetés
 Tel. hiány jelz. késleltetés

Cseng. vál.-ig

Minimális kódhossz

Előtag hossz

Óra beállítás

Időszám.váltás

Nyári időszám.

Téli időszám.

Időszerver

Időzóna

PING teszt

MASCO
 SECURITY GATE AUTOMATION TRADE LTD.

PING
PING periódus
PING próbák.

Zónák

Részletek

[zóna névszerint kiválasztása]

EOL

Érzékeny [x20ms] / Pulzus időtart. / Érzékenység. [ms] / Kimenet

Pulzus számláló

Típus

Belép. késlelt. / Riaszt. késl. / Felügyeleti idő / Jelz. késlelt. / Áthidalási idő /
Kez. szám / Élesítési mód / Csoport

Max.nemmegs.idő / Max.nyitv.idő. (57 típusú zónáknak)

Max.nemmegs.idő

Nemsért [min]

Partíció

Tápfesz. késl.

Prioritás / Z.sért. Él/Hat

Cseng.böv.-ben / N.ria.kez.-ben

Video, hatást.

Video, élesít.

Áthid. tiltás

Áth.,ha n.kil.

Csengő késlelt. / Ria., ha éles. / Riaszt. törl. / V.áll.=hatást. / Riasztás

Auto-áthid. 3

Auto-áthid. 1

A-áthid.törlés

Előriasztás / Jelenl. ell. / V.áll.nincs tá

Megszak.késl. / Part.átm.blokk / Nincs sért.jel. / Éles-tétlen

V.áll.csen.ut.

V.áll.hat.után

Ria.kilé.végén / Napló esemény. / N.áthid,ha él. / Hangüz.megsz.

Ria.áth.tör.ut. / Esemény él.ben

Szab.mind.han.

Felügy.késlelt. / Ell., ha é.het / V.áll=áth.ell.. / Áthid. ellenőr

Név

Paraméterek

Partíció

EOL

Érzék. [x20ms]

Típus

Belép. késlelt.

Max.sértés idő

Max.nemsért.idő

Zóna opciók

[opciók kiválasztása]

Számlálók

Számláló n [n – számláló száma: 1...16]

Max. érték

Számlálási idő

Ism. mellőzése

Áthidalások

Csoport n [n – áthidalt zónacsoport száma: 1...16]

Zónák
Áthid. BE/KI

Teszt

JELZÉS KIMENET:
[zóna kiválasztása]

Nevek

[zóna számszerinti kiválasztása]

Kimenetek**Részletek**

[kimenet névszerinti kiválasztása]

Funkció

Kikapcs. idő

Polaritás +

Pulzálás

Reteszelt / Időzítő 9..16 / Időzítő 17..32 / Időzítő 33..64

Éles - n.vez.

Zónák / Időzítők / Bővítők / Kimenetek / Felhasználók / Ajtók / Hangüzenés /

Tel. kapcs.-ok (indítás)

LCD kezelők / Mester felh-ok / Éles.mód. vál.. / Tárcs. mód (indítás)

Partíciók / Betör.t.part. (indítás)

Tűz.tst.part. (indítás)

Áthid.időzítők

Törl. part.-ba

Hibák

Név

Paraméterek

Funkció

Kikapcs. idő

Opciók

[opció kiválasztása]

Tesztek

Nevek

[kimenetek számszerinti kiválasztása]

Kimenet csoport

n kimenet csoport [n – kimenetcsoport száma 1...4]

n csoport név [n – kimenetcsoport száma: 1...4]

Kimenetek áll.

Időzítők**Idők**

[időzítő névszerinti kiválasztása]

Nevek

[időzítő számszerinti kiválasztása]

Felhaszn.ütem.**Beállítások**

[ütemező névszerinti kiválasztása]

Nevek

[ütemező számszerinti kiválasztása]

Felügyelet

Felügy.TELEFON

Felügy.GPRS

Felügy.SMS

Felügy.ETHM-1

N.mod.újr.jel.

Állomások**Haladó**

H.handsh.á1t1
 H.handsh.á1t2
 H.handsh.á2t1
 H.handsh.á2t2
 Vár.h.hands-re
 Id.elism.sz.s1
 6 kar.id.s1
 Forr. név s1
 Part.név s1
 SIAössz.bl.s1A/ TELIM n.hg s1A
 SIAössz.bl.s1B/ TELIM n.hg s1B
 Id.elism.sz.s2
 6 kar.id.s2
 Forr. név s2
 Part.név s2
 SIAössz.bl.s2A/ TELIM n.hg s2A
 SIAössz.bl.s2B / TELIM n.hg s2B

Állomás 1

Tel. 1 number
 Tel. 2 number
 Tel. 1 format
 Tel. 2 format
 Szerver cím
 Szerver port
 Kulcs (szerver)
 Kulcs (GPRS)
 Kulcs (ETHM-1)
 Tel.szám.SMS-nek
 SMS formátum
 Ism. száma
 Felfüggeszt.idő
 TELIM/SIA előtt.
 Azonosító n [n – azonosítószám: 1...8]
 Rendszer azon.
 Esem. hozzárend

Állomás 2

Tel. 1 number
 Tel. 2 number
 Tel. 1 format
 Tel. 2 format
 Szerver cím
 Szerver port
 Kulcs (szerver)
 Kulcs (GPRS)
 Kulcs (ETHM-1)
 Tel.szám.SMS-nek
 SMS formátum
 Ism. száma
 Felfüggeszt.idő
 TELIM/SIA előtt.
 Azonosító n [n – azonosítószám: 1...8]

Rendszer azon.
Esem. hozzárend

Azonos.kijelöl.

Partíciók

[partíció választás]

Zónák

[zónaválasztás]

LCD kezelők

[kezelő választás]

Bővítők

[bővítő választás]

TELM kódok

Eseménykódok

Azonosító n [n – azonosítószám: 1...8]

Zónák

[zónaválasztás]

Partíciók

[partíció választás]

LCD kezelők

[kezelő választás]

Bővítők

[bővítő választás]

Rendszer azon.

Hibák

Hibák törlése

Egyéb

Teszt idő.-kor

Teszt S1 időtar

Teszt S2 időtar

Üzenés

Üzenés

Dupla hang üz.

Ism. száma

Tel. nevek

[telefon számszerinti kiválasztása]

Tel.beállítások

[telefon névszerinti kiválasztása]

Tel. szám

Üzenés típus

Körök száma

Bármilyen kód

Kód

Hozzárendelés

Zóna riasztások

Szintetizátor

Pager üzenet

Telefonok

Zóna szabotázs.

Szintetizátor

Pager üzenet

Telefonok

Betörés riaszt.

Szintetizátor

Pager üzenet
 Telefonok
 Tűz riasztások
 Szintetizátor
 Pager üzenet
 Telefonok
 Orvosi riaszt.
 Szintetizátor
 Pager üzenet
 Telefonok
 Kényszer riaszt.
 Szintetizátor
 Pager üzenet
 Telefonok
 Szabotázsok
 Szintetizátor
 Pager üzenet
 Telefonok
 230V AC vesztés
 Szintetizátor
 Pager üzenet
 Telefonok
 Kimenetek
 Szintetizátor
 Pager üzenet
 Telefonok

Üzenetek

[üzenet kiválasztása]

Pager típusok

[pager kiválasztása]

Üz.megsz. P-ban

[telefon névszerinti kiválasztása]

Üz.megsz. T-on

[telefon névszerinti kiválasztása]

Tel.válasz/vez.

Válaszolás

Dupla hívás

Csengetés szám

Élesített part.

Távoli vezérlé

Felhaszn.(össz)

[felhasználó kiválasztása az összes felhasználó közül]

Felhaszn.(t.kód)

[felhasználó kiválasztása a telefonkóddal rendelkező felhasználók közül]

SMS vezérlés

SMS -> z.sért.

SMS n

SMS n – wej.

SMS -> funkció

SMS n

SMS n – funk.

SMS n – part.

SMS n – zónák

[n – SMS üzenet száma: 1...32]

SMS n – kim.
 SMS n – név
 SMS állapot ell.
 Partíció lista
 Jogosult tel.
 Tel.kód.SMS-be
 Betű érzékeny.
 SMS megerősít.
 SMS vezérlés

Megjegyzés

Szöveg
 Érvényes
 -tól
 számára
 Aki törölhet

Rendsz. állapot

Partíciók
 Zónák
 Hibák
 Tápfeszültség
 Rádiós eszközök
 Ind. prog.verz.
 GSM IMEI/v/jel..

IP/MAC ETHM-1
 Modul verzió

Újraindítások

Mindent v.áll.
 Beáll. v.áll.
 Kódok v.állít.

Beállít. <-FLASH
 Indító

Kezelői buszra csatlakoztatott eszközök szervizmenüje

[SZERVIZKÓD][*][9] → Szerkezet → Hardver → LCD kezelők → Beállítások

INT-KLCD / INT-KLCDR / INT-KLCDK / INT-KLCDL / INT-KLCDS / INT-KSG

Partíciók
 Riasztások
 Tűz riasztások
 Csengő zónák
 Cseng.áth. zóna
 Cseng. ki idő
 Part.gyorsél.
 Kil.kés.vége
 Part.belép.idő
 Part.kilép.idő
 Dátum/Idő forma
 Név (2. sor)
 LCD háttérfény
 Bill.háttérfény
 Auto háttérfény

Riaszt üzenetek

Part. ria. üz.
 Zóna ria. üz.

MASCO Biztonságtechnikai és Nyílászáró Automatizálási Kereskedelmi Kft.
 1045 Budapest, Madridi út 2.

Tel: (06 1) 3904170, Fax: (06 1) 3904173, E-mail: masco@masco.hu, www.masco.hu

Riasztások

Tűzriasztás
 Orvosriasztás
 Pánikriasztás
 Csendes pánik
 3 hibás kód

Opciók

Belép.idő.jelz
 Kilép.idő.jelz
 Riaszt jelzés
 Új hiba jelzés
 Billentyű hang
 Hib.él.part-ba
 Zónasértés
 Autoéles késl.
 Ism.kárty.jelz
 3 ism.kárty.es
 3 ism.kárty.ri
 Kij.mód váltás
 Kód bevit.mut.
 Hatást. jelzés
 Vezérlés (8#)

RS komm.

(INT-KSG-re nem vonatkozik)

Hangerő

(csak INT-KLCD-GR/BL, INT-KLCDR-GR/BL és INT-KSG)

Ellenőrzések

Zónák
 Partíciók
 Riaszt. napló
 Hibanapló
 Hibák
 Csengő váltás

Part. állapot

Zóna karakterek

Part.karakterek

Kód+nyilak

Érzékenység

(csak 1.06 vagy újabb firmware verzióval rendelkező INT-KLCDR-GR/BL)

Kártya olv.

Kártya h.olv.

Nyitandó ajtó

Szab.part-ban

Z1 (n) kez-ben

[n – zóna rendszerbeli száma]

Z2 (n) kez-ben

[n – zóna rendszerbeli száma]

CA-64 PTSA

Zónák

Partíciók

Riasztások

Megjelenítésre

AC késleltetés

RS komm.

Szab.part-ban

ETHM-1

DHCP

IP cím

Hálómaszk
 Átjáró
 DHCP-DNS
 DNS
 Port (WWW)
 Port (DloadX)
 Port (egyéb)
 (DloadX) kulcs
 Egyéb kulcs
 DloadX kapcsol
 GuardX kapcsol
 Intern.kapcsol
 GSM kapcsolat
 PING teszt
 Szab.part-ban
 Hiba - esemény
 Hiba - riaszt.

INT-RS

DSR vezérlés
 RX vezérlés
 Szab.part-ban

Bővítői buszra csatlakoztatott eszközök szervizmenüje

[SZERVIZKÓD][*][9] → Szerkezet → Hardver → Bővítők → Beállítások

INT-CR / INT-IT

Part. LED P
 Part. LED Z
 Part. LED S
 Mester felh.-k
 Felhasználók

Jelzés

Riasztás(ret)
 Riasztás(idő)
 Belépés ideje
 Kilépés ideje
 Auto-él. késl.
 Hardver jelz.

3 ism.kárty.ri
 N.aut.áth.3
 Szab.part-ban

INT-S / INT-SK / INT-SCR

Zár jellemző

Zár

Zár jellemző
 Relé BE idő
 Relé típus (csak INT-S és INT-SK)
 Jogtlan esem.
 Jogtlan riaszt
 Max.ajtónyitás
 Fügő ajtó1
 Fügő ajtó2

Ajt.tűz esetén
 Mester felh.-k

Felhasználók

Riasztások

Tűzriasztás
Orvosriasztás
Pánikriasztás
Csendes pánik
3 hibás kód

Opciók

Gyors élesítés
Kil.kés.vége
BI kimen. vez.
MONO kim. vez.
Part. blokk.
Őrség vezérlés
Kód módosítás
Kód* nem hatl.
Kód* éles.ben

Jelzés

Riasztás(ret)
Riasztás(idő)
Belépés ideje
Kilépés ideje
Auto-él. késl.
Kód beadva
Csengő zónák

Megerősítés
Háttérvilágítás
Auto háttérfény
N.aut. áth.3
Partíció

MASCO
SECURITY & GATE AUTOMATION TRADE LTD.

INT-SZ / INT-SZK

Zár

Zár jellemző
Relé BE idő
Relé típus
Jogtlan esem.
Jogtlan riaszt
Max.ajtónyitás
Függő ajtó1
Függő ajtó2

Ajt.tűz esetén

Mester felh.-k

Felhasználók

Riasztások

Tűzriasztás
Orvosriasztás
Pánikriasztás
Csendes pánik
3 hibás kód

Opciók

Part. blokk.
Őrség vezérlés
Kód módosítás

Jelzés

Kód beadva
Csengő zónák

Megerősítés
Háttérvilágítás
Auto háttérfény
N.aut.áth.3
Partíció

INT-ENT

Mester felh.-k
Felhasználók
3 hibás kód
BI kimen. vez.
MONO kim. vez.
Órség vezérlés

Jelzés

Késlelt.akt.id
Kód beadva

Megerősítés
Háttérvilágítás
Auto háttérfény
N.aut.áth.3
Partíció

CA-64 SR / CA-64 DR

Zár jellemző

Zár

Zár jellemző
Relé BE idő
Jogtlan esem.
Jogtlan riaszt
Max.ajtónyitás
Függő ajtó1
Függő ajtó2

Ajt.tűz esetén

Mester felh.-k
Felhasználók

Olvások

A olvasó (csak CA-64 SR)

A olvasó hang

A olvasó LED

A olvasó éles

B olvasó (csak CA-64 SR)

B olvasó hang

B olvasó LED

B olvasó éles

Olv.szabot.r. (csak CA-64 SR)

Hardver jelz.

3 hibás kód

BI kimen. vez.

MONO kim. vez.

Part. blokk.

Órség vezérlés

Kód módosítás

Kód* nem hatl.

K.rég.nem hat

Jelzés

Riasztás(ret)

Riasztás(idő)

Belépés ideje

Kilépés ideje

Auto-él. késl.

Kód beadva

Csengő zónák

N.aut.áth.3

Partíció

INT-RX

N.aut.áth.3

Partíció

ACU-100

N.aut.áth.3

Szab.part-ban

Válasz időtart.

Új eszköz

Aktív mód

[vezeték nélküli eszközhöz kijelölt zóna kiválasztása]

Konfiguráció

[vezeték nélküli eszközhöz kijelölt zóna kiválasztása]

Szűrő

[vezeték nélküli eszközhöz kijelölt zóna kiválasztása]

Eszköz eltáv.

[vezeték nélküli eszközhöz kijelölt zóna kiválasztása]

Szinkronizálás

Teszt mód be

Teszt mód ki

CA-64 E / CA-64 O / INT-ORS / INT-IORS / CA-64 SM

N.aut.áth.3

Szab.part-ban

CA-64 Ei (v. 2.00/2.01)

N.aut.áth.3

Szab.part-ban

EOL Rp ell.áll.

CA-64 Ei (v. 4.00)

N.aut.áth.3

Szab.part-ban

EOL R1 ell.áll.

EOL R2 ell.áll.

CA-64 EPS / CA-64 ADR / CA-64 OPS / CA-64 PP

N.aut.áth.3

Szab.part-ban

AC hiány késl.

CA-64 EPSi (v. 2.00/2.01)

N.aut.áth.3

Szab.part-ban

EOL Rp ell.áll.

AC hiány késl.

CA-64 EPSi (v. 4.00)

N.aut.áth.3
 Szab.part-ban
 EOL R1 ell.áll.
 EOL R2 ell.áll.
 AC hiány késl.

3.1.4 Adatbevitel a kezelő segítségével







A programozás módja a szervizfunkcióval bevitt adat típusától függ. Az adat a vezérlőpanelbe a [#] vagy [ok] gomb megnyomásakor íródik be. A [*] gomb lehetővé teszi a bevitt változások mentése nélküli kilépést a funkcióból. Alább találhatóak az általános programozási szabályok, habár néhány funkció esetében azok eltérőek lehetnek.

Választás egyszerű listáról

A kijelző felső sora a funkció nevét mutatja és az alsó az aktuálisan kiválasztott tételt. A tételek listájának görgetése a ▼ (le) és ▲ (fel) gombok használatával lehetséges. A ► és ◀ gomboknak nincsen funkciójuk.

Választás összetett

Amennyiben a funkció több tétel kiválasztást tesz lehetővé (opciók, zónák, kimenetek, stb.), akkor programozási eljárás lehetséges:

1. A kijelző mindkét sora kiválasztható tételeket tartalmaz. A lista görgetése a ▼ (le) és ▲ (fel) gombok használatával lehetséges. A sor végén, a jobb oldalon látható szimbólum jelzi, hogy a tétel ki van-e választva  vagy sem . A kijelző baloldalán látható nyíllal jelzett tételhez tartozó szimbólum bármelyik számgomb megnyomásával átváltható a másikra.
2. A kijelző felső sora a funkció leírását tartalmazza és az alsó a kiválasztható tételek egyikét. A lista görgetése a ▼ (le) és ▲ (fel) gombok használatával lehetséges. A sor végén, a jobb oldalon látható szimbólum jelzi, hogy a tétel ki van-e választva  vagy sem . Az aktuálisan kijelzett szimbólum bármelyik számgomb megnyomásával átváltható a másikra. A ► vagy ◀ gomb megnyomásával a kezelő átkapcsolható **grafikus programozási módra**. Az  és  szimbólumok szolgálnak az adott funkcióhoz elérhető összes tétel aktuális állapotának megjelenítésére. A ► gomb használatával jobbra, míg a ◀ gomb használatával balra mozgatható a pozíciójelző. Ha a lista 32 tételnél hosszabb, akkor az utolsó tételen állva a ► gomb megnyomása a következő csoport, vagy az első tételen állva a ► gomb megnyomása az előző csoport megjelenítését fogja eredményezni. A ▼ vagy ▲ gombok megnyomásának hatására a kezelő visszatér szöveges programozási módra.

Decimális és hexadecimális értékek bevitel

A számjegyek a megfelelő gombok megnyomásával vihetők be. Az „A” – „F” karakterek a [2] és [3] gombok használatával érhetőek el. Tartsa lenyomva a gombot a megkívánt karakter megjelenéséig.

Telefonszámok programozása

Tartsa lenyomva a gombot a kívánt karakter megjelenéséig. A kezelőben elérhető karaktereket az 1. táblázat tartalmazza. Maximum 16 karakter programozható be. Néhány speciális karakter (a, b, c, d, # és ✱) kódolva van, így azok kétkarakternyi helyet foglalnak. Ennél fogva a maximálisan bevihető karakterek száma, ezek használata esetében, csökkenhet.

A kijelző felső sorának bal oldalán látható a betűméret információja: [ABC] vagy [abc] (a ▼ gomb megnyomása után fog megjelenni, melynek lenyomása megváltoztatja a betűméretet és az utolsó gomb lenyomása után pár másodpercig marad látható).

Gombok lenyomásakor elérhető karakterek									
gomb		mód [ABC]			gomb		mód [abc]		
1	1	#			1	1	#		
2	2	B	C		2	2	a	b	c
3	3	D	E	F	3	3	d		
4	4				4	4			
5	5				5	5			
6	6				6	6			
7	7				7	7			
8	8				8				
9	9				9	8			
0	0	*			0	0	*		

1. Táblázat Telefonszámok kezelőn történő bevitelkor elérhető karakterek (a betű méretének átváltásához nyomja meg a ▼ gombot).

Speciális karakter	Funkció leírása
B	Átkapcsolás pulzus tárcsázásra
C	Átkapcsolás tone tárcsázásra (DTMF)
D	Várakozás további jelre
E	3 mp szünet
F	10 mp szünet
*	* jel DTMF módban
#	# jel DTMF módban
a	Egyéb DTMF módú jelek
b	
c	
d	

2. Táblázat Speciális karakterek funkciói

Nevek bevitele

Tartsa lenyomva a gombot a megkívánt karakter megjelenéséig. A kezelőben elérhető karaktereket a 3. táblázat tartalmazza. A gombhoz kijelölt szám megjelenítéséhez tartsa lenyomva az adott billentyűt.

A kijelző felső sorának bal oldalán látható a betűméret információja: [ABC] vagy [abc] (bármelyik gomb megnyomása után fog megjelenni és az utolsó gomb lenyomása után pár másodpercig marad látható).

A ► gomb használatával jobbra, míg a ◀ gomb használatával balra mozgatható a pozíciójelző. A ▲ gomb megnyomásával törölhető a pozíciójelzőtől balra elhelyezkedő karakter.

Gomb	Gombok lenyomásakor elérhető karakterek																			
1	!	?	'	`	←	"	{	}	\$	%	&	@	\	^		☒	#	1		
2	a	b	c	2																
3	d	e	f	3																
4	g	h	i	4																
5	j	k	l	5																
6	m	n	o	6																
7	p	q	r	s	7															
8	t	u	v	.	☒	■	☒	↑	←	→	↓	8								
9	w	x	y	z	9															
0	.	,	:	;	+	-	*	/	=	_	<	>	()	[]	0			

3. Táblázat Nevek bevitelkor elérhető karakterek. A kisbetűk ugyan azon gombokkal érhetők el (a betűmérete a ▼ gomb megnyomásával váltható át).

3.2 DLOADX TELEPÍTŐI PROGRAM

Megjegyzés: Ha FOLYAMATOS DLOADX HOZZÁFÉRÉS opció engedélyezve van (lásd: FELHASZNÁLÓI KÉZIKÖNYV), a DLOADX programmal történő programozás akkor is lehetséges, ha a szerviz nem rendelkezik hozzáféréssel a vezérlőpanelhez.

A DLOADX a számítógép és a vezérlőpanel közötti adatcserét, megkönnyíti a riasztórendszer beállítását és a zónák, partíciók, kimenetek, hibák és a vezérlőpanel által felügyelt ajtók egyszerű ellenőrzését teszi lehetővé. A program szintén lehetővé teszi az adatok INTEGRA sorozatú panelek, valamint a CA-64 és INTEGRA 64 panelek közötti átkonvertálását.

A riasztópanel programozása helyi vagy távoli módon is elvégezhető.

- Helyi programozáshoz** a vezérlőpanel RS-232 portjának (RJ típusú aljzat) a számítógép COM portjához történő csatlakoztatása szükséges. A kapcsolat kialakításának módját a 5. oldalon található 1. ábra mutatja (vagy külön megvásárolható SATEL gyártmányú DB9FRJ jelzésű kábel használható).
- Távoli programozás** esetén a vezérlőpanelhez történő kapcsolódás kialakítására több mód lehetséges:
 - Telefonhálózaton keresztül a beépített 300 bps sebességű modem használatával (a 300 bps sebességű átvitel tekintetbe véve a programozás hosszabb időt vehet igénybe);
 - CSD technológia segítségével GSM telefonhálózaton keresztül a beépített GSM kommunikátor használatával **csak INTEGRA 128-WRL**;
 - GPRS technológia segítségével a beépített GSM kommunikátor használatával **csak INTEGRA 128-WRL**;
 - A vezérlőpanel RS-232 portjára csatlakoztatott külső modem segítségével telefonhálózaton keresztül;
 - CSD technológia segítségével GSM telefonhálózaton keresztül SATEL gyártmányú GSM modul, mint külső modem használatával;
 - ISDN digitális telefonhálózaton keresztül a SATEL gyártmányú ISDN modem, mint külső modem használatával;
 - A vezérlőpanel RS-232 portjára csatlakoztatott ETHM-1 modul segítségével TCP/IP hálózaton keresztül (helyi vagy Internet).

Megjegyzés: A CSD technológia használatával történő adatátviteli szolgáltatás rendszerint a mobilhálózat üzemeltetője által ajánlott alapszolgáltatás részeként érhető el, de a program futtatása előtt ajánlott meggyőződni arról, hogy az használható-e a hálózatban.

Függetlenül a vezérlőpanel és a program közötti kapcsolat kialakításának módjától szükséges, hogy a vezérlőpanelben és a programban tárolt kommunikációs azonosítók megegyezzenek vagy alapértéken legyenek. Egy új riasztórendszerhez történő kapcsolódás után, melyikben az azonosítók alapértéke van eltárolva, a DLOADX véletlenszeren generált új kódokat ajánl fel. Ilyenkor lehetőség van saját kódok bevitelére vagy a felajánlott kód jóváhagyására. Az azonosítónak 10 karakterből kell állnia, mely számjegyeket és A és F közötti karaktereket tartalmazhat. Nem lehetséges egy másik, ugyan azon a számítógépen használt DloadX programmal működtetett másik rendszer azonosítójával megegyező azonosítója bevitele.

A vezérlőpanel a fájl DLOADX programba történő mentéskor elmenti a dátumot, időt és az elmentett fájl nevét mely a felhasználó által megtekinthető (FELHASZNÁLÓI FUNKCIÓ: TESZTEK → FÁJL DLOADX-BEN).

3.2.1 Helyi programozás

A számítógépről történő helyi programozás (letöltés) elindítása:

1. Csatlakoztassa a vezérlőpanel RS-232 portját a számítógép portjához (5. oldal 1. ábra).
2. Vigye be a **szervizkódot** a kezelőn (alapértelmezett 12345) és nyomja meg a [*] gombot.
3. A nyíl gombok használatával görgesse a funkciólistát, hogy a nyíl szimbólum a LETÖLTÉS funkcióra mutasson.
4. Nyomja meg a [#] vagy [▶] gombot.
5. Válassza ki a RS LETÖLTÉS INDÍTÁSA funkciót és Nyomja meg a [#] vagy [▶] gombot.
6. Indítsa el a számítógépen a DLOADX programot. Amennyiben a vezérlőpanel RS-232 portja a számítógép portjára van csatlakoztatva, akkor a kommunikáció automatikusan el fog indulni. Egyébként kattintson a  gombra és aztán a megjelenő ablakban válassza ki a számítógép programozásra használt portját.
7. A kapcsolat létrejöttét a képernyőn megjelenő megfelelő üzenet jelzi. Az üzenet tartalma attól függ, hogy a program új riasztórendszerhez vagy olyan vezérlőpanelhez lett csatlakoztatva, melynek az adatai már elmentésre kerültek.

Megjegyzés: A letöltésfunkció automatikusan el fog indulni, ha az INTEGRA vezérlőpanel a tápfeszültségének bekapcsolásakor egy DLOADX programot futtató számítógéphez van csatlakoztatva. és a vezérlőpanel tápfeszültsége bekapcsolásra kerül.

A számítógépről történő helyi programozás funkciója (letöltés) az RS LETÖLTÉS VÉGE paranccsal menüvel fejezhető be ([szervizkód][*] → LETÖLTÉS → RS LETÖLTÉS VÉGE). A funkció 255 perccel a DLOADX programmal végrehajtott utolsó művelet, a szervizhozzáférés blokkolása vagy a hozzáférési idő letelte után automatikusan ki fog kapcsolni.

3.2.2 Távoli programozás modem használatával

A vezérlőpanel beépített modemmel rendelkezik, melynek átviteli sebessége 300 baud. A vezérlőpanel összes adatának kiolvasása és az újak beprogramozása ezzel a sebességgel több tíz percig tarthat. Az átviteli sebesség egy további korlátozást jelent: a számítógép oldalán szükséges egy analóg modemet csatlakoztatása. Az INTEGRA 128-WRL vezérlőpanel GSM kommunikátora támogatja az adtok küldésnek 9,6 kb/s sebességgel történő átvitelét. Más vezérlőpanelek esetén magasabb átviteli sebesség érhető el külső modemek csatlakoztatásával. Az INTEGRA vezérlőpanelek analóg, ISDN és GSM modemekkel köthetőek össze. A vezérlőpanel és a PC közötti modemes csatlakozás

elindítása csak olyan modem használata esetében lehetséges, amelyik lehetővé teszi a megfelelő átviteli sebesség beállítását a számítógép oldalán (lásd: alábbi táblázat).

Beállítás a vezérlőpanel oldalán	Beállítás a számítógép oldalán
Beépített 300 bps modem	Analóg modem
Külső analóg modem	Analóg modem
	GSM modem
Külső ISDN modem	ISDN modem
	GSM modem
Külső vagy beépített GSM modem	Analóg modem
	ISDN modem
	GSM modem

4. Táblázat A vezérlőpanel számítógéphez telefonvonal használatával történő csatlakoztatásának módjai

A külső modemként használt modemet vagy kommunikációs modult (GSM vagy ISDN) a vezérlőpanel RS-232 portjára kell csatlakoztatni (lásd 1. és 3. ábra).

Ahhoz, hogy a távoli programozás lehetséges legyen mind a modem és a vezérlőpanel megfelelő beállítása szükséges. A modem és a vezérlőpanel közötti kapcsolat többféle módon hozható létre (a vezérlőpanel oldalán szükséges kialakítás a zárójelben látható).

1. Csatlakozás indítása a vezérlőpanel által (összes kialakítás).
2. Csatlakozás indítása DLOADX program által (beépített 300 bps modem, külső analóg vagy külső ISDN modem).

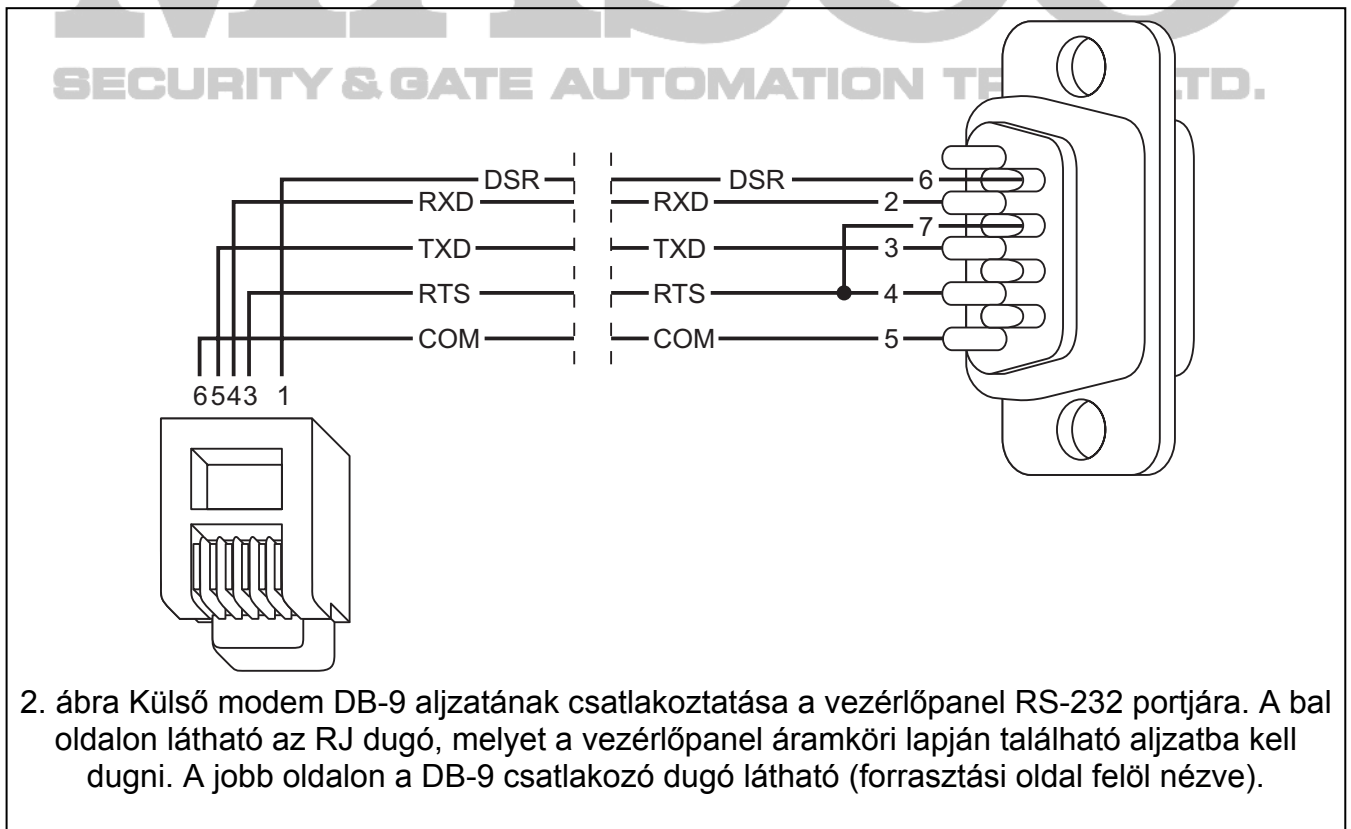

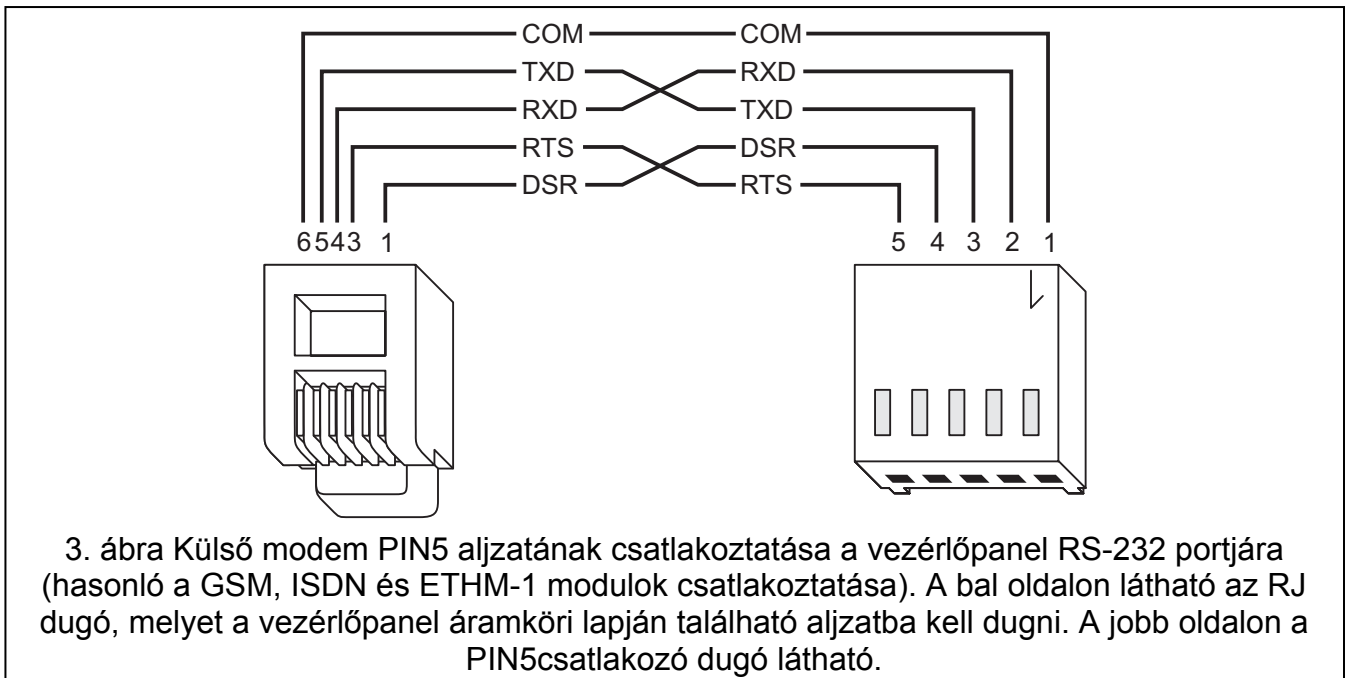



3. Csatlakozás indítása DLOADX program által, de a vezérlőpanel visszahív és létrehozza a kapcsolatot (beépített 300 bps modem, külső analóg vagy ISDN modem).
4. Csatlakozás indítása SMS üzenet által, amelynek vétele után a vezérlőpanel létrehozza a kapcsolatot (külső modemként használt GSM modul, INTEGRA 128-WRL vezérlőpanel).

Modemes programozási módban a vezérlőpanelhez történő hozzáférés egy 10 bites kóddal van védve (több mint 1.2×10^{24} variáció). Ez nagyon magas biztosítékot nyújt a vezérlőpanelbe történő telefonos kapcsolaton keresztül történő betörési kísérlet ellen. Továbbá a vezérlőpanel a hozzáférési kód letapogatásával szembeni védelemmel is rendelkezik – három, egy cikluson belüli egymás utáni hibás hozzáférési kóddal történő kapcsolódási kísérlet után a modem hívásmegválaszolási funkciója 30 percre letiltásra kerül.

Számítógéphez csatlakoztatott modem beállítása

A számítógéphez csatlakoztatott modemet a DLOADX program segítségével kell beállítani. Ebből a célból kattintson a  gombra a BEÁLLÍTÁS ablak megnyitásához. A MODEM fül lehetővé teszi a három különböző vezérlőpanel oldali modem beállítását (beépített 300 bps modem, külső analóg vagy ISDN/GSM). Kattintson a  gombra a modem kommunikációs portjának és az indítási parancsainak szerkesztését lehetővé tevő ablak megnyitásához.

Vezérlőpanelhez csatlakoztatott modem beállítása

A vezérlőpanelhez történő csatlakozás előtt a modemet megfelelően elő kell készíteni: csatlakoztassa azt a számítógéphez és a *Terminal* program használatával állítsa be a megfelelő működési módot és azok beállításait.

Kövesse az alábbi eljárást:

1. Ellenőrizze vajon a modem csatlakoztatva van-e a terminálhoz – a modemnek OK-kal kell válaszolnia az `at` beírása után (amennyiben a modem nem válaszol próbálja meg a `ate1` parancsot, ha továbbra sincs válasz ellenőrizze le a modem és a számítógép csatlakoztatását és győződjön meg róla, hogy a *Terminál* programban a COM port megfelelően lett-e kiválasztva).
2. Ellenőrizze le a modem működési módját meghatározó paramétereket. A `at&v` parancs után a modem megjeleníti a paraméterek programozási listáját. A 4. ábra tipikus paraméterek listáját ábrázolja. A vezérlőpanel modemmel történő megfelelő működése

érdekében csak néhány paramétert kell beállítani – a „profile 0” („STORED PROFILE 0” 4. ábra) blokkban tárolt paramétereknek a „E1 Q0 V1 X4 &D2 &S0” és „S00:000” kódokat kell tartalmazniuk.

```

OK
at&v
ACTIVE PROFILE:
B1 E1 L1 M1 N1 Q0 T V1 W0 X4 Y0 &C1 &D2 &G0 &J0 &K3 &Q5 &R1 &S0 &T5 &X0 &Y0
S00:000 S01:000 S02:043 S03:013 S04:010 S05:008 S06:002 S07:050 S08:002 S09:006
S10:014 S11:095 S12:050 S18:000 S25:005 S26:001 S36:007 S37:000 S38:020 S46:138
S48:007 S95:000

STORED PROFILE 0:
B1 E1 L1 M1 N1 Q0 T V1 W0 X4 Y0 &C1 &D2 &G0 &J0 &K3 &Q5 &R1 &S0 &T5 &X0
S00:000 S02:043 S06:002 S07:050 S08:002 S09:006 S10:014 S11:095 S12:050 S18:000
S36:007 S37:000 S40:104 S41:195 S46:138 S95:000

STORED PROFILE 1:
B1 E1 L1 M1 N1 Q0 T V1 W0 X4 Y0 &C1 &D2 &G0 &J0 &K3 &Q5 &R1 &S0 &T5 &X0
S00:000 S02:043 S06:002 S07:050 S08:002 S09:006 S10:014 S11:095 S12:050 S18:000
S36:007 S37:000 S40:104 S41:195 S46:138 S95:000

TELEPHONE NUMBERS:
0=                1=
2=                3=

OK

```

4. ábra Külső modem paramétereinek helyes beállítása.

- Amennyiben a fenti paraméterek helyesen vannak beállítva, akkor a modem kész a vezérlőpanellel történő működésre. Ha bármelyik paraméter hibásan van beállítva, akkor azt be kell állítani a helyes értékre. A paraméterek beállítására szolgáló parancsok fix AT előtagból és a megfelelő értékből állnak. (pl. az E0 V0 profilt meghatározó megfelelő paramétereinek beállítására szolgáló parancs értéke atE1V1↵, amelyik után a modemnek az OK üzenettel kell válaszolnia).
- A fentebbi 2. pontban említett paraméterek elfogadása után mentse el a „profile 0” beállításait (az at&w0↵ parancs használatával).
- Végül leellenőrizheti, hogy minden paraméter mentése helyesen történt-e meg – az atz↵ parancsot követő at&v↵ utasítás követően az ACTIVE PROFILE beállításai meg kell, hogy egyezzenek a STORED PROFILE 0-ban eltároltakkal (megjegyzés: a STORED PROFILE gyakran kevesebb beállítást tartalmaz, mint az ACTIVE PROFILE beállításai, ami normális).

Megjegyzések:

- A modem S0 regiszterét az ats0=0 paranccsal kell beállítani (a 4. ábra a regiszter kissé módosított jelmagyarázatát mutatja S00:000).
- A modem újraindításakor a vezérlőpanel egy ATZ parancsot állít elő, amelyik a paramétereket a „profile 0”-ban tárolt értékeknek megfelelően állítja be. Ennél fogva a 2. pontban („ACTIVE PROFILE”) említett paraméterek aktuális értékei nem fontosak, de az igen, hogy a „profile 0”-ban helyesen legyenek beállítva.

Vezérlőpanel beállítása

A modem típusától és a kommunikáció létrehozásának módjától függően a vezérlőpanelben a következő beállítások levégzése szükséges:

Ha a vezérlőpanel hajtja végre a csatlakozást, akkor vigye be a vezérlőpanelbe a programozást végző számítógép telefonszámát (SZERVIZMÓD →BEÁLLÍTÁS TS →TELEFON DLOADX).

- Amennyiben a kapcsolat számítógép vagy SMS üzenet által kerül elindításra, akkor engedélyezze a **VÁLASZ – MODEM** opciót (SZERVIZMÓD → OPCIÓK → TELEFON OPCIÓK → VÁLASZ. MODEM).
- Ha a kapcsolat számítógép által kerül elindításra, akkor be kell állítani a csengetések számát, amely után a vezérlőpanel a hívást fogadni fogja (SZERVIZMÓD → OPCIÓK → CSENGETÉS SZÁM).
- Ha a kapcsolat a számítógép által kerül elindításra és a vezérlőpanel csak a második hívás után válaszol, akkor engedélyezze a **DUPLA HÍVÁS** opciót (SZERVIZMÓD → OPCIÓK → DUPLA HÍVÁS).
- Ha külső modem van a vezérlőpanelhez csatlakoztatva, akkor engedélyezze a **KÜLSŐ MODEM** opciót (SZERVIZMÓD → OPCIÓK → TELEFON OPCIÓK → KÜLSŐ MODEM).
- Ha egy GSM vagy ISDN modul van a vezérlőpanelhez csatlakoztatva, akkor engedélyezze a **MODEM ISDN/GSM** opciót (SZERVIZMÓD → OPCIÓK → TELEFON OPCIÓK → MODEM ISDN/GSM).
- Amennyiben a vezérlőpanel kezdeményezi a kapcsolatot egy SMS vétel után, akkor határozza meg a kódot, melyet a kommunikáció DLOADX programmal történő elindításához szükséges (SZERVIZMÓD → SZERKEZET → HARDVER → GSM → SMS DLOADX).
csak INTEGRA 128-WRL

Megjegyzések:

- Ha számítógép telefonszámát nem lehet a vezérlőpanelba beprogramozni, akkor a kapcsolatot elindítható a számítógép által (a költség a számítógép telefonszámát terheli).
- A csengetések száma és a **DUPLA HÍVÁS** opciók nem vonatkoznak a vezérlőpanelhez kapcsolt ISDN vagy GSM modulokra. **INTEGRA 128-WRL** vezérlőpanel esetében csak akkor van értelme, ha a kommunikáció a 300 bps vagy külső analóg modem alkalmazásával kerül kivitelezésre.

Kapcsolat kezdeményezése a vezérlőpanel által a beépített 300 bps modemem keresztül

1. Kattintson a DLOADX program  gombjára és válassza ki a „300 bps modem”-et a legördülőlistából. A modem indítási információit megjelenítő ablak fog megnyílni.
2. Indítsa el a vezérlőpanelhez csatlakoztatott LCD kezelőről a LETÖLT.IND.-TEL funkciót ([kód][*] → LETÖLTÉS → LETÖLT.IND.-TEL). Ez a funkció a szerviztechnikus, LETÖLTÉS INDÍTÁSA jogosultsággal rendelkező ADMINISZTRÁTOROK/FELHASZNÁLÓK számára érhető el.
3. A vezérlőpanel felhívja a számítógép beprogramozott telefonszámát.
4. A kapcsolat létrejöttét a DLOADX megfelelő üzente jelzi.

Kapcsolat kezdeményezése a vezérlőpanel által külső modemem keresztül

1. Kattintson a  gombra a DLOADX programban és válassza ki a "Modem - INTEGRA külső modemem"-t a legördülő listából. A modemindítási információit megjelenítő ablak fog megnyílni.
2. Indítsa el a a vezérlőpanelhez csatlakoztatott LCD kezelőről LETÖLT.IND.-MOD ([kód][*] → LETÖLTÉS → LETÖLT.IND.-MOD.) funkciót. Ez a funkció a szerviztechnikus, LETÖLTÉS INDÍTÁSA jogosultsággal rendelkező ADMINISZTRÁTOROK/FELHASZNÁLÓK számára érhető el.
3. A vezérlőpanel felhívja a számítógép beprogramozott telefonszámát.
4. A kapcsolat létrejöttét a DLOADX megfelelő üzente jelzi.

Kapcsolat kezdeményezése a vezérlőpanel által a beépített GSM kommunikátoron keresztül (CSD technológia használatával). **csak INTEGRA 128-WRL**

1. Kattintson a  gombra a DLOADX programban és válassza ki a "Modem - INTEGRA külső modemmel"-t a legördülő listából. A modemindítási információit megjelenítő ablak fog megnyílni.
2. Indítsa el a a vezérlőpanelhez csatlakoztatott LCD kezelőről LETÖLT.IND.-CSD ([kód][*] →LETÖLTÉS → LETÖLT.IND.-CSD.) funkciót. Ez a funkció a szerviztechnikus, LETÖLTÉS INDÍTÁSA jogosultsággal rendelkező ADMINISZTRÁTOROK/FELHASZNÁLÓK számára érhető el.
3. A vezérlőpanel felhívja a számítógép beprogramozott telefonszámát.
4. A kapcsolat létrejöttét a DLOADX megfelelő üzente jelzi.

Kapcsolat indítása a DLOADX programból

1. Kattintson a DLOADX programban a  gombra és a legördülő listából a paneloldalon található modem típusának megfelelően (INTEGRA 128-WRL vezérlőpanel CSD funkciójához válassza a "Modem - INTEGRA külső modemmel"-t). A modemindítási információit megjelenítő ablak fog megnyílni.
2. Kattintson az egérmutatóval a „Csatlakozás” gombra.
3. Az előre beprogramozott csengetésszám után (vagy a második hívás után, amennyiben a DUPLA HÍVÁS opció engedélyezve van) a vezérlőpanel fogadni fogja a hívást és létrehozza a kapcsolatot. A kapcsolat létrejöttét a DLOADX megfelelő üzente jelzi.

Kapcsolás indítása a DLOADX programból, de a vezérlőpanel visszahív és létrehozza a kapcsolatot

1. Kattintson a DLOADX programban a  gombra és a legördülő listából a paneloldalon található modem típusának megfelelően (INTEGRA 128-WRL vezérlőpanel CSD funkciójához válassza a "Modem - INTEGRA külső modemmel"-t). A modemindítási információit megjelenítő ablak fog megnyílni.
2. Kattintson az egérmutatóval a „Csatlakozás” gombra.
3. Az előre beprogramozott csengetésszám után (vagy a második hívás után, amennyiben a DUPLA HÍVÁS opció engedélyezve van) a vezérlőpanel fogadni fogja a hívást, nyugtázza azt, majd bontja a kapcsolatot. Ezek után visszahívja a számítógépet a vezérlőpanelbe előre beprogramozott telefonszámát.
4. A kapcsolat létrejöttét a DLOADX megfelelő üzente jelzi.

Csatlakozás indítása SMS segítségével, melynek vétel után a vezérlőpanel hozza létre a kapcsolatot

1. Kattintson a DLOADX programban a  gombra és a legördülő listából a "Modem - INTEGRA külső modemmel"-t. A modemindítási információit megjelenítő ablak fog megnyílni.
2. Küldjön egy SMS üzenetet az INTEGRA 128-WRL vagy a vezérlőközponthoz csatlakoztatott GSM modulnak. INTEGRA 128-WRL esetében az SMS üzenet a következőképpen kell, hogy kinézzen:

„**xxxx=csd**” („xxxx” jelenti a vezérlőpanelben meghatározott a DLOADX programmal történő kommunikációt elindító üzentet) – a vezérlőpanel hívni fogja a számítógép beprogramozott telefonszámát, az adatok CSD technológiával kerülnek átvitelre;

„**xxxx=yyyy**” („xxxx” jelenti a vezérlőpanelben meghatározott a DLOADX programmal történő kommunikációt elindító kódot; "yyyy" jelenti a számítógép telefonszámát, mellyel a vezérlőpanel létrehozza a kommunikációt) – a vezérlőpanel fel fogja hívni az SMS üzenetben elküldött telefonszámot (a számítógép vezérlőpanelbe beprogramozott telefonszáma mellőzésre kerül); az adatok CSD technológiával kerülnek átvitelre.

Amennyiben a vezérlőpanelhez egy GSM modul mint külső modul van csatlakoztatva, akkor az üzenet a következőképpen kell, hogy kinézzen:

„**xxxx**” („xxxx” jelenti a modulban meghatározott a DLOADX programmal történő kommunikációt elindító üzenet) – a vezérlőpanel a modul használatával fel fogja hívni a számítógép beprogramozott telefonszámát, az adatok CSD technológiával kerülnek átvitelre;

„**xxxx=yyyy**” („xxxx” jelenti a modulban meghatározott a DLOADX programmal történő kommunikációt elindító kódot; "yyyy" jelenti a számítógép telefonszámát, mellyel a vezérlőpanel létrehozza a kommunikációt) – a vezérlőpanel a modul használatával fel fogja hívni az SMS üzenetben elküldött telefonszámot (a számítógép vezérlőpanelbe beprogramozott telefonszáma mellőzésre kerül); az adatok CSD technológiával kerülnek átvitelre.

3. Az SMS vétel után a vezérlőpanel fel fogja hívni a számítógép telefonszámát (az INTEGRA 128-WRL vezérlőpanel továbbá egy nyugtázó SMS üzenetet). A kapcsolat létrejöttét a DLOADX megfelelő üzente jelzi.

3.2.3 Távoli programozás GPRS technológia használatával **csak INTEGRA 128-WRL**

A vezérlőpanelba helyezett SIM kártya aktivált GPRS szolgáltatással kell rendelkezzen!

A DLOADX programot futtató számítógép az Interneten látható IP címmel kell hogy rendelkezzen (úgynevezett nyilvános IP cím) vagy a hálózati szerver portját kell oly módon átirányítani, hogy a számítógéppel létrehozható legyen a kapcsolat.

A következő tételek vezérlőpanelba történő beprogramozása szükséges:

- A GPRS kapcsolat által az Internethez történő hozzáférési pont neve (APN) (SZERVIZMÓD → SZERKEZET → HARDVER → GSM → GPRS → APN).
- GPRS kapcsolat felhasználói neve (SZERVIZMÓD → SZERKEZET → HARDVER → GSM → GPRS → USER).
- Az Internet GPRS kapcsolat hozzáférési kódja (SZERVIZMÓD → SZERKEZET → HARDVER → GSM → GPRS → CODE).
- A vezérlőpanel által használt DNS szerver IP címe (SZERVIZMÓD → SZERKEZET → HARDVER → GSM → GPRS → DNS). A DNS szerver IP címét nem szükséges beprogramozni, amennyiben a számítógép IP címe számként kerül beprogramozásra (4 pontokkal elválasztott decimális számjegy).

Megjegyzés: APN, felhasználónév, kód és DNS szerver címe a GSM hálózat üzemeltetőjétől szerezhető be.

- Számítógép címe (vagy a hálózati szerveré, amelynek a portja a számítógép felé átirányításra került) amelyhez a vezérlőpanel kapcsolódni fog (SZERVIZMÓD → SZERKEZET → HARDVER → GSM → GPRS → ADDRESS D). A cím szám vagy név formájában is bevihető.
- Hálózati port száma melyen keresztül a DLOADX programmal történő kommunikáció kialakításra fog kerülni (SZERVIZMÓD → SZERKEZET → HARDVER → GSM → GPRS → PORT D).
- Ha a vezérlőpanel hozza létre a GPRS kommunikációt az SMS üzenet vétele után, akkor a DLOADX programmal történő kommunikációt elindító kódot, melyet az SMS üzenetnek tartalmaznia kell (SZERVIZMÓD → SZERKEZET → HARDVER → GSM → SMS DLOADX).

A számítógép és a vezérlőpanel közötti kommunikáció két módon hozható létre:

1. Kapcsolat indítása a vezérlőpanel által.
2. Kapcsolat indítása SMS üzenet segítségével, melynek vétele után a vezérlőpanel fogja létrehozni a kapcsolatot.

A választott módtól függetlenül a DLOADX programnak futnia kell és a vezérlőpanel felől érkező GPRS kapcsolatnak engedélyezve kell lennie (a szervernek aktiválva kell lennie):

1. Kattintson a  gombra a menü megnyitásához.
2. Válassza a "TCP/IP: DloadX <- GPRS" parancsot és a szerver aktiválási ablak fog megnyílni.
3. Határozza meg a hálózati port számát melyen keresztül a szerver (a DLOADX programot futtató számítógép) a vezérlőpanellel kommunikálni fog. A szám meg kell hogy feleljen a vezérlőpanelben beprogramozottal.
4. Kattintson az "Indítás" gombra. Ez aktiválni fogja a szervert, mely várakozni fog a kapcsolat vezérlőpanel általi létrehozására.

Kapcsolat vezérlőpanel általi indítása

A szerver számítógépen történő aktiválása után indítsa el LETÖLT.IND.-GPR funkciót a kezelőn ([kód] [*] → LETÖLTÉS → LETÖLT.IND.-GPR). Ez a funkció a szerviztechnikus, LETÖLTÉS INDÍTÁSA jogosultsággal rendelkező ADMINISZTRÁTOROK/FELHASZNÁLÓK számára érhető el.

Kapcsolat indítás SMS által, melynek vétele után a vezérlőpanel hozza létre a kapcsolatot

Egy SMS üzenetet kell az INTEGRA 128-WRL vezérlőpanelnek elküldeni, melynek formátuma a következőképpen kell hogy kinézzen:

„**xxxx=gprs=**” („xxxx” jelenti a vezérlőpanelben meghatározott kódot, amely a DLOADX programmal történő kommunikációt indítja el) – a vezérlőpanel a korábban beprogramozott IP című számítógéphez fog kapcsolódni;

„**xxxx=aaaa:p=**” („xxxx” jelenti a vezérlőpanelben meghatározott a DLOADX programmal történő kommunikációt elindító kódot; "aaaa" jelenti a számítógép címét mellyel a a kapcsolatot a vezérlőpanel létre fogja hozni, bevihető szám vagy név formában is; "p" a hálózati port száma amelyen keresztül a DLOADX programmal történő kommunikáció létrehozásra kerül) – a vezérlőpanel az SMS üzenetben megadott IP című számítógéphez fog kapcsolódni (a vezérlőpanelbe beprogramozott számítógép IP címe és portja mellőzére kerül).

3.2.4 Távoli programozás Ethernet (TCP/IP) hálózaton keresztül

Ehhez a programozási módhoz szükséges, hogy ETHM-1 modul legyen a vezérlőpanelhez csatlakoztatva. A vezérlőpanel RS-232 portját a megfelelő kábel használatával a modul portjához kell csatlakoztatni (4. ábra). A vezérlőpanel és a modul megfelelő beállítása az ETHM-1 modul kézikönyvében található meg.

3.3 GUARDX– FELHASZNÁLÓI PROGRAM

A GUARDX program lehetővé teszi a védett objektum számítógép monitoron történő vizuális megjelenítését, a riasztórendszer működtetését egy független LCD kezelőről, az eseménynaplóhoz történő hozzáférést, valamint felhasználók létrehozását és azok szerkesztését. A programozás céljából a számítógép és a vezérlőpanel közötti kommunikáció kialakítása szükséges.

1. Helyi:
 - LCD kezelő RS-232 portján keresztül;
 - INT-RS átalakító RS-232 portján keresztül;
 - Vezérlőpanel alaplapján található RS-232 porton keresztül.
2. Távoli:
 - TCP/IP hálózaton keresztül (helyi hálózat és Internet) a GUARDSERV programot futtató a helyi hálózatra csatlakoztatott számítógép segítségével;

- Beépített GSM kommunikátoron keresztül a CSD technológia használatával GSM mobiltelefon hálózat segítségével **csak INTEGRA 128-WRL**;
- Beépített kommunikátoron keresztül technológia használatával **csak INTEGRA 128-WRL**;
- Vezérlőpanel RS-232 portjára csatlakoztatott külső modemem keresztül telefonhálózat segítségével;
- SATEL gyártmányú GSM modulon, mint külső modemem keresztül a CSD technológia használatával GSM mobiltelefon hálózat segítségével;
- SATEL gyártmányú ISDN modulon, mint külső modemem keresztül ISDN digitális telefonhálózat segítségével;
- Vezérlőpanelhez csatlakoztatott ETHM-1 segítségével TCP/IP hálózaton keresztül (helyi hálózat vagy Internet).

3.4 Web böngésző

A web böngészőben elinduló Java alkalmazás által létrehozott virtuális kezelő lehetővé teszi a vezérlőpanel működtetését hasonló módon, mint a megszokott LCD kezelő használatával. A programozás ezen módja megkívánja ETHM-1 modul vezérlőpanelhez történő csatlakoztatását. A panel és a modul beállításának módja az ETHM-1 modul kézikönyvében található meg.

3.5 Mobiltelefon

Speciális alkalmazással ellátott mobiltelefon egy távoli kezelő szerepének alkalmazásával lehetővé teszi a vezérlőpanel működtetését hasonló módon, mint a megszokott LCD kezelő használatával. A programozás ezen módja megkívánja ETHM-1 modul vezérlőpanelhez történő csatlakoztatását. A panel és a modul beállításának módja, valamint a mobiltelefonra letöltendő alkalmazás leírása az ETHM-1 modul kézikönyvében található meg.

4. GSM telefon **csak INTEGRA 128-WRL**

A GSM telefon lehetővé teszi, hogy az INTEGRA 128-WRL felügyeleti, üzenési, hívásfogadási és vezérlési feladatok, valamint a távoli programozási (GSM vagy GPRS) végrehajtását is. A vezérlőpanel GSM telefonjának beállítása LCD kezelő segítségével (SZERVIZMÓD → SZERKEZET → HARDVER → GSM) vagy a DLOADX programmal hajtható végre (SZERKEZET ablak, HARDVER fül, GSM TELEFON ág).

GSM használat – ennek az opciónak az engedélyezése szükséges, hogy a vezérlőpanel GSM kommunikátora használatra kerüljön. Ez az opció letiltható, amennyiben a GSM kommunikátor használata nem szükséges (pl. nincs SIM kártya behelyezve, stb.). Az opció letiltása ilyen módon megelőzi a GSM-mel kapcsolatos hibák szükségtelen jelzését).

PIN kód – SIM kártya PIN kódja. Hibás kód bevitele a SIM kártya lezárását okozhatja.

Megjegyzés: Amennyiben a SIM kártya PIN kódja és a vezérlőpanel beállításai nem egyeznek meg, akkor a vezérlőpanel az LCD kezelőn megjelenő megfelelő üzenettel és hangjelzéssel fogja azt jelezni. 255 másodperc eltelte után a vezérlőpanel ismételten megpróbálja a PIN kód használatát. Ha a PIN kód hibás, azt a vezérlőpanel ismételten jelezni fogja. A hibás PIN kód harmadik használata után a SIM kártya lezárása kerül, ilyen esetben a PUK kód bevitele válik szükségessé.

PUK kód – ez az opció csak LCD kezelőben érhető el (SZERVIZMÓD → SZERKEZET → HARDVER → GSM → PUK KÓD), amikor a helytelen PIN kód bevitele miatt a SIM kártya blokkolásra került. A megfelelő PIN kód bevitele és a [#] gombbal történő megerősítése után a SIM kártya lezárása feloldásra kerül az új PIN kód bevitelével (ami a PIN KÓD funkcióban beprogramozásra került).

Modem formátum – GSM modem átviteli formátuma. A modem átviteli formátumát a számítógép oldalon használt modem típusának és a hálózati szolgáltató által nyújtott szolgáltatások körének figyelembevételével kell kiválasztani.

SMS központ száma – SMS üzenőközpont telefonszáma, amelyik az SMS üzeneteket közvetíti. A szám bevitele szükséges, ha a GSM kommunikátor SMS küldésre van használva. A vezérlőpanelba bevitt szám meg kell, hogy feleljen a GSM kommunikátor által használt hálózatnak (ez a vezérlőpanelbe behelyezett SIM kártyától függ).

SMS DloadX – jelszó, melyet a vezérlőpanelnek küldött SMS üzenetnek tartalmaznia kell a DLOADX programmal történő kommunikáció létrehozásának elindításához (modemen keresztüli vagy GPRS technológia használatával történő kommunikáció).

SMS GuardX – jelszó, melyet a vezérlőpanelnek küldött SMS üzenetnek tartalmaznia kell a GUARDX programmal történő kommunikáció létrehozásának elindításához (modemen keresztüli vagy GPRS technológia használatával történő kommunikáció).

APN – GPRS Internet kapcsolat hozzáférési pontjának neve, mely a GSM hálózat szolgáltatójától szerezhető be.

Felhasználó – GPRS Internet kapcsolat felhasználói neve, mely a GSM hálózat szolgáltatójától szerezhető be.

Kód – GPRS Internet kapcsolat kódja, mely a GSM hálózat szolgáltatójától szerezhető be.

Megjegyzés: *GPRS technológiával történő üzenetküldéshez szükséges az APN, felhasználónév és kód megadása.*

DNS szerver – vezérlőpanel által használt DNS szerver IP címe, amely a GSM hálózat szolgáltatójától szerezhető be. Bevitele szükséges, amennyiben a vezérlőpanellel kommunikáló eszköz IP címe (felügyeleti állomás, DLOADX vagy GUARDX programot futtató számítógép) névként kerül bevitelre. Ez nem szükséges, ha a címek számformátumban kerülnek megadásra (4 pontokkal elválasztott háromjegyű szám).

DloadX cím – a DLOADX programot futtató számítógép IP címe, amellyel a vezérlőpanel GPRS technológia használatával kommunikálni fog. Bevihető szám (4 pontokkal elválasztott háromjegyű szám) vagy név formátumban is.

Port (DloadX) – hálózati port száma, amelyen keresztül a DLOADX programmal történő kommunikáció történni fog.

GuardX cím – a GUARDX programot futtató számítógép IP címe, amellyel a vezérlőpanel GPRS technológia használatával kommunikálni fog. Bevihető szám (4 pontokkal elválasztott háromjegyű szám) vagy név formátumban is.

Port (GuardX) – hálózati port száma, amelyen keresztül a GUARDX programmal történő kommunikáció történni fog.

GSM sáv – a GSM telefon által használt GSM sáv kiválasztása. A funkció 2.1 vagy újabb elektronikai verzióval rendelkező vezérlőpanelek esetében érhető el. Amennyiben egyik sem kerül kijelölésre, akkor a telefon az összes sávot használni fogja.

Továbbá a GSM telefon hangbeállításainak haladó beállításai is elérhetőek. A legtöbb esetben a hangsáv alapbeállításai optimálisak a megfelelő kommunikációhoz.

5. Vezetéknélküli rendszer csak INTEGRA 128-WRL

Az INTEGRA 128-WRL vezérlőpanel közvetlenül (bármilyen további modul csatlakoztatása nélkül) maximum 48 vezetéknélküli eszköz és 248 ABAX rendszerű távvezérlő használatát támogatja. Az ABAX rendszer kétirányú kapcsolatot használ a 868.0 MHz – 868.6 MHz frekvenciatartományban. Az üzenetek és parancsok vétele nyugtázásra kerül, amelyik garantálja, hogy az üzenet eljutását a címzetthez, továbbá a vezetéknélküli eszközök

rendszerbeli jelenlétének ellenőrzését. A vezetéknélküli eszközök paramétereinek beállítása és tesztelése rádiós úton kerül végrehajtásra, azok leszerelése és megbontása nélkül.

Az alaplap vezetéknélküli rendszer programozható LCD kezelővel (SZERVIZMÓD → SZERKEZET → HARDVER → BŐVÍTŐK → BEÁLLÍTÁSOK → ABAX – ALAPLAP, valamint APT-100 távvezérlő esetében SZERVIZMÓD → SZERKEZET → HARDVER → BŐVÍTŐK) vagy DLOADX programmal (SZERKEZET ablak, HARDVER FÜL, VEZETÉKNÉLKÜLI RENDSZER ág, valamint APT-100 távvezérlő esetében az ABAX TÁVVEZÉRLŐK ablakban, amelyek a FELHASZNÁLÓK menü ABAX TÁVVEZÉRLŐK parancsár kattintva nyílik meg). Az ABAX rendszer vezetéknélküli eszközeinek hozzáadásáról és törléséről szóló leírása a telepítői kézikönyvben található meg. Az ABAX rendszer vezetéknélküli távvezérlőinek hozzáadási és törlési eljárás, valamint azok beállításának leírása a felhasználói kézikönyvben található meg.

Válaszperiódus – a vezérlő a vezetéknélküli eszközökkel meghatározott időintervallumonként kommunikál. Ezen periódusok ideje alatt a vezérlő összegyűjti az eszközök állapotának információit, és amennyiben szükséges utasításokat küld az eszközöknek, pl. érzékelők aktív/passzív állapot közötti átkapcsolása, tesztmód be-/kikapcsolása és az eszközök beállításainak megváltoztatása. A válaszperiódus értéke **12, 24** vagy **36** mp lehet. Minél ritkább a vezérlő és a vezetéknélküli eszközök közötti kommunikáció, annál több vezetéknélküli eszköz működhet egymás hatótávolságán belül. A vezetéknélküli eszközök maximális száma 12 mp esetében 150, 24 mp esetében 300 és 36 mp esetében 450 lehet. A válaszperióduson kívül az eszközök szabotázsinformációi és az érzékelősértések, azok aktív állapotában kerülnek elküldésre a vezérlőnek. A VÁLASZPERIÓDUS a vezetéknélküli eszközök energia fogyasztásának szintjére is hatással van. A vezérlőpanel és vezetéknélküli eszközök közötti ritkább kommunikáció alacsonyabb energiafogyasztást és a telepek hosszabb élettartamát eredményezi.

Szűrő – egymás utáni sikertelen válaszperiódusok száma, amelyek alatt az eszközökkel nem sikerült kapcsolatot létesíteni mielőtt az eszközzel való kommunikáció elvesztése jelzésre kerül. 0 és 50 közötti tartományban vihető be az értéke. A 0 érték bevitele le fogja tiltani az eszközök rendszerben történő jelenlétének ellenőrzését.

Beállítás – néhány vezetéknélküli eszköz esetében további paraméterek és opciók érhetőek el, melyek rádiós úton érhetőek.

LCD kezelőben a BEÁLLÍTÁS FUNKCIÓ elindítása után (SZERVIZMÓD → SZERKEZET → HARDVER → BŐVÍTŐK → BEÁLLÍTÁSOK → ABAX – ALAPLAP. → BEÁLLÍTÁS) válassza ki a zónát, melyhez a beállítani kívánt eszköz tartozik és nyomja meg a [#] gombot. Még ha az eszköz több zónát is foglal csak annak első neve kerül megjelenítésre. A megjelenített zónák száma az eszköz típusától függ. A paraméterek beprogramozása erősítse meg azokat a [#] gombbal. Ezt a zónalistához történő automatikus visszatérés fogja követni.

A DLOADX programban kattintson az adott eszköz „Beállítás” oszlopának mezőjébe és állítsa be a kívánt paramétereket. A billentyűzet segítségével vigye be az új értékeket, majd írja át azokat a vezérlőpanelbe ( gomb használatával).

Mindig aktív – amennyiben ez az opció aktív, akkor a vezetéknélküli eszköz folyamatosan aktív állapotban lesz (lásd: VEZETÉKNÉLKÜLI ÉRZÉKELŐK).

Szinkronizáció – ez a funkció elindítja a szinkronizálási eljárást, pl. más a vezérlőpanel működési körzetében működő más ABAX vezetéknélküli rendszerekkel. A vezérlőpanel a válaszperiódust oly módon fogja megváltoztatni, hogy megelőzze a rádióátvitel kölcsönös zavarását. A szinkronizálás automatikusan megtörténik a vezérlőpanel indításakor és minden egyes általa támogatott eszköz hozzáadása/eltávolítása esetében.

Tesztmód – a tesztmód aktiválásakor az összes érzékelő a vezérlőpanellel történő kommunikációt a LED villogásával jelzi, továbbá a LED jelzései jelzik az érzékelő szabotálását és megsértését is. A vezetéknélküli eszközök normál működési módjában a LED jelzése ki van kapcsolva energiatakarékossági megfontolásból és a

szabotázsriasztás sziréna általi jelzése is le van tiltva. A tesztmód be- vagy kikapcsolása a válaszperiódus során történik, így annak beprogramozott értékétől függő késleltetést okoz. A tesztmód 30 perc után automatikusan befejeződik:

- A tesztmód DLOADX programból történő elindítása után (a 30 perc visszaszámlálása VEZETÉKNÉLKÜLI RENDSZER ág elhagyásakor kezdődik meg),
- Vezérlőpanel szervizmódjának lezárásától.

Megjegyzés: Az EN50131 szabvány előírásainak megfelelően a vezeték nélküli eszközök által küldött jel szintje le van csökkentve a tesztmódban történő működés ideje alatt.

Kimenetek megerősítése [Megerősít ABAX] – maximum 8 rendszer kimenet választható ki, melyek állapota az ABAX távvezérlőknek küldhető el (maximum 3 kimenet állapota küldhető el egy ABAX távvezérlőnek). A kimeneteknek a távvezérlő LED-jeihez történő kijelölésének módja a FELHASZNÁLÓI KÉZIKÖNYVBEN található.

ABAX távvezérlők eltávolítása – a funkció csak LCD kezelőben érhető el. Lehetővé teszi az összes az INTEGRA 128-WRL vezérlőpanel ABAX távvezérlővel kapcsolatos adat törlését (a vezérlőpanelhez csatlakoztatott ACU-100 is). Ez szintén vonatkozik az egyes felhasználók távvezérlőinek zónákhoz kijelölt nyomógombjainak információjára is. A távvezérlő más módon történő eltávolítása nem fogja törölni a nyomógombok beállítását.

ABAX távvezérlők másolása – a funkció csak LCD kezelőben érhető el. Amennyiben további ACU-100 vezérlők (2.0 vagy újabb firmware-rel) vannak csatlakoztatva a vezérlőpanelhez a funkció lehetővé teszi a távvezérlővel kapcsolatos adatok átmásolását az INTEGRA 128-WRL vezérlőpanelből (vagy ACU-100 vezérlőből) az ACU-100 vezérlőbe (vagy INTEGRA 128-WRL vezérlőpanelbe). Így a távvezérlővel kapcsolatos adatok egységesítése végezhető el.

5.1 Vezetékes zóna-/kimenetbővítők

A bővítő 4 zónát és 4 kimentet foglal el a biztonsági rendszerben. A zónák és kimenetek paraméterei ugyan olyan módon programozhatóak, mint a vezérlőpanel egyéb vezetékes zónái és kimenetei. Azonban nem szabad elfelejteni, hogy a zónák aktuális érzékenysége eltérhet a kezelővel vagy a DLOADX programmal beprogramozottaktól.

- 20 ms – 140 ms – megfelel a vezérlőpanelben beprogramozott érzékenységnek
- 140 ms felett – csak néhány érték használható: 300 ms, 500 ms, 700 ms, stb. 200 ms-os lépésekben (a programozott érték kerekítésre kerül a bővítő által támogatottra).

A bővítő a zónák állapotának megjelenítése és a bővítő kimeneteinek vezérlése valós időben történik. Csak a zónák programozása kerül végrehajtásra a válaszperiódus ideje alatt (egy zóna beállításával kapcsolatos adatok egy válaszperiódus alatt kerülnek elküldésre, így négy válaszperiódus szükséges a négy zóna beállítási információjának átviteléhez).

Megjegyzés: Amennyiben a vezérlőpanellel történő kommunikáció megszűnik, az összes előzőleg aktivált kimenet inaktív állapotba fog lépni 20 válaszperiódus eltelte után.

Továbbá az ACX-201 bővítő a következő információkat is továbbítja:

- AUX1 és AUX2 tápkimenetek – túlterhelés információja, amennyiben az AUX1 és AUX2 kimenetek terhelése meghaladja a 0,5A-t,
- Akkumulátor állapot – akkumulátor kisütöttségének állapota, amikor annak feszültsége 11V alá esik több, mint 12 percre (3 akkumulátor teszt), akkor ez az információ mindaddig elküldésre kerül a vezérlőnek, amíg az akkumulátor feszültsége több, mint 12 percig (3 akkumulátor teszt) 11V alatt van.

- AC tápfeszültség állapot – tápfeszültség elvesztésének információja, amikor az AC tápfeszültség több, mint 30 másodpercig hiányzik. A tápfeszültség visszaállása ugyanezzel a késleltetéssel kerül jelentésre.

5.2 Vezetéknélküli érzékelők

A vezetéknélküli érzékelők a sértések, szabotázsok és az akkumulátor állapotjelzéseit küldik a vezérlőpanelnek. A sértések és szabotázsok az érzékelőhöz kijelölt zóna számára kerülnek elküldésre. Az érzékelőhöz kijelölt rendszerzónák a következő módokon programozhatóak:

- NC, NO vagy EOL – a zóna csak az érzékelő megsértését fogja jelezni;
- 2EOL/NC vagy 2EOL/NO – a zóna az érzékelő megsértését és szabotálását is jelezni fogja.

A vezetéknélküli érzékelők működési módja annak a partíciónak az állapotától függ, amelyik a vezetéknélküli érzékelőhöz kijelölt zónát tartalmazza:

- **Partíció hatástalanítva** – az érzékelők **passzív módban** működnek. Ez az akkumulátor kímélő mód, mely alatt a vezérlőpanellel történő kommunikáció főképp a VÁLASZPERIÓDUS opcióban beállított időintervallum alatt történik. A sértések és a telep állapota ezen periódus alatt kerül leküldésre, de az érzékelő szabotázseseménye azonnal elküldésre kerül.
- **Partíció élesítve** – az érzékelők **aktív módban** működnek. Az érzékelők az összes információt azonnal elküldik a vezérlőpanelnek.

Az érzékelők átkapcsolása passzív állapotból aktívba és fordítva a válaszperiódus ideje alatt történik meg, ennél fogva a művelet végrehajtása késleltetve van az élesítés/hatástalanítás pillanatához képest. Ez a késleltetés, függően a választott válaszperiódus gyakoriságtól maximum 12, 24 vagy 36 másodperc lehet.

A 24 órás zónákhoz (pl. állandóan élesített) kijelölt vezetéknélküli érzékelők folyamatosan aktív módban vannak. Más vezetéknélküli érzékelők szintén állandóan működhetnek aktív módban, amely a FOLYAMATOSA AKTÍV opcióval engedélyezhető.



Az akkumulátor az érzékelő működését nagyjából 3 éves periódusig tudja biztosítani, úgy hogy azok ezen időtartamnak egy részében passzív állapotban maradnak és a VÁLASZPERIÓDUS értéke 12 másodperc. Egy hosszabb lekérdezési periódus (24 vagy 36 mp.) az akkumulátor élettartamának megnövelését jelenti. A folyamatosan aktív módba kapcsolt érzékelők akkumulátorának élettartama rövidebb, mint azokban, amelyek időszakosan passzív állapotba vannak kapcsolva. Azonban, ha egy érzékelő sajátossága vagy felszerelési helye olyan, hogy a sértések száma alacsony, az érzékelő folyamatos aktív módba kapcsolásának nem hat kedvezőtlenül az akkumulátor élettartamára.

5.2.1 APD-100 érzékelő beállítás

Az APD-100 vezetéknélküli passzív infraérzékelő 1 zónát foglal a rendszerben. Az érzékelő érzékenysége és 2.01 firmware változatú érzékelő esetében a maximum 15 kg-os kisállatvédelmi opció is távolról programozható.

LCD kezelőben a ◀ és ▶ gombok biztosítják a programozható paraméterek közötti navigálást. Az érzékenység a ▲ és ▼ gombok segítségével változtatható meg vagy a megfelelő értékek közvetlenül is bevihetőek (lásd: 5. Táblázat). A kisállatvédelmi funkció a számgombok vagy a ▲ és ▼ gombok segítségével engedélyezhető (I szimbólum a kijelzőn) vagy tiltható le.

A DLOADX programban, egy kétjegyű számbevitel szükséges. Az első számjegy az érzékenységre (5. Táblázat), míg a második a kisállatvédelmi opcióra vonatkozik (0 – opció letiltva, 1 – opció engedélyezve).

Érték	Érzékelő érzékenysége
1	Alacsony
2	Közepes
3	Magas

5. Táblázat

5.2.2 APMD-150 érzékelő beállítás

Az APMD-150 vezeték nélküli kombinált mozgásérzékelő 1 zónát foglal a rendszerben. A következő paraméterek programozhatóak távoli módon:

Infravörös érzékelő érzékenysége – 1 ~ 4 (1 – minimum; 4 – maximum),

Mikrohullámú érzékelő érzékenysége – 1 ~ 8 (1 – minimum; 8 – maximum),

Működési mód tesztmódban (pl. érzékelő megsértésének jelzésekor) – 0 (mindkét érzékelő általi mozgásérzékelés), 1 (infravörös érzékelő általi mozgásérzékelés) vagy 2 (mikrohullámú érzékelő általi mozgásérzékelés).

LCD kezelőben a ◀ és ▶ gombok biztosítják a programozható paraméterek közötti navigálást, azok értéke a ▲ és ▼ gombok segítségével változtathatók meg vagy a megfelelő értékek közvetlenül vihető be.

A DLOADX programban vigye be a kiválasztott paramétereknek megfelelő 3 számjegyet.

Például a 4-4-0 érték bevitele az infravörös érzékelő érzékenységének 4-re, a mikrohullámú érzékelő érzékenységének szintén 4-re történő beállítását jelenti és azt, hogy az érzékelő tesztmódjában sértésként a mozgás mindkét érzékelő általi érzékelését fogja (a LED felgyulladás) jelezni.

5.2.3 AMD-100 és AMD-101 érzékelők beállítása

A kiegészítő zónabemenettel rendelkező AMD-100 vezeték nélküli mágneses érzékelő egy, míg a független kiegészítő bemenettel rendelkező AMD-101 vezeték nélküli mágneses érzékelő 2 zónát (elsőt a mágneses érzékelőnek és a másodikat a kiegészítő bemenetnek) foglal a rendszerben. A 3.5 D vagy újabb elektronikai verzióval rendelkező érzékelők esetében szükséges az aktív reedkapcsoló kiválasztása. A kiválasztás LCD kezelőben a ▲ és ▼ gombok segítségével, míg a DloadX programban a 0 (alsó reedkapcsoló) vagy az 1 (oldalsó reedkapcsoló) bevitelével hajtható végre.

5.2.4 AMD-102 érzékelő beállítás

A kiegészítő redőnyérzékelő bemenettel rendelkező AMD-102 mágneses érzékelő 2 zónát (elsőt a mágneses érzékelőnek és a másodikat a kiegészítő bemenetnek) foglal a rendszerben. Az érzékelő beállítása a mágneses érzékelő aktív reedkapcsolójának kiválasztását és a redőnyérzékelő bemenet működési paramétereinek beprogramozását tartalmazza:

- Impulzusok száma –1 ~ 8. Az előre beprogramozott impulzusszám elérése a zóna megsértését fogja eredményezni
- Impulzus érvényességi idő – 30, 120 vagy 240 másodperc, vagy korlátlan idő (--- a kezelő kijelzőjén). Az idő visszaszámlálása az első impulzus érzékelésekor indul. Az idő letelte előtt a megfelelő számú impulzusok detektálása szükséges a zóna megsértésének jelzéséhez.

Megjegyzés: A pulzusszámláló az impulzus érvényességi idő letelte és a zónához tartozó partíció élesítése után törlődik.

LCD kezelőben az aktív reedkapcsoló kiválasztásához válassza ki az érzékelőhöz kijelölt első zónát (lásd: BEÁLLÍTÁS funkció leírása), majd a ▲ és ▼ gombok használatával válassza

MASCO Biztonságtechnikai és Nyílászáró Automatizálási Kereskedelmi Kft.

1045 Budapest, Madridi út 2.

Tel: (06 1) 3904170, Fax: (06 1) 3904173, E-mail: masco@masco.hu, www.masco.hu

ki a reedkapcsolót. A redőnyérzékelő bemenet paramétereinek beállításához válassza ki az érzékelőhöz kijelölt második zónát, majd a ◀ és ▶ gombok használatával válassza ki a kívánt paramétert és hajtsa végre annak módosítását a ▲ és ▼ gombok segítségével.

A DLOADX programban az aktív reedkapcsoló meghatározásához kattintson az érzékelővel kapcsolatos első zónára a „Beállítás” oszlopban és vigyen be 0-t (alsó reedkapcsoló) vagy 1-et (oldalsó reedkapcsoló) kiválasztásához. A redőnyérzékelő bemenet működési paraméterének beállításához kattintson az érzékelővel kapcsolatos második zónára a „Beállítás” oszlopban és vigye be a kiválasztott paramétereknek megfelelő kétjegyű számot.

1. számjegy – impulzusok száma: 1 ~ 8,

2. számjegy – impulzus érzékenység: 0 (30 s), 1 (120 s), 2 (240 s) vagy 3 (korlátlan idő).

Például a 4-2 érték bevitele a zóna 4. impulzus utáni megsértését fogja jelenteni, továbbá az első és az utolsó impulzus közötti maximális időtartam 240 másodperc lehet.

5.2.5 AGD-100 érzékelő beállítás

Az AGD-100 vezeték nélküli üvegtörésérzékelő 1 zónát foglal a rendszerben. Az érzékelő magasfrekvenciájú csatornája programozható. A programozás ugyan olyan módon végezhető el, mint az APD-100 érzékelő érzékenységeinek programozása esetében.

5.2.6 AVD-100 érzékelő beállítás

Az AVD-100 vezeték nélküli rezgés- és mágneses érzékelő 2 zónát foglal a rendszerben (elsőt a mágneses érzékelő, a másodikat a rezgésérzékelő). Beállítása az aktív reedkapcsoló kiválasztását és a rezgésérzékelő működési paramétereinek beprogramozását tartalmazza:

- érzékenység – 1 ~ 8. Az érzékenységi feltételnek megfelelő egyszeri rezgés regisztrálása az érzékelő megsértését okozza.
- pulzusok száma – 0 ~ 7. Az előre meghatározott számú rezgések 30 másodpercen belüli regisztrálása az érzékelő megsértését okozza. Az összes rezgés figyelembevételre kerül (azoknak nem kell megfelelniük az érzékenységi feltételnek). 0 érték beprogramozása esetén a pulzusok nem kerülnek számolásra.

Megjegyzés: *A paraméterek egymástól függetlenül kerülnek elemzésre. Ennek eredményeként az érzékelő egy egyszeri erős rezgés után is sértést jelezhet, amit egy erőteljes behatás okoz, valamint egy pár gyenge rezgés után is, amelyeket egy gyenge ütéssorozat okozhat.*

LCD kezelőben az aktív reedkapcsoló kiválasztásához válassza ki az érzékelőhöz kijelölt első zónát (lásd: BEÁLLÍTÁS funkció leírása). Majd a ▲ és ▼ gombok használatával válassza ki a reedkapcsolót. A rezgésérzékelő paramétereinek beállításához válassza ki az érzékelőhöz kijelölt második zónát, majd a ◀ és ▶ gombok használatával válassza ki a kívánt paramétert és hajtsa végre annak módosítását a ▲ és ▼ gombok segítségével vagy a megfelelő érték bevitelével.

A DLOADX programban az aktív reedkapcsoló meghatározásához kattintson az érzékelővel kapcsolatos első zónára a „Beállítás” oszlopban és vigyen be 0-t (alsó reedkapcsoló) vagy 1-et (oldalsó reedkapcsoló) kiválasztásához. A rezgésérzékelő működési paraméterének beállításához kattintson az érzékelővel kapcsolatos második zónára a „Beállítás” oszlopra és vigye be a kiválasztott paramétereknek megfelelő kétjegyű számot.

Például a 4-6 érték bevitele azt jelenti, hogy az érzékenység értéke 4-re, és a pulzusok száma 6-ra kerül beállításra.

5.2.7 ASD-100 érzékelő beállítás

Az ASD-100 vezeték nélküli füst- és hőérzékelő 1 zónát foglal a rendszerben. Az érzékelő következő paramétereinek távoli programozása lehetséges:

- Hőérzékelő működési módja – letiltható az érzékelő működése vagy annak érzékelési osztálya választható ki (A1, A2 vagy B), az EN 54-5 szabvánnyal összhangban.

MASCO Biztonságtechnikai és Nyílászáró Automatizálási Kereskedelmi Kft.

1045 Budapest, Madridi út 2.

Tel: (06 1) 3904170, Fax: (06 1) 3904173, E-mail: masco@masco.hu, www.masco.hu

- Zümmer funkció – letiltható a hangjelzés vagy kiválasztható a három hangjelzéstípus egyike.
- Zümmer/LED riasztásjelzésének ideje –1, 3, 6 vagy 9 perces érték programozható be.

LCD kezelőben a ◀ és ▶ gombok segítségével válassza ki a programozandó paramétert és a ▲ vagy ▼ gombok használatával módosítsa azt a megkívántak szerint, vagy vigye be a megfelelő értéket. A · jel a hőérzékelő vagy a zümmer letiltott állapotát jelenti.

A DLOADX programban, vigye be a kiválasztott paraméterek 6. Táblázatnak megfelelő 3 jegyű számot. Például a 0-2-4 értéke bevitele a hőérzékelő működésének letiltását, a 2. hangjelzéstípus kiválasztását és zümmer/LED riasztásjelzési idejének 9 percre történő beállítását jelenti.

1. számjegy		2. számjegy		3. számjegy	
számjegy	hőérzékelő	számjegy	hangjelzés	számjegy	jelzés időtartam
0	letiltva	0	nincs	1	1 perc
1	A1	1	1. hangtípus	2	3 perc
2	A2	2	2. hangtípus	3	6 perc
3	B	3	3. hangtípus	4	9 perc

6. Táblázat

5.2.8 ARD-100 érzékelő beállítás

Az ARD-100 vezeték nélküli helyzetérzékelő 1 zónát foglal a rendszerben. Az érzékelő érzékenysége az 1 ~ 16 tartományban programozható be (1 – minimum; 16 – maximum).

LCD kezelőben az érzékenység a ▲ és ▼ gombok használatával vagy a megfelelő számérték közvetlen bevitelével változtatható meg. DLOADX programban, vigye be a megfelelő értéket a „Beállítás” oszlopba.

5.3 Vezeték nélküli szirénák



A vezeték nélküli szirénához kijelölt riasztórendszer kimenete számára nem ajánlott fordított polaritású működés beprogramozása, minthogy ilyen esetben az inaktív kimenet elindítja, míg a kimenet aktiválása állítja le a jelzést.

A vezeték nélküli szirénák a vezérlőpanelnek a tápfeszültséggel kapcsolatos hibák (alacsony akkumulátor, 12 Vdc tápfeszültség hiánya) és a szabotázzsal kapcsolatos információkat küldik el. A szabotázs információ azonnal, míg a hibaüzenetek a válaszperiódus ideje alatt kerül elküldésre. Az információ a szirénához kijelölt zóna számára kerül elküldésre. A vezeték nélküli sziréna számára kijelölt zónák a következőképpen programozhatóak:

- NC, NO vagy EOL – a zóna csak a tápfeszültség hibákról szóló információkat kapja meg;
- 2EOL/NC vagy 2EOL/NO – a zóna a tápfeszültség hibákról szóló és a szabotázs információkat is megkapja kapja.

Megjegyzés: A sziréna jelzése a Szervizmód vagy Tesztmód elindítása és 40 mp-re a tápfeszültség bekapcsolása után letiltásra kerül. Ez lehetővé teszi a telepítés lépéseinek elvégzését. A szabotázskontaktus nyitása nem indít hangjelzést, de a szabotázsi információ elküldésre kerül (szervizmódban a vezérlőpanel nem jelzi a szabotázsriasztásokat). A teszt- vagy szerviz módba történő be- vagy kilépéssel kapcsolatos parancs a válaszperiódus ideje alatt kerül elküldésre.

5.3.1 ASP-105 sziréna beállítás

Az ASP-105 kültéri sziréna 2 kimentet és 2 zónát foglal a rendszerben. Az alacsony akkumulátorral kapcsolatos információ a sziréna által elfoglalt első, míg a külső 12 Vdc tápfeszültség hiányának információja a második zóna számára kerül elküldésre. A szabotázsjelzés mindkét zóna számára továbbításra kerül.

A sziréna két paraméter beállítását teszi lehetővé: hangjelzés típusa (4 elérhető típus) és a hangjelzés maximális időtartamát (1, 3, 6 vagy 9 perc). A fényjelzés a vezérlőpanel kimenetének teljes működési ideje alatt aktív.

LCD kezelőben a ◀ és ▶ gombok segítségével válassza ki a programozandó paramétert és a ▲ vagy ▼ gombok használatával módosítsa azt a megkívántak szerint vagy vigye be a megfelelő értéket.

DLOADX programban vigye be a 7. Táblázat szerint kétjegyű számjegyet.

1. számjegy		2. számjegy	
számjegy	hangjelzés	számjegy	Jelzés tartam
1	1. hangtípus	1	1 perc
2	2. hangtípus	2	3 perc
3	3. hangtípus	3	6 perc
4	4. hangtípus	4	9 perc

7. Táblázat

5.3.2 ASP-205 sziréna beállítás

Az ASP-205 beltéri sziréna 2 kimentet és 2 zónát foglal a rendszerben. Az alacsony akkumulátorral kapcsolatos információ és a szabotázsjelzés mindkét zóna számára továbbításra kerül.

Megjegyzés: A sziréna jelzését indító parancs csak a válaszperiódus ideje alatt kerül elküldésre. Ezért az ASP-205 beltéri szirénát vezérlő vezérlőpanel kimenet működési idejének hosszabbnak kell lennie, mint a válaszperiódus idejének. Ajánlott, hogy ez az idő megfeleljen a szirénában beállított jelzési időnek.

A sziréna két különböző független jelzésindítási mód beállítását. Mindkettő számára beállítható:

- Jelzés maximális időtartama;
- Három hangjelzés egyikének kiválasztása vagy a hangjelzés letiltása;
- Fényjelzés letiltása/engedélyezése.

Ez a rugalmas megoldás lehetővé teszi a telepítő számára a sziréna fény- és hangjelzésének független működtetését vagy a különböző riasztás módok (pl. behatolás- és tűzjelzés) különböző módon történő jelzését.

LCD kezelőben a BEÁLLÍTÁS funkció elindítása után be kell állítani a sziréna számára kijelölt mindkét zónát, pl. a két jelzésmódot. A zóna kiválasztása után a ◀ és ▶ gombok lehetővé teszik a paraméterek beprogramozandó paraméterek közötti mozgást:

- Hangjelzés működési módja: letiltható (a · látható a kijelzőn) vagy a kiválasztható a három hangjelzéstípus egyike. Használja a ▲ és ▼ gombokat a paraméterek módosításához (vagy vigyen be egy 0 és 3 közötti számjegyet).
- Jelzés maximális időtartama: 1, 3, 6 vagy 9 perc. Használja a ▲ és ▼ gombokat a paraméterek módosításához (vagy vigyen be egy 0 és 3 közötti számjegyet).
- Fényjelzés működési módja: letiltható (a · látható a kijelzőn) vagy engedélyezhető (a ☐ látható a kijelzőn). A paraméterek bármelyik számgomb használatával módosíthatóak.

A DLOADX programban a jelzés paramétereinek beállítása egy 3 jegyű szám bevitelét tartalmazza a 8. Táblázatnak megfelelően. Például a 4-3-1 bevitele a jelzés időtartamának 9 percre történő beállítását és a hangjelzés 3. típusának kiválasztását, valamint a fényjelzés engedélyezését jelenti.

1. számjegy		2. számjegy		3. számjegy	
számjegy	jelzés tartama	számjegy	hangjelzés	számjegy	fényjelzés
1	1 perc	0	nincs	0	letiltva
2	3 perc	1	1. hangtípus	1	engedélyezve
3	6 perc	2	2. hangtípus	-	-
4	9 perc	3	3. hangtípus	-	-

8. Táblázat

A sziréna szabotázskapcsolójának megsértése szabotázsriasztást fog indítani, amelyik 3 percig tart (1. hangjelzéstípus és fényjelzés).

5.4 230 V AC vezeték nélküli vezérlők

Az ASW-100 E vagy ASW-100 F 230V AC vezeték nélküli vezérlők 1 kimenetet és 1 zónát foglalnak a rendszerben. A vezérlő számára a három működési mód egyike választható ki (a zárójelben a működési mód LCD kezelőn megjelenő leírása található):

- mód 0 [gomb: inaktív] – az elektronikus áramkör vezérlése csak távolról van vezérelve;
- mód 1 [gomb: ideiglenes vezérlés] – az elektronikus áramkör vezérelhető távolról vagy manuálisan;
- mód 2 [gomb: kombinált vezérlés] – az elektronikus áramkör vezérelhető távolról vagy manuálisan, de manuális működtetés felülírhatja a távoli vezérlést.

A programozási mód LCD kezelőn történő kiválasztásához használja a ▲ és ▼ gombokat. DLOADX programban vigye be a 0-t a mód 0, 1-et a mód 1 és 2-t a mód 2 kiválasztáshoz. Az új beállítások a válaszperiódus ideje alatt kerülnek elküldésre a vezérlőnek (lásd: VÁLASZPERIÓDUS).

A vezérlőhöz kijelölt kimenet aktiválása a 230 Vac áramkör bekapcsolását fogja eredményezni (fordított polarításra programozott kimenet esetében a 230 Vac áramkör kikapcsolását).

A működési módtól függően a nyomógomb állapotának (mód 0) vagy az elektromos áramkör (mód 1 és mód 2) információja kerül a vezérlőpanel vezérlőhöz kijelölt zónájának elküldésre. A nyomógomb állapota valós időben kerül elküldésre. Az elektronikai áramkör állapotának információja a válaszperiódus ideje alatt kerül elküldésre. A nyomógomb megnyomása/elektronikus áramkör zárása aktiválja a vezérlőhöz kijelölt zónát.

Az ASW-100E vagy ASW-100F vezérlő beállításakor figyelmesen válassza ki a SZŰRŐ értéket, pl. a válasz nélküli válaszperiódusok számát, amely után jelentésre kerül az ASW-100 vezérlővel való kommunikáció elvesztése. A 230Vac-s aljzatok alacsony helyre vannak felszerelve, ennél fogva az azokba szerelt ASW-100 vezérlők ki vannak téve a helységben mozgó emberek általi kitakarás kockázatának.

6. Rendszeropciók

Ha az opció neve az LCD kezelőn rövidítve jelenik meg, akkor a teljes név mellett a rövidített név is fel van tüntetve.

6.1 Telefon opciók

Jelentés - TELEPHONE [Felügy.TELEFON] – ha az opció engedélyezve van, akkor a vezérlőpanel az eseménykódokat telefonvonal használatával küldi el a felügyeleti állomásnak.

Jelentés – GPRS [Felügy.GPRS] – ha az opció engedélyezve van, akkor a vezérlőpanel az eseménykódokat GPRS technológia használatával küldi el a felügyeleti állomásnak. A GPRS jelentés végrehajtására az INTEGRA 128-WRL vagy bármelyik másik vezérlőpanel is képes GSM/GPRS modul csatlakoztatása után. A GSM/GPRS modult a vezérlőpanel RS-232 portjához kell csatlakoztatni (mint külső modem). A GPRS technológia lehetővé teszi az összes eseményformátum elküldését a TELIM formátum kivételével.

Jelentés – ETHM (TCP/IP) [Felügy.ETHM-1] – ha ETHM-1 modul van a vezérlőpanelhez csatlakoztatva, akkor a vezérlőpanel képes az eseménykódokat Ethernet hálózaton keresztül a TCP/IP protokoll használatával elküldeni a felügyeleti állomásnak. Az Ethernet hálózat lehetővé teszi az összes eseményformátum elküldését a TELIM formátum kivételével.

SMS jelentés [Felügy.SMS] – ha ez az opció engedélyezve van, akkor a vezérlőpanel az eseménykódokat SMS formátumban küldi el a felügyeleti állomásnak. ez az opció csak az INTEGRA 128-WRL vezérlőpanelben érhető el.

Telefon üzenés [Tel.üzenés] – ha ez az opció engedélyezve van, akkor meghatározott események bekövetkezése esetén a vezérlőpanel hangüzenetek vagy szöveges üzenetek segítségével a telefonkapcsolaton keresztül küldhet értesítést.

Válasz – modem [Modem válasz] – ha ez az opció engedélyezve van, akkor lehetséges a vezérlőpanel és a modem közötti kommunikáció külső indítása.

Válasz – hang [Hang válasz] – ha ez az opció engedélyezve van, akkor a vezérlőpanel végrehajtja a hívásmegválaszolási funkciót, pl. a telefonkóddal rendelkező felhasználók információt kaphatnak telefonon keresztül azon partíciók állapotairól (élesített/hatástalanított/riasztás), amelyekhez hozzáférési joguk van.

Távvezérlés – ha ez az opció engedélyezve van, akkor a vezérlőpanel lehetővé teszi a telefonkóddal rendelkező felhasználók számára a TÁVOLI KAPCSOLÓ típusú kimenetek telefon használatával történő vezérlésére. Ez az opció a VÁLASZ – HANG engedélyezése esetén érhető el.

Külső modem – ha ez az opció engedélyezve van, akkor a vezérlőpanel támogatni fogja a vezérlőpanel RS-232 portjához csatlakoztatott külső modem használatát.

Modem ISDN/GSM/ETHM [ISDN/GSM modem] – külső modemként csatlakoztatott GSM, ISDN vagy ETHM-1 esetén az opció engedélyezése szükséges. Az opció a KÜLSŐ MODEM engedélyezése esetén érhető el.

Tone tárcsázás – ha ez az opció engedélyezve van, akkor a vezérlőpanel hangtárcsázással hívja a telefonszámokat (ha az opció nincs engedélyezve, akkor pulzus tárcsázással).

Föld indítás – ha ez az opció engedélyezve van, akkor a vezérlőpanel a Föld indítás eljárást fogja használni a telefonvonalhoz történő hozzáférés céljából (a telefonvonal vezetőkelet átmenetileg leföldeli). Az opció használata szükséges amennyiben a telefonszolgáltató megkívánja.

Nincs tárcshangteszt [Nincs t.hang t] – ha ez az opció engedélyezve van, akkor a vezérlőpanel a telefonvonalra történő csatlakozás megkezdése előtt 5 mp-pel nem fogja ellenőrizni a tárcsahangot. Ez lehetővé teszi a szám tárcsázását annak ellenére, hogy a telefonvonalra történő csatlakozás után azon nem szabványos (pl. szaggatott) jelzés áll rendelkezésre. Amennyiben ez az opció nincs engedélyezve, akkor a vezérlőpanel a vonalra történő csatlakozást és a megfelelő tárcsahang észlelését követően 3 mp-cel kezdi meg a telefonszám tárcsázását.

Nincs választeszt [Nincs vál. t.] – ha ez az opció engedélyezve van, akkor a vezérlőpanel hangüzenéssel történő értesítés esetén nem fogja ellenőrizni azt, hogy a hívott fél fogadta-e a hívást. A hangüzenet 15 mp-cel a szám tárcsázásának befejezése után lejátszásra kerül. Jelentés esetén a vezérlőpanel figyelmen kívül fogja hagyni a telefonalközponttól kapott jelzéseket (beleértve a foglalt jelzést is) a telefonszám tárcsázása után és a várakozni fog a felügyeleti állomás handshake (kézfogás) jelzésére. Engedélyezze ezt az opciót, ha telefonszám tárcsázása után a vezérlőpanel nem szabványos jeleket kap a telefonalközpont felől pl. rossz minőségű kapcsolat esetén.

Dupla hangüzenet [Dupla hang üz.] – ha ez az opció engedélyezve van, akkor a hangüzenet kétszer kerül lejátszásra telefonos üzenés esetén.

Dupla hívás – ha ez az opció engedélyezve van, akkor a modemes kapcsolat létrehozásához a vezérlőpanel kétszeri felhívása szükséges. Az első alkalommal meg kell várni az előre beprogramozott csengetésszámot, majd a hívást bontani kell. Ezután három percen belül ismételt fel kell hívni a vezérlőpanelt és az azonnal fogadni fogja azt. Ez a megoldás lehetővé teszi további eszközök vezérlőpanel utáni csatlakoztatását, melyek előre beállított csengetésszámmal aktiválhatók (pl. üzenetrögzítő, fax).

Pulzus 1/1.5 (ki 1/2) – ez az opció a telefonszámok pulzus móddal történő tárcsázását. Az opció engedélyezése előtt ismerje meg a pulzustárcsázás érvényes szabványát.

6.2 Nyomtató opciók

Nyomatás – az opció lehetővé teszi a vezérlőpanel RS-232 portjához csatlakoztatott nyomtató által az események on-line kinyomtatását.

6.2.1 Nyomatás opciók

Felügyelet állapot [Felügy. állapot] – ha ez az opció engedélyezve van, akkor a nyomtatáson meg fog jelenni, hogy az adott esemény elküldésre került-e a felügyeleti állomásnak (az esemény információja nem azonnal kerül kinyomtatásra, hanem a felügyeleti állomásnak történt átvitel befejeztével).

Nevek / leírások nyomtatása [Nevek/leírás] – meghatározza, hogy zónák, kimenetek, modulok és felhasználók nevei mellett azok nevei és leírásai is kinyomtatásra kerüljenek-e.

Széles papír – a nyomtatás 132 oszlop széles lesz (kikapcsolt opcióval 80 oszlop).

2400 bps (ki:1200 bps) – az RS-232 port adatainak átviteli sebessége 2400bps (kikapcsolt opcióval 1200bps).

CR+LF (ki: CR) – a paraméter a nyomtató papírellátásának módját határozza meg.

Paritásbit– a vezérlőpanel által a nyomtatónak elküldött adatok paritásellenőrzésének engedélyezése.

Paritás EVEN (ki: ODD) – az opció a vezérlőpanel által a nyomtatónak átvitt adatok paritásellenőrzési módját határozza meg. Az opció csak akkor lényeges, ha a PARITÁSBIT opció aktiválva van.

Megjegyzések:

- Az RS-232 átvitel egyéb paramétereit előre be vannak állítva: 8 adatbit és 1 stop bit.
- Összes az RS-232 átvitelt érintő paraméterek (pl. átviteli sebesség, CR+LF, paritás, adat és stop bitek) a vezérlőpanelben és a nyomtatóban is azonos módon kell beállítani, hogy egyezzenek, egyébként a nyomtató egyáltalán nem fog működni vagy olvashatatlan lesz).

6.2.2 Nyomatás összetétel

Ezek az opciók határozzák meg, hogy milyen típusú információkat tartalmazzon a nyomtatás.

6.3 Egyéb opciók

Egyszerű hozzáférési kódok engedélyezése [Egyszerű kódok] – ha ez az opció engedélyezve van, akkor a felhasználók hozzáférési kódjai kevesebb mint három különböző számjegyből (pl. 1111 vagy 1212) vagy egymás utáni számjegyekből (3456) állhatnak.

Értesítés a kód megváltoztatásának szükségéről [Kód megjegyzés] – ha ez az opció engedélyezve van, akkor az LCD értesíteni fogja a felhasználót a hozzáférési kód megváltoztatásának szükségességéről (pl. újonnan létrehozott kód esetén, vagy más felhasználók esetében, ha kódjuk megváltoztatásakor véletlenül már létező kódot akarnak bevinni).

Parancsmegerősítés [1] gombbal [1=Megerősítés] – ha ez az opció engedélyezve van, akkor az LCD kezelő néhány funkció esetén a parancs további megerősítéséhez az [1] gomb megnyomását kéri.

Üzenéstörlés riasztástörléskor [Üz. aut.megsz.] – a riasztás törlése automatikusan törli a riasztásról szóló üzenetküldést, ha a felhasználó TELEFONÜZENET TÖRLÉS joggal rendelkezik.

Visszatérés menübe szervizmód elhagyásakor [SM -> menü] – a szervizmód elhagyása a felhasználói menübe történő visszatérést eredményezi a kezelő alapvető működési módjához történő visszatérés helyett.

Visszatérés menübe „Teszt” mód elhagyásakor [Tesztek-> menü] – a TESZT funkció befejezése a felhasználói menübe történő visszatérést eredményezi a kezelő alapvető működési módjához történő visszatérés helyett.

Gyors modulbusz kommunikáció [Gyors bőv.busz] – ajánlott az opció engedélyezése a modulokkal történő kommunikáció felgyorsítása céljából. Az opciót le kell tiltani nagyméretű riasztórendszer esetén, ahol az elektromos interferencia problémát okozhat.

Nincs modul újraindítás jelentés [N.mod.újr.jel.] – ha ez az opció engedélyezve van és ContactID vagy SIA átjelzési formátum van kiválasztva, akkor a modulok újraindításával kapcsolatos eseménykódok nem kerülnek elküldésre a felügyeleti állomásnak.

Szervizüzenet szabotázsriasztás után [Info szab.után] – bármilyen szabotázsriasztás után az LCD kezelő a szervizkarbantartás szükségességét jelző üzenetet jelenít meg. Az üzeent a szervizkód bevitelére és [#] gombbal történő megerősítésével törölhető.

Nincs háttérvilágítás AC hiány esetén [Energiatakarék] – a kezelő háttérvilágítása automatikusan kikapcsolásra kerül a 230 Vac hálózati tápfeszültség megszűnés esetén.

Kezelő lezárása 3 hibás kódbevitel után [Kez.bl.h.kód.u] – ha ez az opció engedélyezve van, akkor egy érvénytelen kód háromszori bevitelére vagy érvénytelen kártya háromszori olvastatására a kezelő 90 mp-re történő lezárását eredményezi. Ezen időtartam letelte után minden egyes érvénytelen kód bevitelére / kártya olvastatására a kezelőt / olvasót azonnal le fogja zárni. A hibás kódbevitel / kártyaolvastatás számlálója egy helyes kód bevitelére után kerül törlésre.

Hibamemória áttekintésig [Hiba memória] – a hibamemória kijelzése a hiba törléséig történik (a hibamemória törlése a hibák kezelőben történő áttekintésének befejezésekor vagy a „Hibák” ablakban lehetséges).

Nincs riasztásjelzés élesített állapotban [Riaszt.elrejt] – ha ez az opció engedélyezve van, akkor a kezelő élesített állapotban nem jelzi a riasztásokat.

Eseménykorlátozás [Esemény határ] – ha ez az opció engedélyezve van, akkor az azonos forrásból származó riasztási események csak 3 alkalommal kerülnek a felügyeleti állomásnak jelentésre, illetve az eseménynaplóba bejegyzésre.

Riasztási zóna áttekintés [Ria.zóna átnéz] – ha ez a z opció engedélyezve van, akkor az LCD kezelőben a riasztás törlése után azonnal áttekinthetőek a riasztást kiváltó zónák.

6.4 Élesítés opciók

Hibainformáció élesítéskor [Éles,hiba figy] –fennálló hibák megfelelő információja jeleníthető meg az LCD kezelő használatával történő élesítési folyamat során így a felhasználó áttekintheti azokat.

Sértett/áthidalt zónák jelzése élesítéskor [Zóna inf. él-kor] – a megsértett vagy áthidalt zónák információi megjelenítésre kerülnek az LCD kezelő használatával történő élesítés esetén, így a felhasználó áttekintheti azokat.

Nem élesít szabotázs esetén [Ha szabotázs] – nem lehetséges az élesítés fennálló szabotázsjelzés érzékelése esetén.

Nem élesít akkumulátorhiba esetén [Ha akku hiba] – nem lehetséges az élesítés fennálló akkumulátorhiba esetén.

Rendszer helyreállítása szükséges ellenőrzött riasztás után [Ha riaszt. ell] – nem lehetséges az élesítés ellenőrzött riasztás után.

Nem élesít hiba esetén [Ha egyéb hiba] – nem lehetséges az élesítés bármilyen fennálló hiba esetén.

Nem élesít kimenethiba esetén [Ha kim. hiba] – nem lehetséges az élesítés, ha a vezérlőpanel az alaplapi kimenetek túlterhelését vagy az ezekhez a kimenetekhez csatlakoztatott eszközök lecsatlakoztatását érzékeli.

Nem élesít jelentéshiba esetén [Ha felügy.hiba] – nem lehetséges az élesítés a jelentéssel kapcsolatos bármilyen hiba esetén.

6.5 Idők

Általános belépési idő – 0 beprogramozott BELÉPÉSI KÉSLELTETÉSI idejű késleltetett zónák esetén figyelembevételre kerülő paraméter.

Általános riasztási idő – kezelő, proximity kártya élesítő/hatástalanító eszköz, proximitykártya– és DALLAS chip olvasó riasztásjelzési ideje.

Élesített jelzés elrejtése [Éles áll.elrejt. idő elt.ut.] – a partíció élesítésének pillanatától számított idő, amely letelte után a kezelőben/partíciókezelőben az élesített állapotot jelző LED kikapcsol.

AC hiány jelentés késleltetés – időtartam, amennyi ideig a hiba jelentése előtt a vezérlőpanel AC tápfeszültségének hiányoznia kell. A jelentés késleltetése megelőzi a rövid ideig tartó a normál működést nem befolyásoló feszültségkimaradások jelentését.

Telefonvonal hiány jelentés késleltetés – időtartam, amely ideig a hiba jelentése előtt a vezérlőpanel telefonvonalán hibás feszültségnek kell fennállnia. A jelentés késleltetése megelőzi a rövid ideig tartó a normál működést nem befolyásoló feszültségingadozás (pl. telefonhívás ideje alatt) jelentését.

6.6 Szervizopciók és paraméterek

LCD kezelőben az opciók az SM BEÁLLÍTÁSOK almenüben érhetőek el.

Szervizmód letiltása [Szerv.mód blokk] – ha ez az opció engedélyezve van, akkor az „érintkezőkről” a szervizmódba történő (hardveres) belépés nem lehetséges (a szervizmódba az „érintkezőkről” történő belépés csak a vezérlőpanel gyári beállításainak visszaállításával lehetséges).

Letöltés letiltása [Letölt. blokk.] – ha ez az opció engedélyezve van, akkor a DLOADX programmal történő kommunikáció „érintkezőkről” történő elindítása nem lehetséges.

Szervizmód elrejtése [Szerv.mód elr.] – megadható az az idő, melynek a kezelőn végrehajtott utolsó művelettől számított letelte után a szervizmód elrejtésre kerül. A vezérlőpanel szervizmódban marad, bár a kezelő ki fog lépni szervizmódból. A szervizmód

jelzését a megfelelő LED-ek és a hangjelzés (ha a szervizmód hangjelzés opciója engedélyezve van) továbbra is jelezni fogja. A kezelő szervizmódjához történő visszatérés a szervizkód bevitelére és a SZERVIZMÓD felhasználói menüből történő kiválasztásával lehetséges. Amennyiben 0 van beprogramozva, akkor a szervizmód elrejtése le van tiltva.

Szervizmód hangjelzés [Szerv.mód hang] – ha ez az opció engedélyezve van, akkor a szervizmód a kezelőben hangjelzéssel is jelzésre kerül.

6.7 Egyéb paraméterek

Csengetés válasz előtt [Cseng. vál.-ig] – csengetések száma, amely után a vezérlőpanel fogadni fogja a hívást.

Felhasználó kód minimális hossza [Min. kódhossz] – megadható, hogy minimum hány számjegyet szükséges a felhasználói kódnak tartalmaznia. A paraméter a kódok létrehozásánál és szerkesztésénél kerül figyelembevételre (a rendszerben már létező kódokra nincs hatással).

Előtag hossza – megadható, hogy az előtagoknak hány számjegyet kell tartalmaznia. 0-tól eltérő szám bevitelére azt jelenti, hogy akkortól minden kódot meg kell hogy előzzön egy előtag. Lásd ELŐTAGOK fejezet.

Megjegyzés: Az előtag hosszának minden egyes megváltoztatása visszaállítja az előtagok gyári értékét.

RTC óra korrekció [Óra beállítás] – ha a vezérlőpanel órájának pontossága nem megfelelő, akkor az óra beállítása napi egy alkalommal (éjfélkor) a megadott értékkel módosítható. Az idő módosításának mértéke másodpercekben programozható. A korrekció maximális mértéke napi ± 19 másodperc lehet.

Nyári/téli idő [Időszám.váltás] – a vezérlőpanel automatikusan a kiválasztott ütemezőnek megfelelően az óra beállítását átállíthatja nyári időről téli időre.

Nyári idő – amennyiben a vezérlőpanel órája 1 vagy 2 órával adott dátum szerint kerül átállításra, akkor be kell programozni a nyári időre (előre) történő átállás dátumát (hónap. nap).

Téli idő – amennyiben a vezérlőpanel órája 1 vagy 2 órával adott dátum szerint kerül átállításra, akkor be kell programozni a téli időre (vissza) történő átállás dátumát (hónap. nap).

Időszerver – ez a mező szolgál az NTP protokoll használatát támogató időszerver címének bevitelére, amennyiben a vezérlőpanel oly módon van beállítva, hogy az óráját az időszerverhez szinkronizálja (automatikusan vagy a megfelelő funkció telepítő vagy mesterfelhasználó általi engedélyezésével). Az időszinkronizálás funkció használata INTEGRA 128-WRL vagy bármilyen más vezérlőpanel esetében lehetséges, amelyikhez ETHM-1 modul van csatlakoztatva.

Időzóna – ebben a mezőben válassza ki azt az időzónát amelyik a Greenwich Mean Time (GMT) és az adott időzóna közötti különbség.

PING teszt – az 1.05 firmware verziójú ETHM-1 modul képes egy PING parancs meghatározott hálózati eszköz számára történő elküldésével a kommunikáció ellenőrzésére. Az ETHM-1 modul a kommunikáció ellenőrzését az alább leírt paraméterek és a PING TESZT funkció modulban történő engedélyezése után fogja végrehajtani. A DLOADX programban a kommunikáció PING parancssal történő ellenőrzésének paraméterei a „Szerkezet” ablak „Hardver” fülén a kezelői buszra kattintva a modul kiválasztásával érhetőek el.

Teszt cím [PING] – annak a hálózati eszköznek a címe, amelyiknek a modul a kommunikáció ellenőrzése céljából a PING parancsot el fogja küldeni. Bevihető IP cím (4 egymástól pontokkal elválasztott háromjegyű szám) vagy név f is.

Periódus [PING periódus] – az egymás utáni a kommunikáció tesztelésre szolgáló PING parancsok elküldése közötti időtartam. 0 beprogramozása esetén a kommunikációs teszt letiltásra fog kerülni.

Próbálkozások száma hiba előtt [PING próbálk.] – sikertelen tesztpróbálkozások száma (amikor a modul nem kap választ az elküldött PING parancsra), amely után a modul hibát fog jelenteni. 0 beprogramozása esetén a kommunikáció ellenőrzése letiltásra fog kerülni.

7. Rendszerszerkezet

7.1 Objektumok

Az INTEGRA vezérlőpanel mérettől függően 1, 4 vagy 8 objektum létrehozását teszi lehetővé. Az objektumok a szervizmód OBJEKTUM SZERKESZTÉS funkciójának használatával vagy a DLOADX programmal hozhatóak létre. Az objektumok teljesen önálló riasztórendszerként értelmezhetőek. Lehetséges a vezérlőpanel beállítása oly módon, hogy egyes objektumok saját külön működtetéssel (LCD kezelők, partíció kezelők, kódzárak) és jelzőeszközökkel rendelkezzenek, vagy azok közösen használjanak bizonyos eszközöket (LCD kezelők és jelzőeszközök).

Közös LCD kezelő használata esetén a működtetett partíció a parancsot kiadó felhasználó kódja alapján kerül felismerésre (pl. ha az LCD kezelő nincs kijelölve objektumhoz vagy partícióhoz).

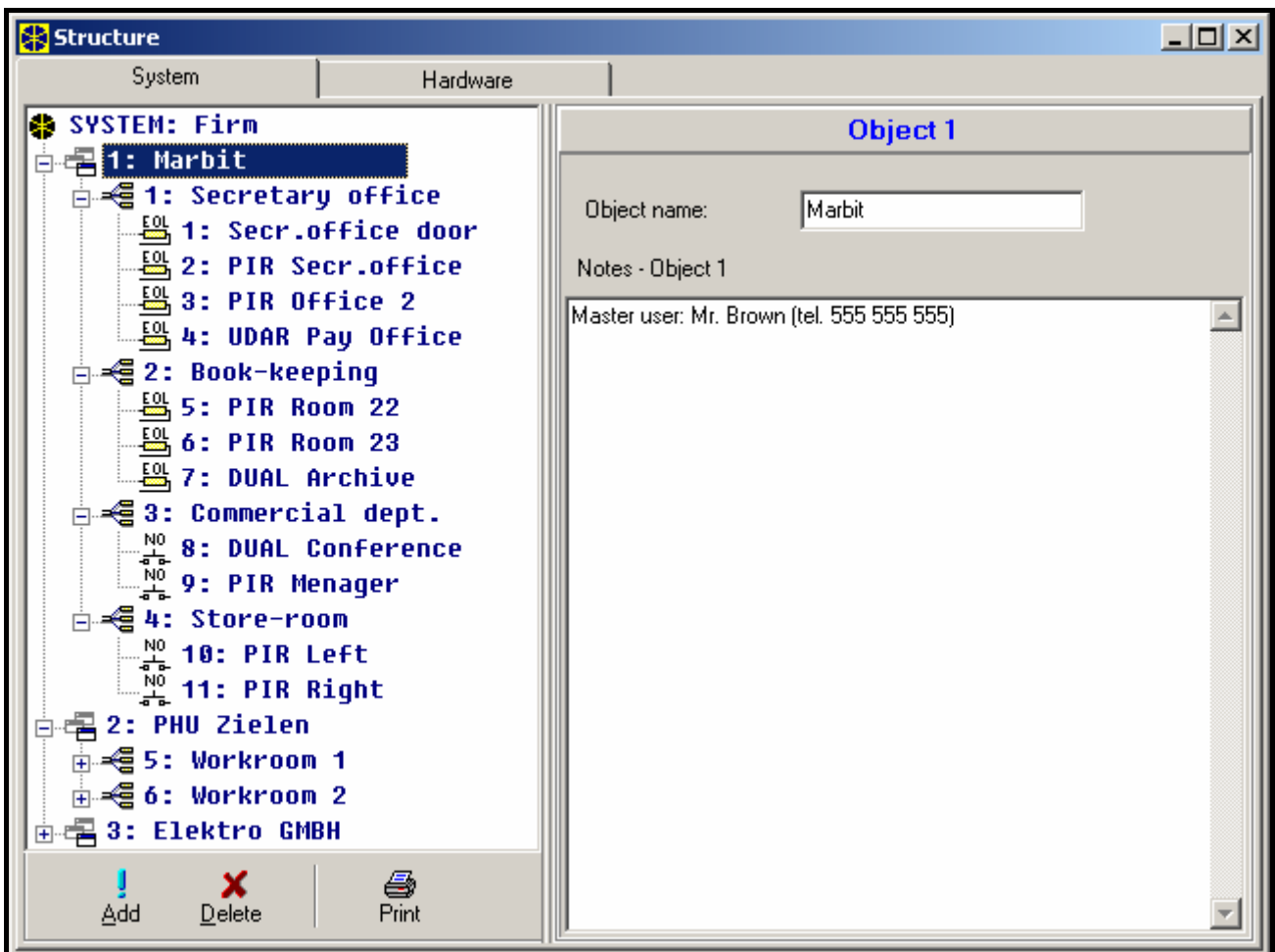

5. ábra Rendszer felosztása objektumokra és partíciókra.

Az egyes objektumok eseményei a felügyeleti állomás számára egyedi azonosítóval kerülnek elküldésre. ContactID formátum kiválasztása esetén a vezérlőpanel az eseményeket automatikusan szétválogatja. Egyéb formátumok esetében az azonosítókhoz tartozó eseményeket a telepítő jelöli ki a rendszer elemeinek (zónák, partíciók, felhasználók) az egyes objektumokhoz történt kijelölésének megfelelően.

7.2 Partíciók

A partíció a **zónák** egy olyan **csoportja**, amelyik az objektum egy meghatározott részét felügyeli és amelynek élesítése / hatástalanítása egyidejűleg történik meg. Egy partíció csak egy objektumhoz tartozik. Az objektum partíciókra történő felosztása növeli az objektum biztonságának szintjét (az objektum néhány partíciója élesített lehet, míg más részekhez még hozzáférhetnek a felhasználók), és lehetővé teszi a felhasználóknak az épület más részeihez történő hozzáférést. Például az 5. ábrán látható épületben a kereskedelmi osztály dolgozói (3. partíció) nem léphetnek be a könyvelőirodába (2. partíció), hacsak nincs jogosultságuk a könyvelőiroda partíciójának élesítésére / hatástalanítására.

Partíció létrehozása a szervizmód OBJEKTUM SZERKESZTÉS funkciójának használatával a partíció objektumhoz történő kijelölése által hozható létre. A partíció létrehozásakor megadható annak számára egy **név** (max. 16 karakter). Továbbá meg kell határozni a **partíció típusát** (alapértelmezettként KÓDDAL ÉLESÍTETT). A funkció használatával az adott partíció el is távolítható az objektumból.

Az INTEGRA vezérlőpanel a következő típusú partíciók létrehozását teszi lehetővé:

Kóddal élesített – alapvető típusú partíció. Élesítése / hatástalanítását a felhasználó hajtja végre.

6. ábra Partíció beállítások

Átmeneti blokkolással – ez az előző típusú partíció másik változata. A különbség az, hogy a vezérlőpanel kérni fogja a blokkolási időperiódus megadását. A partíció hatástalanítása csak blokkolási idő letelte után lehetséges. A partíció blokkolási idő letelte előtti hatástalanítása HOZZÁFÉRÉS ÁTMENETILEG BLOKKOLT PARTÍCIÓHOZ jogosultságú kóddal vagy másik kóddal lehetséges, amennyiben a partícióban riasztásjelzés indult.

„ÉS” követő típus – a partíció állapotát más partíciók állapota befolyásolja. Az ilyen típusú partíció élesítését nem a felhasználó hajtja végre, hanem automatikusan az összes kijelölt partíció élesítése. A vezérlő partíciók listáját a telepítő határozhatja meg a követő típusú partíció létrehozásakor. Az élesítés ideje feljegyzésre kerül az eseménynaplóba a listában szereplő utolsó partíciót élesítő felhasználóval együtt. Amikor a listában szereplő bármelyik partíció hatástalanításra kerül, akkor a követő partíció is hatástalanításra kerül. 8. ábrán látható a követő partíció működését vezérlő partíciók kijelölése (1. és 2. partíciók vannak kijelölve, míg a 3. és 4. partíciók eltérő háttérszíne jelzi, hogy azok nem kerültek kiválasztásra a függő partíció vezérlésére). Az „ÉS” KÖVETŐ TÍPUSÚ partíció számára nincs kilépési késleltetés meghatározva – az utolsó kijelölt partíció kilépési késleltetésének leteltekor, amikor az élesített állapotba vált, fog a követő partíció élesített állapotba kapcsolni. A követő típusú partíció nem vezérelhető időzítővel.

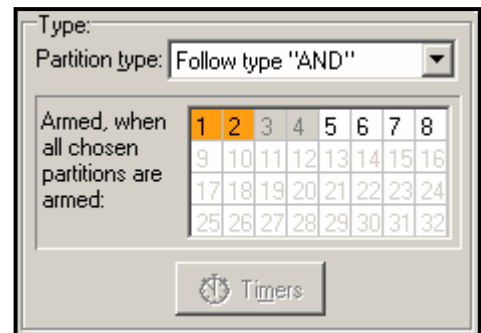

7. ábra ÉS típusú követő partíció meghatározása.

Megjegyzés: Az „ÉS” KÖVETŐ PARTÍCIÓ rendszerint közös folyosók védelmére használatosak.

„VAGY” követő típus – a partíció a vezérlő partíciók bármelyikének élesítésekor válik élesítetté. A partíció a listában kijelölt utolsó partíció hatástalanításakor kapcsol hatástalanított állapotba. A „VAGY” KÖVETŐ TÍPUSÚ partíció kilépési késleltetési ideje megegyezik az élesítését kiváltó partíció kilépési késleltetési idejével.

Időzítő szerinti hozzáférés – a partíciót a felhasználó működteti, de a partíció élesítése vagy hatástalanítása csak a kiválasztott időzítő által meghatározott időperióduson belül lehetséges. A vezérlőpanel méretétől függően 16 vagy 32 időzítő áll rendelkezésre. Ezen időperiódusokon kívül a partíció élesítése és hatástalanítása nem lehetséges. Például, ha a 8. ábrán látható időzítő szolgál a „Titkárság iroda” partícióhoz történő hozzáférés vezérlésére, akkor a partíció élesítése / hatástalanítása az időzítőnek megfelelően lesz lehetséges – Hétfőn 16:30 és 16:45 között és Pénteken 18:00 és 18:15 között és így tovább a kivételekre vonatkozó táblázatban megadott időperiódusok kivételével.

Megjegyzés: A HOZZÁFÉRÉS ÁTMENETILEG BLOKKOLT PARTÍCIÓHOZ jogosultság lehetővé teszi a partíció élesített állapotának időzítő állapotától független, felhasználó általi szabad működtetését.

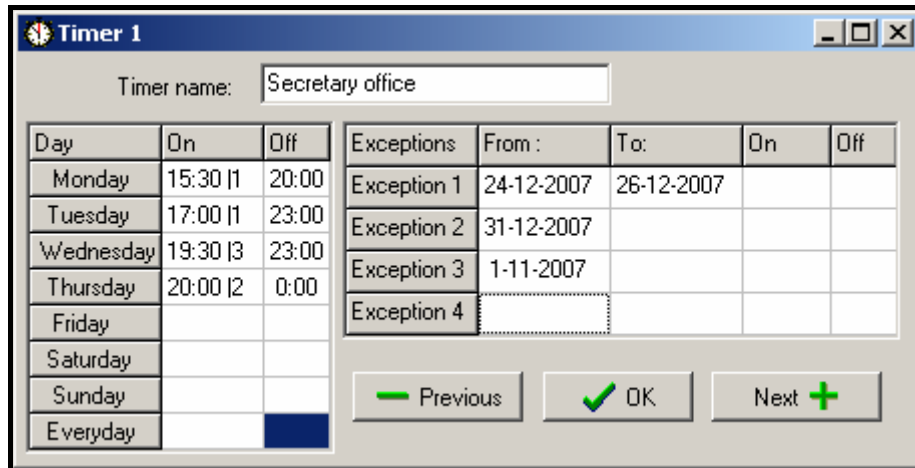

8. ábra IDŐZÍTŐ ÁLTAL VEZÉRELT partíció időzítése

Időzítő által vezérelt – a partíció amelyik a kiválasztott időzítő állapotának megfelelően kerül élesítésre, de szintén működtethető a felhasználói kódok által is. Az IDŐZÍTŐ ÁLTAL VEZÉRELT partíció létrehozásakor meg kell határozni a partíció élesített állapotát vezérlő időzítők listáját. A vezérlőpanel méretétől függően 16 vagy 32 időzítő áll rendelkezésre. A vezérlőpanel ellenőrzi a kiválasztott időzítők állapotát és ha bármelyikük állapota „BE” (aktív), akkor a vezérlőpanel élesíti a partíciót. A kilépési késleltetés visszaszámlálása a teljes élesített állapotba lépést megelőzően történik meg. A hatástalanítás az összes kiválasztott időzítő „KI” (inaktív) állapota esetén következik be. Az időzítő meghatározásakor meg kell határozni az időzítő által vezérelt élesítési mód típusát: 0 – teljes élesítés, 1 - teljes élesítés + áthidalással, 2 – élesítés belső zónák nélkül, 3 – élesítés belső zónák és belépési késleltetés nélkül. Alapértelmezettként a vezérlőpanel feltételezi, hogy az újonnan létrehozott időzítő teljes élesített állapotot fog aktiválni (0 típus).

Megjegyzés: Amikor a partíció élesítését az időzítő hajtja végre „Auto-élesítés” kerül az eseménynaplóba bejegyzésre. Amikor a partíció hatástalanítását az időzítő hajtja végre „Auto-hatástalanítás” kerül az eseménynaplóba bejegyzésre. Az esemény részletei tartalmazzák az élesítést / hatástalanítást végző időzítő számát.

A partíciók számára a következő **opciók** és **időbeállítások** programozhatóak be:

Élesítés két kóddal – a partíció élesítése két különböző, feljogosított kód egymás utáni bevitelével hajtható végre.

Hatástalanítás két kóddal – a partíció hatástalanítása két különböző, feljogosított kód egymás utáni bevitelével hajtható végre.

Kódok két kezelőn – ennek az opciónak az engedélyezése meg fogja akadályozni a kódok azonos kezelőn történő bevitelét (két kód használatával történő élesítésre / hatástalanításra vonatkozik).

60 mp-en belül érvényes – amikor az élesítéshez / hatástalanításhoz két kód használata szükséges, akkor az elsőnek bevitt kód 60 mp-ig érvényes (az első kód érvényességének időtartama nem programozható a felhasználó által).

Időzítő elsőbbség – amennyiben ez az opció engedélyezve van, akkor az időzítő a beállított időnek megfelelően minden esetben végre fogja hajtani az élesítést / hatástalanítást. Ha az opció nincs engedélyezve, akkor az időzítő csak abban az esetben hajtja végre a hatástalanítást, ha előzőleg az élesítést is az időzítő végre – amennyiben a felhasználó élesítette a partíciót, akkor azt nem fogja az időzítő hatástalanítani.

PÉLDÁUL: Ha a partíciót minden nap az időzítő élesíti / hatástalanítja és a felhasználó azt hosszabb időre élesített módban akarja hagyni, akkor magának kell elvégeznie az élesítést. Ha az „Időzítő elsőbbség” opció aktiválva van, akkor az időzítő a partíció hatástalanítását nem fogja végrehajtani és a felhasználónak nem kell blokkolnia az időzítőt. Amikor a felhasználó visszatér és hatástalanítja a partíciót a kódja használatával, akkor a partíció vezérlése automatikusan vissza fog térni az időzítő beállításainak megfelelő vezérlésre.

Felhasználó partícióidőzítő – a partíciók (kivéve a függő partíciók) működtethetők egy külön időzítővel, amelynek a működési módját a felhasználói menüben elérhető funkció segítségével programozható (→OPCIÓK CSERÉJE →PARTÍCIÓ IDŐZÍTŐK). A DLOADX programban a FELHASZNÁLÓ PARTÍCIÓIDŐZÍTŐ csak abban a vezérlőpanellel folyamatban lévő kommunikáció esetén érhető el. Az időzítők a vezérlőpanelt ugyan olyan módon vezérlik, mint a többi időzítő. Az időzítő meghatározásakor meg kell határozni az időzítő által vezérelt élesítési mód típusát: 0 – teljes élesítés, 1 - teljes élesítés + áthidalással, 2 – élesítés belső zónák nélkül, 3 – élesítés belső zónák és belépési késleltetés nélkül. Alapértelmezettként a vezérlőpanel feltételezi, hogy az újonnan létrehozott időzítő teljes élesített állapotot fog aktiválni (0 típus).

Megjegyzés: Az eseménynaplóban, az „Auto-élesítés” / „Auto-hatástalanítás” események részleteiben „0” időzítőszám jelöli a FELHASZNÁLÓ PARTÍCIÓIDŐZÍTŐ-t, ha a partíció élesítését / hatástalanítását az időzítő hajtotta végre.

Partíció kilépési késleltetés – a partíció kilépési késleltetési ideje, a kód bevitelének vagy a partíció aktuális élesítési állapotának időzítő általi aktiválásának pillanatától indul. Maximum 255 mp késleltetés programozható be. A kilépési késleltetés ideje a következő esetekben rövidíthető le:

- A partíció 85. ZÓNÁK/KIMENETEK – FELTÉTELES, 86. ZÓNÁK/KIMENETEK – VÉGSŐ vagy 89. KILÉPÉSI KÉSLELTETÉS BEFEJEZÉSE típusú zónájának megsértése;
- A [9][#] sorozat LCD / partíció kezelőn történő bevitele (lásd: KILÉPÉSI KÉSLELTETÉS TÖRLÉSE opció).

Végtelen kilépési késleltetés [Végtelen kil.i] – ha ez az opció engedélyezve van, akkor a partíció a kód bevitele és egy 85. BELÉPÉS/KILÉPÉS – FELTÉTELES, 86. ZÓNÁK/KIMENETEK – VÉGSŐ vagy 89. KILÉPÉSI KÉSLELTETÉS BEFEJEZÉSE típusú zóna megsértése után élesedik be. Amennyiben ilyen zóna **nem** kerül megsértésre, vagy a kilépési késleltetési idő nem kerül lezárásra (lásd: KILÉPÉSI KÉSLELTETÉS TÖRLÉSE opció), akkor a partíció nem fog beélesedni.

Élesítés ellenőrzési idő – amennyiben a KILÉPÉSI KÉSLELTETÉS TÖRLÉSE OPCIO engedélyezve van, akkor a PARTÍCIÓ KILÉPÉSI KÉSLELTETÉS helyett az az időtartam programozható be, amelynek letelte előtt a partíció élesítettnek kell lennie. Ha a partíció nem kerül élesítésre a „Sikertelen élesítés” esemény kerül elmentésre a vezérlőpanel memóriájába.

Kilépési késleltetés törlés – ha ez az opció engedélyezve van egy partíció számára, akkor a kilépési késleltetés ideje lerövidíthető a [9][#] kezelőn vagy partíciókezelőn történő bevitelével. Ebben az esetben a partíció azonnal élesítetté válik. A kilépési idő törlése csak azon a kezelőn érhető el, amelyikről a partíció élesítése végrehajtásra került. Lásd szintén LCD kezelő KILÉPÉSI KÉSLELTETÉS TÖRLÉS ENGEDÉLYEZÉSE opció.

Auto-élesítés késleltetés – partíció automatikus élesítésének időzítő általi késleltetése. Ennek az időnek a visszaszámlálása jelezhető a partíció kezelőn, LCD kezelőn és a vezérlőpanel kimenetein. 0-nál nagyobb érték bevitele egy újabb funkciót fog engedélyezni a felhasználói menüben, amelyik lehetővé teszi az auto-élesítés késleltetését (elhalasztási idő bevitele). Az auto-élesítés visszaszámlálásának ideje alatt lehetséges az auto-élesítés funkció blokkolása (a következő auto-élesítési időig) 0 bevitelével az AUTO-ÉLESÍTÉS ELHALASZTÁSA funkcióban. A késleltetés idő visszaszámlálásának befejeztével a

vezérlőpanel elkezd a „partíció kilépési késleltetés” visszaszámlálását (annak beállítása szerint).

Riasztásellenőrzési idő – amennyiben a partíció tartalmaz **előriasztás** opcióval rendelkező zónákat, akkor egy ilyen zóna megsértése csak abban az esetben fog riasztást indítani, ha a riasztásellenőrzési idő alatt egy másik engedélyezett előriasztás opcióval rendelkező zóna is megsértésre kerül.

Hangosriasztás ellenőrzés után – ha ez az opció engedélyezve van, akkor az ellenőrizetlen riasztás (előriasztás) nem kerül hangos jelzésre, pl. engedélyezett ELŐRIASZTÁS opcióval rendelkező zóna megsértése. Az ellenőrizetlen riasztás (előriasztás) a 9. NAPPAL RIASZTÁS, 12. CSENDES RIASZTÁS vagy 116. BELSŐ SZIRÉNA típusú kimenteken jelezhető. Hangjelzés csak a riasztás ellenőrzése után fog indulni (egy másik engedélyezett előriasztás opcióval rendelkező zóna is megsértésre után).

Őrjárat (élesített) – az utolsó őrjárat óta eltelt maximális időperiódus beállítása a partíció élesített állapotában. Amennyiben ez az idő túllépésre kerül, akkor a vezérlőpanel a „Nincs őrjárat” esemény kerül az eseménynaplóba bejegyzésre. „0” érték beprogramozása az őrjáratellenőrzési funkció letiltását jelenti.

Őrjárat (hatástalanított) – az utolsó őrjárat óta eltelt maximális időperiódus beállítása a partíció hatástalanított állapotában. Amennyiben ez az idő túllépésre kerül, akkor a vezérlőpanel a „Nincs őrjárat” esemény kerül az eseménynaplóba bejegyzésre. „0” érték beprogramozása az őrjáratellenőrzési funkció letiltását jelenti.

Őrjáratához blokkolva – amikor az őrjárat érzékelők megértésével jár és az őrnök nincs jogosultsága a partíció hatástalanításához, akkor lehetséges egy partíció blokkolási időperiódus beállítására, amely az őrjárat megkezdésekor az őr kódjának (kártya vagy chip olvastatása) bevitelkor indul. A partíció szintén áthidalható az ÁTMENETI PARTÍCIÓBLOKKOLÁS típusú kód bevitelével is. Az áthidalási idő értéke egyedileg határozható meg az egyes kódok számára.

Pénzautomata blokkolási késleltetés

Pénzautomata blokkolási idő

Ezeket az időket abban az esetben kell beprogramozni, ha a rendszer pénzautomatát (ATM) felügyel egy 24Ó PÉNZAUTOMATA típusú zónával. Egy partícióhoz csak pénzautomata jelölhető ki. A pénzautomatához történő hozzáférés a HOZZÁFÉRÉS PÉNZAUTOMATÁHOZ típusú kód bevitel után lehetséges. A kód kezelőn történő bevitel elindítja a pénzautomatához történő „megközelítés idő” számlálását (24Ó PÉNZAUTOMATA még élesített) melyet az áthidalási idő visszaszámlálása követ (a visszaszámlálás ideje alatt a 24Ó Pénzautomata zóna át van hidalva).

7.3 Zónák

Egy zóna csak egy partícióhoz jelölhető ki. A rendszer a következő zónák használatát támogatja:

- vezetékes – vezérlőpanel elektronikai lapja, kezelők és bővítők. Az elérhető vezetékes zónák száma a vezérlőpanel azonosítási eljárása alatt kerülnek meghatározásra.

Megjegyzés: *Ha az LCD kezelő és a bővítő zónájának száma egybeesik és a kezelői zóna használatának opciója engedélyezve van, akkor a kezelőben lévő zóna használata nem támogatott.*

- vezeték nélküli – az INTEGRA 128-WRL vezérlőpanel, valamint a vezérlőpanelhez csatlakoztatott ACU-100 vezérlő. Az elérhető vezeték nélküli zónák száma a rendszerben regisztrált vezeték nélküli eszközök számától függ és a vezeték nélküli eszközök hozzáadási folyamata alatt kerül meghatározásra.
- virtuális – KÖVETŐ KIMENET típusra programozott vagy távvezérlő által működtetett fizikailag nem létező zónák.

MASCO Biztonságtechnikai és Nyílászáró Automatizálási Kereskedelmi Kft.

1045 Budapest, Madridi út 2.

Tel: (06 1) 3904170, Fax: (06 1) 3904173, E-mail: masco@masco.hu, www.masco.hu

7.3.1 Zónák számozása a rendszerben

A vezetékes és vezeték nélküli zónák számozása automatikusan történik:

- A vezérlőpanel elektronikai kártyáján található vezetékes zónák mindig az első helyre kerülnek (INTEGRA 24 vezérlőpanel 1-4; INTEGRA 32 és INTEGRA 128-WRL vezérlőpanelek 1-8; INTEGRA 64 and INTEGRA 128 vezérlőpanelek 1-16).
- A kezelői zónák számai a kezelő azonosítási eljárás folyamán kerülnek meghatározásra és a vezérlőpanel méretétől függenek (lásd telepítói kézikönyv).
- A bővítői és az ACU-100 zónák a bővítő azonosítási folyamat során kerülnek meghatározásra. A számozás függ a:
 - Vezérlőpanel méretétől,
 - Bővítő beállított címétől (az alacsonyabb címmel rendelkező bővítő zónái alacsonyabb számot kapnak, mint a magasabb címmel rendelkező bővítőké),
 - Bővítői busz számától, amelyhez a bővítő csatlakoztatva van (amennyiben az eszköz a második bővítői buszra van csatlakoztatva, akkor azon eszköz címének meghatározásakor a rendszer a beállított cím értékéhez hozzáad 32-t),
 - Vezérlőpanel alaplapja által támogatott vezeték nélküli zónákhoz kijelölt számoktól **csak INTEGRA 128-WRL**.

Megjegyzés: A vezérlőpanel minden egyes azonosított bővítő számára 8 zónát foglal le. Kivétel a VA-64 ADR bővítő és az ACU-100 vezérlő, amelyek számára maximum 48 zóna foglalható le. CA-64 ADR modul esetében a lefoglalt zónák száma az ahhoz CA-64 ADR MOD modullal felszerelt érzékelők számától, míg ACU-100 vezérlő esetében a modulban regisztrált vezeték nélküli eszközök számától függ. Mindkét esetben a lefoglalt zónák száma 8 többszöröse.

- Az INTEGRA 128-WRL vezérlőpanel alaplapja által támogatott vezeték nélküli eszközök számai a vezeték nélküli eszközök hozzáadásának eljárása során kerülnek beállításra (a szabad és elérhető számok jelölhetőek ki).

Megjegyzés: Az INTEGRA 128-WRL vezérlőpanel alaplapja által támogatott vezeték nélküli eszközök számozása nem szükséges, hogy folyamatosak legyenek. Például, ha a rendszer 8 vezeték nélküli zónát tartalmaz 17-24 számokkal és a 25-32 zónák már bővítő által le vannak foglalva, akkor új vezeték nélküli eszközök hozzáadása a következő 8 zóna, 33-40, lefoglalását fogja jelenteni a vezeték nélküli eszközök számára. A bővítői zónák száma változatlanul fog maradni.

A DLOADX program lehetővé teszi a zónák rendszerbeli számozásának megváltoztatását (kiválasztott bővítő HALADÓ gombja a SZERKEZET ablak HARDVER fülén). A számozásban végrehajtott változtatások csak a bővítő azonosítás funkció legközelebbi végrehajtásáig maradnak érvényben.

9. ábra Zónabeállítás részletei.

7.3.2 Paraméterek

Zónanév – zóna egyedi elnevezése (max. 16 karakter).

Partíció – partíció, amelyhez a zóna tartozik. A zóna csak egy partícióhoz tartozhat.

Zónatípus (lásd: Zónatípusok)

Belépési késleltetés – a paraméter csak késleltetett zónákra vonatkozik. A belépési késleltetés lehetővé teszi a rendszer riasztás indítása nélküli hatástalanítását.

Jelzésekésleltetés – a paraméter a 4. KERÜLETI, 5. AZONNALI és 6. KILÉPÉS típusú zónákra vonatkozik. A hangos riasztásjelzés a beprogramozott időperiódussal késleltethető.

Riasztás késleltetés – a paraméter az 5. AZONNALI és 6. KILÉPÉS típusú zónákra vonatkozik. A zónából érkező riasztás a beprogramozott időperiódussal késleltethető.

Felügyeleti idő – a paraméter a 8. KÜLSŐ típusú zónákra vonatkozik (zóna riasztásellenőrzéssel). Egy ilyen zóna megsértése el fogja indítani a megfigyelési idő számlálását. Amennyiben további sértés következik be a megfigyelési idő alatt, akkor riasztás fog indulni. „0” beprogramozása azt jelenti, hogy már az a zóna első megsértése esetén riasztás fog indulni.

Áthidalási idő – a paraméter áthidalás zónákra vonatkozik. A zóna áthidalásának időtartamát jelöli. „0” beprogramozása azt jelenti, hogy a zóna a hozzá kijelölt partíció hatástalanításáig vagy az áthidalás felhasználó általi törléséig áthidalt állapotban marad.

Modulszám (zár/kezelő) – a paraméter az 58: TECHNIKAI – AJTÓGOMB típusú zónákra vonatkozik. Meghatározza, hogy melyik ajtó kerüljön a zóna sértése után kinyitásra (partíciókezelő, kódzár, proximitykártya-olvasó vagy DALLAS chip olvasó vezérlő által vezérelt ajtó jelölhető ki).

Élesítési mód – a paraméter a 80. ÉLESÍTÉS és 82. ÉLESÍTÉS/HATÁSTALANÍTÁS típusú zónákra vonatkozik. A zóna által aktivált élesítési mód típusát határozza meg:

0 – teljes élesítési mód;

1 – teljes élesítési mód, és az engedélyezett ÁTHIDALÁS, HA NINCS KILÉPÉS zónák áthidalása;

2 – BELSŐ KÉSLELTETETT zónák (3. típusú zónák) áthidalása, KÜLSŐ (8. típusú zóna) csendesriasztást, a többi zóna hangos riasztást indít;

3 – ugyan az, mint 2., de a 0., 1. és 2. zónatípusok azonnali zónaként viselkednek.

Csoport – 80, 81 és 83 típusú zónák számára lehetséges a 16 csoport egyikének kijelölése azok zóna általi vezérlése céljából (a zónához kijelölt partíción belül). Ezek a típusú zónák azt a partíciót is vezérlhetik, amelyhez ki vannak jelölve (0 kiválasztása a DLOADX programban).

Vezetékezési típus – érzékelő típusa és csatlakoztatásának módja:

Nincs érzékelő – nincs érzékelő csatlakoztatva a zónához;

NC – a zóna NC (alaphelyzetben zárt) típusú érzékelők csatlakoztatását támogatja;

NO – a zóna NO (alaphelyzetben nyitott) típusú érzékelők csatlakoztatását támogatja;

EOL – a zóna EOL lezáróellenállással felszerelt NO vagy NC típusú érzékelők csatlakoztatását támogatja;

2EOL/NO – a zóna 2EOL lezáróellenállással felszerelt NO típusú érzékelő csatlakoztatását támogatja;

2EOL/NC – a zóna 2EOL lezáróellenállással felszerelt NC típusú érzékelő csatlakoztatását támogatja;

Redőny – a zóna redőnyérzékelő csatlakoztatását támogatja (INTEGRA 128-WRL vezérlőpanel alaplap, INT-KSG kezelő, 2.1 vagy újabb elektronika és 2.0 vagy újabb program verzióval rendelkező CA-64 E, valamint 2.0 vagy újabb elektronika és 2.0 vagy újabb program verzióval rendelkező CA-64 EPS bővítők),

Rezgés – a zóna rezgésérzékelő csatlakoztatását támogatja (INTEGRA 128-WRL vezérlőpanel alaplap, INT-KSG kezelő, 2.1 vagy újabb elektronika és 2.0 vagy újabb program verzióval rendelkező CA-64 E, valamint 2.0 vagy újabb elektronika és 2.0 vagy újabb program verzióval rendelkező CA-64 EPS bővítők),

Kimenet követő – a zóna állapota kizárólag a kiválasztott kimenet állapotától függ (a kiválasztott kimenet aktiválása megfelel a zóna megsértésének).

2EOL Redőny – a zóna 2EOL kialakítású redőnyérzékelő csatlakoztatását támogatja (a vezetékezési típus elérhető INT-KSG kezelő és 2.1 vagy újabb elektronikai verzióval rendelkező INTEGRA 128-WRL vezérlőpanel esetében),

2EOL rezgés – a zóna 2EOL kialakítású rezgésérzékelő csatlakoztatását támogatja (a vezetékezési típus elérhető INT-KSG kezelő és 2.1 vagy újabb elektronikai verzióval rendelkező INTEGRA 128-WRL vezérlőpanel esetében).

Megjegyzések:

- *REZGÉS zóna esetén az áramkör 200 ms-os nyitása – függetlenül a beprogramozott impulzusszámtól és érzékenységtől (lásd alább) – sértésként fog elismerésre kerülni. Ez a megoldás lehetővé teszi mágneses érzékelő sorbakapcsolását a rezgésérzékelővel.*
- *A KIMENETKÖVETŐ típusú zóna fizikai megsértése, távvezérlővel történő működtetése és szabotálása nincs hatással annak állapotára.*

Zónaérzékenység – az a minimális időtartam, amennyi ideig a hurok sértésének fenn kell állnia, hogy a vezérlőpanel azt zónasértésként ismerje fel (tipikusan kb. 0,5 mp., pl. PÁNIK nyomógomb számára rövidebb idő beállítása ajánlott).

Pulzusszám – impulzusok száma, amely után a zóna megsértésre kerül. A paraméter REDŐNY vagy REZGÉS zónatípusokra vonatkozik. REZGÉS zóna esetében 0 és 7 közötti érték programozható be (0 bevitele esetén a pulzusok nem kerülnek számlálásra – csak

az ÉRZÉKENYSÉG [ms] paraméter kerül figyelembevételre). REDŐNY zóna esetén ez az érték 1 és 8 közötti tartományban programozható.

Pulzus időtartam – REDŐNY zónára vonatkozó paraméter. Azt az időtartamot határozza meg amelyen belül az első pulzushoz képest a következő pulzusoknak be kell következnie (PULZUSSZÁM-ban meghatározott érték) ahhoz, hogy a zónasértés bekövetkezzen. A következő értékek programozhatóak be: 30 mp., 120 mp., 240 mp. és 0. ha további impulzusok nem következnek be a megadott időperióduson belül, akkor a pulzusszámláló törlésre kerül. A pulzusszámláló élesítéskor / hatástalanításakor automatikusan törlésre kerül. 0 érték bevitele azt jelenti, hogy a számláló csak élesítéskor / hatástalanításakor kerül törlésre.

Érzékenység [ms] – REZGÉS zónára vonatkozó paraméter. Egy a meghatározott idővel megegyező vagy azt meghaladó hosszúságú impulzus bekövetkezése a zóna megsértését okozza. 3 és 96 ms közötti értékek programozhatóak be (3ms-os lépésekben).

Megjegyzés: A DLOADX programban a REDŐNY és REZGÉS típusú zónákra vonatkozó összes paraméter az ÉRZÉKENYSÉG mezőben programozható.

Kimenet – annak a kimenetnek a száma, amelynek aktiválása a zóna megsértését eredményezi. Nem szükséges a kiválasztott kimenet fizikai csatlakoztatása a zónához. Mind a zóna, mind kimenet lehet virtuális. Fizikailag létező zóna esetében azok fizikai megsértése vagy szabotálása figyelmen kívül hagyásra kerül. A paraméter KIMENETKÖVETŐ zónák esetében érhető el.

Max. sértésidő/Max. ajtónyitás idő – a maximális sértési vagy ajtónyitási idő túllépését a vezérlőpanel érzékelőhibaként fogja értelmezni (pl. érzékelő megrongálása vagy kitakarása). „0” érték bevitele le fogja tiltani az idő ellenőrzését. Az idő másodpercekben vagy percekben programozható.

Max. nincs sértés idő – a maximális nincs sértés idő túllépését a vezérlőpanel érzékelőhibaként fogja értelmezni (pl. érzékelő megrongálás, kitakarása). „0” érték bevitele le fogja tiltani az idő ellenőrzését. Az idő másodpercekben vagy percekben programozható.

7.3.3 Vonalvégi lezáróellenállás

Az EOL vagy 2EOL hurkokban használt ellenállás értéke INTEGRA 128-WRL vezérlőpanel alaplapja, INT-KSG kezelő, illetve CA-64 Ei és CA-64 EPSi bővítőként azonosított zónabővítők esetében 500 Ω és 15 k Ω között programozható.

- INTEGRA 128-WRL vezérlőpanel alaplapja, INT-KSG kezelő és 4.00 firmware változatú bővítők esetében 2EOL zónák számára az R1 és R2 ellenállások értéke külön programozható (lásd: 10. ábra). EOL vezetékvezetés esetében az ellenállás értéke a beprogramozott R1 és R2 ellenállásértékek összegével egyenlő.

Megjegyzések:

- Az R1 és R2 ellenállások beprogramozott értékeinek összege nem lehet kisebb, mint 500 Ω vagy magasabb, mint 15 k Ω .
- R2 ellenállás értéke számára lehetséges 0 bevitele. Ez azt jelenti, hogy a 2EOL hurokkialakításban használt egyes ellenállások értéke az R1 számára beprogramozott érték fele kell, hogy legyen.

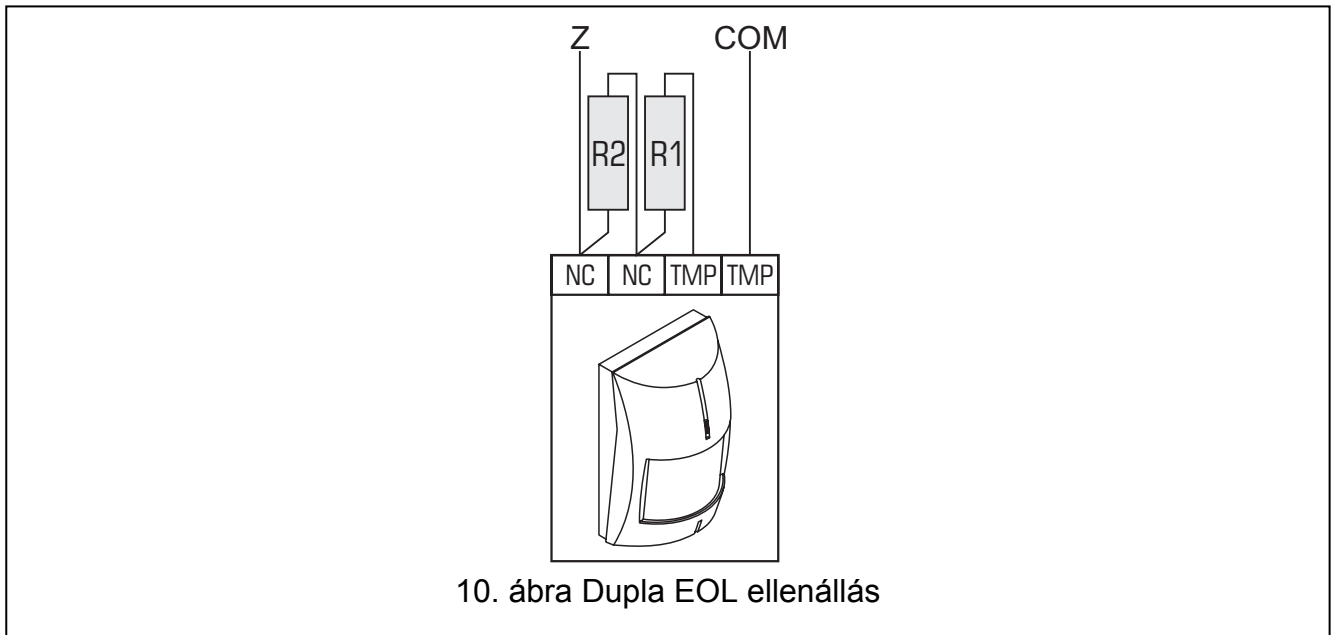

- 2.00 vagy 2.01 firmware változatú bővítőkben az ellenállás értékét EOL vezetékezésnek megfelelően kell beprogramozni. 2EOL vezetékezés esetén az egyes ellenállások értéke a meghatározott érték felével egyenlő.

A DLOADX programban az ellenállások értéke a „Hardver” fül „Szerkezet” ablakában az alaplap, a zónabővítő vagy az INT-KSG kezelő listából történő kiválasztása után végezhető el.

Az ellenállás értékeknek kezelőben történő beprogramozása:

- INTEGRA 128-WRL vezérlőpanel alaplap – használja az EOL R1 ELLENÁLLÁS és EOL R2 ELLENÁLLÁS funkciókat (SZERVIZMÓD → SZERKEZET → HARDVER → EOL R1 ELLENÁLLÁS / → EOL R2 ELLENÁLLÁS);
- 4.00 firmware változatú bővítő – használja az EOL R1 ELLENÁLLÁS és EOL R2 ELLENÁLLÁS funkciókat (SZERVIZMÓD → SZERKEZET → HARDVER → BŐVÍTŐK → BEÁLLÍTÁSOK → [bővítő neve] → EOL R1 ELLENÁLLÁS / → EOL R2 ELLENÁLLÁS);
- 2.00 or 2.01 firmware változatú bővítő – használja az EOL RP ELLENÁLLÁS funkciót (SZERVIZMÓD → SZERKEZET → HARDVER → BŐVÍTŐK → BEÁLLÍTÁSOK → [bővítő neve] → EOL RP ELLENÁLLÁS).

Megjegyzés: A kezelő nem teszi lehetővé az INT-KSG kezelőben található zónák ellenállásértékének programozását.

7.3.4 Opciók

Bekapcsolási késleltetés – a zóna a tápfeszültség bekapcsolását követő 120 mp-ig át van hidalva (ami megelőzi riasztásjelzés indítását, pl. a vezérlőpanel elindításakor).

Prioritás – aktivált prioritás opcióval rendelkező zóna sértett állapotba esetén (pl. nyitva felejtett ablak, stb.) megátolja a rendszer élesítését.

Megjegyzés: Az élesítést megelőzően lehetséges a NEM ENGEDÉLYEZETT PRIORITÁS opcióval rendelkező sértett zónák áttekintése. Ehhez válassza a SÉRTETT/ÁTHIDALT ZÓNÁK ÁTTEKINTÉSE ÉLESÍTÉSKOR-t (→ TS → OPCÍOK → KÜLÖNF. OPCÍOK → ZÓNÁK ÉL. ELŐTT).

Sértésvezérlés – 82: ÉLESÍTÉS/HATÁSTALANÍTÁS típusú zónákra vonatkozó opció. Ha ez az opció engedélyezve van, akkor a zónasértés élesíti/hatástalanítja a partíciót (a partíció aktuális állapotától függően). Amennyiben ez az opció le van tiltva, akkor a zóna megsértése élesíteni, míg visszaállása hatástalanítani fogja a partíciót.

- CSENGŐ a modulban** – a zónával azonos partícióhoz tartozó partíció kezelőkben, kódzárakban és proximitykártya/DALLAS chip olvasó bővítőkben jelezhető a a partícióhoz tartozó zónák megsértése (a CSENGŐ opciót engedélyezni kell a bővítőben).
- Nincs riasztásjelzés a kezelőben** – 13: PÁNIK-CSENDES típusú zónára vonatkozó opció. Ha ez az opció engedélyezve van, akkor az ebből a zónából származó csendes pánikriasztás nem kerül a kezelőn jelzésre. Ennek a riasztásnak a törlése nem lehetséges a kezelőről.
- Video hatástalanításkor** – a zóna megsértése aktiválni fogja a VIDEO HATÁSTALANÍTÁSKOR típusú kimenetet (kamerák és videorögzítők indításának céljából).
- Video élesítéskor** – a zóna megsértése aktiválni fogja a VIDEO ÉLESÍTÉSKOR típusú kimenetet (kamerák és videorögzítők indításának céljából).
- Áthidalás letiltása** – a zóna nem hidalható át a felhasználói menü ZÓNAÁTHIDALÁS almenüjének funkciójával.
- Áthidalás, ha nincs kilépés** – a zóna automatikusan áthidalásra kerül, amennyiben a kilépési késleltetés visszaszámlálásának ideje alatt partícióból törénő kilépés nem kerül regisztrálásra (kilépési zóna nem kerül megsértésre). A zóna szintén áthidalásra kerül a „teljes + áthidalás” élesítési mód aktiválása esetén (ilyen esetben a partícióból történő kilépés regisztrálása nem számít). A zóna áthidalása a partíció hatástalanításakor kerül törlésre.
- Riasztás élesített állapotban** – 64–79 típusú zónákra vonatkozó opció, amennyiben a **NINCSEK ÁTHIDALÁS ÉLESÍTETT ÁLLAPOTBAN** opció ki van választva. A hozzátartozó partíció élesített állapotában a zóna megsértése riasztást fog indítani (a partíció élesítés utáni elhagyásának a vezérlőpanel érzékelése által).
- Riasztás** – 91. ÉRZÉKELŐ MASZK típusú zónákra vonatkozó opció. Ha engedélyezve van, akkor a zóna további riasztást fog indítani.
- Auto-törlés 3** – a zóna maximum 3 riasztást indíthat, mindaddig amíg a riasztás nem kerül törlésre vagy a partíció élesítésre/hatástalanításra a zóna további riasztásokat nem indít.
- Auto-törlés 1** – a zóna maximum 1 riasztást indíthat, mindaddig amíg a riasztás nem kerül törlésre vagy a partíció élesítésre/hatástalanításra a zóna további riasztásokat nem indít.
- Auto-törlés törlése** – ha az opció engedélyezve van, akkor az AUTO-TÖRLÉS 3 és AUTO-TÖRLÉS 1 zónák riasztásszámlálója éjfélkor automatikusan törlésre kerül (az ilyen zónák megsértése ismét riasztást fog indítani).
- Előriasztás** – zóna riasztásellenőrzéssel.
- Ellenőrzéssel** – 0–2 és 85–86 típusú zónák opciója. Ha engedélyezve van, akkor a zóna beleszámít a riasztásellenőrzésbe.
- Szirenakésleltetés** – 5 és 6 típusú zónákra vonatkozó opció. Megváltoztatja élesített állapotban a zónasértésre adott reakció módját. Amennyiben az opció le van tiltva, akkor a zónából érkező riasztás egy beprogramozott időperiódussal (RIASZTÁSKÉSLELTETÉS) késleltetve lesz. Ha az opció engedélyezve van, akkor a zóna azonnal jelezni fogja a riasztást (esemény, felügyelet és telefonüzenés), de a hangos riasztásjelzés a beprogramozott időperiódussal (RIASZTÁSKÉSLELTETÉS) késleltetve lesz.
- Riasztástörlés** – 81 és 82 típusú zónákra vonatkozó opció. A zóna megsértése törölni fogja a partíció riasztásjelzését, ha az aktuális fennáll.
- Késleltetés megszakítás** – letiltott opció esetén a „riasztás” esemény a belépési késleltetést elindító zóna megsértését követően a kerül regisztrálásra (riasztásjelzés nélkül, de a felügyelettel és riasztásüzenéssel). Amennyiben az opció engedélyezve van „zónasértés” esemény kerül bejegyzésre (üzenés nélkül és csak 4/2 vagy 3/2 formátumú felügyelettel a beprogramozott „zónasértés” kódnak megfelelően).
- Partíció átmenti blokkolás** – 84. típusú zónára vonatkozó opció. A zóna megsértése az őrző idejére blokkolni fogja a partíciót.

- Visszaállás sziréna után** – a zónavisszaállás kódja csak a riasztásjelzés befejeztével kerül a felügyelet számára jelentésre.
- Visszaállás hatástalanítás után** – a zónavisszaállás kódja csak a zónához tartozó partíció hatástalanítása után kerül a felügyelet számára jelentésre.
- Riasztás a kilépési késleltetés végén** – a zóna a kilépési késleltetés visszaszámlálásának végén riasztást fog indítani a zóna megsértett állapota esetében (letiltott opció esetén csak abban az esetben fog riasztás indulni, ha a zóna állapota élesített állapotban normálról sértettre vált).
- Tárolás eseménynaplóba** – 47: NINCS RIASZTÁS és 63: HIBA típusú zónákra vonatkozó opció. A zóna megsértése az esemény a zónatípusnak megfelelően eltárolásra kerül az eseménynaplóba (47: NINCS RIASZTÁS típusú zóna esetén az eltárolt információ továbbá függ a NINCS JELENTÉS opciótól is).
- Nincs jelentés** – 47: NINCS RIASZTÁS típusú zónára vonatkozó opció, ha a TÁROLÁS ESEMÉNYNAPLÓBA opció engedélyezve van:
- engedélyezve – a zóna megsértése csak a zóna megsértéséről szóló eseményként kerül bejegyzésre;
 - letiltva – a zóna megsértése csak a zóna megsértéséről szóló esemény a kulcsdoboz kinyitásként kerül bejegyzésre és a kódja elküldésre kerül a felügyeleti állomásnak.
- Nincs visszaállás esemény** – engedélyezett TÁROLÁS ESEMÉNYNAPLÓBA és NINCS JELENTÉS opciókkal rendelkező 47. NINCS RIASZTÁS típusú zóna opciója. A zóna visszaállása nem kerül az eseménynaplóba eltárolásra.
- Eseménytárolás csak, ha élesített** – 47. NINCS RIASZTÁS típusú zóna opciója. Csak a TÁROLÁS ESEMÉNYNAPLÓBA opció engedélyezett állapota esetén érhető el. A zóna megsértése az ahhoz tartozó partíció élesített állapota esetén kerül az eseménynaplóba bejegyzésre.
- Nincs áthidalás élesített állapotban** – 64-79 típusú zónák opciója. A zóna megsértése az ahhoz tartozó partíció élesített állapota esetén nem fog zónacsoportokat blokkolni (a kilépési késleltetés visszaszámlálásának ideje alatt a partícióból kilépés kerül regisztrálása esetén).
- Hangüzenés megszakítás** – 81-83 típusú zónák opciója. Ezeknek a zónáknak a megsértése törölni fogja az üzenetküldést, amennyiben az aktuálisan folyamatban van.
- Riasztás áthidalás törléskor** – a zóna riasztást fog indítani a partíció élesített, amennyiben az áthidalás törlése után az sértett állapotban van.
- Mindig hangos szabotázsriasztás** – ha ez az opció engedélyezve van, akkor a szabotázsriasztás mindig hangos (letiltott opció esetén – a szabotázsriasztás csak élesített állapotban lesz hangos).
- Jelentés késleltetés** – 4-7 és 64-79 zónatípusok opciója. A belépési késleltetés ideje alatt az információ nem kerül azonnal elküldésre a felügyeleti állomásra, az maximum 30 mp-cel késleltethető. A késleltetés a betörésriasztás jelzésére is vonatkozik (9. NAPPAL RIASZTÁS, 12. CSENDES RIASZTÁS és 116. BELSŐ SZIRÉNA típusú kimenetek). Az esemény korábban kerül elküldésre (a betörésriasztás jelzés kimenet aktiválódni fog) a belépési késleltetés leteltekor vagy ha egy másik zóna megsértésre kerül. Ha 30 mp-en belül megtörténik a hatástalanítás, akkor az esemény nem kerül elküldésre. Az opció engedélyezése a 50131-3 szabványnak történő megfelelés esetén szükséges.
- Ellenőrzés blokkolás** – 0-2 és 85-86 zónatípusok opciója. A zóna megsértése blokkolni fogja a partícióban a riasztások ellenőrzését (hasonlóan a 90. ELLENŐRZÉS LETILTÁS típusú zóna esetében).
- Élesítés lehetőségének ellenőrzése** – riasztászónák számára szolgáló opció (80. és 82. típusok). A zóna nem fog riasztani, ha egy engedélyezett PRIORITÁS opcióval rendelkező

zóna a partícióban sértett állapotú, vagy más az élesítést meghiúsító körülmény felbukkanása esetén (a kiválasztott opcióktól függően szabotázs, hiba, stb.).

Visszaállítás hatástalanít – kilépési késleltetés lerövidítésre használt zónákra vonatkozó opció (89. típus). A zóna megsértésének a vége hatástalanítja a partíciót. Az opció felülírja a VISSZAÁLLÁS ELLENŐRZÉS LETILTÁS opciót.

Visszaállítás ellenőrzés letiltás – kilépési késleltetés lerövidítésre használt zónákra vonatkozó opció (89. típus). A zóna megsértésének a vége le fogja tiltani a partícióban történő riasztás ellenőrzést (hasonlóan, mint a 90. ELLENŐRZÉS LETILTÁSA típusú zóna).

Letiltva élesített állapotban – 91. ÉRZÉKELŐ MASZKOLÁS típusú zóna opciója. Amennyiben az opció engedélyezve van, akkor élesített állapotban a zóna megsértése esetén az érzékelő hibájának információja (maszkolás) nem kerül eltárolásra az eseménynaplóba (az esemény kódja nem kerül a felügyeleti állomásnak elküldésre).

7.3.5 Zónatípus

0. BELÉPÉS/KILÉPÉS – két funkciót egyesítő késleltetett zóna:

belépés – a zóna megsértése elindítja a partíció belépési késleltetésének visszaszámlálását és bekapcsolja a belső késleltetett zónák késleltetését; a belépési késleltetés a kezelőkön jelezhető;

kilépés – a zóna állapota a partíció kilépési késleltetésének ideje alatt kerül ellenőrzésre. A zóna megsértése a partíció elhagyását jelenti.

1. BELÉPÉS – lásd BELÉPÉS/KILÉPÉS zóna.

2. JELZÉSKÉSLELTETÉSSEL KÉSLELTETETT – késleltetett akcióval rendelkező zóna a késleltetés visszaszámlálásának kezelőkben történő jelzésének lehetőségével.

3. BELSŐ KÉSLELTETETT – feltételesen késleltetett zóna: a késleltetés csak egy BELÉPÉS vagy BELÉPÉS/KILÉPÉS típusú zóna elsőként történő megsértése vagy a felhasználó kódjának / kártyájának kezelőn történő bevitele / olvastatása esetén aktiválódik (lásd INT-ENT és INT-SCR-BL többfunkciós kezelő kézikönyve).

4. KERÜLETI – azonnal, kilépési késleltetés nélkül élesített zóna.

5. AZONNALI – azonnali, további funkciókkal nem rendelkező zóna.

6. KILÉPÉS – lásd BELÉPÉS/KILÉPÉS zóna.

7. NAPPAL/ÉJJEL – hatástalanított állapotban a zóna megsértését a kezelőben hangjelzéssel és a 9. NAPPAL RIASZTÁS, 12. CSENDES RIASZTÁS és 116. BELSŐ SZIRÉNA TÍPUSÚ kimeneteken jelzi (az adott kimenet számára beprogramozott működési ideig); élesített állapotban a zóna 5. AZONNALI típusú zónaként viselkedik.

8. KÜLSŐ – riasztásellenőrzéssel rendelkező zóna: a zóna megsértése a megfigyelési idő számlálását fogja elindítani – amennyiben egy második sértés is bekövetkezik ezen időtartamon belül, akkor pedig riasztást indít. A zóna első megsértése a 9. NAPPAL RIASZTÁS, 12. CSENDES RIASZTÁS és 116. BELSŐ SZIRÉNA TÍPUSÚ kimeneteken jelezhető. Ha a megfigyelési idő nem került beprogramozásra, akkor a riasztás az első zónasértéskor bekövetkezik.

9. 24Ó SZABOTÁZS – folyamatosan élesített zóna, szabotázssáramkörök kialakítása céljából. A zóna megsértése hibaként is jelzésre kerül.

10. 24Ó REZGÉS – 24 h rezgésérzékelők csatlakoztatására szolgáló zóna: az élesítés ideje alatt (LCD kezelőről) ezen érzékelők automatikus tesztelése kerül végrehajtásra - a kilépési késleltetés visszaszámlálásának megkezdése előtt, az REZGÉSÉRZÉKELŐ TESZT kimenet aktiválásra kerül és megkezdődik a tesztidő visszaszámlálása, melynek ideje alatt az adott partíció összes rezgésérzékelő zónája megsértésre kell, hogy kerüljön.

11. 24Ó PÉNZJEGYKIADÓ – pénzjegykiadó automaták védelmére szolgáló zóna (lásd: Partíciók).

- 12. PÁNÍK-HANGOS** – folyamatosan élesített, pánik nyomógombok csatlakoztatására szolgáló zóna.
- 13. PÁNÍK-CSENDES** – folyamatosan élesített zóna; megsértése jelentésre kerül a felügyeleti állomásnak és aktiválja a 12. CSENDES RIASZTÁS típusú kimenetet hangos riasztásjelzés indítása nélkül (ez szintén vonatkozik a kezelőben történő hangjelzésre is).
- 14. ORVOSI – NYOMÓGOMB**
- 15. ORVOSI – TÁVOLI VEZÉRLÉS** – az orvosi típusú zónák megsértése a kezelőkben és a 12. Csendes riasztás típusú kimeneteken fog riasztásjelzést indítani. A zóna neve és a zónából származó események kódjai megfelelnek a Contact ID formátum protokolljának.
- 16–31 L1–16 SZÁMLÁLÓ** – a számláló típusú zóna riasztást fog jelezni, amennyiben a meghatározott idő alatt bekövetkező zónasértések száma meghaladja a beállított értéket. A vezérlőpanel 16 különböző, a számláló zónák működését meghatározó számláló beprogramozását biztosítja. Az egyes számlálókhhoz több zóna is kijelölhető, így számláló zónák csoportja hozhatóak létre. A számláló zónák megsértése élesített módban a 9. NAPPAL RIASZTÁS, 12. CSENDES RIASZTÁS és 116. BELSŐ SZIRÉNA TÍPUSÚ kimeneteken jelezhető.

A következő ionformációk meghatározása szükséges az egyes számláló zóna csoportok (számlálók) meghatározásához (→SZERVIZMÓD →ZÓNÁK →SZÁMLÁLÓK →SZÁMLÁLÓ n [n = számláló száma]):

- Max. érték – zónasértések száma, amelynek túllépése esetén a riasztás el fog indulni,
- Számlálási idő – a sértések számlálására szolgáló időtartam,
- Számlálótípus
 - *normál* számlálócsoporthoz tartozó zónák összes megsértése regisztrálásra kerül
 - *ismétlések kihagyása* az azonos zónából egymás után érkező zónasértések megsértése nem kerülnek regisztrálásra (abban az esetben fog riasztás indulni, ha a különböző zónákból érkező zónasértések száma meghaladja a maximális értéket).

Megjegyzés: Amennyiben a számláló kihagyja az ismétlődéseket, akkor maximálisan beprogramozott számlálóértéknek alacsonyabbnak kell lennie, mint számlálócsoporthoz tartozó zónák száma.

32. 24Ó TŰZ

33. 24Ó TŰZ – FÖST

34. 24Ó TŰZ – ÉGÉS

35. 24Ó TŰZ – VÍZFOLYÁS (TŰZ)

36. 24Ó TŰZ – HŐ

37. 24Ó TŰZ – NYOMÓGOMB

38. 24Ó TŰZ – CSATORNA

39. 24Ó TŰZ – LÁNG

Az összes tűzzóna (32-39 típusok) a TŰZRIASZTÁS kimeneten jelzésre kerülő riasztásokat indítanak. Azok a Contact ID formátumban a felügyeleti állomás részére elküldésre kerülő kódjaikban térnek el. A zónák nevei megfelelnek a Contact ID formátum eseménykód neveinek. Ezek a zónák (a 24Ó Tűz – nyomógomb kivételével) működhetnek riasztásellnőrzéssel is.

40. 24Ó TŰZ FELÜGYELET

41. 24Ó ALACSONY VÍZNYOMÁS

- 42. 24Ó ALACSONY CO2**
- 43. 24Ó ZSILIP ÉRZÉKELŐ**
- 44. 24Ó ALACSONY VÍZSZINT**
- 45. 24Ó SZIVATTYÚ AKTIVÁLVA**
- 46. 24Ó SZIVATTYÚ HIBA**
- 47. NINCS RIASZTÁS** – a zóna kimenetek aktiválására szolgál (pl. ZÓNASÉRTÉS, KÉSZ ÁLLAPOT, stb.). További opciók (TÁROLÁS ESENÉNYNAPLÓBA, NINCS JELENTÉS ÉS ESEMÉNYTÁROLÁS CSAK, HA ÉLESÍTETT) lehetővé teszi más alkalmazások céljára történő felhasználást is pl. kulcsdoboz felügyelete.
- 48. 24Ó KIEGÉSZÍTŐ – VÉDELMI HUROM**
- 49. 24Ó KIEGÉSZÍTŐ – GÁZÉRZÉKELŐ**
- 50. 24Ó KIEGÉSZÍTŐ – HŰTÉS**
- 51. 24Ó KIEGÉSZÍTŐ – HŐVESZTÉS**
- 52. 24Ó KIEGÉSZÍTŐ – VÍZSZIVÁRGÁS**
- 53. 24Ó KIEGÉSZÍTŐ – FÓLIASZAKADÁS**
- 54. 24Ó KIEGÉSZÍTŐ – ALACSONY GÁZSZINT**
- 55. 24Ó KIEGÉSZÍTŐ – MAGAS HŐMÉRSÉKLET**
- 56. 24Ó KIEGÉSZÍTŐ – ALACSONY HŐMÉRSÉKLET**
- 57. TECHNIKAI – AJTÓNYITÁS** – a zóna beléptetésvezérlő modulban (amelyik az elektromágneses ajtózárat működteti).
- 58. TECHNIKAI – AJTÓ GOMB** – a zóna megsértése a vezérlő partíciókezelő, kódzár proximitykártya-olvasó bővítő vagy DALLAS chip olvasó bővítő által vezérelt ajtó kinyitását fogja eredményezni.
- 59. TECHNIKAI – AC HIÁNY** – a vezérlőpanellal összeköttetésben működő eszköz, pl. kiegészítő tápegység, csatlakoztatására szolgál. A zóna megsértése a vezérlőpanel hibariasztását fogja elindítani.
- 60. TECHNIKAI – ALACSONY AKKUMULÁTOR** – a vezérlőpanellal összeköttetésben működő eszköz, pl. kiegészítő tápegység, akkumulátorának állapota felügyeletére szolgál. A zóna megsértése a vezérlőpanel hibariasztását fogja elindítani.
- 61. TECHNIKAI – GSM KAPCSOLAT HIBA** – külső GSM kommunikációs modul csatlakoztatására szolgál. A zóna megsértése a vezérlőpanel hibariasztását fogja elindítani.
- 62. TECHNIKAI – TÚLTERHELÉS** – a vezérlőpanellal összeköttetésben működő eszköz, pl. kiegészítő tápegység, kimeneti túlterhelésének felügyeletére szolgál. Ha a tápegység kimenete túlterhelésre kerül, akkor a zóna megsértése a vezérlőpanel hibajelzését fogja kiváltani.
- 63. HIBA** – a zóna megsértése a vezérlőpanel hibariasztását fogja elindítani.
- 64–79 CSOPORT - ÁTHIDALÁS: 1–16** – az ilyen típusú zónák megsértése áthidalhatja a zónák egy csoportját. Az áthidalás működésének módját meg kell határozni a zónák csoportok számára:
- CSAK ÁTHIDALÁS – a csoporthoz tartozó zónák a meghatározott időre (ÁTHIDALÁS IDŐ) fognak áthidalásra kerülni. Ha ez az érték 0, akkor az áthidalás határozatlan időre fog megtörténni (a zónákhoz tartozó partíció hatástalanításáig vagy a FELFÜGGESZTÉS felhasználói funkcióval történő áthidalás törlésig).
 - ÁTHIDALÁS BE/KI – a csoporthoz tartozó zónák mindaddig áthidaltak maradnak, amíg az áthidalást kiváltó zóna sértett állapotban van (a zónák áthidalásának törlése szintén végrehajtható a FELFÜGGESZTÉS felhasználói funkcióval is).
- 80. ÉLESÍTÉS** – a zóna megsértése élesíteni fogja a hozzá tartozó partíciót. Továbbá kiválasztható a partíciók egy csoportja, amelyek élesítése szintén végrehajtható.

- 81. HATÁSTALANÍTÁS** – a zóna megsértése hatástalanítani fogja a hozzá tartozó partíciót. Továbbá kiválasztható a partíciók egy csoportja, amelyek hatástalanítása szintén végrehajtható.
- 82. ÉLESÍTÉS / HATÁSTALANÍTÁS** – a zóna a hozzá tartozó partíció élesítési állapotát vezérli. A vezérlés módja a SÉRTÉSVEZÉRLÉS opciótól függ. A hatástalanítás egyidejűleg törli a riasztást és megszakítja az üzenetküldést is.
- 83. RIASZTÁS TÖRLÉS** – a zóna megsértése a kiválasztott partíciók vagy a zónához tartozó partíció riasztásait fogja törölni és az üzenetküldést is megszakítja.
- 84. ŐRJÁRAT** – ennek a zónának a megsértése a zónához tartozó partícióban őrjárat eseményként kerül elismerésre. A partíció áthidalható az őrjárat idejére.
- 85. BELÉPÉS/KILÉPÉS – FELTÉTELES** – hasonló, mint a 0. BELÉPÉS/KILÉPÉS típusú zóna egy további tulajdonsággal: a zóna azonnali zónává válik élesítéskor, de a védett terület elhagyása nélkül (pl. a zóna kilépési késleltetés ideje alatt nem kerül megsértésre).
- 86. BELÉPÉS/KILÉPÉS – VÉGSŐ** – hasonló, mint a 0. BELÉPÉS/KILÉPÉS típusú zóna, de élesítés után a zóna visszaállításának érzékelésekor a vezérlőpanel befejezi a kilépési késleltetés visszaszámlálását és élesített módba lép.
- 87. KILÉPÉS – VÉGSŐ** – mint a 6. KILÉPÉS típusú zóna, de élesítés után a zóna visszaállításának érzékelésekor a vezérlőpanel befejezi a kilépési késleltetés visszaszámlálását és élesített módba lép.
- 88. 24Ó BETÖRÉS** – folyamatosan élesített zóna, melynek megsértése betörésriasztást fog indítani.
- 89. KILÉPÉSI KÉSLELTETÉS LEZÁRÁSA** – a zóna megsértése le fogja csökkenteni a partíció elhagyására szolgáló időt. Lehetséges egy rövidebb kilépési késleltetési idő beprogramozása, amelynek a visszaszámlálása a zóna megsértésének a pillanatában indul. Ha ez az érték nem kerül beprogramozásra, akkor a kilépési idő a zóna megsértésének pillanatától számított 4 mp-re fog csökkenni. A zóna megsértésének nem lesz hatása, ha a zóna megsértésekor futó kilépési késleltetés visszaszámlálás rövidebb, mint a zóna számára beprogramozott érték.
- 90. ELLENŐRZÉS LETILTÁSA** – a zóna megsértése a partícióban le fogja tiltani a riasztások ellenőrzését. Az összes riasztás ellenőrizetlen lesz a következő riasztásig.
- 91. ÉRZÉKELŐ MASZK** – folyamatosan élesített zóna, amelyik az maszkolásvédelem ellenőrzésére szolgál. A zóna megsértését a vezérlőpanel érzékelőhibaként (maszkolás) fogja kezelni.

7.3.6 Zónatesztelés

Az LCD kezelő lehetővé teszi a biztonsági rendszer egyes zónáinak a tesztelését (→SZERVIZMÓD →ZÓNÁK →TESZT). A zóna megsértését és szabotálását a kezelő hangjelzései jelzik (zónasértés – 5 rövid hangjelzés, szabotázs – 1 hosszú hangjelzés). Továbbá a funkció lehetővé teszi a rendszer egyik kimenetének kiválasztását, amelyik a teszt ideje alatt a jelzésre használható (a zóna megsértése a kimenetet 0. 5 mp-re, míg a szabotálása 2 mp-re fogja aktiválni).

Megjegyzés:

- A zóna megsértése/szabotálása a teszt ideje alatt a vezérlőpanel zónája számára beprogramozott reakciót.
- A jelzésre használt kimenet csak a TESZT funkció elhagyásáig tartja meg ezt a funkcióját. A TESZT funkció ismételt elindításakor a kimenetet újból ki kell jelölni.
- A zóna a listából tesztelésre történő kiválasztás után meg kell nyomni a [#] vagy ► gombot. A kimenet a tesztelésre történő kiválasztáskor az felfüggeszti az aktuális funkciójának végrehajtását (ha aktív volt, akkor letiltásra kerül) a zónateszt befejezéséig (a [*] gomb megnyomásáig).

- Ha van vezeték nélküli sziréna a rendszerben és került a teszt jelzésének kiválasztásra, akkor a zóna tesztelésre történő kiválasztása és a [#] vagy ► gomb megnyomása után a vezeték nélküli sziréna jelzése engedélyezésre fog kerülni (alaphelyzetben a szervizmód idejére blokkolva van).
- Ha vezeték nélküli sziréna került a zónateszt jelzésére, akkor tekintettel kell lenni arra, hogy a jelzés engedélyezésének/letiltásának információja a lekérdezési periódus ideje alatt kerül elküldésre. Ez a beprogramozott lekérdezi periódustól függő késleltetés eredményez. ASP-205 sziréna esetében a jelzések szintén a lekérdezési periódus ideje alatt kerülnek indításra.

7.4 Kimenetek

No.	Output name	Output function	Cut off time	Pol.	Puls.	Latch	Triggering:
1	Outdoor siren	1: Burglary	0 min. 30 sec.	X			zones: 1+10
2	Window - up	105: Shutter up	2 min. 0 sec.	X		T:1..3.	zones: 21+22
3	Windows - down	106: Shutter down	2 min. 0 sec.	X		T:1..3.	zones: 21+22
4	Indoor siren	1: Burglary	0 min. 30 sec.	X			zones: 1+10
5	MONO	24: MONO switch	1 min. 0 sec.	X			zones: 28
6	External lamps	64: Remote switch 1	0 min. 0 sec.	X		X	
7	Lamps - corridor	65: Remote switch 2	0 min. 0 sec.	X		X	
8	Heater	66: Remote switch 3	0 min. 0 sec.	X		X	
9	Blow	67: Remote switch 4	0 min. 0 sec.	X		X	
10	Door - corridor	101: Card read - expander	0 min. 20 sec.	X			
11	LED	114: Zone test status	1 min. 0 sec.	X			
12	Terrace - up	105: Shutter up	2 min. 0 sec.	X		T:1..3.	zones: 25
13	Terrace - down	106: Shutter down	2 min. 0 sec.	X		T:1..3.	zones: 25
14	Door - Lab.	101: Card read - expander	0 min. 20 sec.	X			
15	Keypad alarm	4: Keypad alarm	0 min. 0 sec.	X		X	
16	Output 16	0: Not used	0 min. 0 sec.	X			
17	Output 17	0: Not used	0 min. 0 sec.	X			
18	Output 18	0: Not used	0 min. 0 sec.	X			
19	Output 19	0: Not used	0 min. 0 sec.	X			
20	Output 20	0: Not used	0 min. 0 sec.	X			
21	Output 21	0: Not used	0 min. 0 sec.	X			
22	Output 22	0: Not used	0 min. 0 sec.	X			
23	Output 23	0: Not used	0 min. 0 sec.	X			
24	Output 24	0: Not used	0 min. 0 sec.	X			
25	Output 25	0: Not used	0 min. 0 sec.	X			
26	Output 26	0: Not used	0 min. 0 sec.	X			
27	Output 27	0: Not used	0 min. 0 sec.	X			
28	Output 28	0: Not used	0 min. 0 sec.	X			

The 'Triggering output 1' panel includes:

- Zones: A grid of 128 zones (1-128).
- LCD keypads: A row of 7 keypads (0-7).
- From Part./Part. Keypads: A grid of 32 keypads (1-32).
- Clearing: A button labeled 'Clearing'.
- Alarm clearing in part.: A grid of 32 keypads (1-32).

11. ábra. Kimenetek részletes beállítása.

A rendszerben a következő kimenettípusok használhatóak:

- vezetékes – vezérlőpanel alaplapja és bővítők. Az elérhető vezetékes kimenetek száma a vezérlőpanel azonosítási eljárása alatt kerül meghatározásra. A vezetékes kimenetek az aktuális állapotukat jelző LED-ekkel vannak ellátva.
- vezeték nélküli – az INTEGRA 128-WRL és ACU-100 vezérlővel összekapcsolt vezérlőpanelek. Az elérhető vezeték nélküli kimenetek szám függ a rendszerben regisztrált vezeték nélküli eszközök számától és a vezeték nélküli eszközök hozzáadási folyamata során kerül meghatározásra.
- virtuális – fizikailag nem létező kimenet, amelyik logikai funkciók végrehajtására használható.

MASCO Biztonságtechnikai és Nyílászáró Automatizálási Kereskedelmi Kft.

1045 Budapest, Madridi út 2.

Tel: (06 1) 3904170, Fax: (06 1) 3904173, E-mail: masco@masco.hu, www.masco.hu

A kimenetek rendszerbeli számozása a zónák számozásának szabályaival megegyező módon kerül meghatározásra.

7.4.1 Paraméterek

Kimenet neve – a kimenet egyedi elnevezése (max. 16 karakter).

Kimenet típusa (lásd kimenettípusok listája)

Kikapcsolási idő – a kimenet aktív állapotának időtartama. A paraméter lényegtelen állapotkijelző kimenetek esetében.

7.4.2 Opciók

Polaritás – a kiment működési módját határozza meg, az opció kiválasztása a következőket jelenti (lásd 9. táblázat).

		nagyáramú kimenet	
		opció engedélyezve (normál polaritás)	opció letiltva (fordított polaritás)
aktív állapot		+12V feszültség	+12V feszültség kikapcsolva
inaktív állapot		+12V feszültség kikapcsolva	+12V feszültség
		kisáramú kimenet	
		opció engedélyezve (normál polaritás)	opció letiltva (fordított polaritás)
aktív állapot		rövidzár a föld felé	leválasztva a földről
inaktív állapot		leválasztva a földről	rövidzár a föld felé

9. táblázat Kimenetek funkciója a POLARITÁS opciótól függően

Pulzálás – a kimenet folyamatos vagy pulzáló (0.5/0.5 mp.) működési módját állítja be – az opció csak időzített kimenetekre vonatkozik.

Reteselt – (csak riasztás típusú kimenetekre vonatkozik) aktív opció esetén a kimenet a riasztást annak kóddal történő törléséig jelzi.

Sértés ideje alatt aktív – a kimenet a 24. MONO KAPCSOLÓ típusú kimentekre vonatkozik. Amennyiben engedélyezve van, akkor a kimenet mindig aktiválódik, ha egy azt vezérlő zóna megsértésre kerül és a kimenet kikapcsolási idejének visszaszámlálása csak a zónasértés befejeztével kezdődik el.

7.4.3 Kimenet indításának forrása

A kimenet a típusától függően különböző módon indítható. A vezérlőpanel lehetővé teszi az adott kimenettípusnak megfelelő indítási forrásának kiválasztását. Például, zónák, kezelők, partíciók/partíciókezelők riasztási kimenetek számára, valamint mester felhasználók (adminisztrátor) és felhasználók kiválasztását KÓDBEVITEL JELZÉSE/KÓDHASZNÁLAT JELZÉSE kimenetek számára és időzítőket az IDŐZÍTŐ típusú kimenetek számára.

Zónák általi indítás – a zónák, melyek aktiválni fogják a kimentet (a kimenet típusától függően a kimenetet aktiválhatja sértés / áthidalás / szabotázs / zónariasztás, stb.).

LCD kezelők általi indítás – a kezelő, amely meghatározott helyzetben aktiválni fogja a kimenetet (a kimenetet típusától függően a kimenete aktiválhatja kezelőről indított riasztás, kezelő szabotázs vagy kezelőn történő kártyaolvasztás).

Partíciók / partíciókezelők általi indítás – a partíció vagy partíciókezelő, amely a kimenetet aktiválhatja. A kimenet típusától függően az aktiválást indíthatja a partíció élesítése / hatástalanítása, partícióban bekövetkező riasztás, vagy partíciókezelő szabotálása, partíció átmeneti blokkolása, stb. (lásd kimenet típusok leírása).

Időzítők általi indítás – az időzítő, amelyik aktiválni fogja a kimentet (további opció lehetővé teszi időzítő csoportok kiválasztását).

Adminisztrátorok / felhasználók általi indítás – a kimenet típusától függően az aktiválás a következő események után lehetséges:

- A kiválasztott adminisztrátorok / felhasználók kódjának bevitele, használata,
- A kiválasztott adminisztrátorok / felhasználók kártyájának / DALLAS chip-jének bemutatása / hosszabb olvastatása,
- A kiválasztott adminisztrátorokhoz / felhasználókhöz tartozó távvezérlő alacsony telepfeszültség információjának átvitele.

Vezérlőkimentek általi indítás – kimentek, melyek aktiválása a kimenetet indítani fogja.

Bővítőmodulok általi indítás – bővítőmodulok, melyek bizonyos meghatározott körülmények között aktiválni fogják a kimenetet.

Telefonvonal hibája általi indítás – a hiba típusa, melyet a kimenet jelezni fog.

Visszaálló zónák általi indítás – zónák, melyek átmenetileg le fogják tiltani a kimenetet (tűzriasztások ellenőrzése).

Hangüzenet általi indítás – hangüzenet, amelyik aktiválni fogja a kimenetet.

Távkapcsoló általi indítás – távkapcsoló, amelynek aktiválása indítani fogja a kimentet.

Vezetéknélküli zóna általi aktiválás – vezetéknélküli zónák (zónák, amelyekhez vezetéknélküli eszközök vannak kijelölve), amelyek meghatározott körülmények esetén aktiválni fogják a kimenetet.

Vezetéknélküli kimentek általi indítás vezetéknélküli kimentek (kimentek, amelyekhez vezetéknélküli eszközök vannak kijelölve), amelyek meghatározott körülmények esetén aktiválni fogják a kimenetet.

Hibajelentések általi indítás – hibajelentések, melyek felbukkanása aktiválni fogja a kimentet.

Partíció betörészóna tesztje általi indítás – partíció, melyben a betörészónák tesztjének elindítása aktiválni fogja a kimenetet.

Partíció tűz- vagy technikai zóna tesztje általi indítás – partíció, melyben a tűz- vagy technikai zónák tesztjének elindítása aktiválni fogja a kimenetet.

Kiválasztott élesítési mód általi aktiválás – élesítési mód, amelyiknek az aktiválása indítani fogja a kimentet.

Telefonhasználat típusa általi indítás – azok az esetek, amikor a telefonvonal vezérlőpanel általi használata (a vezérlőpanel által indított vagy ahhoz történő csatlakozás) aktiválni fogja a kimentet.

7.4.4 Törlés lehetősége

Riasztás törlés – a partíciók listája lehetővé teszi annak meghatározását, hogy mely események tiltsák le a riasztás kimenetet: a kimenetet csak abban az esetben kapcsolható ki, ha a riasztás jelzés törlését a kiválasztott partícióban hajtják végre.

Megjegyzés: *A riasztásnak abban a partícióban kell jelzésre kerülnie, amelyikben az törlése fog kerülni. Ha az adott partícióban nincs riasztásjelzés, akkor azt a riasztást nem lehet törölni.*

7.4.5 Kimenet tiltás

Tiltás időzítők által – a kimenetet nem fog aktiválódni az időzítőben meghatározott időtartamon belül (további opció lehetővé teszi időzítő csoportok kiválasztását).

Partíciókban blokkolva – a kimenet nem fog aktiválódni a telepítő által kijelölt partíciókból, ha a felhasználó az ezekhez a partíciókhoz tartozó zónasértés jelzését blokkolja (lásd: FELHASZNÁLÓI KÉZIKÖNYV → FELHASZNÁLÓI FUNKCIÓK LEÍRÁSA → OPCÍOK MEGVÁLTOZTATÁSA → CSENGŐKIMENETEK).

7.4.6 Kimenet típusok

0. NEM HASZNÁLT

1. **BETÖRÉSRIASZTÁS** – az összes betörés- és pánikriasztást jelzi (zónákból, kezelők/bővítők szabotázs, kezelő Pánikriasztás, stb.).
2. **TŰZ- / BETÖRÉSRIASZTÁS** – a betörés- és pánikriasztásokat jelzi (folyamatos hang) és a tűzriasztásokat (szaggatott hang).
3. **TŰZRIASZTÁS** – a tűzriasztásokat jelzi (tűzzónából és kezelőről indítottat is).
4. **KEZELŐ RIASZTÁS** – a kezelőről indított riasztásokat jelzi (tűz, pánik, kiegészítő).
5. **KEZELŐ TŰZRIASZTÁS** – a kezelőről indított tűzriasztásokat jelzi.
6. **KEZELŐ PÁNIKRIASZTÁS** – a kezelőről indított hangos pánikriasztásokat jelzi.
7. **KEZELŐ KIEGÉSZÍTŐ RIASZTÁS** – a kezelőről indított orvosi segítségkérő riasztásokat jelzi.
8. **SZABOTÁZSRIASZTÁS** – a szabotázsriasztásokat jelzi.
9. **NAPPAL RIASZTÁS** – a kimenet a következő eseményeket jelzi:
 - 13. CSENDES PÁNIK típusú zónákból származó riasztás,
 - 14. ORVOSI - GOMB és 15. ORVOSI – TÁVVEZÉRLŐ típusú zónákból származó orvosi segítségkérő riasztásokat jelzi,
 - 7. NAPPAL/ÉJJEL típusú zónákból származó riasztásokat, amennyiben a partíció, melyhez a zóna tartozik, hatástalanított állapotban van,
 - 8. KÜLSŐ típusú zónákból származó riasztások, amennyiben a felhasználó védett térben történő bennmaradását feltételező élesítési mód a partícióban engedélyezve van (lásd: FELHASZNÁLÓI KÉZIKÖNYV →RENDSZER ÉLESÍTÉSI MÓD).
 - 4. KERÜLET típusú zónákból származó riasztások, ha a JELZÉSKÉSLELTETÉS azok számára be van programozva,
 - 5. AZONNALI és 6. KILÉPÉS típusú zónákból származó riasztások, ha azok számára a JELZÉSKÉSLELTETÉS opció engedélyezve van és a RIASZTÁSKÉSLELTETÉS be van programozva,
 - zónák riasztásai, melyek számára a JELENTÉS KÉSLELTETÉS opció engedélyezve van feltéve, hogy azok a BELÉPÉSI KÉSLELTETÉS ideje alatt megsértésre kerültek,
 - engedélyezett ELŐRIASZTÁS opcióval rendelkező zónák nem ellenőrzött riasztásai (előriasztások) feltéve, hogy a partíció HANGOS RIASZTÁS ELLENŐRZÉS UTÁN opciója engedélyezve,
 - 8. KÜLSŐ típusú zónák első megsértése azok élesített állapotában feltéve, hogy a MEGFIGYELÉSI IDŐ a zóna számára be van,
 - számláló típusú (16 – 31 típusok) megsértése azok élesített állapotában.
10. **KÉNYSZER RIASZTÁS** – a KÉNYSZER típusú kód (vagy előtag) rendszerben történő használatát jelzi.
11. **CSENGŐ** – a kiválasztott zónák megsértését jelzi hatástalanított állapotban. A telepítő kijelölhet partíciókat, amelyekből érkező jelzéseket a felhasználó a CSENGŐ KIMENET funkció segítségével blokkolhat (lásd: FELHASZNÁLÓI KÉZIKÖNYV). A funkció automatikusan is blokkolható a kiválasztott zóna megsértése után egy meghatározott időre.
12. **CSENDES RIASZTÁS** – a kimenet ugyan azon esetekben aktiválódik, mint a 9. NAPPAL RIASZTÁS típusú kimenet. Továbbá a kezelőről, partíció kezelőről és kódzáról indított csendes pánikriasztásokat is jelezheti.
13. **TECHNIKAI RIASZTÁS** – a 24H KIEGÉSZÍTŐ típusú zónák megsértését jelzi (40–56 zónatípusok).
14. **ZÓNASÉRTÉS** – a kimenetet a kiválasztott zónák megsértése aktiválja.

- 15. VIDEO HATÁSTALANÍTÁSKOR** – a kimenet a kiválasztott, aktív VIDEO HATÁSTALANÍTÁSKOR opcióval rendelkező zónák megsértésekor aktiválódik (ha a zóna hatástalanított).
- 16. VIDEO ÉLESÍTÉSKOR** – a kimenet a kiválasztott, aktív VIDEO ÉLESÍTÉSKOR opcióval rendelkező zónák megsértésekor aktiválódik (ha a zóna élesített).
- 17. KÉSZ ÁLLAPOT** – kiválasztott zónák élesítésre kész állapotát jelzi (az összes zóna sértetlen állapotban).
- 18. ÁTHIDALÁS ÁLLAPOT** – a kimenet aktív a kiválasztott zónák legalább egyikének áthidalása esetén.
- 19. KILÉPÉSI KÉSLELTETÉS FIGYELMEZTETÉS** – kiválasztott partíciók KILÉPÉSI KÉSLELTETÉSÉNEK visszaszámolását jelzi.
- 20. BELÉPÉSI KÉSLELTETÉS FIGYELMEZTETÉS** – kiválasztott zónák vagy partíciók BELÉPÉSI KÉSLELTETÉSÉNEK visszaszámolását jelzi.
- 21. ÉLES ÁLLAPOT** – a kimenet aktív, ha kiválasztott partíciók legalább egyike éles.
- 22. TELJES ÉLES ÁLLAPOT** – a kimenet aktív, ha a kiválasztott partíciók mindegyike éles.
- 23. ÉLESÍTÉS/HATÁSTALANÍTÁS NYUGTÁZÁS** – egy kiválasztott partíció élesítését/hatástalanítását jelzi (1 pulzus – élesítés, 2 pulzus – hatástalanítás, 4 pulzus – riasztástörlés/hatástalanítás riasztástörléssel. A pulzus időtartam kb. 0.3 mp.).
- 24. MONO KAPCSOLÓ** – MONO KAPCSOLÓ típusú kódok, zónák vagy időzítők segítségével vezérelt kimenet (kód kiválasztott partícióban történő használata). A kimenet számára beállított KIKAPCSOLÁSI IDŐ számlálása a MONO KAPCSOLÓ típusú kód kiválasztott partícióban történő használata vagy egy zóna megsértése (szintén lásd AKTÍV ZÓNASÉRTÉSKOR) után fog elindulni. Ha a kimenetet időzítő vezérli, akkor a kimenet mindaddig aktív lesz, ameddig az időzítő is aktív.
- 25. BI KAPCSOLÓ** – a kimenet aktiválható vagy kikapcsolható egy BI KIMENET VEZÉRLŐ típusú kód használatával. A kimenet kijelölhető meghatározott partícióhoz és/vagy zónákhoz. A kimenet a kód egy a kiválasztott partícióhoz tartozó kezelőn/partíciókezelőn történő bevitelével vagy a kiválasztott zóna megsértésével aktiválható.

Megjegyzések:

- *Annak érdekében, hogy a MONO KAPCSOLÓ vagy BI KAPCSOLÓ típusú kimenetek vezérlése LCD kezelőről lehetséges legyen, azt egy kiválasztott kimenetcsoporthoz ki kell jelölni.*
 - *A kimenet állapota megjeleníthető zónaállapot szerint is. Ez abban az esetben hasznos, ha a vezérlőpanel kimenete csak egy eszköz ki- vagy bekapcsolására szolgáló impulzust adja ki és az eszköz aktuális állapotának információját a vezérlőpanel zónája szolgáltatja.*
- 26. IDŐZÍTŐ** – a kimenet be- és kikapcsolását a kiválasztott időzítők végzik.
- 27. HIBA ÁLLAPOT** – egy hibakörülmény érzékelését jelzi (hálózati tápfeszültség hibája, alacsony akkumulátor, zónahibák, bővítői buszok, stb.).
- 28. AC VESZTÉS – VEZÉRLŐPANEL ALAPLAP** – a vezérlőpanel alaplap hálózati feszültségének hiányát jelzi.
- 29. AC VESZTÉS (ZÓNARÓL)** – a kiválasztott TECHNIKAI-AC VESZTÉS típusú zónák megsértését jelzi.
- 30. AC VESZTÉS (BŐVÍTŐRŐL)** – a kiválasztott beépített tápegységgel rendelkező bővítők (bővítő kiválasztás: 0 ~ 31 – 1-es busz modulok és 32 ~ 64 – 2-es busz modulok) és a szinoptikus modul hálózati tápfeszültségének hibáját jelzi.
- 31. AKKUMULÁTOR HIBA – VEZÉRLŐPANEL ALAPLAP** – a vezérlőpanel alaplap tartalékkumulátorának alacsonyfeszültségű állapotát jelzi.
- 32. AKKUMULÁTOR HIBA (ZÓNARÓL)** – a kiválasztott TECHNIKAI-ALACSONY AKKUMULÁTOR típusú zónák megsértését jelzi.

- 33. AKKUMULÁTOR HIBA (BŐVÍTŐRŐL)** – a kiválasztott bővítők, valamint a szinoptikus modul tartalékkumulátorának alacsonyfeszültségű állapotát jelzi.
- 34. ZÓNAHIBA** – a kiválasztott zónák Maximális sértési idő vagy a Maximális nem sértési időjének túllépését jelzi.
- 35. TELEFONHASZNÁLAT ÁLLAPOT** – a telefonvonal használatának következő eseteit jelzi (a kimenetet aktiváló esemény kiválasztható):
- 1 – jelentés 1-es állomásnak, fő telefonszám,
 - 2 – jelentés 1-es állomásnak, tartalék telefonszám,
 - 3 – jelentés 2-es állomásnak, fő telefonszám,
 - 4 – jelentés 2-es állomásnak, tartalék telefonszám,
 - 5 – üzenés,
 - 6 – letöltés,
 - 7 – telefon válaszolás.
- 36. FÖLD INDÍTÁS** – néhány telefonalközpont esetében szükséges vezérlőimpulzust állít elő a kimenet.
- 37. JELENTÉS NYUGTÁZÁS** – a kimenet a felügyeleti állomással történő kapcsolat sikeres befejezése után fog aktiválódni.
- 38. SZERVIZMÓD JELZÉS** – a vezérlőpanel szervizmódjának az LCD kezelők egyikéről történő elindítását jelzi.
- 39. REZGÉSÉRZÉKELŐ TESZT** – a kimenet egy kiválasztott partíció rezgésérzékelőinek tesztelésére szolgál (lásd 10. 24Ó REZGÉS típusú zóna). A kimenet kikapcsolási ideje meghatározza a rezgésérzékelők kiválasztott partícióban történő tesztelésének maximális időtartamát.
- 40. PÉNZJEGYKIADÓ ÁTHIDALÁSJELZÉS** – a kiválasztott partíció 24Ó PÉNZJEGYKIADÓ típusú zónáinak áthidalását jelzi.
- 41. TÁPFESZÜLTÉG** – a kimenettípus külső eszközök megtáplálására szolgál. Tápfeszültség kimenetként ajánlott a vezérlőpanel alaplapjának elektronikus biztosítékkal védett nagyáramú kimeneteinek használata.
- 42. TÁPFESZÜLTÉG ÉLESÍTETT ÁLLAPOTBAN** – a tápfeszültség kimenet néhány kiválasztott partíció élesítésének aktiválásakor aktiválódik (a kilépési késleltetés visszaszámlálásának megkezdésekor). A kimenet pl. ultrahangos vagy mikrohullámú érzékelők, infrászorompók megtáplálására szolgál, melyek esetében nem szükséges, hogy azok használata engedélyezve legyen a rendszer használaton kívüli állapotában.
- 43. TÖRÖLHETŐ TÁPFESZÜLTÉG** – az LCD kezelő felhasználói menüjéből törölhető tápfeszültség kimenet. A törölhető kimenet számára a törlés időtartama (kikapcsolási idő), mint a kimenet kikapcsolási ideje programozható be.
- 44. TŰZÉRZÉKELŐ TÁPFESZÜLTÉG** – a kimenet tűzérzékelők, automatikus riasztásellenőrzéssel rendelkező megtáplálására szolgál. Az ellenőrzési folyamat a következőképpen zajlik: az adott kimenethez kijelölt érzékelők egyikének után a kimenet kikapcsol (a kimenet kikapcsolási idejében meghatározott időre) és az érzékelők tápfeszültségének ismételt visszakapcsolása után bekövetkező újabb zónasértés esetén tűzriasztás fog indulni. A kimenet a megfelelő felhasználói funkcióval szintén törölhető (mint a TÖRÖLHETŐ TÁPFESZÜLTÉG kimenet).
- 45. BLOKKOLT PARTÍCIÓ JELZÉS** – élesített állapotú átmenetileg blokkolt partíció jelzésére szolgáló kimenet. Amennyiben ezen kimenet KIKAPCSOLÁSI IDEJE nullától eltérő értékű, akkor a kimenet a partíció blokkolásának végét fogja jelezni: a kimenet a beprogramozott időre fog aktiválásra kerülni a partíció élesített állapotba történő visszatérése előtt.

46. LOGIKAI ÉS – a kimenet az azt vezérlő összes, normál polaritású kimenet aktív és fordított polaritású kimenet inaktív állapota esetén fog aktiválódni (a Polaritás opció alkalmazásával a kimenet logikai tagadás végrehajtására használható).

47. LOGIKAI VAGY – a kimenet az azt vezérlő bármelyik, normál polaritású kimenet aktív és fordított polaritású kimenet inaktív állapota esetén fog aktiválódni (a Polaritás opció alkalmazásával a kimenet logikai tagadás végrehajtására használható).

Bármelyik INTEGRA sorozatú vezérlőpanel támogatja az összes kimenet ilyen felhasználását függetlenül attól, hogy az fizikailag (pl. van-e bővítőpanel csatlakoztatva) létező vagy sem. Ez lehetővé teszi LOGIKAI ÉS és LOGIKAI VAGY típusú kimenetek számára tetszőleges számú kimenet vezérlőkimenetekénti alkalmazását.

46, 47 típusú kimenetek felhasználásának példája

Példa 1;

Fizikailag nem elérhető (logikai) kimenetek számára kijelölt funkciók:

- 63. kimenet – BETÖRÉS RIASZTÁS (1. típus),
- 64. kimenet – ÉLESÍTÉS/HATÁSTALANÍTÁS NYUGTÁZÁS (23. típus).

Fizikailag elérhető kimenet számára kijelölt funkciók:

1-es kimenet, melyhez a sziréna van csatlakoztatva, LOGIKAI VAGY típusként (47. Típus), míg a kimenet vezérlőkimeneteként a 63. és 64. kimenetek vannak beprogramozva.

1-es kimenet a 63. vagy 64. kimenet aktiválása esetében fog aktiválásra kerülni.

Példa 2;

Továbbá, ha az alábbi funkció kerül kijelölésre a következő, fizikailag nem elérhető kimenet számára:

- 62. kimenet – IDŐZÍTŐ (26. típus), 16.00 és 8:00 között aktív, napi típusú időzítő által vezérelve és a

2-es (fizikailag létező) kimenet, melyhez a sziréna van csatlakoztatva, LOGIKAI ÉS típusként, míg a kimenet vezérlőkimeneteként az 1. és 62. kimenetek vannak beprogramozva.

Ennek eredményeként a 2. kimenet a partíció élesítésének és hatástalanításának nyugtázást fogja jelezni, de csak a 16:00 és 8:00 közötti időszakban. Ezen időperióduson kívül a kimenet inaktív marad.

48–63 HANGÜZENET 1–16 – a kimenetet a telefonüzenés funkció aktiválja: lehetővé teszi figyelmeztető üzenet lejátszását bármilyen külső. A telefonos üzenés programozásakor ki kell választani az üzenet számát, amely a kapcsolat létrejötte után lejátszásra fog kerülni. Az üzenésfunkció a megfelelő kimenetet fogja aktiválni.

64–79 TÁVOLI KAPCSOLÓ 1–16 – a kimenet a telefonvonalon keresztül telefonkészülék segítségével kiadott DTMF jelekkel vezérelhető. A vezérlés telefonkóddal rendelkező felhasználók számára lehetséges. Továbbá a kimenet vezérelhető LCD kezelőről is és a KIMENET VEZÉRLÉS felhasználói funkcióval (lásd FELHASZNÁLÓI KÉZIKÖNYV).

Megjegyzések:

- *Ahhoz hogy a kimenet elérhető legyen vezérlés céljából az LCD kezelőről ki kell jelölni azt egy kiválasztott kimenetcsoporthoz.*
- *Amennyiben a TÁVOLI KAPCSOLÓ kimenet számára be lett programozva kikapcsolási idő, akkor az a MONO KAPCSOLÓ kimenettel azonos módon fog működni (pl. az egy beprogramozott időperiódusra fog aktiválódni).*

- *A kimenet állapota megjeleníthető zónaállapot szerint is. Ez abban az esetben hasznos, ha a vezérlőpanel kimenete csak egy eszköz ki- vagy bekapcsolására szolgáló impulzust adja ki és az eszköz aktuális állapotának információját a vezérlőpanel zónája szolgáltatja.*
- 80. NINCS ŐRJÁRAT** – a kiválasztott partíciókban az őrző kódjának a meghatározott őrző időn belüli bevitelének elmulasztását (hiányát) jelzi.
- 81. HOSSZÚ AC HIÁNY – ALAPLAP** – a vezérlőpanel alaplap hálózati tápfeszültségének hibáját jelzi az AC HIÁNY JELENTÉS KÉSLELTETÉS-ben beprogramozott késleltetéssel (OPCIÓK → IDŐK).
- 82. HOSSZÚ AC HIÁNY – MODULOK** – a kiválasztott (beépített tápegységgel rendelkező) bővítmények hálózati tápfeszültségének hibáját jelzi az egyes modulok számára az AC HIÁNY JELENTÉS KÉSLELTETÉS-ben beprogramozott késleltetéssel.
- 83. KIMENETEK KI** – a kimenet az összes kiválasztott kimenet kikapcsolt állapota esetén aktiválódik (az összes jelzés befejeződött).
- 84. KÓDBEVITEL JELZÉS** – a kimenet a kiválasztott felhasználó kódjának bevitelkor aktiválódik (és a [*] vagy [#] megnyomása).
- 85. KÓDHASZNÁLAT JELZÉS** – a kimenet a rendszer, a kiválasztott felhasználók egyikének kódjával történő élesítések vagy hatástalanításokkor aktiválódik.
- 86. AJTÓNYITÁS JELZÉS** – a kimenet a kiválasztott beléptetésvezérlő modulok által felügyelt ajtók kinyitásokkor aktiválódik.
- 87. TÚL HOSSZAN NYITOTT AJTÓ** – a kimenet a kiválasztott beléptetésvezérlő modulok által felügyelt ajtó maximális nyitási idejének túllépése esetén aktiválódik.
- 88. BETÖRÉSRIASZTÁS (SZABOTÁZS- ÉS TŰZRIASZTÁS NÉLKÜL)** – a kimenet csak az élesített zónákból és a partíció- vagy LCD kezelőkről indításokat riasztásokat jelzi.
- 89. ESEMÉNYMEMÓRIA 50%-BAN MEGTELT** – a kimenet az eseménymemória területének az események DLOADX programmal történő utolsó után bekövetkező maximum 50%-os telítődését jelzi. A kimenet az eseménymemória kiolvasásáig aktív marad.
- 90. ESEMÉNYMEMÓRIA 90%-BAN MEGTELT** – a kimenet az eseménymemória területének az események DLOADX programmal történő utolsó után bekövetkező maximum 90%-os telítődését jelzi.
- 91. PARTÍCIÓ AUTO-ÉLESÍTÉS KÉSLELTETÉS VISSZASZÁMLÁLÁS JELZÉS** – a kimenet aktívvá válik (meghatározott időre) a kiválasztott partíciók auto-élesítés késleltetés visszaszámlálásának megkezdésekor.
- 92. PARTÍCIÓ AUTO-ÉLESÍTÉS ELHALASZTÁS SZÁMLÁLÁS JELZÉS** – a kimenet a kiválasztott partíciók auto-élesítés elhalasztás visszaszámlálásának tényét jelzi.
- 93. JOGOSULATLAN AJTÓNYITÁS** – a kimenet aktívvá válik, ha kiválasztott beléptetésvezérlő modulok (partíciókezelők, kódzárak, kártyaolvasók) által felügyelt ajtók a belépés engedélyezése nélküli kinyitása esetében (p. a kód bevitele vagy a proximity-kártya olvastatása nélkül).
- 94. RIASZTÁS – JOGOSULATLAN AJTÓNYITÁS** – a kimenet ugyan olyan módon működik, mint a 93. típusú kimenet, de csak az aktív RIASZTÁS, HA NINCS ENGEDÉLYEZÉS opcióval rendelkező modulok esetében.
- 95. TCP/IP JELENTÉS HIBA** – a kimenet a TCP/IP hálózat segítségével kivitelezett jelentés hibáit jelzi. Ki kell jelölni, hogy az alábbi hibák melyike kerüljön jelzésre:
 - Nincs kommunikáció az ETHM-1 modul és az 1-es felügyeleti állomás között
 - Nincs kommunikáció az ETHM-1 modul és az 2-es felügyeleti állomás között
 - nincs GPRS kommunikáció az 1-es felügyeleti állomással
 - nincs GPRS kommunikáció az 2-es felügyeleti állomással
 - nincs kommunikáció az időszerverrel

- GSM modul indítási hiba
- TCP/IP jelentéshiba 1-es felügyelt állomásnak
- TCP/IP jelentéshiba 2-es felügyelt állomásnak

96. TELEFONVONAL HIBA – a telefonos kommunikáció hibáiról informál. Meg kell határozni, hogy a következő hibák közül melyik kerüljön megjelenítésre:

- Nincs feszültség a telefonvonalon
- Hibás tárcsahang
- Nincs tárcsahang
- 1-es felügyeleti állomás hiba
- 2-es felügyeleti állomás hiba

Megjegyzés: *INTEGRA 128-WRL vezérlőpanel esetében a kimenet neve 96. GSM HIBA. A kimenet a következő hibákról nyújthat információt:*

- 1-es felügyeleti állomás hiba
- 2-es felügyeleti állomás hiba
- GSM hiba.

97. HANGÜZENÉS – a kimenet a 48–63. kimenetekhez hasonló. A kimenethez egy üzenetszám kijelölése szükséges.

98. TÁVOLI KAPCSOLÓ – a kimenet hasonló a 64–79. kimenetekhez. A kimenethez egy kapcsolószám kijelölése szükséges.

99. BELÉPÉSI KÁRTYA OLVASÁS – a kimenet a kiválasztott felhasználók kártyáinak olvastatását jelzi.

100. KÁRTYA TARTÁS – LE – a kimenet a kiválasztott felhasználók kártyáinak hosszantartó olvastatását jelzi.

101. KÁRTYA OLVASÁS – BŐVÍTŐ – a kimenet a jelzett modulban/kezelőben történő kártyaolvastatást jelzi. Kezelőről történő beléptetés vezérlési és ajtóvezérlési funkciók végrehajtására használható. Ehhez ki kell jelölni, hogy melyik kezelőn történő kártyaolvastatás aktiválja a kimenetet és hogy melyik partíciók felhasználói legyenek képesek az ajtók kinyitására. A kezelő beállításai között ki kell jelölni a vezérlőpanel ajtókimenetét (lásd 16. ábra). Továbbá a kártya bemutatásához/hosszú olvastatásához szükséges meghatározni az ajtónyitás funkciót és hogy ez az esemény belépésként vagy kilépésként kerüljön-e az eseménynaplóba eltárolásra.

102. KAPCSOLATHIBA – VEZETÉKNÉLKÜLI ZÓNA – a kimenet a kiválasztott zónához kijelölt vezetéknélküli eszközzel történő kommunikáció elvesztését jelzi.

103. KAPCSOLATHIBA – VEZETÉKNÉLKÜLI KIMENET – a kimenet a kiválasztott kimenetekhez kijelölt vezetéknélküli eszközzel történő kommunikáció elvesztését jelzi.

104. VEZETÉKNÉLKÜLI ESZKÖZ – ALACSONY TELEP – a kimenet a vezetéknélküli eszközök tápfeszültségével kapcsolatos hibákat jelzi (alacsony telep, kisütött akkumulátor, vagy külső tápfeszültség megszűnése).

105. REDŐNY FEL – redőnyök felemelésére szolgáló kimenet. A kiválasztott zónák vagy a kiválasztott partíciók hatástalanításakor aktiválódnak. Szintén aktiválható kezelőről a megfelelő felhasználói funkció segítségével is (→KIMENETEK VEZÉRLÉSE). A kimenet számára a kimenet működését letiltó időzítő jelölhető ki. Amennyiben a hatástalanítás az időzítő által meghatározott időperiódus alatt következik be, akkor a kimenet nem fog aktiválódni. A kimenet számára beprogramozott kikapcsolási időnek hosszabbnak kell lennie, mint a redőnyök felemelkedéséhez szükséges időnek.

106. REDŐNY LE – redőnyök leeresztésére szolgáló kimenet. A kiválasztott zónák vagy a kiválasztott partíciók élesítésekor aktiválódnak. Szintén aktiválható kezelőről a megfelelő

felhasználói funkció segítségével is (→KIMENETEK VEZÉRLÉSE). A kimenet számára a kimenet működését letiltó időzítő jelölhető ki. Amennyiben a hatástalanítás az időzítő által meghatározott időperiódus alatt következik be, akkor a kimenet nem fog aktiválódni. A kimenet számára beprogramozott kikapcsolási időnek hosszabbnak kell lennie, mint a redőnyök leereszkedéséhez szükséges időnek.

Megjegyzések:

- *A 105 és 106 típusú redőnyvezérlő kimeneteknek egymást követő fizika kimeneteket kell kijelölni.*
 - *Azért, hogy a REDŐNY FEL és REDŐNY LE kimenetek LCD kezelőről is működtethetők legyenek azokat egy kiválasztott kimenetcsoporthoz kell kijelölni. Az egy párt képező két kimenetet azonos kimenetcsoporthoz szükséges kijelölni.*
 - *A REDŐNY FEL és REDŐNY LE típusú kimenetek partíciójának kiválasztáskor szükséges, hogy a redőnyvezérlési funkció a partíciót működtető kezelőben elérhető legyen (lásd KIMENETVEZÉRLÉS FUNKCIÓ ismertetése a FELHASZNÁLÓI KÉZIKÖNYVBEN). Amennyiben a kimenetet nem a partíció élesítése/hatástalanítása által kerül vezérlésre, akkor szükséges a REDŐNY NINCS ÉLESÍTÉS ÁLTAL VEZÉRLEVE opció engedélyezése.*
- 107. KÁRTYA A OLVASÓNÁL** – a kimenet jelzi, hogy a kiválasztott bővítő A olvasója által kártya/chip olvasó által végrehajtott olvasást. A kártya olvasatása a jelzett kezelőkben is jelezhető.
- 108. KÁRTYA B OLVASÓNÁL** – a kimenet jelzi, hogy a kiválasztott bővítő B olvasója által kártya/chip olvasó által végrehajtott olvasást. A kártya olvasatása a jelzett kezelőkben is jelezhető.
- 109. ZÓNA LOGIKAI ÉS** – a kimenet aktiválódik, ha az összes kiválasztott vezérlőzónája meg van sértve.
- 110. RIASZTÁS – NEM ELLENŐRZÖTT** – a kimenet a kiválasztott forrásokból származó ellenőrizetlen riasztásokat jelzi. Ellenőrizetlen riasztásokat engedélyezett előriasztás opcióval és beprogramozott belépési késleltetéssel rendelkező zónák (0, 1, 85 vagy 86 típusok) válhatnak ki. A 0, 1, 85 vagy 86 zónák megsértése el fogja indítani a belépési késleltetés visszaszámlálását és amennyiben a késleltetési idő letelte előtt az élesített mód nem kerül kikapcsolásra, akkor ellenőrizetlen riasztás fog indulni.
- 111. RIASZTÁS – ELLENŐRZÖTT** – a kimenet aktívvá válik amennyiben a jelzett engedélyezett előriasztás opcióval rendelkező zónák egyikének megsértése után a partíció egy másik, engedélyezett előriasztás opcióval rendelkező zónája megsértésre kerül az ellenőrzés időtartama alatt.
- 112. ELLENŐRZÖTT – NINCS RIASZTÁS** – a kimenet abban az esetben aktiválódik, amikor egy engedélyezett előriasztás opcióval rendelkező zóna kerül megsértésre a kiválasztott partíciókban, de az ellenőrzési időszak alatt nem kerül megsértésre másik engedélyezett előriasztás opcióval rendelkező zóna.
- 113. ELLENŐRZÉS LETILTVA ÁLLAPOT** – a kimenet a riasztásellenőrzés partícióban történő letiltását jelzi.
- 114. ZÓNA TESZT ÁLLAPOT** – a kimenet a zónateszt kiválasztott partíciókban történő elindítását követően aktiválódik. Például GRAPHITE és SILVER típusú érzékelők LED-jeinek vezérlésére használható.
- 115. ÉLESÍTÉS TÍPUS ÁLLAPOT** – a kimenet a kiválasztott élesítési mód jelzett partíciókban történő élesítése után aktiválódik. A kimenet a következő módokat jelezheti:
- 1 – teljes élesítés;
 - 2 – élesítés belső zónák nélkül – a vezérlőpanel nem reagál a belső típusú zónák megsértésére (3. BELSŐ KÉSLELTETETT zónatípus). A külső zónák (8. KÜLSŐ zónatípus) csendes riasztást indít. A többi zóna normálisan működik.

3 – élesítés belső zónák és belépési késleltetés nélkül – a vezérlőpanel az előzőekben (2. pont) ismertetett módon reagál, de a késleltetett zónák (0. BELÉPÉS/KILÉPÉS, 1. BELÉPÉS, 2. JELZÉSKÉSLELTETÉSEL KÉSLELTETETT) azonnali zónaként fognak működni.

- 116. BELSŐ SZIRÉNA** – a kimenet ugyan azon helyzetekben aktiválódik, mint az 1. BETÖRÉSRIASZTÁS vagy 9. NAPPAL RIASZTÁS típusú kimenetek (a 1. BETÖRÉSRIASZTÁS vagy 9. NAPPAL RIASZTÁS típusú kimenetek logikai terméke).
- 117. SZABOTÁZS ÁLLAPOT** – a kimenet a kiválasztott zónák, kezelők és bővítők szabotázs állapotáról informál. A szabotázs állapot fennállásának ideje alatt mindvégig aktív állapotban van.
- 118. TÁVVEZÉRLŐ ALACSONY TELEP** – a kimenet a kiválasztott felhasználóhoz tartozó távvezérlők alacsony telepfeszültségéről nyújt információt. Ez vonatkozik az ABAX vagy az INT-RX modul által támogatott távvezérlőkre is.
- 119. VEZETÉKNÉLKÜLI RENDSZER ZAVARÁS** – a kimenetet a kiválasztott ACU-100 vezérlők vagy az INTEGRA 128-WRL vezérlőpanel alaplap vezeték nélküli rendszerének zavarásáról nyújt információt.

7.4.7 Kimenetcsoportok

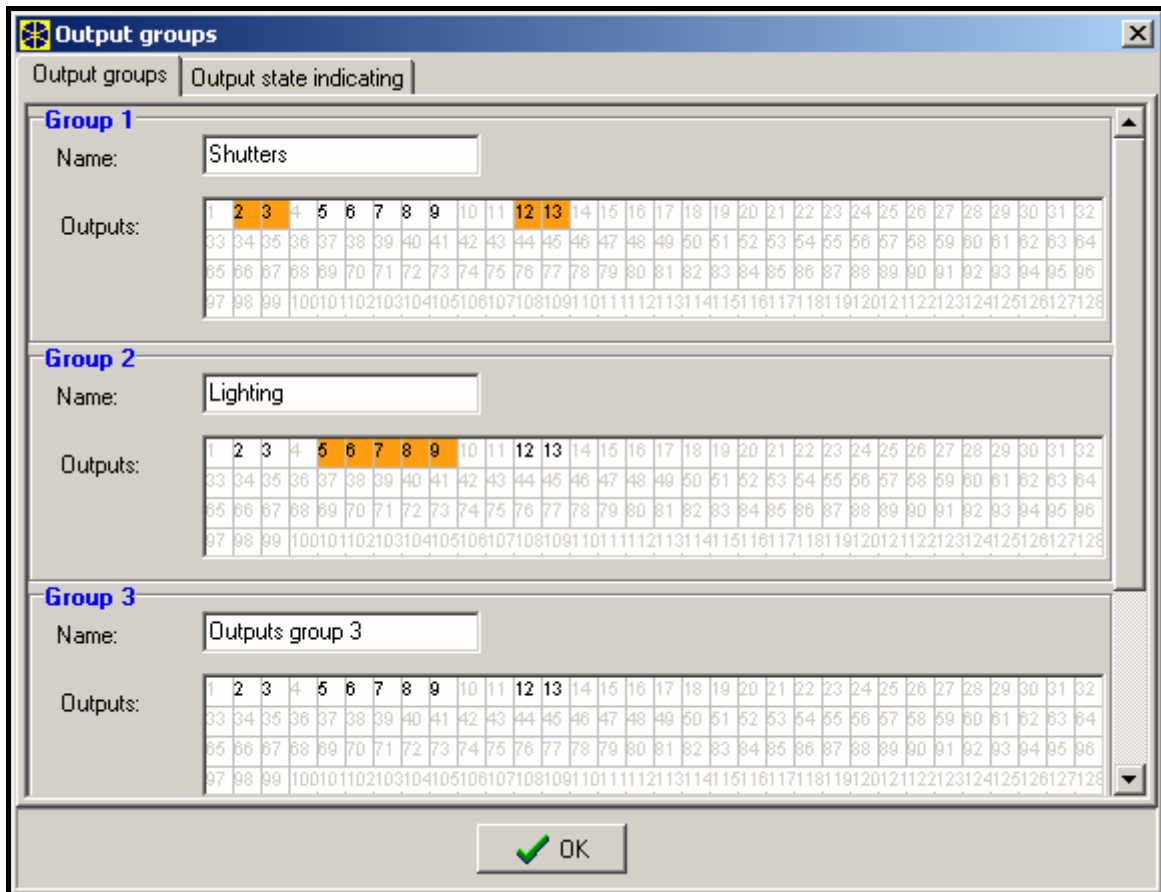

12. ábra Kimenetek kimeneti csoportokhoz történő kijelölésének ablaka.

A MONO KAPCSOLÓ, BI KAPCSOLÓ, TÁVOLI KAPCSOLÓ, REDŐNY FEL és REDŐNY LE típusú kimeneteket kimeneti csoportokba kell kijelölni, ha azokat az LCD kezelőről a felhasználó funkciók segítségével kerülnek vezérlésre. Minden egyes csoportnak saját elnevezés adható.

Megjegyzés: Amennyiben a kimenetek csak egy kimeneti csoporthoz vannak kijelölve, akkor a *KIMENETEK VEZÉRLÉSE* funkció elindítása után a kimeneti csoportok listája nem kerül megjelenítésre a kijelzőn, hanem azonnal a vezérelhető kimenetek listája kerül kijelzésre.

A kimenet állapota megjeleníthető zónaállapot szerint is. Ez abban az esetben hasznos, ha a vezérlőpanel kimenete csak egy eszköz ki- vagy bekapcsolására szolgáló impulzust adja ki és az eszköz aktuális állapotának információját a vezérlőpanel zónája szolgáltatja.

7.4.8 Kimenet tesztelés

Az LCD kezelő lehetővé teszi a biztonsági rendszer kimeneteinek egyedi tesztelését (→SZERVIZMÓD →KIMENETEK →TESZT). A funkció elindítása után a rendszer kimeneteinek listája kerül kijelzésre. A tesztelni kívánt kimenet kiválasztása után nyomja meg a [#] vagy ► gombot. A kijelzőn egy almenü fog megjelenni, amelyik lehetővé teszi a kimenet tesztelését. A [#] vagy ► gomb használatával a kimenet be- vagy kikapcsolható. A kimenet szintén kikapcsolható a számgombok használatával is. Nyomja meg a [*] gombot az almenüből történő kilépéshez és a rendszerkimenetek listájához történő visszalépéshez.

Megjegyzések:

- *A tesztelés alatt álló kimenet felfüggeszti az eredeti funkciójának végrehajtását (ha aktív volt, akkor kikapcsolásra fog kerülni).*
- *Ha van vezeték nélküli sziréna a rendszerben, akkor a kimenet tesztelési funkció elindítása feloldja az azokon történő jelzés blokkolását (a jelzés alapesetben blokkolva van a szervizmód idejére). Azonban azt figyelembe kell venni, hogy a jelzés blokkolásának vagy a blokkolás feloldásának parancsa a lekérdezési periódus idején kerül elküldésre. Ez a beprogramozott válaszperiódus idejétől függő késleltetést fog okozni.*
- *ASP-205 vezeték nélküli szirénát működtető kimenet tesztelésekor figyelembe kell venni, hogy a sziréna jelzése csak a lekérdezési periódus ideje alatt indul.*

8. LCD kezelő

Minden egyes LCD kezelő egyedi címmel és a rendszerbeli működésük módját meghatározó paraméterekkel rendelkezik. Ezek a következők:

Kezelő által vezérelt partíció – a partíciók, melyek élesítése/hatástalanítása és riasztásaik törlése a kezelőről elvégezhető. A vezérlés csak abban az esetben lehetséges, ha a felhasználók az itt kijelölt partíciókhoz hozzáféréssel rendelkeznek. Amennyiben a kijelölt partíciók bármelyike éles a  [ÉLESÍTETT] LED villog, amikor az összes itt meghatározott partíció éles a LED folyamatos fénnel világít.

Megjegyzés: A szervizkód használatával az összes partíció működtethető, függetlenül a kezelővel működtetett partícióktól.

Partícióriasztások jelzése – partíciók, amelyeknek a riasztását a kezelő  [RIASZTÁS] LED-je, illetve hang vagy szöveges üzenet jelzi.

Tűzriasztások jelzése – partíciók, amelyeknek a tűzriasztását a kezelő  [RIASZTÁS] LED-je, illetve hang vagy szöveges üzenet jelzi.

Csengő jelzés – zónák listája, amelyek a megsértésekor a kezelő hangos riasztást generál.

CSENGŐ jelzést tiltó zónák – zónák listája, amelyek megsértése esetén a CSENGŐ tulajdonság meghatározott időre letiltásra kerül.

Áthidalási idő – az az időtartam amelyikre a CSENGŐ jelzés a CSENGŐ jelzést tiltó zónák megsértése esetén letiltásra fog kerülni. Amennyiben a beprogramozott érték 0, a jelzés nem fog letiltásra kerülni.

Gyorsélesítés – azok a partíciók, amelyek a kezelőről a [0][#], [1][#], [2][#] vagy [3][#] gombok megnyomásával élesíthetők (lásd RENDSZER ÉLESÍTÉSI MÓDJAI a FELHASZNÁLÓI KÉZIKÖNYVBEN).

Partíciók belépési késleltetésének jelzése – a partíciók, amelyeknek a belépési késleltetés visszaszámlálását az LCD kezelőn megjelenő felirat jelzi.

Partíciók kilépési késleltetésének jelzése – a partíciók, amelyeknek a kilépési késleltetés visszaszámlálását az LCD kezelőn megjelenő felirat jelzi.

Kezelői zónák – mindegyik LCD kezelő a riasztórendszerben felhasználható két zónabemenettel rendelkezik. Ezek a zónák szintén elérhetőek a zónabővítő modulokban is a maximális számú zónabővítő modul csatlakoztatása esetén. Minden egyes kezelői zóna esetében opciók teszik lehetővé annak meghatározását, hogy azok a kezelőben felhasználásra kerülnek vagy sem.

Autó-háttérvilágítás – meghatározza, hogy a kezelő világítása melyik meghatározott rendszeresemény bekövetkezése esetén kapcsol be, pl. a kiválasztott partíció belépési késleltetésének megkezdése vagy a kiválasztott zóna megsértése esetén.

Dátum/Idő formátum – lehetővé teszi a dátum és az idő kezelőn történő megjelenítésének formáját.

LCD háttérvilágítás – a kijelző háttérvilágítás típusa választható ki.

Billentyűzet háttérvilágítás – a billentyűzet háttérvilágítás típusa választható ki.

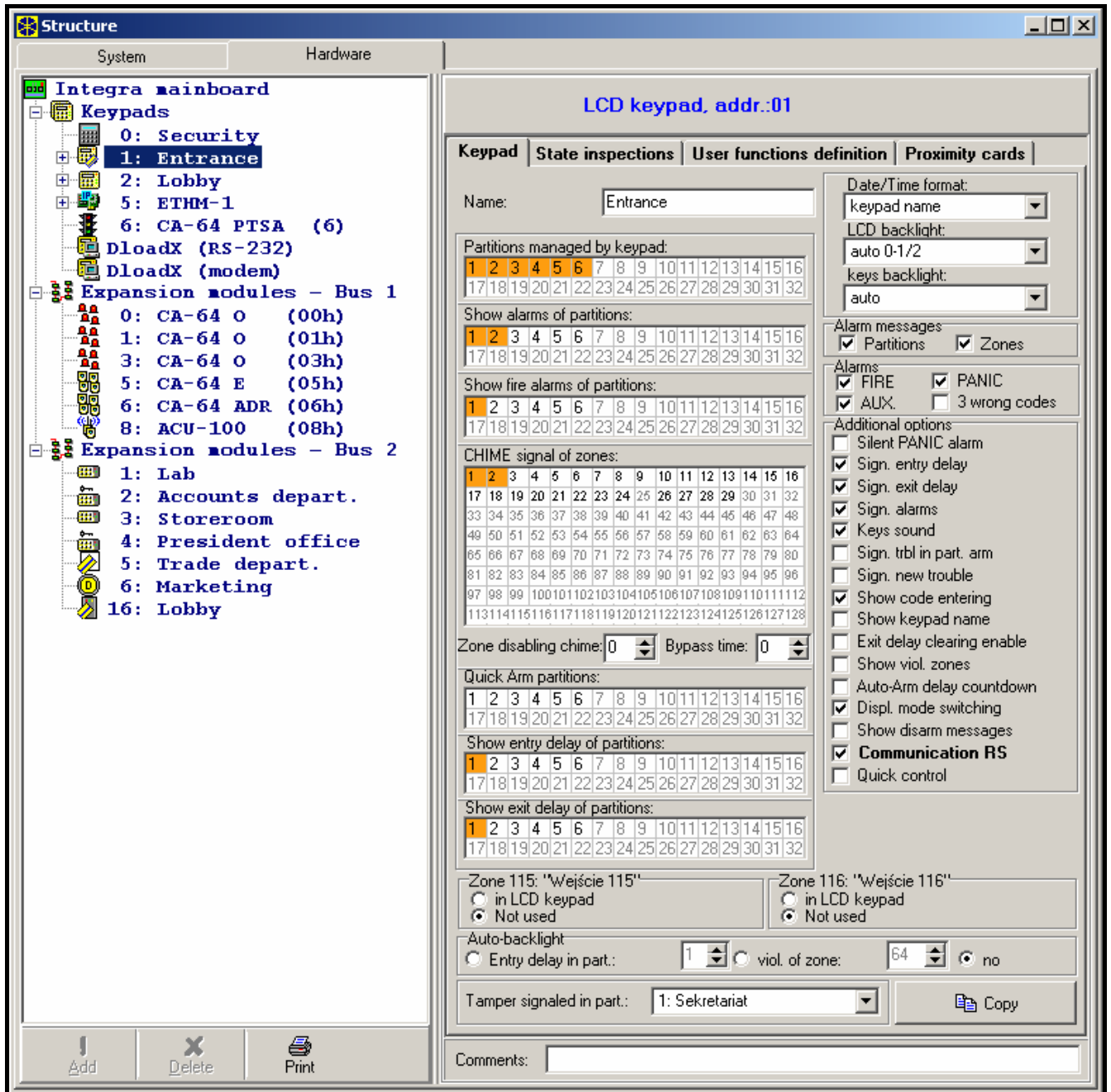

Riasztás üzenetek – az opció határozza meg, hogy a zóna és partíció riasztások szöveges üzenetei megjelenítésre kerüljenek-e vagy sem (az üzenet a partíció/zóna nevét tartalmazza).

MASCO
SECURITY & GATE AUTOMATION TRADE LTD.



13. ábra LCD kezelő paramétereit és opcióit a DloadX programban

Riasztások – a következő opciók meghatározzák, hogy a következő riasztások az adott LCD kezelőről meghívhatóak-e:

- tűz – a  szimbólum kb. 3 mp-re történő lenyomva tartása.
- pánik – a  szimbólum kb. 3 mp-re történő lenyomva tartása.
- kiegészítő [orvosi] – a  szimbólum kb. 3 mp-re történő lenyomva tartása.
- 3 hibás kód – hibás kód három alkalommal történő bevitel által indított riasztás.

További opciók – a kezelő néhány további funkciójának aktiválására szolgáló opciók csoportja (szögletes zárójelben a kezelőn kijelzett név látható)

Csendes PÁNÍK riasztás [Csendes pánik] – a kezelőről indított pánikriasztás csendes riasztásként jelezhető (riasztás kimeneteken nem kerül megjelenítésre).

Belépési késleltetés jelzés [Belép.idő.jelz] – a kezelő hangjelzéssel jelezheti a belépési késleltetés visszaszámlálását.

- Kilépési késleltetés jelzés** [Kilép.idő.jelz] – a kezelő hangjelzéssel jelezheti a kilépési késleltetés visszaszámlálását.
- Riasztások jelzése** [Riaszt jelzés] – a kezelő hangjelzéssel jelezheti a riasztásokat.
- Billentyű hangok** [Billentyű hang] – a kezelő gombjainak megnyomását megerősítő hangjelzés engedélyezése.
- Hibák jelzése részleges élesítéskor** [Hib.él.part-ba] – a kezelő a hibákat a  LED segítségével jelezheti, ha a működtetett partíciók közül nincs mindegyik élesítve (a hibák nem kerülnek jelzésre, ah mindegyik partíció élesítve van).
- Új hibajelzés** [Új hiba jelzés] – a kezelő egy új hiba felbukkanását hanggal jelezheti. Az opció működéséhez a vezérlőpanel HIBAMEMÓRIA ÁTTEKINTÉSIG opciójának engedélyezése is szükséges.
- Kódbevitel jelzés** [Kód bevit.mut.] – a kód bevitele a kezelő kijelzőjén csillagokkal kerül kijelzésre.
- Kezelő nevének mutatása** [Név (2. sor)] – a kezelő neve a kijelző alsó sorában jeleníthető meg.
- Kilépési késleltetés törlés engedélyezése** [Kil.késl.bef.] – az engedélyezett KILÉPÉSI KÉSLELTETÉS TÖRLÉS opcióval rendelkező partíció kilépési késleltetésének visszaszámlálása lerövidíthető a [9][#] gombok egymás utáni megnyomásával.
- Sértett zónák mutatása** [Zónasértés] – CSENGŐ jelzés opcióval rendelkező zóna megsértése esetén a zóna nevének a kezelő kijelzőjén történő megjelenítését eredményezheti.
- Auto-Élesítés késleltetés visszaszámlálás jelzés** [Autoéles késl.] – a partíció auto-élesítés késleltetésének visszaszámlálását jelző hangjelzés engedélyezése.
- Hibás kártya jelzése** [ism.kárty.jelz] – beépített proximity-kártyaolvasóval rendelkező kezelőkben elérhető opció. Ha az opció engedélyezve van, akkor egy ismeretlen kártya olvastatását két hosszú hangjelzés fogja jelezni.
- Esemény 3 olvastatás után** [3 ism.kárty.es] – beépített proximity-kártyaolvasóval rendelkező kezelőkben elérhető opció. Ha engedélyezve van, akkor egy ismeretlen kártya háromszori olvastatása elmentésre kerül az eseménynaplóba.
- Riasztás 3 olvastatás után** [3 ism.kárty.ri] – az opció elérhető, amennyiben az ESEMÉNY 3 OLVASTATÁS UTÁN opció engedélyezve van. Ha az opció engedélyezve van, akkor egy ismeretlen kártya háromszori olvastatása riasztás fog indítani.
- Kijelzési mód átkapcsolás** [Kij.mód váltás] – amennyiben az opció engedélyezve van, akkor a kijelzési mód a [9] gomb megnyomásával átkapcsolható a készenléti és partíció állapot kijelzési mód között.
- Hatástalanítás üzenetek megjelenítése** [Hatást. jelzés] – a kezelő által működtetett partíciók egyikének hatástalanítása hangjelzéssel és a kijelzőn megjelenő üzenettel jelezhető. Ez az opció azokra a helyzetekre vonatkozik, amikor a partíció másik kezelővel vagy kezelő használata nélkül kerül hatástalanításra.
- RS-232 kommunikáció** – az opció meghatározza, hogy a GUARDX programot futtató számítógép a kezelő RS-232 portjához csatlakoztatható-e. Az opció INT-KSG kezelőben nem érhető el.
- Gyorsvezérlés** [Vezérlés (8#)] – a felhasználó a [8][#] gombok egymás után történő megnyomásával meghívhatja a Vezérlés felhasználói funkciót (nem szükséges a felhasználói kód bevitele).
- Felülvizsgálat** [Ellenőrzések] – kiválasztható, hogy mely funkciók indíthatóak el a kezelő számbillentyűinek lenyomva tartásával.
- Folyamatosan kijelzett partíciók** [Part. állapot] – kiválasztható, hogy mely partíciók állapota kerüljön folyamatosan megjelenítésre a kijelző alsó sorában. Maximum 16 partíció

választható ki. A partíciók egymás után kerülnek megjelenítésre, pl. ha 3., 6. és 7. partíciók kerültek kiválasztásra, akkor azok állapota a kijelző első, második és harmadik pozíciójában kerül megjelenítésre.

Zónaállapot [Zóna karakterek] – a zónák állapotait illusztráló szimbólumok határozhatóak meg.

Partíció állapot [Part.karakterek] – a partíciók állapotait illusztráló szimbólumok határozhatóak meg.

14. ábra „Állapot felülvizsgálat” fül a DloadX programban.

Kód+nyilak – meghatározható, hogy a kód bevitele és a kiválasztott nyíl gomb megnyomása milyen funkciót indítson el.

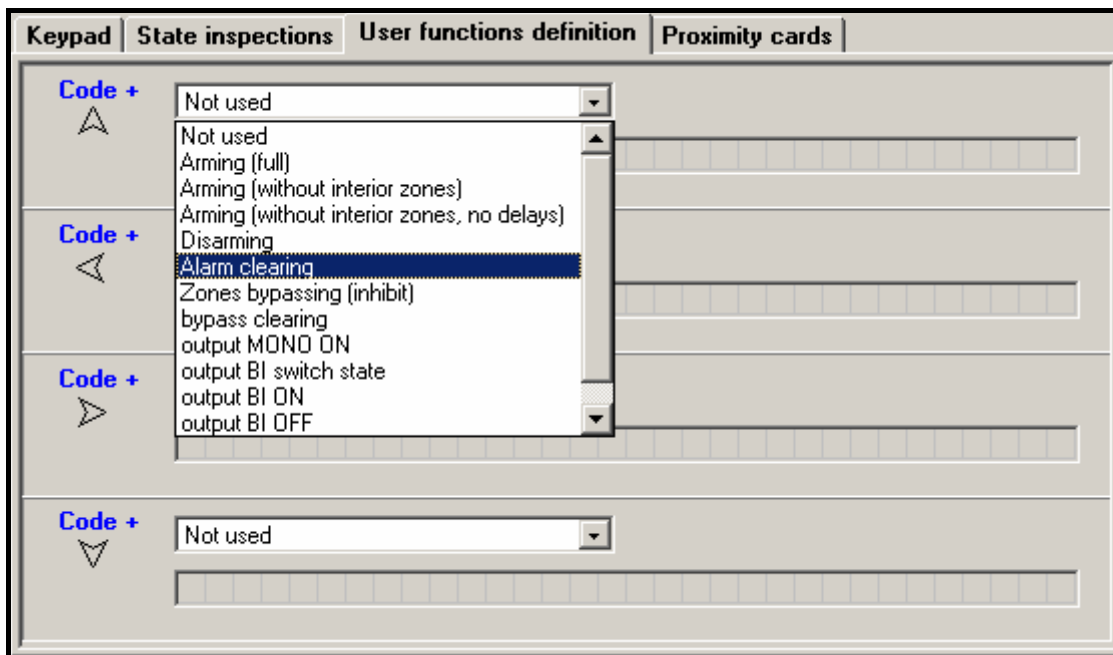

15. ábra A kód bevitele és a kiválasztott nyíl gomb megnyomása által elindításra kerülő funkció beprogramozása.

Kártya funkció – kiválasztható egy funkció, amely a kártya bemutatásával vagy hosszú olvastatásával indítható el. Ha a kártya bemutatása vagy hosszú olvastatása ajtónyitást eredményez, akkor kiválasztható az ajtót felügyelő vezérlő vagy a vezérlőpanel 101 KÁRTYAOLVASÁS - BŐVÍTŐ típusú kimenete.

Szabotázsjelzés partícióban [Szab.part-ban] – partíció kiválasztása, amelyben a kezelő szabotázskapcsolójának kinyitása vagy a kezelő vezérlőpanelről történő lecsatlakoztatása által kiváltott szabotázsriasztás jelzésre kerül.

Hangerő – a funkció lehetővé teszi a kezelő-hangjelző hangerejének beállítását. A funkció INT-KLCD-GR, INT-KLCD-BL, INT-KLCDR-GR, INT-KLCDR-BL és INT-KSG kezelőkre vonatkozik. A funkció nem érhető el a DLOADX programban.

Érzékenység – a funkció lehetővé teszi a 1.06 vagy újabb firmware verziójú INT-KLCDR-GR és INT-KLCDR-BL beépített proximity-kártyaolvasó érzékenységi szintjének beállítását (1 – legmagasabb érzékenység, 10 – legalacsonyabb érzékenység).

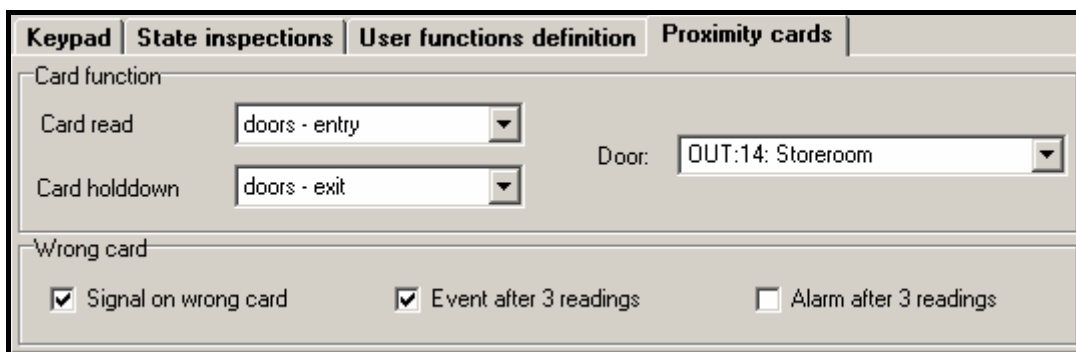

16. ábra Proximitykártyák kezelése.

9. Kódok és felhasználók

Az INTEGRA vezérlőpanel három típusú kódot különböztet meg, pl. szerviz, mester felhasználó (adminisztrátor és felhasználói kódok). A szerviz és mester kódok az EEPROM memóriában vannak tárolva. A többi felhasználó kódja a RAM memóriában kerül eltárolásra (azok törlésre kerülnek a rövidzár MEMÓRIA érintkezőkről történő eltávolítása után).

MASCO Biztonságtechnikai és Nyílászáró Automatizálási Kereskedelmi Kft.
1045 Budapest, Madridi út 2.

Tel: (06 1) 3904170, Fax: (06 1) 3904173, E-mail: masco@masco.hu, www.masco.hu

A rendszer minden egyes felhasználója számára egy kód van kijelölve, amelyik lehetővé teszi a vezérlőpanel működtetését (élesítés/hatástalanítás, riasztástörlés, kimenetvezérlés és más funkciókhoz történő hozzáférés). A kód azonosítja a felhasználót, a rendszerbeli jogosultsági szintjét, partícióhoz és az épület kiválasztott részéhez történő hozzáférést (a hozzáférést a vezérlőpanel által vezérelt zár biztosítja). A kódok típusait, azok tulajdonságait és a rendszerbe történő bevitelük módjának ismertetését a felhasználói kézikönyv tartalmazza.

A telepítő számára biztosítva van, hogy szervizmódban az „alapvető jogosultságok mintáját” (maszk) létrehozza az egyes felhasználó számára (vagy mester felhasználó). Ez a sablon az úgynevezett AKTÍV FELHASZNÁLÓ JOGOSULTSÁG (→SZERVIZMÓD →OPCIÓK →AKTÍV JOGOSULTSÁG). A sablonban nem tartalmazott extra jogosultságok egyedileg biztosítható a felhasználók (vagy mester felhasználó) számára azok bevitelére vagy szerkesztésére során.

Az egyes felhasználó számára egymás utáni sorszám kerül kijelölésre a rendszerben, amelyik felügyelet esetén elküldésre kerül a felügyeleti állomásnak az eseményekkel együtt, amely (Contact ID vagy SIA formátum esetén) az esemény kódján kívül szintén tartalmazza a felhasználó számát. A felhasználó törlése után a vezérlőpanel az elérhető sorszámot ismét kijelölheti új felhasználó rendszerbe történő bevitelére során.

9.1 Előtagok

Amennyiben a rendszerben használt kódokat előtag előzi meg, a telepítőnek meg kell határoznia annak hosszát 1 és 8 számjegy között, az ELŐTAG HOSSZ funkció használatával (SZERVIZMÓD →OPCIÓK →ELŐTAG HOSSZ). Ez csak az LCD kezelő használatával lehetséges (a funkció virtuális kezelőben nem érhető el). Az előtag hosszának beprogramozása azt jelenti, hogy attól a pillanattól kezdve a rendszerben használt kódokat meg kell, hogy előzze az előtag. A telepítési kódot nem szükséges, hogy megelőzze a megfelelő előtag: elég, ha a kódot megelőző számjegyek megfelelnek az előtag hosszának.

Kétféle előtag használatos a rendszerben:

- **normál** – mindennapi használatra. Alapértelmezettként 0-ákból álló számsort tartalmaz (pl. amennyiben az előtag hossza 4, akkor az alapértelmezett előtag 0000 lesz);
- **KÉNYYSZER** – vészhelyzetben használatos, amikor a felhasználót kényszerítik a kódjának a bevitelére. Ha ez használatra kerül, akkor az egy csendes riasztást fog indítani. Alapértelmezettként a KÉNYYSZER előtag 4-esekből álló számsort tartalmaz (pl. ha az előtag hossza 3, akkor az alapértelmezett előtag 444 lesz).

Az előtagokat és azok érvényességét az adminisztrátor (mester) programozhatja be az ELŐTAG MEGVÁLT. funkció használatával.

10. Felügyelet

The screenshot shows the 'Reporting' application window with the following details:

- Reporting Stations** | Identifiers assignment | Event codes
- Reporting - TELEPHONE Reporting - ETHM (TCP/IP) Reporting - GPRS
- Options:**
 - Station 1 or Station 2 Station 1 only Do not report exp. module restarts Advanced
 - Station 1 and 2 Station 2 only
- Reporting Station 1:**
 - Report Format: Contact ID (full)
 - Telephone: Tel. Number: 555444333, Backup tel.no./format: 555111222, Contact ID (full)
 - Repetitions: 0, Suspend time (min.): 0
 - ETHM/GPRS: Server: 192.168.1.92, Port: 12345, Server key: [redacted], ETHM key: [] auto 12345, GPRS key: [] auto []
 - Identifiers:

1	2223
2	2224
3	2225
4	2226
5	2227
6	2228
7	2229
8	222A
Sys.	2222
 - Events assignment: [] Zone alarms, [] Zones Restore, [] Zones Tamper, [] Tamp.Restore, [] DURESS, [] PANIC, [] FIRE, [] AUX., [] Exp.Mod.Temp., [] Zone Violation, [] Zone restore, [] Zone Trouble, [] Zone Bypass, [] Arm/Disarm, [] System Events, [] 3 times access deny
 - TELIM prefix: 34
- Reporting Station 2:**
 - Report Format: Contact ID (full)
 - Telephone: Tel. Number: [redacted], Backup tel.no./format: 555000999, Contact ID (full)
 - Repetitions: 0, Suspend time (min.): 0
 - ETHM/GPRS: Server: 192.168.1.68, Port: 12345, Server key: [redacted], ETHM key: [] auto 12345, GPRS key: [] auto []
 - Identifiers:

1	111A
2	111A
3	111A
4	6666
5	111B
6	4444
7	4444
8	111B
Sys.	111A
 - Events assignment: [] Zone alarms, [] Zones Restore, [] Zones Tamper, [] Tamp.Restore, [] DURESS, [] PANIC, [] FIRE, [] AUX., [] Exp.Mod.Temp., [] Zone Violation, [] Zone restore, [] Zone Trouble, [] Zone Bypass, [] Arm/Disarm, [] System Events, [] 3 times access deny
 - TELIM prefix: 00

17. ábra Formátumkiválasztás és azonosítók meghatározásának ablaka.

A vezérlőpanel kommunikátora lehetővé teszi eseményfelügyeleti funkciók végrehajtását. Az események felügyeleti állomás számára elküldhetők.

- Ethernet (TCP/IP) hálózaton keresztül – ETHM-1 modul csatlakoztatása esetén,
- GPRS technológia használatával – INTEGRA 128-WRL vezérlőpanel vagy csatlakoztatott GSM/GPRS modul csatlakoztatása esetén (pl.. GSM-4S vagy GSM LT-2S),
- SMS üzenet segítségével – csak INTEGRA 128-WRL vezérlőpanel,
- Telefon segítségével (fő és tartalék telefonszámok).

A vezérlőpanel egymás után meg fogja kísérelni az események elküldését: Ethernet (TCP/IP) hálózat, GPRS technológia használatával, SMS üzenettel és végül telefon segítségével (fő és tartalék telefonszámokra). Az eljárás az események felügyeleti állomásnak történő a fenti módszerek egyikével történő sikeres elküldésekor kerül lezárásra. Egyébként a vezérlőpanel

meg fogja ismételni a felügyeleti próbálkozásokat annyi alkalommal ahogyan azt a telepítő beprogramozta. Ha az esemény elküldése sikertelen a beprogramozott számú próbálkozások ellenére, akkor a vezérlőpanel fel fogja függeszteni azt a következő esemény bekövetkeztéig vagy a meghatározott időtartamra. Ezen idő letelte után a vezérlőpanel további próbálkozásokat fog tenni az események elküldésére.

Megjegyzések: Az *ISMÉTLÉSEK* paraméter tipikusan beprogramozott értéke 8, a *FELÜGGESZTÉSI IDŐ* paraméter értéke pedig 30 (egy új esemény bekövetkezése újrakezdi az összes még nem továbbított üzenet küldését).

A rendszeresemények nyolc osztályra vannak felosztva:

1. zóna- és szabotázsriasztások,
2. partíciókban bekövetkező riasztások (pl.. PANIC, LCD kezelőről indított tűzriasztás),
3. élesítés és hatástalanítás,
4. zónaáthidalás,
5. beléptetés vezérlés,
6. rendszerhibák,
7. használt funkciók,
8. további rendszeresemények (pl. szervizmód elindítása).

5. és 7. osztályú események nem felügyeltek. A többi esemény a kiválasztott átviteli formátumtól függően kerül átvitelre.

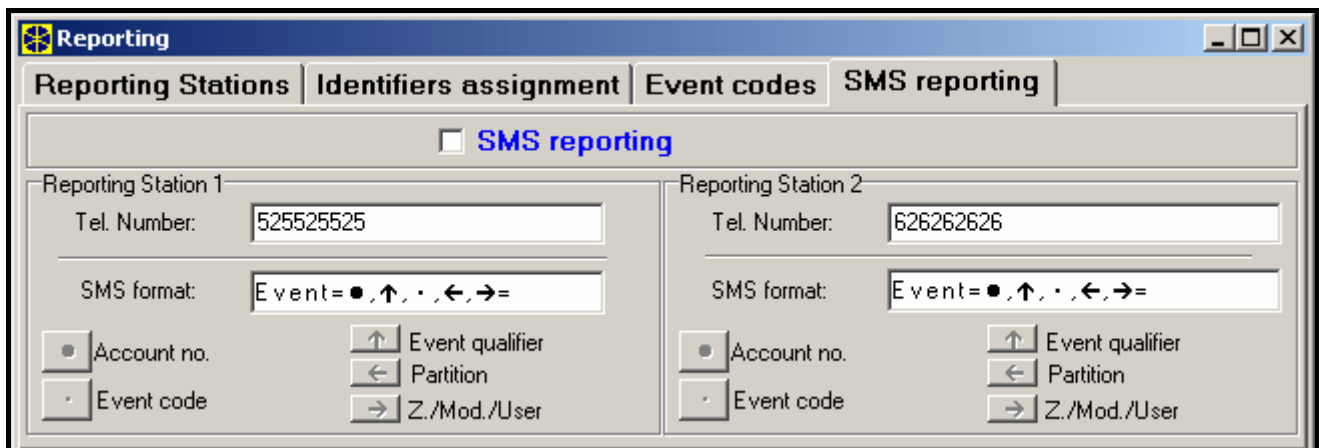

18. ábra „Jelentés” ablak SMS felügyelet beállítás füle.

- Pulzus formátumok és Ademco Express formátum esetében szükséges az eseménykódok beprogramozása. Csak azok az események kerülnek átvitelre, amelyekhez érvényes azonosító van kijelölve (pl. amelyeknek legalább három „0”-tól eltérő karakterből álló azonosítóval rendelkeznek) és a kódjuk „00”-tól eltérő.
- Amennyiben Contact ID (kiválasztott) vagy SIA (kiválasztott) formátum kerül kiválasztásra, akkor azok az események kerülnek elküldésre, melyek pulzus formátumokban is elküldésre kerülnének. A beprogramozott kódok lényegtelenek, mivel a vezérlőpanel a kódokat a kiválasztott formátum előírásainak megfelelően fogja továbbítani.
- Amennyiben Contact ID (teljes) vagy SIA (teljes) formátum kerül kiválasztásra, akkor a telepítőnek nem szükséges semmilyen eseménykódot beprogramozni és/vagy az eseményekhez azonosítót kijelölni. A vezérlőpanel a kódokat a kiválasztott formátum előírásainak és a meghatározott objektum felosztásának megfelelően fogja átvinni.
- SIA formátumban 6-karakteres azonosító programozható be. Ebből a célból engedélyezze a 6-KARAKTERES AZONOSÍTÓ opciót (amelyik a felügyeletre vonatkozó haladó opciók között található). A 6-karakteres azonosítót két rész képezi: egy 2-karakteres előtag és egy 4-karakteres azonosító).

- A SIA formátum lehetővé teszi, az esemény kódján kívül, a forrás nevének (zóna, felhasználó, stb.) és a partíció nevének (ez megkívánja a haladó felügyeleti beállítások megfelelő beprogramozását) elküldését is a felügyeleti állomásnak.

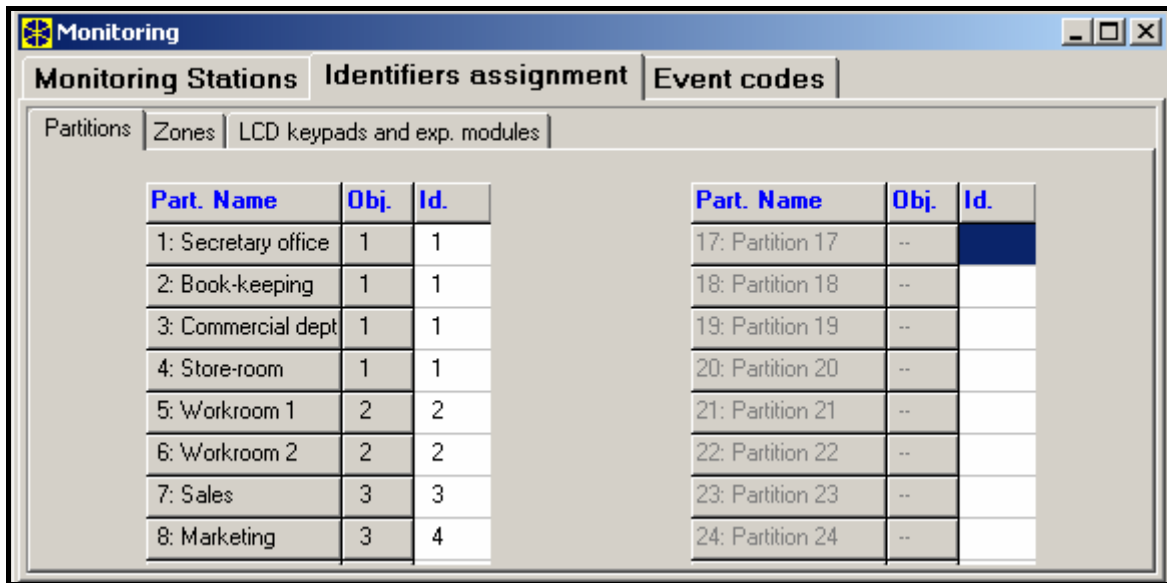

19. ábra partíció eseményazonosítók kijelölésének ablaka.

Megjegyzések:

- Tanácsos annak korrekt kijelölése, hogy az események hány felügyeleti állomásnak kerülnek jelentésre.
- GPRS felügyelet csak INTEGRA 128-WRL vezérlőpanel vagy bármelyik másik INTEGRA sorozatú vezérlőpanel esetében kivitelezhető, amennyiben ahhoz GSM-4S (4.11 vagy újabb firmware verzió) vagy GSM LT-2S (2.11 vagy újabb firmware verzió) modul van csatlakoztatva. GSM modul esetében azt a vezérlőpanel RS-232 portjára kell csatlakoztatni (mint külső modem). Ha a modul csak a vezérlőpanel telefonvonal csatlakozójára van csatlakoztatva (TIP és RING), akkor a vezérlőpanelben beprogramozott GPRS felügyeleti beállítások mellőzésre kerülnek.
- Az SMS felügyeletre szolgáló SMS üzenetet (INTEGRA 128-WRL vezérlőpanel) a felügyeleti állomás által megkívántak szerint kell beprogramozni. Az INTEGRA 128-WRL vezérlőpanel alapértelmezetten beprogramozott SMS üzenet formátuma a STAM-2 felügyeleti állomás (1.2.0 vagy újabb firmware verzió) alapbeállításainak felel meg. Az SMS formátumának beprogramozásakor használt szimbólumok a következő jelentéssel bírnak:
 - - azonosító;
 - ↑ - esemény minősítés;
 - - eseménykód;
 - ← - partíció;
 - - zóna/modul/felhasználó.

A Contact ID formátumon kívül minden egyéb más formátum esetében csak az azonosító és az eseménykód kerül elküldésre. A többi információ helyett kérdőjelek kerülnek elküldésre.
- Ha a Contact ID (választott) vagy SIA (választott) formátum kerül kiválasztásra, akkor a vezérlőpanel csak azokat az eseményeket fogja átvinni, amelyek pulzus formátumokban is átvihetőek. Az összes átvihető eseménynek nincs megfelelője pulzus formátumokban. A rendszer összes lehetséges esemény kódjának beprogramozása tucatnyi a vezérlőpanel részére fenntartott azonosító bevitelét kívánhatja meg.

- *Contact ID* vagy *SIA* formátumok esetén minden egyes objektumnak saját azonosítója van. Ennek következtében a nem létező objektumok azonosítóját nem szükséges beprogramozni. A rendszeresemény azonosító mezőbe (6. és 8. eseménysztyály) annak az objektumnak az azonosítóját kell beírni, amelyik a rendszerért felelős (például annak az objektumnak az azonosítóját, amelyikben a vezérlőpanel található).
- *Contact ID* (választott) vagy *SIA* (választott) formátumok kiválasztása esetén a partíciók, zónák, kezelők és bővítők azonosítókhoz történő kijelölése nem szükséges, hogy a rendszer objektumokra történő felosztását tükrözze. De szükséges, hogy azok beprogramozott értéke „0”-tól eltérő legyen. A vezérlőpanel az összes eseményt a rendszer elemeinek objektumok közötti felosztásának megfelelő objektum azonosítójával fogja továbbítani.

Ident. 1	Ident. 2	Ident. 3	Ident. 4	Ident. 5	Ident. 6	Ident. 7	Ident. 8	Ident. 9	Ident. 10	Ident. 11	System and other	
Zone No:	1	2	3	4	5	6	7	8	9	10	11	
Alarm (zone)	11	57	11	25	11	11	11	71	11	74	11	
Zone restore	39	12	12	12	12	9	12	12	81	12	12	
Zone tampering	13	13	85	13	13	13	13	54	13	13	13	
Tamper restore	14	C3	14	48	14	14	14	14	14	67	14	
Zone trouble	15	38	15	15	15	15	15	15	15	15	15	
Trouble restore	16	16	16	17	91	18	78	76	45	34	78	
Zone Bypass	36	17	F5	93	46	43	57	83	72	24	14	
End of Zone Bypass	15	18	98	93	38	27	23	26	96	99	69	
Zone violation	A2	B5	27	89	52	D4	13	25	31	49	56	

Part.:	1	2	3	4							
Arming	C1	C2	C3	C4							
Disarming	D2	D4	D6	D8							
Alarm clearing	B2	B1	B3	B6							
Alarm DURESS	A1	A2	A3	A4							
Auto arming suspend	14	15	16	17							
No Guard Tour	E1	E2	E3	E4							

Kpd./Exp. Module:	K:00	K:04	E1:0	E1:1						
PANIC alarm	32	D3	A5	A8						
FIRE alarm	D3	C5	B6	B1						
AUX. alarm	14	44	11	AA						
Tampering	73	77	D3	BB						
Tamper restore	92	88	D6	CC						
Alarm - unauthorized acc			D7	CD						
3 wrong access codes	53	99	DD	DA						

20. ábra Felügyeleti kódok programozása pulzus formátumban.

- *Ne válassza a Contact ID (teljes) vagy SIA (teljes) formátumokat és eltérő formátumot a másik állomás számára Állomás 1 vagy Állomás 2 működési módok esetében (valamint csak Állomás N működési mód esetén, ha mind a két szám bevitelre került).*

Pulzus formátumok esetében egyedi események vannak az azonosítókhoz kijelölve. Ez lehetővé teszi a kódok számára rendelkezésre álló hely optimális felhasználását (8 x 225 kód = 1800 kód) – kisebb objektumok eseményei egy azonosítóval csoportosíthatók és nagyobb objektumok számára több azonosító jelölhető ki.

Az eseménykódok beprogramozása a felosztás végrehajtása után végezhető el. A DloadX program (és a megfelelő szervizfunkciók) az azonosítóhoz kijelölt összes eseményt, ami megkönnyíti a kódok megfelelő beprogramozását (az eseménykód ablak csak azon kódok mezőit mutatja, amelyek az adott azonosítóval kerülnek átvitelre – lásd 19. ábra).

A rendszeresemények és hibák a saját azonosítóikkal kerülnek átvitelre. 20. ábra az események adott azonosítóhoz történő kijelölését mutatja.

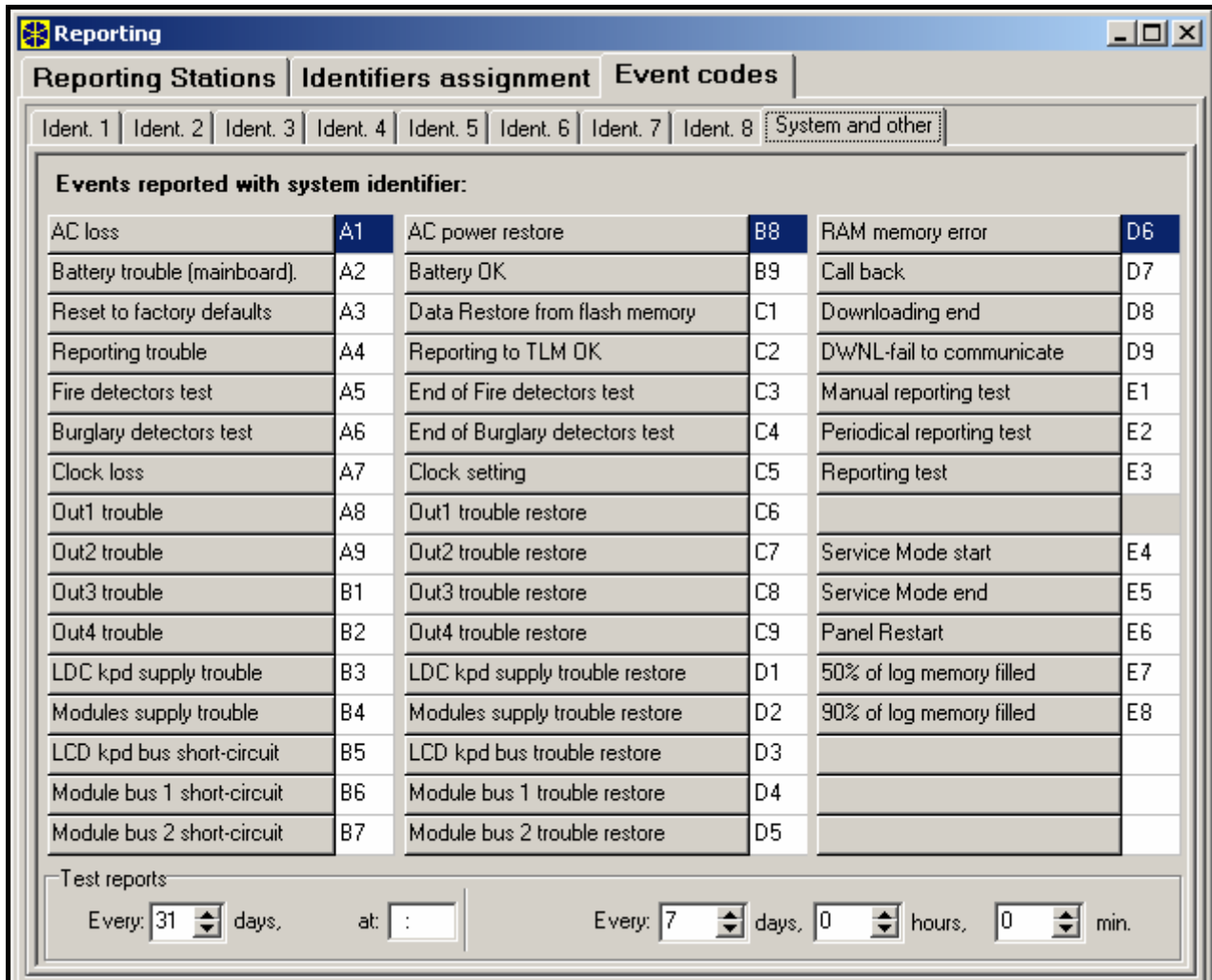

21. ábra Rendszeresemény kódok.

Megjegyzések:

- A *“Beállítások visszaállítása”* eseményt azok a szervizfunkciók okozzák, melyek a rendszer beállításait gyári értékekre állítják vissza. A Contact ID formátumban átvitt szám nyújt arról információt, mely beállítások kerültek visszaállításra (0 – vezérlőpanel beállítások visszaállítása, 1 – kódok visszaállítása).
- A *“RAM memóriahiba”* esemény a 3.6 V-os teleppel megtáplált memória beállításainak hibájáról informál. Amennyiben a beállítások el vannak tárolva a FLASH memóriában, akkor ennek a hibának az érzékelése kényszeríti a „Modul újraindítás”-t, amelyet a „Beállítások visszaállítása” fog követni.
- Az INTEGRA vezérlőpanelek kétféle felügyeleti tesztátviteli lehetőséget biztosítanak. A „Periodikus felügyeleti teszt” eseményt meghatározott időben és/vagy egy beprogramozott időintervallumban. További átviteli lehetőség indítható elhasználói funkció használatával is amennyiben a „Kézi átvitel teszt” Kód beprogramozásra került.
- *“Modul újraindulás”* a tápfeszültség minden egyes bekapcsoláskor megjelenik.

- A felügyeleti állomással történő kommunikáció ellenőrzésének megkönnyíthető az „XX állomás teszt” funkció használatával (felhasználó menü TESZTEK funkciója), amelyik az állomások telefonszámának, a rendszeresemény azonosítók és a „Felügyelet teszt” kód beprogramozása után érhető el. A funkció meghívása elindítja a felügyeletet miközben aktuális átviteli fázis majd végül a teszt eredménye kerül a kezelőn megjelenítésre.
- A 19. ábra és 20. ábra által mutatott események csak véletlenszerű programozási példák. Azokat a felügyeleti állomás igényei szerint kell beprogramozni.

11. Üzenetküldés

Az összes INTEGRA sorozatú vezérlőpanel a rendszerben bekövetkező eseményekről informálhat hangüzenetek (hangszintetizátor csatlakoztatása szükséges) és PAGER típusú szöveges üzenetek segítségével. Az INTEGRA 128-WRL vezérlőpanel továbbá SMS üzenetek segítségével is küldhet értesítést. A SATEL gyártmányú GSM modulok lehetővé teszik a PAGER üzenetek SMS üzenettké történő átalakítását is, így lehetővé teszik ezen üzenési forma használatát más INTEGRA vezérlőpanelek esetében is.

Az üzenés a felügyelettől függetlenül kerül végrehajtásra, de a felügyelet elsőbbséget élvez. Ha az üzenés folyamán több esemény következik be, amit a felügyeleti állomás számára jelentenie kell a vezérlőpanelnek, akkor a felügyeleti jelentésre az üzenetek elküldése között kerül sor.

Az üzenésre szolgáló telefonszámok száma, valamint az elérhető hang- és szöveges üzenetek száma a vezérlőpanel méretétől függ.

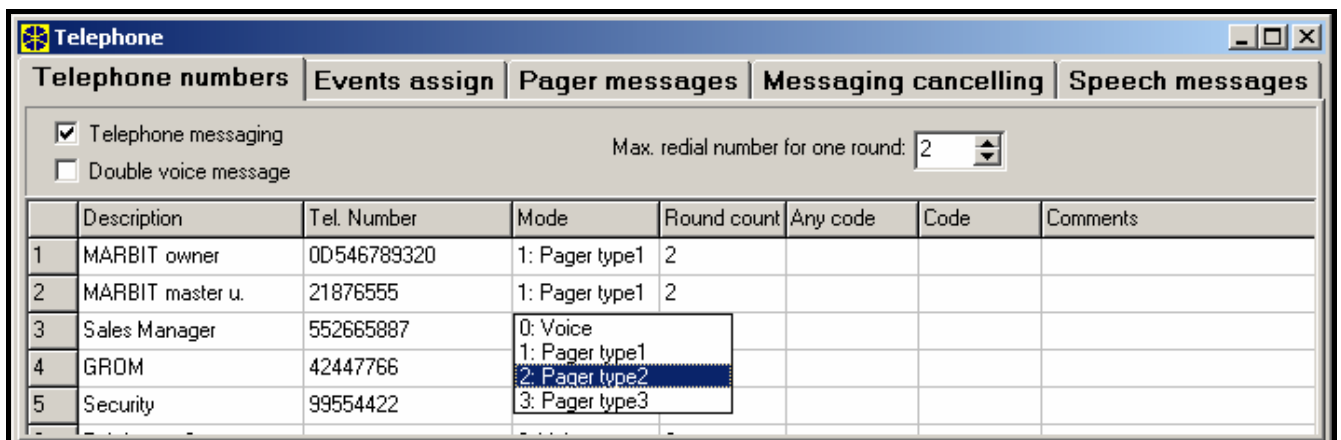

22. ábra Üzenésre szolgáló telefonszámok programozása.

11.1 Üzenetküldés aktiválása

1. Engedélyezze a TELEFONÜZENÉS opciót.
2. Határozza meg az egy körön belüli kapcsolódási kísérletek számát (MAX. ÚJRATÁRCSÁZÁSOK SZÁMA EGY KÖRÖN BELÜL [ISMÉTLÉSEK SZÁMA]). 1 és 7 közötti érték programozható be.
3. Határozza meg, hogy a hangüzenet egyszer vagy kétszer kerüljön lejátszásra (DUPLA HANGÜZENET opció).
4. Programozzon be legalább egy üzenetküldésre szolgáló telefonszámot:
 - név (max. 16 karakter),
 - telefonszám,
 - üzenet típusa (hangüzenet, PAGER vagy SMS üzenet),

- körök száma – a vezérlőpanel által az esemény bekövetkezéséről a jelzett telefonszám értesítésére tett kísérletek száma, kivéve amennyiben az üzenet vétel nyugtázásra nem kerül. 0 és 15 közötti érték programozható be. 0 bevitele az értesítési funkció jelzett telefonszámra történő végrehajtásának letiltását jelenti.
- a hangüzenet nyugtázásának módja (az üzenet címzett általi nyugtázása megerősíti, hogy az megismerkedett annak tartalmával, engedélyezze a BÁRMILYEN KÓD opciót vagy vigyen be egy 4 számjegyűből álló kódot).

Megjegyzések:

- A vezérlőpanel a kód vételét egy speciális jelzéssel nyugtázza. Több eseményről történő értesítés esetén a kód vételét nyugtázó hang eltérő, ilyen módon jelezve, hogy további események következnek.
 - Ha nincs a hangüzenet vételét nyugtázó kód beprogramozva vagy a BÁRMILYEN KÓD opció nincs aktiválva, akkor a vezérlőpanel a kézbeselő két csengetés utáni felvételét és bármilyen hang bekövetkezését az üzenet vételének elismeréseként fog értelmezni.
- Rögzítse az üzenésre szolgáló üzeneteket a hangszintetizátorba (lásd CA-64 SM hangszintetizátor kézikönyv).
 - Határozza meg az üzenésre szolgáló PAGER/SMS üzenetek tartalmát.
 - Programozza be a PAGER üzeneteket (PAGER TÍPUSOK) vagy SMS üzeneteket (SMS KÖZPONT SZÁMA). érintő további paramétereket.

	Voice messa	Pager messa	1	2	3	4	5	6	7	8	9	10	11	12	13	14	15	16
1: Secr.office door - Alarm:	1	1	X	X		X	X											
2: PIR Secr.office - Alarm:	3	2	X	X		X	X											
3: PIR Office 2 - Alarm:	2	1	X	X		X	X											
4: UDAR Pay Office - Alarm:	5	3	X	X		X	X											
5: PIR Room 22 - Alarm:	6	1	X	X	X	X	X											

23. ábra Zónariasztások kommunikációjának meghatározása.

- Jelölje ki a megfelelő hangüzenetek és a PAGER/SMS üzenetek számait (ESEMÉNY KIJELEMLÉS) az üzenésküldő funkciót elindító eseményekhez.
- Határozza meg, hogy az egyes beprogramozott telefonszámok mely eseményekről kapjanak értesítést (ESEMÉNY KIJELEMLÉS).
- A sürgősségi üzenet korlátozása céljából határozza meg, hogy az üzenet milyen esetekben legyen törölhető (ÜZENÉSTÖRLÉS PARTÍCIÓBAN és ÜZENÉSTÖRLÉS NYUGTÁZÁS UTÁN funkciók, valamint TELEFON ÉS RIASZTÁS EGYIDEJŰ TÖRLÉSE opció).

12. Telefonhívások megválaszolása és távoli vezérlés

A hívásmegválaszolás funkció lehetővé teszi a vezérlőpanel felhasználói számára a partíciók állapotáról történő információ lekérdezését (élesítési mód, riasztások). A telefonvezérlési funkciónak köszönhetően a felhasználók a TÁVOLI KAPCSOLÓ típusú kimenteket telefon segítségével vezérelhetik. Ezen funkciók használatának további részletei a FELHASZNÁLÓI KÉZIKÖNYVBEN találhatóak meg.

12.1 Telefonhívások megválaszolásának aktiválása

1. Engedélyezze a VÁLASZOLÁS opciót.
2. Határozza meg a vezérlőpanel által történő hívásmegválaszolás szabályait (CSENGETÉSEK VÁLASZ ELŐTT paraméter és DUPLA HÍVÁS opció).
3. Határozza meg, hogy a funkció mindig elérhető legyen-e vagy csak a kiválasztott partíciók élesített állapotában (MEGVÁLASZOLÁS HA A PARTÍCIÓK ÉLESÍTVE: [ÉLESÍTETT PART.]).

Megjegyzés: Ha a Megválaszolás – modem opció engedélyezve van, akkor a vezérlőpanel meg fogja válaszolni a hívást függetlenül attól, hogy a partíciók élesített állapotban vannak-e vagy sem.

4. Programozza be azon felhasználók telefonkódjait akik használni fogják ezt a funkciót (lásd FELHASZNÁLÓI FUNKCIÓK ismertetése a FELHASZNÁLÓI KÉZIKÖNYVBEN).

12.2 Távoli vezérlés aktiválása

1. Aktiválja a hívásmegválaszolás funkciót. A telefonkóddal rendelkező felhasználók hozzáférhetnek mind a hívásmegválaszolás, mind a telefonvezérlési funkcióhoz.
2. Engedélyezze a TÁVOLI VEZÉRLÉS opciót.
3. Programozza be TÁVOLI KAPCSOLÓ (64-79 vagy 98 típus) kimenetként a kiválasztott kimeneteket.
4. Határozza meg az egyes felhasználók számára, hogy azok mely kimeneteket vezérelhetik. A relék szintén kijelölhetőek telefonkóddal nem rendelkező felhasználók számára is, habár csak a telefonkód használatával lehet hozzáférni a telefonvezérlési funkciókhoz.

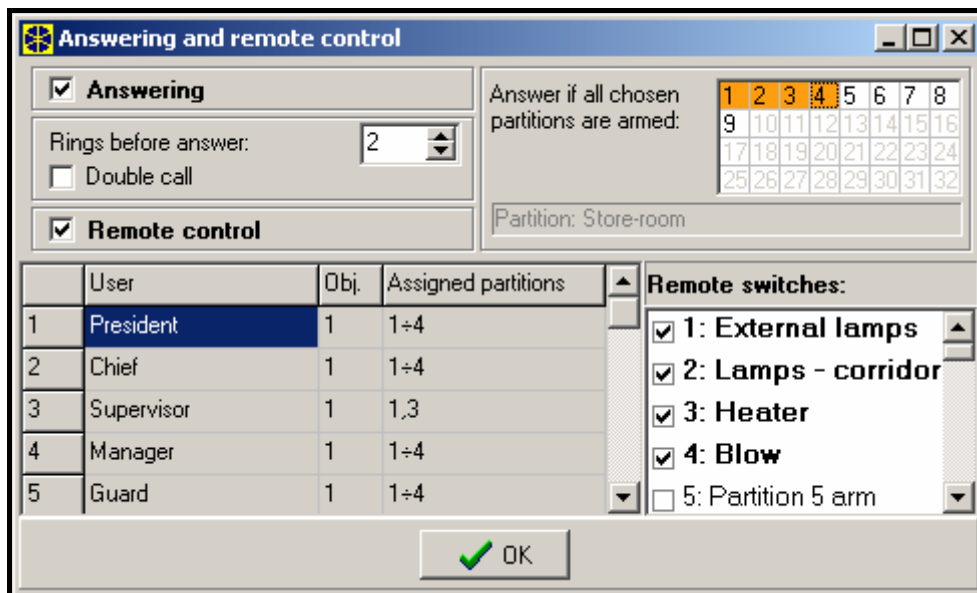

24. ábra Felhasználók által vezérelhető távoli kapcsolók meghatározása.

13. SMS vezérlés csak INTEGRA 128-WRL

Az INTEGRA 128-WRL vezérlőpanel lehetővé teszi a felhasználók számára az SMS vezérlési funkció használatát. A megfelelő parancsot tartalmazó üzenet vezérlőpanel általi vétele zónasértés végrehajtását, a kiválasztott funkció elindítását vagy a rendszer állapotát tartalmazó válaszüzenet lekérését eredményezheti. Egy SMS üzenet több vezérlőparancsot tartalmazhat.

13.1 SMS vezérlés aktiválása

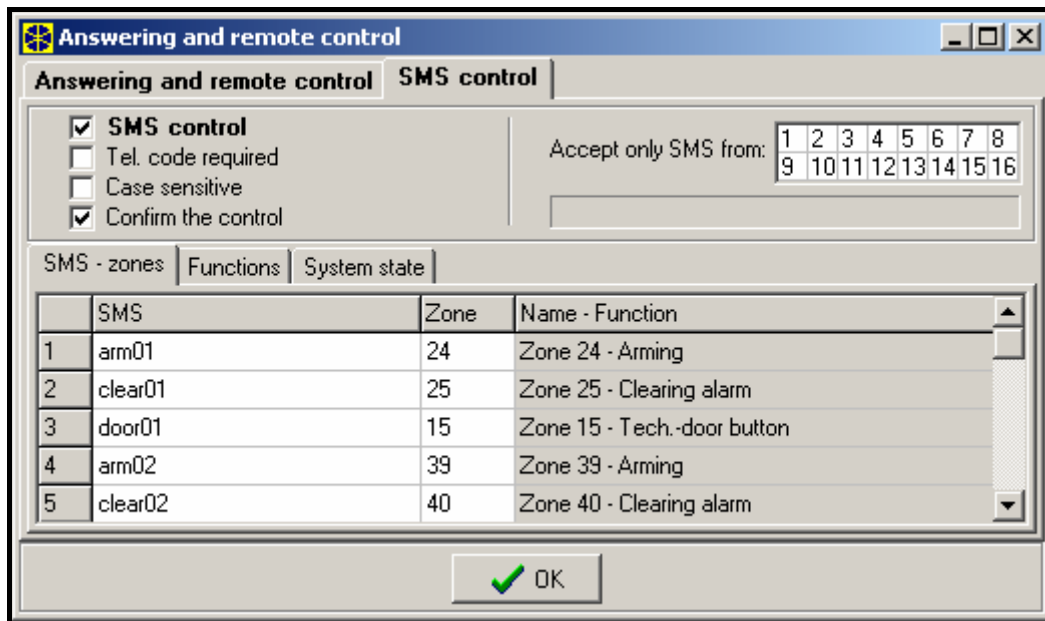

25. ábra SMS vezérlés beállítás

1. Engedélyezze az SMS VEZÉRLÉS opciót.
2. Határozza meg, hogy az összes felhasználó elérheti-e az SMS vezérlés funkciót vagy csak azok amelyek rendelkeznek telefonkóddal (TELEFONKÓD SZÜKSÉGES opció). Az utóbbi esetben programozza be a telefonkódokat azon felhasználók számára akik használni fogják ezt a funkciót (lásd FELHASZNÁLÓI FUNKCIÓK leírása a FELHASZNÁLÓI KÉZIKÖNYVBEN). A vezérlőparancson kívül a vezérlőpanelnek küldött SMS üzenetnek tartalmaznia kell a telefonkódot is.
3. Határozza meg, hogy a vezérlőpanel analizálja-e a vett parancsot betűérzékenység szempontjából (BETŰÉRZÉKENYSÉG opció).
4. Határozza meg, hogy a vezérlőpanel megerősítse-e a SMS üzenet általi parancs végrehajtását (VEZÉRLÉS MEGERŐSÍTÉS opció). Amennyiben a vezérlőpanel küld SMS üzenetet, akkor szükséges az SMS központ számának beprogramozása (lásd GSM TELEFON fejezet).
5. Ha a vezérlőpanel csak meghatározott telefonszámokról fogadja az elküldött parancsokat, akkor ezeket a számokat ki kell választani (SMS ELFOGADÁSA CSAK KIVÁLASZTOTT SZÁMRÓL [JOGOSULT TEL.]). A telefonszámok a telefonos üzenés céljára beprogramozott telefonszámok közül választhatóak ki (lásd ÜZENÉS fejezet). Amennyiben nem került telefonszám kiválasztásra, akkor a vezérlőüzenet elküldése tetszőleges telefonszámról lehetséges.
6. Programozza be a vezérlőparancsok tartalmát, jelölje ki a zónákat, funkciókat stb. azokhoz. 32 parancs definiálható a zónák vezérléséhez, 8 parancs funkciók elindításához és parancsot, melyek vételét követően a vezérlőpanel a kiválasztott partíciók állapotáról információt fog nyújtani. A zónáknak nem szükséges, hogy fizikailag létezőek legyenek, de beprogramozott vezetékkezi típusuknak a „Nem használt” és „Kimenet követő” típusoktól eltérőnek kell lennie. A zóna típusú tetszőlegesen beprogramozható.

Megjegyzés: A vezérlőparancsok beprogramozásakor emlékezzen rá hogy:

- A vezérlőparancs maximum 16 karaktert tartalmazhat.
- A vezérlőparancs nem tartalmazhat hangsúlyjeleket és/vagy szóközt.

- A vezérlőparancsoknak eltérőeknek kell lenniük (ugyan azon parancsot tilos két zóna vagy két funkció vezérlésére, stb. alkalmazni).
- A parancs tilos, hogy más parancs számára meghatározott tartalommal rendelkező üzeneten alapuljon. Olyan parancsok esetében, mint "zóna1" és "zóna11" vagy "éles" és "élesített" a vezérlőpanel nem fogja tudni végrehajtani a második parancsot.

14. Kimenetek vezérlése LCD kezelőről

A MONO KAPCSOLÓ, BI KAPCSOLÓ, TÁVOLI KAPCSOLÓ, REDŐNY FEL és REDŐNY LE típusú kimenetek LCD kezelő használatával is vezérelhetők. A vezérlőfunkció LCD kezelőről történő használatának módja a FELHASZNÁLÓ KÉZIKÖNYVBEN van leírva.

A vezérlőfunkció elindításához a következőket kell tenni:

1. Programozza be a vezérlőkimenetek paramétereit (típus, kikapcsolási idő, polaritás).
2. Válassza ki a kimenet állapot visszajelzésének módját (standard vagy kiválasztott zóna állapota).
3. Csatlakoztassa a megfelelő eszközöket a kimenetekhez és biztosítsa az eszköz állapotát megjelenítő zóna számára a megfelelő jelet (a kimenet állapotának jelzésére szolgáló KIMENETET KIMENET követő típusként meghatározva nem szükséges semmilyen elektromos csatlakozás kialakítása, ami lehetővé teszi virtuális zóna felhasználását).
4. Jelölje ki a vezérlőkimeneteket a csoportokhoz (4 csoport hozható létre) és azokat a partíciókat, amelyekből azok indítása lehetséges (telefonreléket nem kell kijelölni partícióhoz).
5. Biztosítsa a VEZÉRLÉS jogosultságot a kiválasztott felhasználók számára a funkcióhoz történő hozzáférés céljából és jelölje ki a vezérlőkimenetek indítására szolgáló partíciókat.
6. Amennyiben a vezérléshez történő hozzáféréshez nincs szükség kód bevitelre, akkor engedélyezze a GYORS VEZÉRLÉST a kiválasztott kezelőkben.

15. CLC/TS 50131-3 követelményeinek történő megfelelés

A CLC/TS 50131-3 követelményeinek történő megfelelés céljából kövess az alábbi útmutatást:

- Alkalmazzon legalább 6 számjegyű kódokat, amely a rendszer minden egyes felhasználója számára minimum 100 000 lehetséges jelszó használatát biztosítja. 6 számjegyű kódok használata esetén a kombinációk teljes száma eléri az 1 000 000, habár a felhasználók által választott kombinációknak és a nem engedélyezett egyszerű kódoknak (mint 123456, 111111 vagy 111222) köszönhetően rendszerint ez alacsonyabb. Az elérhető kódok teljes száma a következő módon határozható meg: $t=10^n$, ahol n =kódok számjegyének száma
- Engedélyezze a KEZELŐ BLOKKOLÁSA 3 HIBÁS KÓD UTÁN opciót.
- Engedélyezze a RIASZTÁS 3 HIBÁS KÓD UTÁN opciót az egyes kezelők és partíciókezelőkben.
- Az összes betörés zónát oly módon kell beprogramozni, hogy azok ne tartozzanak be-/kilépési útvonalhoz, mint 4. KERÜLET típus.
- Maszkolás elleni védelemmel rendelkező érzékelők esetében csatlakoztassa az érzékelő riasztás kimenetét párhuzamosan a maszkolási kísérletet jelző kimenettel és a zóna MAXIMÁLIS SÉRTÉSI IDEJÉT egy kevéssel hosszabbra programozza be, mint az érzékelő riasztáskimenetének jelzési ideje.
- Engedélyezze a PRIORITÁS opciót a be-/kilépési útvonal kivételével az összes zóna számára.

- Engedélyezze a FIGYELMEZTETÉS HIBA ESETÉN ÉLESÍTÉSKOR, SÉRTETT/ÁTHIDALT ZÓNÁK MEGTEKINTÉSE ÉLESÍTÉSKOR, NINCS ÉLESÍTÉS SZABOTÁZS ESETÉN, NINCS ÉLESÍTÉS ALACSONY AKKUMULÁTOR ESETÉN, NINCS ÉLESÍTÉS HIBA ESETÉN, NINCS ÉLESÍTÉS KIMENETHIBA ESETÉN ÉS NINCS ÉLESÍTÉS JELENTÉSHIBA ESETÉN opciókat.
- Engedélyezze a HIBAMEMÓRIA ÁTTEKINTÉSIG, NINCS RIASZTÁSKIJELZÉS ÉLESÍTETT ÁLLAPOTBAN és ESEMÉNYEK KORLÁTOZÁSA opciókat.
- A belépési késleltetés ideje nem haladhatja meg a 45 mp-t.
- Engedélyezze az AUTO-RESZET 3 és jelentés késleltetés opciókat az összes betörészóna számára.
- Engedélyezze az ÁTHIDALÁS TILTÁS opciót a szabotázs, pánik és hiba riasztászónák számára.
- Tiltsa le a MINDIG HANGOS SZABOTÁZSRIASZTÁS opciót az összes zóna, kezelő/bővítő számára.
- Az élesített mód kijelzését minimum 180 mp eltelte után el kell rejteni.
- Állítsa be a megfelelő órakorrekciót.
- Kapcsolja ki a rendszer partícióinak gyorsélesítési lehetőségét.
- A riasztásjelzés idejét 90 mp és 15 perc között programozza be.
- Programozza be az AC tápfeszültség jelentésének késleltetési idejét program, úgy hogy az ne haladja meg a 60 percet.

MASCO
SECURITY & GATE AUTOMATION TRADE LTD.

16. Kézikönyv frissítésének története

Az alább ismertetett változások az 1.04 firmware változatú vezérlőpanelek kézikönyvére vonatkoznak.

DÁTUM	FIRMWARE VÁLTOZAT	VÁLTOZÁS BEMUTATÁSA
2007-08	1.05	<ul style="list-style-type: none"> • Szervizmód menü kiegészítésre került (8-23 oldal). • Élesítési mód időzítő általi aktiválásának információja hozzáadásra került (53. oldal). • CA-64 E and CA-64 EPS bővítők esetében (2007 után gyártott változatok) EOL és 2EOL hurok ellenállás érték beprogramozásának információja hozzáadásra került. • A vezérlőpanel által támogatott új vezetkező típusok információja hozzáadásra került (57. oldal). • IMPULZUS SZÁMLÁLÓ paraméter leírása hozzáadásra került (57. oldal). • PULZUS IDŐTARTAM paraméter leírása hozzáadásra került (58. oldal). • ÉRZÉKENYSÉG [MS] paraméter leírása hozzáadásra került (58. oldal). • KIMENET paraméter leírása hozzáadásra került (58. oldal). • BELSŐ KÉSLELTETETT típusú zóna leírása kiegészítésre került a késleltetés a rendszerben INT-ENT-ként azonosított INT-SCR-BL kezelőben történő aktiválásáról (62. oldal). • Partícióból és partíciókezelőről történő kimenetindítás leírása módosításra került (67. oldal). • Kimenet vezérlő időzítő általi indításának leírása kiegészítésre került (67. oldal). • Kimenet telefonhasználat általi indításának leírása hozzáadásra került (68. oldal). • Kimenet időzítő általi blokkolásának leírása kiegészítésre került (68. oldal). • MONO KAPCSOLÓ kimenet időzítő segítségével történő opcionális vezérlésének leírása hozzáadásra került (70. oldal). • 35. TELEFONHASZNÁLAT ÁLLAPOT típusú kimenet leírása módosításra került (71. oldal). • Új 105. REDŐNY FEL és 106. REDŐNY LE típusú kimenetek REDŐNY NINCS ÉLESÍTÉS ÁLTAL VEZÉRELVE opció információja hozzáadásra került (75. oldal). • Felügyelet fejezet kiegészítésre került a SIA átviteli formátum információjával kiegészítésre került (77-89. oldal).
2007-10	1.05	<ul style="list-style-type: none"> • GYORS ÉLESÍTÉS LCD kezelő paraméter kiegészítésre került (77. oldal).
2008-06	1.06	<ul style="list-style-type: none"> • INTEGRA 128-WRL vezérlőpanel információinak hozzáadása a kézikönyvhöz. • A vezérlőpanel alaplap PIN-5 típusú csatlakozó RJ típusúra történő lecserélése miatt a vezérlőpanel számítógépes csatlakoztatását ábrázoló rajz lecserélésre került (5. oldal). • BELÉPÉS SZERVIZMÓDBA „ÉRINTKEZŐKRŐL” fejezet módosításra került (7. oldal). • Szervizmód menü kiegészítésre került (p. 7-23). • DLOADX-TELEPÍTŐI PROGRAMOZÁS fejezet módosításra és kiegészítésre került (25. oldal). • GUARDX-FELHASZNÁLÓI PROGRAMOZÁS fejezet módosításra és kiegészítésre került (25. oldal). • INTEGRA 128-WRL vezérlőpanel GSM telefon programozás fejezet hozzáadásra került (34. oldal). • Új fejezet az INTEGRA 128-WRL vezérlőpanel alaplap vezeték nélküli rendszeréről hozzáadásra került (34. oldal). • Időzítő segítségével történő élesítés új módjáról információja hozzáadásra került (53. oldal). • PARTÍCIÓ KILÉPÉSI KÉSLELTETÉS paraméter leírása kiegészítésre került (53. oldal). • VÉGTELEN KILÉPÉSI KÉSLELTETÉS opció leírása hozzáadásra került (53. oldal).

		<ul style="list-style-type: none"> • ÉLESÍTÉS VEZÉRLÉSI IDŐ paraméter leírása hozzáadásra került (53. oldal). • ZÓNÁK fejezet módosításra és kiegészítésre került (49. oldal). • NINCS RIASZTÁSJELZÉS KEZELŐBEN opció leírása hozzáadásra került (60. oldal). • ESEMÉNYTÁROLÁS CSAK HA ÉLESÍTETT opció leírása hozzáadásra került (61. oldal). • Egy zóna tesztelését lehetővé tevő új funkcióról szóló fejezet hozzáadásra került (65. oldal). • KIMENETEK fejezet módosításra és kiegészítésre került (66. oldal). • Új SZABOTÁZS ÁLLAPOT kimenet funkció leírása hozzáadásra került (76. oldal). • Egy kimenet tesztelését lehetővé tevő új funkcióról szóló fejezet hozzáadásra került (77. oldal). • Új GYORSVEZÉRLÉS kezelő opció leírása hozzáadásra került (80. oldal). • JELENTÉS fejezet módosításra és kiegészítésre került (77. oldal). • ÜZENÉS fejezet módosításra és kiegészítésre került (89. oldal). • TELEFONHÍVÁS MEGVÁLASZOLÁS ÉS TÁVOLI VEZÉRLÉS fejezet módosításra és kiegészítésre került (90. oldal). • INTEGRA 128-WRL vezérlőpanel működésének SMS üzenetekkel történő vezérléséről szóló fejezet hozzáadásra került (91. oldal). • KIMENETEK VEZÉRLÉSE LCD KEZELŐRŐL fejezet módosításra került (93. oldal).
2009-08	1.06 1.07	<ul style="list-style-type: none"> • Szervizmód menü kiegészítésre került (8-23. oldal). • ABAX rendszer vezetékes zóna/kimenet bővítőjét ismertető fejezet módosításra került (37. oldal). • ABAX vezeték nélküli rendszer érzékelőinek passzív és aktív módjának információja módosításra került (p. 38). • AMD-102 redőnyérzékelő bemenettel rendelkező vezeték nélküli mágneses érzékelő beállításának információi hozzáadásra kerültek (39. oldal). • ARD-100 vezeték nélküli helyzetérzékelő beállításának információi hozzáadásra kerültek (41. oldal). • EOL és 2EOL zónákban használt lezáróellenállások használatának szabályait és ezen ellenállások értékének beprogramozását ismertető alfejezet hozzáadásra került (58. oldal). • TÁROLÁS ESEMÉNYNAPLÓBA opció leírása módosításra került (61. oldal). • Új NINCS JELENTÉS opció leírása hozzáadásra került (61. oldal). • Új NINCS VISSZAÁLLÁS ESEMÉNY leírása hozzáadásra került (61. oldal). • Új TILTVA ÉLESÍTETT ÁLLAPOTBAN opció leírása hozzáadásra került (62. oldal). • 47. NINCS RIASZTÁS AKCIÓNALACSONY típusú zóna leírása módosításra került (64. oldal). • 63. HIBA típusú zóna leírása módosításra került (64. oldal). • 80. ÉLESÍTÉS típusú zóna leírása módosításra került (64. oldal). • 81. HATÁSTALANÍTÁS típusú zóna leírása módosításra került (65. oldal). • 91. ÉRZÉKELŐ MASZKOLÁS típusú zóna leírása hozzáadásra került (65. oldal). • Kimenetek indítása a távvezérlőről érkező alacsony telep jelzéssel érkező átvitel után információja hozzáadásra került (68. oldal). • 95. TCP/IP JELENTÉS HIBA típusú kimenet által jelzett hibák információja hozzáadásra került (73. oldal). • Új 118. TÁVVEZÉRLŐ ALACSONY TELEP kimenet funkció leírása hozzáadásra került (76. oldal). • 1.06 firmware változatú INT-KLCDR-GR és INT-KLCDR-BL kezelőkben elérhető Érzékenység funkció leírása hozzáadásra került (93. oldal).
2009-09	1.07	<ul style="list-style-type: none"> • Megfelelőségi nyilatkozat információja (első borító belső oldala) frissítésre került.
2010-08	1.07 1.08	<ul style="list-style-type: none"> • Megfelelőségi nyilatkozat információja (első borító belső oldala) frissítésre került. • INT-KSG kezelő és INT-CR proximitykártya élesítő/hatástalanító eszköz információja hozzáadásra került. • Szervizmód menü szerkezete átalakításra és kiegészítésre került (8-23. oldal). • ADATBEVITEL KEZELŐ SEGÍTSÉGÉVEL fejezet hozzáadásra került (23. oldal). • Új FOLYAMATOS DLOADX HOZZÁFÉRÉS elérhetősége mester felhasználó számára opció hozzáadásra került (25. oldal). • Modemen keresztüli távoli programozásról szóló fejezet átalakításra került (26. oldal). • 2.01 elektronikai verzióval rendelkező INTEGRA 128-WRL vezérlőpanel új GSM sáv paraméterének programozási leírása hozzáadásra került (35. oldal). • RENDSZEROPCIÓK fejezet hozzáadásra került (35. oldal).

	<ul style="list-style-type: none">• Új partíciókra vonatkozó 60 MP-EN BELÜL ÉRVÉNYES opció leírása hozzáadásra került (52. oldal).• Zónaparaméterekről szóló fejezet átalakításra és kiegészítésre került (56. oldal).• 2.01 elektronikai verzióval rendelkező INTEGRA 128-WRL vezérlőpanelek elérhető új vezetékezi típusairól szóló leírás hozzáadásra került (57. oldal).• RIASZTÁS zónaopció leírása hozzáadásra (60. oldal).• Új AKTÍV SÉRTÉS IDEJÉN kimenet opció leírása hozzáadásra került (67. oldal).• KIMENETINDÍTÁS FORRÁSA fejezet néhány leírása módosításra került (67. oldal).• 23. ÉLESÍTÉS/HATÁSTALANÍTÁS NYUGTÁZÁS kimenet típus leírása módosításra került (70. oldal).• 24. MONO KAPCSOLÓ kimenet típus leírása módosításra került (70. oldal).• 46. LOGIKAI ÉS kimenet típus leírása módosításra került (72. oldal).• 47. LOGIKAI VAGY kimenet típus leírása módosításra került (72. oldal).• Új 119. VEZETÉKNÉLKÜLI RENDSZER ZAVARÁS kimenet típus leírása hozzáadásra került (76. oldal).• LCD kezelő paraméterek és opciók fejezet leírása átalakításra és kiegészítésre került (77. oldal).• ELŐTAGOK fejezet átalakításra került (83. oldal).
--	--

MASCO
SECURITY & GATE AUTOMATION TRADE LTD.

SATEL sp. z o.o.
ul. Schuberta 79
80-172 Gdańsk
POLAND
tel. + 48 58 320 94 00
info@satel.pl
www.satel.eu