

ABAX VEZETÉKNÉLKÜLI RENDSZERVEZÉRLŐ

ACU-270

FIGYELMEZTETÉS

Az eszköz felszerelését szakképzett személy végezheti el.

A felszerelés megkezdését megelőzően figyelmesen olvassa el ezt a kézikönyvet az egység hibás működését vagy meghibásodását eredményező hibák elkerülése céljából.

Bármilyen elektromos csatlakoztatás elvégzését megelőzően kapcsolja ki az eszköz tápfeszültségét.

A gyártó által nem engedélyezett változtatások, módosítások vagy javítások a garancia megszűnését vonhatják maguk után.

A SATEL célja termékei minőségének folyamatosan fejlesztése, mely eltérést okozhat a technikai adatokban és a firmware-ben. A változásokat bemutató aktuális információk elérhetőek weblapunkon.

Kérjük, látogassa meg:
<http://www.satel.eu>

A SATEL sp. z o.o. ezennel kijelenti, hogy ez az eszköz összhangban van a 2014/53/EU irányelv alapvető rendelkezéseivel és más fontos intézkedéseivel. A megfelelőségi nyilatkozat letölthető a www.satel.eu/ce weboldalról.

A kézikönyvben az alábbi jelzések találhatóak:



- megjegyzés;



- figyelmeztetés.

5.03 firmware verzió változásai

- INT-KWRL vezeték nélküli kezelő alkalmazásának támogatása.
- Lehetővé vált annak meghatározására, hogy az AMD-101 érzékelő egy vagy két zónát foglaljon a vezeték nélküli eszközök listájában.



TARTALOMJEGYZÉK

1. Bemutató	3
2. Tulajdonságok	3
3. Áramköri lap	3
3.1 Csatlakozók	4
3.2 DIP- kapcsolók	4
3.2.1 INTEGRA / INTEGRA Plus vezérlőpanelhez csatlakoztatott vezérlő	4
3.2.2 VERSA / VERSA Plus / VERSA IP vezérlőpanelhez csatlakoztatott vezérlő	4
3.3 LED	4
4. Vezérlő felszerelése	5
5. Vezérlő programozása	6
5.1 Paraméterek, opciók és funkciók	7
6. Vezetéknélküli eszközök	8
6.1 Vezérlő által támogatott vezetéknélküli eszközök	8
6.2 Vezetéknélküli eszközök felszerelése	9
6.2.1 Működés INTEGRA / INTEGRA Plus vezérlőpanelekkel	10
6.2.2 Működés VERSA / VERSA Plus / VERSA IP vezérlőpanelekkel	14
6.3 Vezetéknélküli eszközök programozása	14
6.3.1 Paraméterek és opciók	14
6.3.2 Programozás INTEGRA / INTEGRA Plus rendszerben	16
6.3.3 Programozás VERSA / VERSA Plus / VERSA IP rendszerben	18
6.4 Vezetéknélküli eszközök különleges tulajdonságai	18
6.4.1 Vezetéknélküli érzékelők	18
6.4.2 Vezetéknélküli szirénák	19
6.4.3 Vezetéknélküli bővítő vezetékes zónái és kimenetei	20
6.4.4 230 V AC vezetéknélküli vezérlésű dugaszolóaljzat	21
6.4.5 Rádiós jelismétlő	21
7. Vezetéknélküli kezelők	21
7.1 Vezérlő által támogatott vezetéknélküli kezelők	21
8. APT-100 távvezérlők	22
8.1 Távvezérlők INTEGRA / INTEGRA Plus rendszerben	22
8.1.1 APT-100 távvezérlő hozzáadása DLOADX program segítségével	23
8.1.2 APT-100 távvezérlő eltávolítása DLOADX program segítségével	24
8.2 Távvezérlők VERSA / VERSA Plus / VERSA IP rendszerben	24
9. Műszaki adatok	26
10. Kézikönyv frissítésének története	26

1. Bemutatós

Az ACU-120 vezérlő INTEGRA, INTEGRA Plus, VERSA és VERSA Plus és VERSA IP vezérlőpanelekhez alkalmazható. A biztonsági riasztórendszer ABAX vezeték nélküli eszközökkel és kezelőkkel történő bővítését teszi lehetővé. Az ABAX rendszer kétirányú kommunikáción alapul. Minden átvitel az információk vételét és az eszközök rendszerben jelenlétének valós időben történő ellenőrzését biztosítandó nyugtázásra kerül. Az összes paraméter beállítása és az ABAX rendszer vezeték nélküli eszközeinek tesztelése, azok burkolatának kinyitását szükségtelenné tévő módon, rádiós úton történik. Továbbá lehetővé teszi a biztonsági riasztórendszer ABAX kétirányú rádiótávvezérlővel történő működtetését is.

A vezérlő típusa a ház hátoldalán található. A típus felszerelést követően a felhasználó által nem látható.

2. Tulajdonságok

- Maximum 48 ABAX rendszerű vezeték nélküli eszköz használatának támogatása (támogatott eszközök száma a vezérlőpanel típusától függ).
- Maximum 8 ABAX rendszerű vezeték nélküli kezelő használatának támogatása (támogatott kezelők száma a vezérlőpanel típusától függ).
- Maximum 248 APT-100 távvezérlő használatának támogatása (támogatott távvezérlők száma a vezérlőpanel típusától függ).
- Kétirányú, titkosított 868 MHz frekvenciájú rádiókommunikáció.
- Frissíthető vezérlő firmware.
- Kettős, a ház kinyitására és falról történő eltávolítására reagáló szabotázs védelem.

3. Áramköri lap

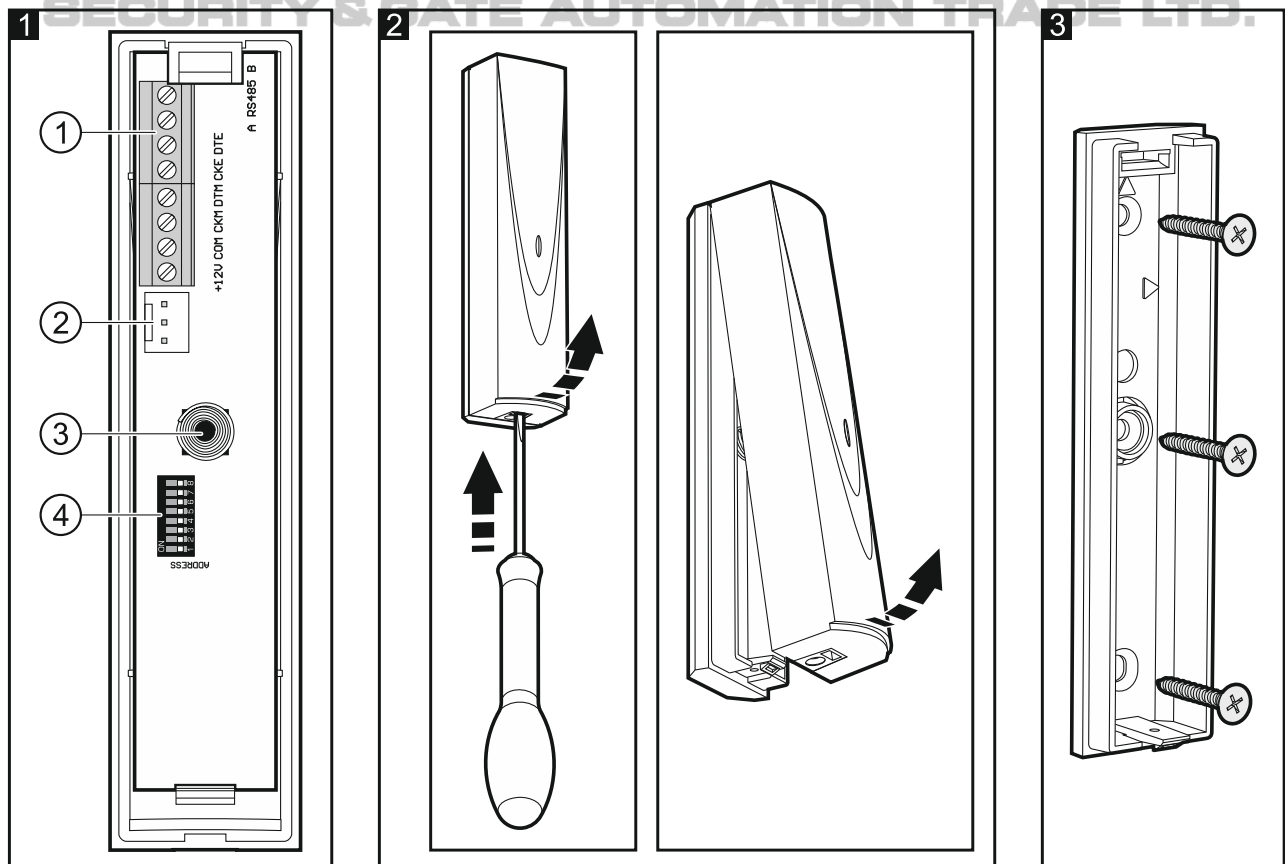

1. ábra magyarázata:

- ① sorkapocs.
- ② vezérlő firmware frissítését lehetővé tevő RS-232 port (TTL szabvány). A vezérlő SATEL gyártmányú USB-RS átalakítóval csatlakoztatható a számítógéphez.
- ③ szabotázskapcsoló.
- ④ DIP- kapcsolók.

3.1 Csatlakozók

+12V	- tápfeszültség bemenet.
COM	- közös föld.
CKM	- kezelői busz órajel.
DTM	- kezelői busz adat.
CKE	- bővítői busz órajel.
DTE	- bővítői busz adat.
A RS485 B	- jövőbeli felhasználásra szolgáló (RS-485) csatlakozó.

3.2 DIP- kapcsolók

3.2.1 INTEGRA / INTEGRA Plus vezérlőpanelhez csatlakoztatott vezérlő

Az 1~5 IP-kapcsolók szolgálnak a vezérlő címének beállítására. Minden egyes kapcsolóhoz egy hozzárendelt számértékkel rendelkezik. KI állásban az értékük nulla (0). Az egyes kapcsolóhoz BE állásban tartozó számértékeket a 1. táblázat tartalmazza. Az 1~5 kapcsolóhoz kijelölt számértékek összege jelenti az eszköz beállított címét. A beállított címnek a vezérlőpanel bővítői buszához csatlakoztatott többi eszköz címétől eltérőnek kell lennie.

IP-kapcsoló száma	1	2	3	4	5
Számérték	1	2	4	8	16

1. táblázat

8. DIP-kapcsolót állítsa KI állásba.



Amennyiben a vezérlőt olyan vezérlőpanelhez csatlakoztatja, amelyhez már csatlakoztatásra került ABAX vezérlő, akkora az új vezérlő számára ajánlott a már a vezérlőpanelhez csatlakoztatott vezérlő címénél magasabb cím beállítása.

3.2.2 VERSA / VERSA Plus / VERSA IP vezérlőpanelhez csatlakoztatott vezérlő

Állítsa a 8. IP-kapcsolót BE állásba. A többi DIP-kapcsolók állása lényegtelen.

3.3 LED

A LED vezérlőpanellel történő kommunikáció jelzésére szolgál:
 folyamatos világítás – nincs kommunikáció a vezérlőpanellel,
 villogás – vezérlőpanellel történő kommunikáció rendben.

4. Vezérlő felszerelése



Bármilyen elektromos csatlakozás elvégzése előtt kapcsolja le a tápfeszültséget.

A vezérlővel összekapcsolt riasztórendszer 230 Vac hálózati tápfeszültségének az alábbi biztosító áramkörrel kell rendelkeznie:

- **Kétpólusú leválasztó kapcsolóval,**
- **16 A-es rövidzárvédelmi kisautomatával.**

A vezérlőt, beltéri, normál páratartalmú helyre kell felszerelni. A felszerelést megelőzően a vezérlő által működtetett ABAX rendszer vezeték nélküli eszközeinek elhelyezését meg kell tervezni. A vezeték nélküli eszközöket a vezérlő működési tartományán belül kell elhelyezni. Vegye figyelembe, hogy a vastag falak, fém elemek, stb. lecsökkenthetik a rádiójelek terjedési távolságát. A vezérlőt ajánlott a padló szintje felett magasan elhelyezni. Ez kedvezőbb rádiókommunikációs távolság elérését teszi lehetővé és csökkenti a vezérlőnek a létesítményben mozgó emberek által történő leárnyékolásának kockázatát. A vezérlő elektromos eszközök közelébe történő felszerelése nem ajánlott, mert azok az eszköz hibás működését okozhatják.

Egymás működési távolságán belül több ABAX vezeték nélküli rendszer is üzemelhet. A már üzemelő vezeték nélküli rendszerekkel történő automatikus szinkronizálás a vezérlő bekapcsolásakor és minden egyes támogatott eszköz hozzáadásakor/eltávolításakor végrehajtásra kerül. Az egymás működési távolságán belül használható vezeték nélküli eszközök száma a VÁLASZPERIÓDUS-tól függ (lásd „Paraméterek, opciók és funkciók” fejezet 7. oldal), 150 és 450 között lehet. Minél magasabb a válaszperiódus gyakorisága, annál kevesebb az egymás működési tartományán belül használható eszközök száma.

1. Nyissa ki a vezérlő házat (2. ábra).
2. Állítsa be megfelelően a DIP-kapcsolókat (lásd **Hiba! A hivatkozási forrás nem található.** fejezet).
3. Helyezze a ház hátoldalát a falra és jelölje át a rögzítőfuratok helyét. Úgy helyezze el a házat, hogy a kábelbevezető nyílás a ház alsó felén vagy az alján helyezkedjen el.
4. A falon készítse a tiplik számára a furatokat.
5. Készítse el a ház hátoldalán a kábelátvezető nyílást. A nyílás átmérője nem haladhatja meg a 5 mm-t. Az elkészített nyílás széle nem lehet éles.
6. A kábelt vezesse keresztül az elkészített nyíláson.
7. Az eszközhöz mellékelte tiplik és a csavarok segítségével rögzítse a falra a ház hátoldalát (3. ábra). Amennyiben másfajta csavart és tiplit kíván használni, akkor vegye figyelembe, hogy a felszerelt eszköznek legalább 50 N húzóerőnek ellen kell állnia.
8. A vezérlővel összekötendő vezérlőpanel típusától függően:

INTEGRA / INTEGRA Plus: csatlakoztassa CKM, DTM, CKE, DTE és COM sorkapcsokat a vezérlőpanel kommunikációs buszának megfelelő pontjaihoz (nézze meg a vezérlőpanel telepítési kézikönyvét). Amennyiben a vezérlőhöz nem kíván vezeték nélküli kezelőket használni, akkor a CKM és DTM sorkapcsok csatlakoztatása nem szükséges.

VERSA / VERSA Plus / VERSA IP: vezérlőpanel CKE, DTE és COM sorkapcsokat a vezérlőpanel kommunikációs buszának megfelelő pontjaihoz (nézze meg a vezérlőpanel telepítési kézikönyvét).

A csatlakoztatáshoz nem árnyékolta egyenes kábel használata ajánlott. Csavartpár típusú kábel alkalmazása esetén vegye figyelembe, hogy a DTM és CKM / DTE és CKE (órajel és adat) jeleket tilos egy csavartpáron belül vezetni. A vezetőknek egy kábelben

belül kell futniuk. A kábelek megsérülésének elkerülése céljából kerülje el, hogy azok éles dolgokkal érintkezhessenek.

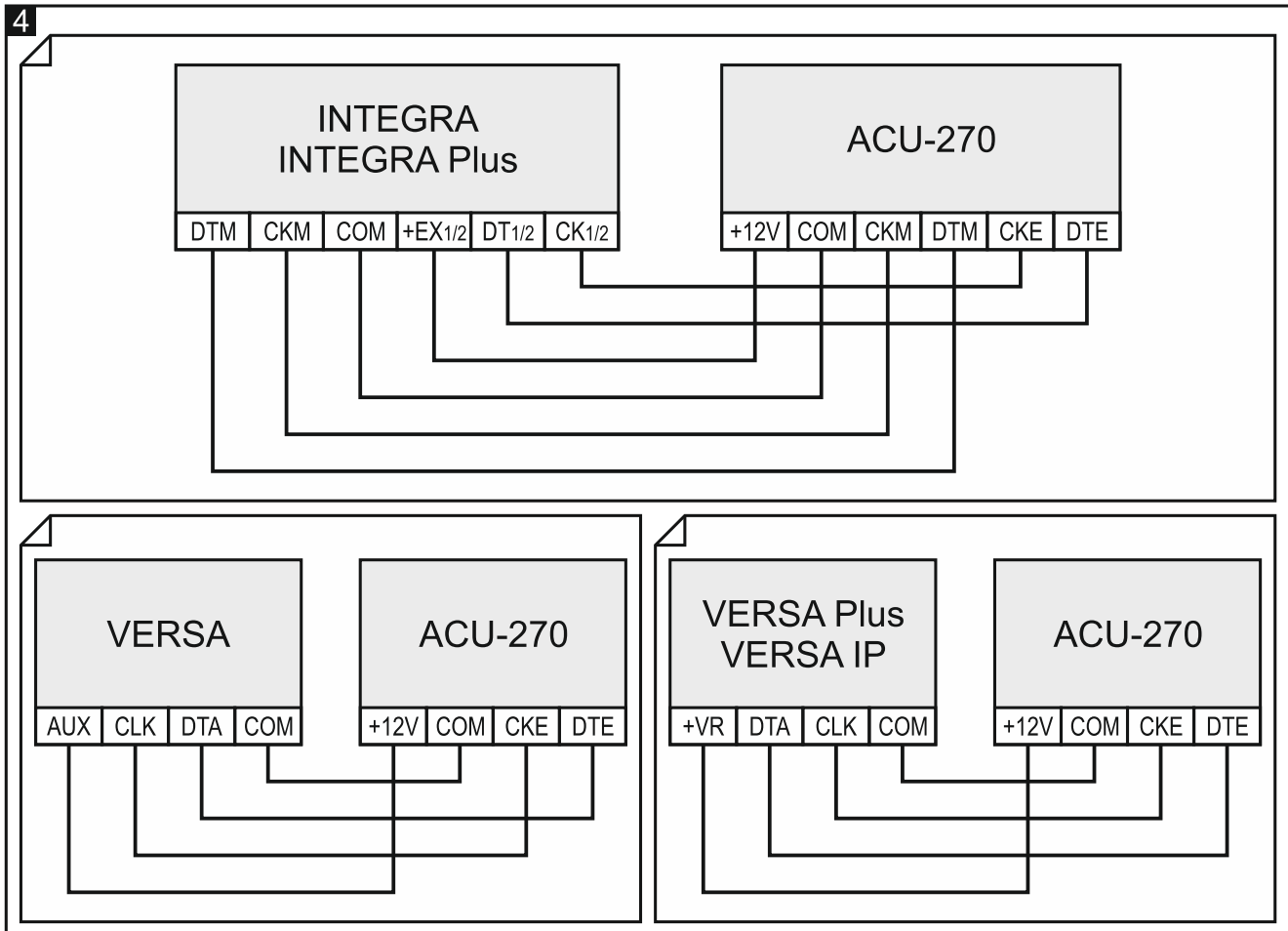

9. 1 – 2.5 mm² keresztmetszetű vezetékek segítségével csatlakoztassa a 12V és COM sorkapcsokat. A vezérlő megtáplálható közvetlenül a vezérlőpanelről, egy tápegységgel rendelkező bővítőről vagy egy max. 3A kimeneti áramú tápegységről.

10. Zárja vissza a vezérlő házát.

11. Kapcsolja be a riasztórendszer tápfeszültségét.

12. Indítsa el a vezérlőpanel azonosítási funkcióját (lásd vezérlőpanel telepítői kézikönyve). A modul „ACU-100” modulként kerül azonosításra.

5. Vezérlő programozása

A vezérlő programozása a vezérlőpanel segítségével hajtható végre:

- LCD kezelővel szerviz módban:

- **INTEGRA / INTEGRA Plus** – a vezérlő programozási funkciója a **BEÁLLÍTÁSOK** almenüben érhető el (►SZERKEZET ►HARDVER ►BŐVÍTŐK ►BEÁLLÍTÁSOK). Az almenübe történő belépést követően megjelenik az eszközök listája. A ▼ és ▲ gombok használatával keresse meg a vezérlő nevét és nyomja meg a # gombot a funkciólista megjelenítéséhez. A vezérlő nevének programozásához használja a **NEVEK** almenüt (►SZERKEZET ►HARDVER ►BŐVÍTŐK ►NEVEK).
- **VERSA / VERSA Plus / VERSA IP** – a vezérlő paramétereinek nagyrésze a **2. BEÁLLÍTÁSOK** almenüben programozható be (►2. SZERKEZET ►1. KEZ & BÖV. ►2. BEÁLLÍTÁSOK). Az almenübe történő belépést követően megjelenik az eszközök listája. A ▼ és ▲ gombok használatával keresse meg a vezérlő nevét és nyomja meg a # gombot a „lépésről-lépsről” programozás elindításához. A szinkronizálás elindítása és

a tesztmódba történő be-/kilépés funkciója a 3. VEZ-NÉLK. MOD. almenüben érhető el (►2. SZERKEZET ►1. KEZ & BÖV. ►2. VEZ-NÉLK. MOD.).

- DLOADX programban:
 - INTEGRA / INTEGRA Plus – a „Szerkezet” ablak „Hardver” fülén az eszközök listájában a vezérlő nevére történő kattintást követően (5. ábra);
 - VERSA / VERSA Plus / VERSA IP – a "Versa – Szerkezet" ablak „Hardver” fülén a vezérlő nevére történő kattintást követően.

5.1 Paraméterek, opciók és funkciók

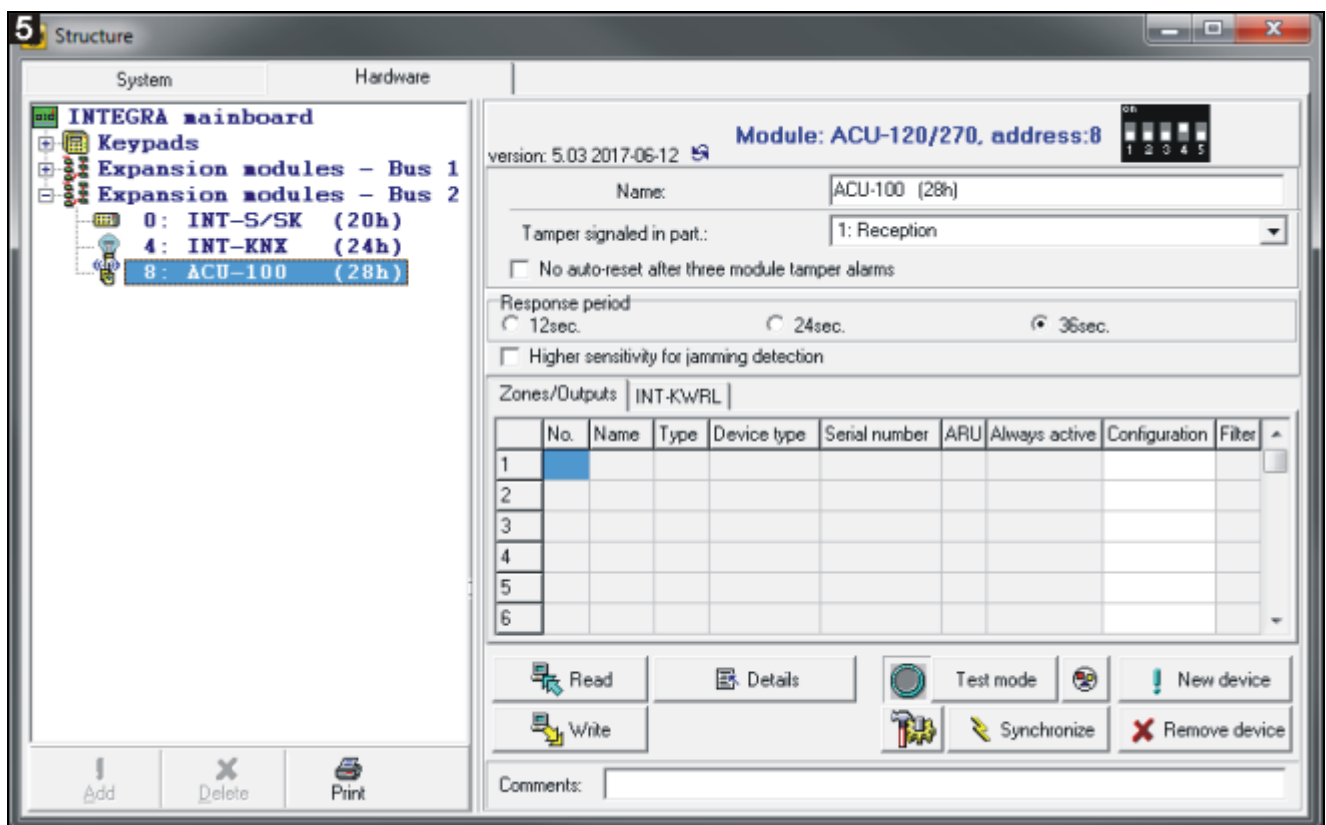

Név – eszköz egyedi neve (max. 16 karakter).

Szabotázsjelzés part-ban – partíció melyben a modul szabotázskepcsolójának aktiválása jelzésre kerül.

Nincs auto-törlés három modul-szabotázsriasztást követően – ha az opció engedélyezve van, akkor a modultól érkező szabotázsriasztások számát háromra korlátozó tulajdonság letiltásra kerül (a tulajdonság megelőzi az azonos események többször történő bejegyzését és az egymást követő nem törölt riasztásokra vonatkozik).

Válaszperiódus – a vezérlő vezeték nélküli eszközökkel folytatott kommunikációja meghatározott időintervallumonként történik. Ezen periódusok ideje alatt a vezérlő összegyűjti az eszközök állapotának információit, és amennyiben szükséges utasításokat küld az eszközöknek, pl. érzékelők aktív/passzív állapot közötti átkapcsolása, tesztmód be-/kikapcsolása és az eszközök beállításainak megváltoztatása. A válaszperiódus értéke 12, 24 vagy 36 mp lehet. Minél ritkább a vezérlő és a vezeték nélküli eszközök közötti kommunikáció, annál több vezeték nélküli eszköz működhet egymás hatótávolságán belül. (12 mp esetében 150, 24 mp esetében 300 és 36 mp esetében 450 lehet). A válaszperióduson kívül, az eszközök szabotázsinformációi és az aktív állapotában lévő érzékelők sértései a vezérlőnek elküldésre kerülnek. A válaszperiódus hatással van a vezeték nélküli eszközök energiefelhasználására. Minél ritkább a vezérlő és a

vezeték nélküli eszközök közötti kommunikáció, annál alacsonyabb lesz az eszközök energiafelhasználása és hosszabb a telepek élettartama.



AMD-103 érzékelő és ASP-100 sziréna esetében a lekérdezési periódus ideje alatt nem történik kommunikáció.

Magasabb rádiózavarás érzékenység – az opció engedélyezése esetén a rádiókommunikáció zavarásának érzékenysége megemelésre kerül.

Szinkronizálás – a funkció elindítja a szinkronizálási folyamatot pl. más, a vezérlő működési távolságán belül már működő, ABAX vezeték nélküli rendszervezérlő jelenlétének ellenőrzését. A vezérlő oly módon szinkronizálja a válaszperiódust, hogy a vezérlők kölcsönösen ne zavarják egymást. A szinkronizálás a vezérlő elindítását követően és a támogatott eszközök hozzáadásakor/törlésekor automatikusan végrehajtásra kerül.

Teszt mód – az ABAX rendszerben aktiválható a teszt mód, amelyekben:

- Engedélyezésre kerülnek a vezeték nélküli eszközök jelző LED-jei (a LED-ek működése normál működési módban le van tiltva) – a LED-ek jelzése által biztosított információ az eszköz típusától függ;
- Szirénák jelzése blokkolásra kerül.

A teszt mód elindítása/leállítása a lekérdezési periódus ideje alatt történik meg, a beprogramozott válaszperiódus értékétől függő mértékű késleltetéssel. A teszt mód automatikusan leállításra kerül 30 perc elteltével:

- A teszt mód DLOADX programban történő elindítását követően (a 30 perc számlálása a vezérlő-beállításokból történő kilépés pillanatától indul),
- Vezérlőpanel szervizmódjából történő kilépést követően.



Az EN50131 szabvány előírásainak megfelelően a vezeték nélküli eszközök által küldött jel szintje a teszt módban történő működés ideje alatt lecsökkentésre kerül.

AMD-103 érzékelő esetében a teszt módba történő távoli belépés nem lehetséges.

SECURITY & GATE AUTOMATION TRADE LTD.

6. Vezeték nélküli eszközök



A vezeték nélküli kezelők az eszközök egy speciális kategóriáját képviselik és ennél fogva külön fejezetben kerülnek ismertetésre.

6.1 Vezérlő által támogatott vezeték nélküli eszközök

Érzékelők

- AFD-100 – vezeték nélküli vízkiömlés érzékelő.
- AGD-100 – vezeték nélküli üvegtörés érzékelő.
- AMD-100 – vezeték nélküli mágneses kontaktus.
- AMD-101 – kétcsatornás vezeték nélküli mágneses kontaktus.
- AMD-102 – vezeték nélküli mágneses kontaktus redőnyérzékelő bemenettel.
- AMD-103 – vezeték nélküli mágneses kontaktus.
- AOCD-250 – vezeték nélküli kültéri duáltechnológiás függönyérzékelő.
- AOD-200 – vezeték nélküli kültéri duáltechnológiás mozgásérzékelő.
- APD-100 – vezeték nélküli passzív infra érzékelő.
- APMD-150 – vezeték nélküli kombinált (PIR+MW) mozgásérzékelő.
- ARD-100 – vezeték nélküli helyzetérzékelő.

MASCO Biztonságtechnikai és Nyílászáró Automatizálási Kereskedelmi Kft.

1131 Budapest, Reitter Ferenc utca 166-170.

Tel: (06 1) 3904170, Fax: (06 1) 3904173, E-mail: masco@masco.hu, www.masco.hu

- ASD-110 – vezeték nélküli füst- és hőérzékelő.
- ASD-150 – vezeték nélküli füstérzékelő.
- ATD-100 – vezeték nélküli hőmérsékletérzékelő [INTEGRA vagy INTEGRA Plus vezérlőpanelekhez csatlakoztatott vezérlő esetén].
- AVD-100 – vezeték nélküli rezgésérzékelő és mágneses kontaktus.

Szirénák

- ASP-100 – vezeték nélküli kültéri sziréna.
- ASP-105 – vezeték nélküli kültéri sziréna.
- ASP-205 – vezeték nélküli beltéri sziréna.

Továbbiak

- ACX-200 – vezetékes zóna- és kimeneti bővítő.
- ACX-201 – vezetékes zóna- és kimeneti bővítő beépített tápegységgel.
- ARF-100 – rádió jelszintmérő.
- ARU-100 – rádió jelismétlő [INTEGRA vagy INTEGRA Plus vezérlőpanelekhez csatlakoztatott vezérlő esetén].
- ASW-100 E / ASW-100 F – 230 V AC vezeték nélküli vezérlésű dugaszolóaljzat.

6.2 Vezeték nélküli eszközök felszerelése

A vezérlő vezérlőpanel általi azonosítását követően kezdhető meg az ABAX rendszer vezeték nélküli eszközeinek felszerelése. A vezeték nélküli eszközök felszerelését megelőzően azonban ellenőrizni kell az eszköz által a vezérlőről és vezérlő által az eszköztől vett rádiójel szintjét. Az ARF-100 tesztter a rádiójelszint ellenőrzésére szolgáló hasznos eszköz. Az eszköz/vezérlő által vett jel szintje nem lehet 40%-nál kevesebb. Amennyiben a rádiójel szintje a tervezett felszerelési helyen túl alacsony, akkor másik felszerelési helyet kell keresni. Néhány esetben elég az eszközt tíz vagy húsz centiméterrel odébb helyezni a megfelelő szintű jel eléréséhez. Csak az optimális jelszint elérését követően szerelhetők fel végelegesen az eszközök.

A vezeték nélküli eszközöket regisztrálni kell a riasztórendszerben. Ez az LCD kezelő vagy a DLOADX program segítségével végezhető el. A vezérlő max. 48 vezeték nélküli eszköz használatát támogatja, de néhány eszköz egynél több pozíciót foglal el a listán. Például, a rendszerhez történő hozzáadását követően az ACX-200 bővítőmodul 4 helyet foglal el az eszközök listáján, így a vezérlő 44 további vezeték nélküli eszközt tud még kezelni. A listán elfoglalt pozíciószám egyidejűleg a zónaszámot, illetve néhány eszköz esetében a rendszerben elfoglalt kimenetszámot is jelenti.



A vezeték nélküli eszközökkel kapcsolatos információkat a vezérlő tárolja. Ha regisztrált vezeték nélküli eszközökkel rendelkező vezérlőt csatlakoztat a vezérlőpanelhez, akkor a regisztrált vezeték nélküli eszközök, az azonosítási eljárás idején, automatikusan kijelölésre kerülnek a zónákhoz/kimenetkehez.

Néhány eszköz esetében kiválasztható, hogy azok egy vagy két pozíciót (csatornát) foglaljon az eszközlistán. Az eszköz típusától függően egy pozíció kiválasztása esetén:

- AMD-101 – csak a kiegészítő NC bemenet használata támogatott,
- AMD-102 – csak a kiegészítő bemenetek (redőny és NC) használata támogatott,
- AOD-200 – csak a mozgásérzékelő használat támogatott,
- ATD-100 – csak az egyik hőmérsékleti küszöbszint programozható,

MASCO Biztonságtechnikai és Nyílászáró Automatizálási Kereskedelmi Kft.

1131 Budapest, Reitter Ferenc utca 166-170.

Tel: (06 1) 3904170, Fax: (06 1) 3904173, E-mail: masco@masco.hu, www.masco.hu

– AVD-100 – csak a rezgésérzékelő használata támogatott.

6.2.1 Működés INTEGRA / INTEGRA Plus vezérlőpanelel

A támogatott vezeték nélküli eszközök száma a vezérlőpanel típusától függ.

Vezeték nélküli eszközök hozzáadása/eltávolítása során vegye figyelembe, hogy az azonosítási funkció 8-as csoportokban regisztrálja zónákat, illetve kimeneteket. Már egy pozíciót foglaló vezeték nélküli eszköz hozzáadását követően is a vezeték nélküli eszközök számára 8 zóna kerül lefoglalásra. Az LCD kezelő lehetővé teszi az eszköz által elfoglalandó zóna kiválasztását. Ügyeljen a folyamatosságra, a rendszerben elérhető zónák számának csökkentését megelőzendő kerülje el, hogy a listában bármilyen üres hely (rés) maradjon. A vezeték nélküli eszközök eltávolítása során is vegye figyelembe a folyamatosság megőrzését. Például, a vezérlő listájában 9 helyet lefoglaló eszközök regisztrálásakor 16 (2x8) zóna kerül a rendszerben lefoglalásra. A 7. pozíciót elfoglaló eszköz eltávolítása után, habár aktuálisan csak 8 pozíció foglalt a vezeték nélküli eszközök listáján, továbbra is 16 (2x8) zóna kerül a vezeték nélküli eszközök számára lefoglalásra (lásd 2. Táblázat). Ilyen helyzetben először az utolsó eszköz eltávolítása, majd rendszerhez történő ismételt hozzáadása ajánlott, az üres helyek (rés) betöltésének és a vezeték nélküli eszközök listában lefoglalt zónák számának csökkentése céljából.

ACU-270		INTEGRA / INTEGRA Plus				
Ssz.	Eszközlista	Zónák		Kimenetek		
Ssz.	Eszköz	Ssz.	Eszköz	Ssz.	Eszköz	
1	APD-100 érzékelő	8	17	APD-100 érzékelő	17	nemhasznált/nem érhető el
2	APD-100 érzékelő		18	APD-100 érzékelő	18	nemhasznált/nem érhető el
3	AMD-100 érzékelő		19	AMD-100 érzékelő	19	nemhasznált/nem érhető el
4	AMD-100 érzékelő		20	AMD-100 érzékelő	20	nemhasznált/nem érhető el
5	AMD-101 érzékelő		21	AMD-101 érzékelő	21	nemhasznált/nem érhető el
6	^		22	AMD-101 érzékelő	22	nemhasznált/nem érhető el
7			23	nemhasznált/elérhetetlen	23	nemhasznált/nem érhető el
8	ASP-105 sziréna		24	ASP-105 sziréna	24	ASP-105 sziréna
9	^	8	25	ASP-105 sziréna	25	ASP-105 sziréna
10			26	nemhasznált/nem érhető el	26	nemhasznált/nem érhető el
11			27	nemhasznált/nem érhető el	27	nemhasznált/nem érhető el
12			28	nemhasznált/nem érhető el	28	nemhasznált/nem érhető el
13			29	nemhasznált/nem érhető el	29	nemhasznált/nem érhető el
14			30	nemhasznált/nem érhető el	30	nemhasznált/nem érhető el
15			31	nemhasznált/nem érhető el	31	nemhasznált/nem érhető el
16			32	nemhasznált/nem érhető el	32	nemhasznált/nem érhető el

2. Táblázat Vezeték nélküli eszközök hibás regisztrálásának példája. 8 pozíciót lefoglaló eszközök számára a rendszernek 16 zónát, 16 kimenete és 2 címet kell lefoglalnia.

ACU-270		INTEGRA / INTEGRA Plus			
Ssz.	Eszközlista	Zónák		Kimenetek	
Ssz.	Eszköz	Ssz.	Eszköz	Ssz.	Eszköz
1	ASP-105 sziréna	17	ASP-105 sziréna	17	ASP-105 sziréna
2	^	18	ASP-105 sziréna	18	ASP-105 sziréna
3	APD-100 érzékelő	19	APD-100 érzékelő	19	nemhasznált/nem érhető el
4	APD-100 érzékelő	20	APD-100 érzékelő	20	nemhasznált/nem érhető el
5	AMD-100 érzékelő	21	AMD-100 érzékelő	21	nemhasznált/nem érhető el
6	AMD-100 érzékelő	22	AMD-100 érzékelő	22	nemhasznált/nem érhető el
7	AMD-101 érzékelő	23	AMD-101 érzékelő	23	nemhasznált/nem érhető el
8	^	24	AMD-101 érzékelő	24	nemhasznált/nem érhető el

3. Táblázat Vezetéknélküli eszközök helyes regisztrációjának példája. (vö. 5. ábrával). 8 eszköz számára a rendszer 8 zónát, 8 kimenet és 1 címet foglal le.

Elsőként az olyan eszközök rendszerhez történő hozzáadása ajánlott, melyek a zónák mellett kimeneteket is lefoglalnak. Ez lehetővé teszi a zóna- és kimenetszámozás folytonosságának megtartását. A 2. Táblázat olyan helyzetet ábrázol, ahol a sziréna első kimenete a 8. pozíciót foglalja el, míg a második a 9-et. Ennek eredményeképpen a vezetéknélküli eszközök számára a rendszerben 16 kimenet kerül lefoglalásra, habár az csak 2 kimenetet használ (az első 8-as kimenetcsoport 8. kimenete és a második 8-as kimenetcsoport első kimenete).

Néhány esetben nem kerülhető el üres hely (rés) a zónák/kimenetek listáján. Ez olyan helyzetekre vonatkozik, amikor a használni kívánt eszköz nem 8 többszöröse.

6 version: 5.03 2017-06-12 Module: ACU-120/270, address:12

Name:

Tamper signaled in part.:

No auto-reset after three module tamper alarms

Response period
 12sec. 24sec. 36sec.

Higher sensitivity for jamming detection

Zones/Outputs | INT-KwRL |

No.	Name	Type	Device type	Serial number	ARU	Always active	Configuration	Filter
1	OUT:41 ASP-105 acoust. Z:17 ASP-105 battery	Burglary Trouble (local) (no TAMPER)	ASP-105 (siren) ^ (Battery state)	0647597			1: Sound 1 2: time 3 min.	5
2	OUT:42 ASP-105 optical Z:18 ASP-105 12V DC	Burglary Trouble (local) (no TAMPER)	^ (flash) ^ (+12V state)					
3	Z:19 APD-100 corridor	Interior delayed (with TAMPER)	APD-100. (PIR PET)	0006321			2-1: Sensitivity medium - PET	5
4	Z:20 APD-100 living r	Interior delayed (with TAMPER)	APD-100. (PIR PET)	0008392			1-1: Sensitivity low - PET	5
5	Z:21 AMD-100 door	Entry/Exit (with TAMPER)	AMD-101.(Magn. contact)	0029415			1:Side contact	5
6	Z:22 Living r. wind.1	Perimeter (no TAMPER)	^ (NC input)					
7	Z:23 Living r. wind.2	Perimeter (with TAMPER)	AMD-100.(Magn. contact)	0051932			1:Side contact	5
8	Z:24 Living r. wind.3	Perimeter (with TAMPER)	AMD-100.(Magn. contact)	0098412			1:Side contact	20



Minden egyes 8-as zóna- vagy kimenecsoport számára a bővítői buszon egy cím kerül lefoglalásra. A vezérlő 1 – 6 címet foglalhat. A rendszer megtervezésekor számításba kell venni ezt és a vezérlő számára elegendő számú szabad címet kell hagyni. Ha egy új vezetéknélküli eszköz vezérlőhöz történő hozzáadása során kiderül, hogy további címek szükségesek, de azok már más eszközök által foglaltak, akkor a bővítő azonosítási eljárás

végrehajtása sikertelen lesz. Ilyenkor a bővítői buszra csatlakoztatott eszközök címének megváltoztatása szükséges.

Új vezeték nélküli eszköz hozzáadása

DLOADX program

A vezeték nélküli eszközök a „Szerkezet” ablak „Hardver” fülén az eszköz, listában megjelenő nevére történő kattintást követően adhatóak hozzá.

1. Kattintson az „Olvasás” gombra a vezeték nélküli eszközökkel kapcsolatos adatok vezérlőből történő kiolvasásához (ezek az adatok a főmenü  gombjára történő kattintással nem kerülnek kiolvasásra).
2. Kattintson az „Új eszköz” gombra az „Új vezeték nélküli eszköz” ablak megnyitásához.
3. Vigye be a hozzáadni kívánt eszköz 7 számjegyű sorozatszámát. A sorozatszám az áramköri lapon vagy a burkolaton található. Mindegyik ARF-100 rádiójelszintmérő sorozatszáma 0000500.
4. Az eszköz típusától függően
ACX-200 / ACX-201: kapcsolja be a bővítő tápfeszültségét,
ARF-100: kapcsolja be az eszközt,
ASW-100 E / ASW-100 F: csatlakoztassa 230 V AC dugaszlólaljzathoz,
További eszközök: nyissa a szabotázskapcsolót.
Érvénytelen sorozatszám bevitele esetén figyelmeztetőüzenet fog megjelenni. Ilyen esetben vigye be a helyes sorozatszámot és ismételje meg a fentebbi lépéseket.
5. Az új eszköz sikeres hozzáadását a megfelelő üzenet megjelenése erősíti meg. Az eszköz a vezérlő számára lefoglalt első szabad zónához kerül kijelölésre. Továbbá megjelenítésre kerül az adott zóna számára ajánlott (de megváltoztatható) név. Amennyiben az eszközhöz kimenet is kijelölésre kerül, akkor annak neve is megjelenítésre kerül. Néhány eszköz esetében kiválasztható, hogy az az eszközlistán egy vagy két zónát foglaljon-e.
6. Kattintson a "OK" gombra. A „Mégse” gombra kattintva az új eszköz hozzáadásának folyamata megszakítható. További vezeték nélküli eszközök hozzáadása a „Következő” gombra kattintva folytatható.
7. Az új vezeték nélküli eszközzel kapcsolatos adatok vezérlőbe történő írásához kattintson az „Írás” gombra (ezek az adatok a főmenü  vagy  gombjára kattintást követően nem kerülnek a vezérlőbe átírásra).



Új vezeték nélküli eszközök hozzáadását követően indítsa el a bővítőazonosítási folyamatot.

LCD kezelő

A vezeték nélküli eszközök szervizmódban az ÚJ ESZKÖZ funkció használatával adhatóak hozzá (►SZERKEZET ►HARDVER ►BŐVÍTŐK ►BEÁLLÍTÁSOK ►[vezérlő neve] ►ÚJ ESZKÖZ).

1. Indítsa el az ÚJ ESZKÖZ funkciót.
2. Vigye be a hozzáadni kívánt eszköz 7 számjegyű sorozatszámát és nyomja meg a # gombot. A sorozatszám az áramköri lapon vagy a burkolaton található. Mindegyik ARF-100 rádiójelszintmérő sorozatszáma 0000500.
3. A „Nyissa eszköz szabotázs” üzenet megjelenésekor az eszköz típusától függően:
ACX-200 / ACX-201: kapcsolja be a bővítő tápfeszültségét,
ARF-100: kapcsolja be az eszközt,

ASW-100 E / ASW-100 F: csatlakoztassa 230 V AC dugaszlólájkhoz,

Érvénytelen vagy már regisztrált sorozatszám bevitele esetén a megfelelő információt tartalmazó figyelmeztetőüzenet fog megjelenni (nyomja meg a * gombot az almenübe történő visszatéréshez).

4. A hozzáadni kívánt eszköz információja megjelenítésre kerül (típus és sorozatszám). Nyomja meg az 1-es gombot a hozzáadás megerősítéséhez.
5. Amennyiben az eszköz esetében kiválasztható, hogy az eszközlístában egy vagy két helyet foglaljon, akkor a megfelelő tartalmú üzenet kerül megjelenítésre. Nyomja meg az 1-es gombot ha azt kívánja, hogy az eszköz egy, illetve a 2-es gombot ha azt kívánja hogy két pozíciót foglaljon el.
6. A ▼ és ▲ gombok használatával válassza ki az eszközhöz kijelölni kívánt zónát és nyomja meg a # gombot. Ha az eszköz több mint egy zónát foglal el, akkor a további zónák a kiválasztottat követően automatikusan kijelölésre kerülnek.
7. Egy, a bővítőazonosítási funkció elindításáról tájékoztató üzenet jelenik meg a kijelzőn.
8. Az eszközök azonosítását követően a zóna új (megváltoztatható) nevét megjelenítő üzenet látható. Ugyan ez a név kerül kijelölésre a kimenethez is, amennyiben az eszközhöz kimenet is hozzáadásra kerül. Nyomja meg a # gombot a név elmentéséhez. Ha az eszköz kettő vagy több zónát foglal, akkor azok neve esetében ezt ismételtén végre kell hajtani.

Vezetéknélküli eszközök eltávolítása

DLOADX program

A vezetéknélküli eszközök a „Szerkezet” ablak „Hardver” fülén az eszköz, listában megjelenő nevére történő kattintást követően távolíthatóak el.

1. Kattintson az „Olvasás” gombra a vezetéknélküli eszközökkel kapcsolatos adatok vezérlőből történő kiolvasásához (ezek az adatok a főmenü  gombjára történő kattintással nem kerülnek kiolvasásra).
2. Kattintson az eltávolítani kívánt eszközre (ha az eszköz kettő vagy több pozíciót foglal el a listán, akkor bármelyiket ki lehet választani).
3. Kattintson a „Törlés” gombra, ami után egy „Megerősítés” ablak nyílik meg.
4. Kattintson az „Igen” gombra a „Megerősítés” ablak bezárásához.
5. Kattintson az „Írás” gombra. Ezzel az eszköz eltávolításra került a vezérlőből.



Új vezetéknélküli eszközök eltávolítását követően indítsa el a bővítőazonosítási folyamatot.

LCD kezelő

Egy vezetéknélküli eszköz szervizmódban az ESZKÖZ ELTÁVOLÍTÁS funkció segítségével távolítható el (►SZERKEZET ►HARDVER ►BŐVÍTŐK ►BEÁLLÍTÁSOK ►[vezérlő név] ►ESZKÖZ. ELTÁV.).

1. Indítsa el az ESZKÖZ. ELTÁV. funkciót.
2. A ▼ és ▲ gomb segítségével válassza ki az eltávolítani kívánt eszközhöz kijelölt zónát és nyomja meg a # gombot.
3. Egy, az eszköz eltávolításának megerősítését kérő felszólítás jelenik meg (az eszköz típusa és sorozatszám kerül kijelzésre). Majd nyomja meg az 1 billentyűt az eszköz eltávolításához.
4. Ezt követően egy, a bővítőazonosítási funkció elindításáról tájékoztató üzenet jelenik meg a kijelzőn. Az eszközazonosítási funkció végrehajtását követően az eszköz visszatér az ESZKÖZ ELTÁVOLÍTÁS funkcióhoz.

MASCO Biztonságtechnikai és Nyílászáró Automatizálási Kereskedelmi Kft.

1131 Budapest, Reitter Ferenc utca 166-170.

Tel: (06 1) 3904170, Fax: (06 1) 3904173, E-mail: masco@masco.hu, www.masco.hu

6.2.2 Működés VERSA / VERSA Plus / VERSA IP vezérlőpanelekkel

A VERSA / VERSA Plus / VERSA IP vezérlőpanelek maximum 30 vezeték nélküli eszköz alkalmazását teszik lehetővé. A VERSA / VERSA Plus / VERSA IP vezérlőpanelekhez csatlakoztatott ABAX rendszervezérlő működésével kapcsolatos információk, valamint a vezeték nélküli eszközök hozzáadásával/eltávolításával kapcsolatos információk a VERSA / VERSA Plus / VERSA IP vezérlőpanelek telepítői kézikönyvében találhatóak.

6.3 Vezeték nélküli eszközök programozása

6.3.1 Paraméterek és opciók

Szűrő – azon egymást követő lekérdezési periódusok száma, melyek ideje alatt, ha nem sikerül kommunikációt létrehozni az eszközzel, akkor az eszközzel történő kommunikáció megszakadása jelentésre kerül. 0 és 50 között érték vihető be. A 0 érték bevitele az eszközök rendszerben történő jelenlétének ellenőrzésének letiltását jelenti.

i AMD-103 mágneses kontaktus és ASP-100 sziréna esetében a jelenlét-ellenőrzés a többi ABAX rendszereszköztől eltérően kerül végrehajtásra. Amennyiben a SZŪRŐ beprogramozott értéke 0-tól eltérő, akkor a jelenlét hiánya abban az esetben kerül jelentésre, ha az AMD-103 érzékelőről / ASP-100 szirénától egy órán belül nem történik átvitel.

ARU – vezeték nélküli eszközök számára elérhető opció, ha a vezérlőben ARU-100 jelisméltő került regisztrálásra (INTEGRA vagy INTEGRA Plus vezérlőpanelhez csatlakoztatott vezérlő esetén). Annak meghatározását teszi lehetővé, hogy a vezérlő közvetlenül vagy a kiválasztott ARU-100 jelisméltőn keresztül kommunikáljon az eszközzel (a vezérlőben több ARU-100 jelisméltő regisztrálható). A programozási eljárás a „Programozás INTEGRA / INTEGRA Plus rendszerben” fejezetben, a 16. oldalon található.

Mindig aktív – a legtöbb vezeték nélküli eszköz számára elérhető opció. Amennyiben engedélyezésre kerül, akkor az érzékelő folyamatosan aktív módba kapcsolásra kerül (lásd „Vezeték nélküli érzékelők” fejezet 18. oldal).

i Az AMD-103 érzékelő és a 24 órás zónákhoz kijelölt érzékelők folyamatosan aktív módban vannak, következésképpen a MINDIG AKTÍV opciót nem szükséges a számukra engedélyezni.

Beállítás – néhány vezeték nélküli eszköz további, rádiós úton beprogramozható paraméterek és opciók használatát teszi lehetővé (amennyiben az eszköz több, mint egy zónát foglal el, akkor szögletes zárójelben található a további paraméter programozását biztosító zóna).

AGD-100 – vezeték nélküli üvegtörésérzékelő. Programozható érzékenység.

AMD-100 / AMD-101 – vezeték nélküli mágneses kontaktus. Kiválasztható aktív reed-kapcsoló.

AMD-102 – vezeték nélküli mágneses kontaktus redőnyérzékelő bemenettel. A következő opciók programozhatóak be:

- aktív reed-kapcsoló [első zóna];
- riasztás indításához szükséges impulzusok száma a redőnyérzékelő bemeneten [második zóna];
- redőnyérzékelő bemenet által riasztás kiváltásához szükséges meghatározott pulzusszám beérkezéséhez szükséges időtartam [második zóna].

AOCD-250 – vezeték nélküli kültéri duáltechnológiás függönyérzékelő. A következő opciók programozhatóak be:

- PIR érzékelő érzékenysége;
- mikrohullámú érzékelő érzékenysége;

AOD-200 – vezeték nélküli kültéri duáltechnológiás mozgásérzékelő. A következő opciók programozhatóak be:

- PIR érzékelő érzékenysége;
- mikrohullámú érzékelő érzékenysége;
- alkonyérzékelő érzékenysége (érzékelési küszöbszint).

APMD-150 – vezeték nélküli duáltechnológiás mozgásérzékelő. A következő opciók programozhatóak be:

- PIR érzékelő érzékenysége;
- mikrohullámú érzékelő érzékenysége;
- működési mód teszt módban.

APD-100 – vezeték nélküli PIR érzékelő. A következő opciók programozhatóak be:

- érzékenység,
- max. 15 kg-os kisállatvédelmi opció.

ARD-100 – vezeték nélküli helyzetérzékelő. Programozható érzékenység.

ASD-150 – vezeték nélküli fűdtérzékelő. A következő opciók programozhatóak be:

- más ASD-150 érzékelők riasztásának jelzése opció;
- riasztás jelzése más ASD-150 érzékelők számára opció.

ATD-100 – vezeték nélküli hőmérsékletérzékelő. Mindkét az érzékelő által elfoglalt pozíció számára egy-egy hőmérsékleti küszöbszint (két eltérő hőmérsékleti érték) programozható be.

- küszöbszint típusa: magas (riasztás indul, ha a hőmérséklet a meghatározott érték fölé emelkedik) vagy alacsony (riasztás indul, ha a hőmérséklet a meghatározott érték alá csökken);
- hőmérséklet;
- tolerancia.

AVD-100 – vezeték nélküli rezgésérzékelő és mágneses kontaktus. A következő opciók programozhatóak be:

- aktív reed-kapcsoló [első zóna];
- rezgésérzékelő érzékenysége (az érzékenységi kritériumnak megfelelő riasztást kiváltó egyedi rezgés) [második zóna];
- rezgésérzékelő által riasztás kiváltásához szükséges pulzusok száma (a pulzusoknak meg kell felelniük az érzékenységi kritériumnak) [második zóna].



A rezgésérzékelő működési paramétereit önállóan kell elemezni. Az érzékelő egyetlen erőteljes ütés okozta rezgés regisztrálása után, de akár sorozatos gyengébb ütések okozta enyhe rezgések regisztrálás esetén is riasztást jelezhet.

ASP-100 – vezeték nélküli kültéri sziréna. A következő opciók programozhatóak be:

- hangjelzés típusa;
- jelzés maximális időtartama;

ASP-105 – vezeték nélküli vezérlésű kültéri sziréna. A következő opciók programozhatóak be:

- hangjelzés típusa;
- hangjelzés maximális időtartama.

ASP-205 – vezeték nélküli beltéri sziréna. Mindkét a sziréna által elfoglalt pozíció számára az alábbi paraméterek programozhatóak be (ennél fogva két eltérő jelzéstípus beállítása lehetséges):



- jelzés maximális időtartama;
- hangjelzés típusa;
- optikai jelzés opciója.

ASW-100 E / ASW-100 F – 230 V AC vezeték nélküli vezérlésű dugaszolóaljzat. Programozható működési mód.

6.3.2 Programozás INTEGRA / INTEGRA Plus rendszerben

DLOADX program

A vezeték nélküli eszközök a „Szerkezet” ablak „Hardver” fülén az eszköznek, a vezérlő, listában megjelenő, nevére történő kattintást követően programozhatóak be (5. ábra). Bármilyen változtatás végrehajtása előtt kattintson az „Olvasás” gombra, majd a kívánt módosítások végrehajtását követően az „Írás” gombra (a vezeték nélküli eszközökkel

kapcsolatos adatok a DLOADX főmenüjének  vagy  gombjára történő kattintással nem kerülnek kiolvasásra, illetve elmentésre).

ARU

"ARU" oszlopban:

- amennyiben azt szeretné, hogy az eszköz közvetlenül kommunikáljon a vezérlővel hagyja üresen a mezőt;
- amennyiben azt szeretné, hogy az eszköz a jelismétlőn keresztül kommunikáljon a vezérlővel, akkor vigye be az ARU-100 jelismétlő számát a vezeték nélküli eszközök listájába (az ARU-100 jelismétlő két pozíciót foglal el az eszközlistán – vigye be az első közülük).

Beállítás

Alább található a további paraméterek és opciók, „Beállítás” oszlopba történő beprogramozásának ismertetése.

AGD-100 – vigye be az érzékenység 1 és 3 közötti értékét (1 – alacsony, 2 – közepes, 3 – magas).

AMD-100 / AMD-101 – vigyen be 0-át (alsó reed kapcsoló) vagy 1-et (oldalsó reed kapcsoló) az aktív reed kapcsoló kiválasztásához.

AMD-102 – a mágneses kontaktus részére vigyen be 0-át (alsó reed kapcsoló) vagy 1-et (oldalsó reed kapcsoló) az aktív reed kapcsoló kiválasztásához. A redőnyérzékelő bemenet részére vigyen be egy kétjegyű számot:

1. számjegy – pulzusok száma: 1~8.
2. számjegy – pulzus érvényessége: 0 (30 mp.), 1 (120 mp.), 2 (240 mp.) vagy 3 (végtelen időtartam).

AOCD-250 – vigyen be egy kétjegyű számot:

1. számjegy – PIR érzékelő érzékenysége: 1~4 (1 – minimum; 4 – maximum).
2. számjegy – mikrohullámú érzékelő érzékenysége: 1~8 (1 – minimum; 8 – maximum).

AOD-200 – érzékelő által elfoglalt első pozícióhoz vigyen be egy háromjegyű számot:

1. számjegy – PIR érzékelő érzékenysége: 1~4 (1 – minimum; 4 – maximum).
2. számjegy – mikrohullámú érzékelő érzékenysége: 1~8 (1 – minimum; 8 – maximum).
3. számjegy – alkonyérzékelő érzékenysége: 1~4 (1 – minimum; 4 – maximum).

APMD-150 – vigyen be egy háromjegyű számot:

1. számjegy – PIR érzékelő érzékenysége: 1~4 (1 – minimum; 4 – maximum).
2. számjegy – mikrohullámú érzékelő érzékenysége: 1~8 (1 – minimum; 8 – maximum).
3. számjegy – működési mód teszt módban: 0 (riasztásindítás mindkét érzékelő jelzését követően), 1 (riasztásindítás PIR érzékelő jelzését követően) vagy 2 (riasztásindítás mikrohullámú érzékelő jelzését követően).

APD-100 – vigyen be egy kétjegyű számot:

1. számjegy – érzékenység: 1 (alacsony), 2 (közepes) vagy 3 (magas),
2. számjegy – kisállatvédelmi opció: 0 (letiltva) vagy 1 (engedélyezve).

ARD-100 – vigye be az érzékenység 1 és 16 közötti értékét (1 – minimum; 16 – maximum).

ASD-150 – vigyen be egy kétjegyű számot:

1. számjegy – más ASD-150 érzékelők riasztásának jelzése opció: 0 (letiltva) vagy 1 (engedélyezve).
2. számjegy – riasztás jelzése más ASD-150 érzékelők számára opció: 0 (letiltva) vagy 1 (engedélyezve).

ATD-100 – az érzékelő által mindegyik pozíció számára egymást követően vigye be:

- H betű (magas hőmérsékleti küszöbszint) vagy L betű (alacsony hőmérsékletű küszöbszint);
- -30°C és +70°C közötti hőmérsékletnek megfelelő számértéket (max. 0.5° pontossággal),
- tűrés megfelelő 0.5 C és 10°C közötti számértéke (max. 0.5° pontossággal).

AVD-100 – mágneses kontaktus részére vigyen be 0-át (alsó reed kapcsoló) vagy 1-et (oldalsó reed kapcsoló) az aktív reed kapcsoló kiválasztásához. A rezgésérzékelő-bemenet részére vigyen be egy kétjegyű számot:

- 1. számjegy – érzékenység: 1~8 (1 – minimum ; 8 – maximum).
- 2. számjegy – pulzusok száma: 0~7. „0” esetén a pulzusok nem kerülnek számlálásra.

ASP-100 – vigyen be egy kétjegyű számot:

- 1. számjegy – hangjelzés típusa: 1~4.
- 2. számjegy – hangjelzés maximális időtartama: 1 (1 perc), 2 (3 perc), 3 (6 perc) vagy 4 (9 perc).

ASP-105 – vigyen be egy kétjegyű számot:

- 1. számjegy – hangjelzés típusa: 1~4.
- 2. számjegy – hangjelzés maximális időtartama: 1 (1 perc), 2 (3 perc), 3 (6 perc) vagy 4 (9 perc).

ASP-205 – sziréna által a listában elfoglalt mindkét pozíció számára vigyen be egy háromjegyű számot:

- 1. számjegy – hangjelzés maximális időtartama: 1 (1 perc), 2 (3 perc), 3 (6 perc) vagy 4 (9 perc).
- 2. számjegy – hangjelzés típusa: 0 (letiltva), 1 (1. hangjelzéstípus), 2 (2. hangjelzéstípus) vagy 3 (3. hangjelzéstípus).
- 3. számjegy – fényjelzés: 0 (letiltva) vagy 1 (engedélyezve).

ASW-100 E / ASW-100 F – vigyen be „0”-át (elektromos áramkör csak távolról történő vezérlése); „1”-et (elektromos áramkör távoli és manuális vezérlése) vagy „2”-öt (elektromos áramkör távoli vagy manuális vezérlése a távoli vezérlés manuális blokkolásának lehetőségével).

LCD kezelő

A vezeték nélküli eszközök szervizmódban az alábbi funkciók segítségével állíthatók be: ARU-100 HASZNÁLAT, AKTÍV MÓD, BEÁLLÍTÁS és SZŰRŐ (►SZERKEZET ►HARDVER ►BŐVÍTŐK ►BEÁLLÍTÁSOK ►[vezérlő név]). A funkció elindítását követően a ▼ és ▲ gombok

használatával válassza ki a vezeték nélküli eszközhöz kijelölni kívánt zónát, majd nyomja meg a **#** gombot.

ARU-100 használat

A ▼ és ▲ gombok segítségével válassza ki, hogy a vezeték nélküli eszköz a vezérlővel közvetlenül vagy a kiválasztott jelismétlőn keresztül kommunikáljon-e (kijelzőn, a listában megjelenik zóna neve, melyhez a jelismétlő kijelölésre került).



Beállítás

A kiegészítő paraméterek és opciók a nyíl gombok használatával programozhatóak be. A vezeték nélküli eszközök egyes paraméterek beprogramozható értékei az eszközök DLOADX program segítségével történő beállítást ismertető fejezetben találhatóak meg.

6.3.3 Programozás VERSA / VERSA Plus / VERSA IP rendszerben

DLOADX program

A vezeték nélküli eszközök beállításai a „Versa - szerkezet” ablak „Hardver” fülén az eszköznek, a vezérlő, listában megjelenő, nevére történő kattintást követően programozhatóak be. Ennek során ugyan azt a folyamatot kell követni, mint az INTEGRA / INTEGRA Plus rendszerek esetében. Bármilyen változtatás végrehajtása előtt kattintson az „Olvasás” gombra, majd a kívánt módosítások végrehajtását követően az „Írás” gombra (a

vezeték nélküli eszközökkel kapcsolatos adatok a DLOADX főmenüjének  vagy  gombjára történő kattintással nem kerülnek kiolvasásra, illetve elmentésre).

LCD kezelő

A vezeték nélküli eszközök LCD kezelő segítségével történő beállításának ismertetése a VERSA / VERSA Plus / VERSA IP vezérlőpanel programozói kézikönyvében található.

6.4 Vezeték nélküli eszközök különleges tulajdonságai

Ez a fejezet a vezeték nélküli eszközök egyes csoportjainak sajátosságos, a zónák és kimenetek vezeték nélküli eszközökhöz történő kijelölésének programozási módját befolyásoló, működési jellegét ismerteti.

6.4.1 Vezeték nélküli érzékelők

A vezeték nélküli eszközök a sértések, szabotázsok és az alacsony telepfeszültség információit továbbítják. A sértések és a szabotázsok az érzékelőhöz kijelölt zónák számára kerülnek elküldésre. Ezeket a zónákat a következőképpen lehet beprogramozni:

- NC, NO vagy EOL – ezek a zónák az érzékelősértésről informálnak;
- 2EOL/NC vagy 2EOL/NO – ezek a zónák az érzékelősértésről és szabotázsról is informálnak.

A vezeték nélküli eszközök működési módja annak a partíciónak az állapotától függ, melyhez a vezeték nélküli eszközhöz kijelölt zóna tartozik:

- **partíció hatástalanítva** – az érzékelő **passzív módban** működik. Ez egy telepkímélő mód, amelynek idején a vezérlővel történő kommunikáció főleg a VÁLASZPERIÓDUS paraméterben meghatározott időközönként kerül végrehajtásra. Ilyenkor a sértések és a telep állapotának információi kerülnek elküldésre. Csak az érzékelő szabotázsinformáció kerülnek azonnali átvitelre.
- **partíció élesítve** – az érzékelő **aktív módban** működik. Az érzékelő azonnal elküldi a vezérlőnek az összes információt.

Mivel az érzékelők passzívból aktív módba és fordítva történő átkapcsolása a válaszperiódus ideje alatt történik, ezért az élesítés/hatástalanítás némi késleltetéssel kerül végrehajtásra. A választott válaszperiódus frekvenciájának függvényében a maximális késleltetés 12, 24 vagy 36 másodperc.

Az AMD-103 érzékelő és 24-órás zónához kijelölt, állandóan élesített vezeték nélküli érzékelők, folyamatosan aktív állapotban működnek. Más érzékelők is működhetnek folyamatosan aktív módban, amennyiben a MINDIG AKTÍV opció számukra engedélyezésre került (lásd „Paraméterek és opciók” fejezet, 14. oldal).



Az EN50131-3 szabványnak megfelelően az ABAX rendszer támadásjelző eszközeinek mindig aktív módban kell működniük.

Az érzékelők számára a telepek cca. 3 éves működési időt biztosítanak, 12 mp-es VÁLASZPERIÓDUS-t és működési idejük egy részében passzív módban történő működésüket feltételezve. Hosszabb válaszperiódus (24 vagy 36 mp.) a telep élettartamának meghosszabbítását is jelenti. Míg a folyamatosan aktív módban üzemelő érzékelőkben használt telepek élettartama rövidebb, mint azoké, melyek időszakosan passzív módba kapcsolva működnek. Mindazonáltal, amennyiben egy érzékelő adott jellege vagy felszerelési helye olyan, hogy kevés számú sértés következik be, akkor az érzékelő folyamatosan aktív módban történő működtetése nem befolyásolja hátrányosan a telep élettartamát.

6.4.2 Vezeték nélküli szirénák

A vezeték nélküli szirénák a rendszerben 2 kimenetet és 2 zónát foglalnak el. A jelzés kimenet általi vezérlésének módja a szirénától függ:

ASP-100 – a szirénához kijelölt első kimenet vezérli a hangjelzést, a második kimenet szolgál a fényjelzés vezérlésére. A jelzés indítására/leállítására szolgáló parancs a sziréna számára azonnal továbbításra kerül. A jelzés a maximális jelzési idő leteltét követően is leállításra kerül, a még továbbra is aktív állapotú vezérlőkimenet ellenére.

ASP-105 – a szirénához kijelölt első kimenet vezérli a hangjelzést. A sziréna hangjelzésének paraméterei (hangjelzés maximális időtartama és típusa) beprogramozhatóak. A második kimenet szolgál a fényjelzés vezérlésére. A fényjelzés a kimenet aktivált állapotában kerül engedélyezésre. A jelzés indítására/leállítására szolgáló parancs a sziréna számára azonnal továbbításra kerül.

ASP-205 – a szirénához kijelölt mindkét kimenet hang- és fényjelzés vezérlésére is alkalmas. A sziréna számára az egyes kimenetek által indított jelzések paraméterei elkülönítve programozhatóak be. Ezért két különböző, egymástól független jelzés indításának módja programozható be. Ennek eredménye, hogy a kimenetek a hang- és fényjelzést külön is vezérelhetik, vagy eltérő riasztási típusokat is indíthatnak (pl. betörés- vagy tűzjelzés). A jelzésindítási parancs a sziréna számára kizárólag a lekérdezési periódus időtartama alatt kerül elküldésre. Ennélfogva a szirénát vezérlő kimenetek kikapcsolási idejének a lekérdezési periódus időtartamánál hosszabbnak kell lenniük. Ajánlott, hogy a kimenetek kikapcsolási ideje feleljen meg a sziréna számára beállított maximális jelzési időtartamnak.

A rendszer vezeték nélküli szirénákhoz kijelölt zónái az alábbiak szerint programozhatóak be:

- NC, NO vagy EOL – a zóna a tápfeszültség hibainformációit jelzi;
- 2EOL/NC vagy 2EOL/NO – a zóna a tápfeszültség hiba- és a szabotázs információit jelzi.

A vezeték nélküli sziréna számára kijelölt zónák típusának meg kell egyeznie az elküldött információknak.

ASP-100 – első zóna: alacsony telep; második zóna: szabotázs.

ASP-105 – első zóna: alacsony telep és szabotázs; második zóna: külső 12 V DC tápfeszültség hiánya és szabotázs.

ASP-205 – mindkét zóna: alacsony telep és szabotázs.

A szabotázsinformáció azonnal, míg a hibainformáció a lekérdezési periódus ideje alatt kerül elküldésre.

Szabotázsriasztás a szirén szabotázskapcsolójának nyitásakor:

ASP-100 – a sziréna számára beprogramozott maximális hangjelzés időtartamáig tart (programozás során kiválasztott hangjelzéstípus és fényjelzés);

ASP-105 – a sziréna számára beprogramozott maximális hangjelzés időtartamáig tart (programozás során kiválasztott hangjelzéstípus és fényjelzés);

ASP-205 – 3 percig tart (1. hangjelzéstípus és fényjelzés).



A szabotázs riasztás jelzése blokkolásra kerül:

- vezérlőpanel szervizmódjában,
- tesztmódban működő ABAX rendszer esetén (ASP-105 és ASP-205),
- telep csatlakoztatását követő 10 percig (ASP-100),
- tápfeszültség bekapcsolását (ASP-105) / telep csatlakoztatását (ASP-205) követő 40 másodpercig.

Ez lehetővé teszi a felszerelési munkák végrehajtását. A szabotázskapcsoló nyitása nem indít hangjelzést, de a szabotázsinformáció elküldésre kerül (szervizmódban a vezérlőpanel nem jelezi a szabotázsriasztást). A tesztmód vagy a szervizmód indításához/befejezéséhez kapcsolódó tiltási/engedélyezési parancs a lekérdezési periódus ideje alatt került elküldésre.

6.4.3 Vezetéknélküli bővítő vezetékes zónái és kimenetei

A vezetékes zónákkal és kimenetekkel rendelkező vezetéknélküli bővítők (ACX-200 vagy ACX-201) a rendszerben 4 zónát és 4 kimenetet foglalnak el. A riasztórendszer ACX-200 vagy ACX-201 bővítőinek zónáihoz, illetve kimeneteihez kijelölt zónái és kimenetei a vezérlőpanel vezetékes zónáival/kimeneteivel azonos módon programozhatóak be. Azonban tekintettel kell lenni arra, hogy a bővítő zónáinak és a vezérlőpanel zónáinak érzékenysége eltérő:

- 20 ms ~ 140 ms között – a vezérlőpanelben beprogramozott értéknek megfelelő;
- 140 ms felett – csak 300 ms, 500 ms, 700 ms, stb. 200 ms-os lépésenkénti értékek alkalmazhatóak (a beprogramozott érték felkerekítésre kerül a bővítő által támogatott értékre).



Az EN50131-3 szabvány megkívánja, hogy a zónáknak 400 ms-nál hosszabb jelzésekre kell reagálniuk. Ez azt jelenti, hogy a vezetéknélküli bővítő vezetékes zónái, illetve kimenetei esetében 300 ms-ot meghaladó érték, az érzékenység programozásakor, nem vihető be (minél magasabb az értéke, annál alacsonyabb az érzékenység).

A bővítőmodul a zónái állapotát, azok állapotának megváltozásakor jelzi. A bővítő kimeneti is valós időben kerülnek vezérlésre. A lekérdezi idő alatt csak a zónák programozása történik (egy zóna beállításával kapcsolatos adatok egy periódus ideje során kerül a modulnak továbbításra, így pl. négy zóna beállításával kapcsolatos információk elküldéséhez négy válaszperiódus szükséges).



Amennyiben a vezérlővel történő kommunikáció megszűnik, akkor az összes korábban aktivált kimenetek 20 lekérdezési periódust követően kerülnek kikapcsolásra.

Az ACX-201 bővítmódul továbbá a következő információkat is jelzi

- AUX1 és AUX2 tápfeszültségkimenetek állapota – a túlterhelés információja abban az esetben kerül elküldésre, ha az AUX1 vagy AUX2 kimenet terhelése meghaladja a 0.5 A-t.
- Akkumulátor állapot – az alacsony akkumulátor információja abban az esetben kerül elküldésre, ha az az akkumulátor feszültsége több mint 12 percen keresztül (3 akkumulátor teszt) 11 V-nál alacsonyabb értékű. A bővítmódul a vezérlőnek mindaddig küldi ezt az információt, amíg az akkumulátor feszültsége 11 V fölé nem emelkedik, illetve 12 percnél (3 akkumulátor teszt) hosszabbideig a fölé nem marad.
- AC tápfeszültség állapot – a hálózati tápfeszültség megszűnéséről szóló információ abban az esetben kerül elküldésre, ha az AC tápfeszültség 30 mp-nél hosszabb ideig hiányzik. Az AC tápfeszültség visszaállása szintén ezen késleltetéssel kerül továbbításra.

Az ACX-201 bővítmódul első zónájának alacsony akkumulátor információja jelzi az AUX1 vagy AUX2 tápfeszültségkimenet túlterhelését, a második zónáé a kisütött akkumulátort és a harmadik zónáé pedig az AC tápfeszültség hiányát.

6.4.4 230 V AC vezeték nélküli vezérlésű dugaszolóaljzat

A vezérlőhöz kijelölt kimenet aktiválása a 230 Vac áramkör bekapcsolását eredményezi (fordított polaritású működés beprogramozása esetén az áramkör kikapcsol).

A működési módtól függően a nyomógomb (0. mód) vagy az elektromos áramkör (1. vagy 2. mód) állapotának információja kerül a vezérlőhöz kijelölt zóna számára elküldésre. A nyomógomb állapota valós időben, míg az elektromos áramkör állapota a lekérdezési periódus során kerül továbbításra. A nyomógomb megnyomása / elektromos áramkör zárása a vezérlőhöz kijelölt zóna megsértését jelenti.

6.4.5 Rádiós jelismétlő

Az ARU-100 rádiós jelismétlő 2 zónát foglal el a rendszerben. Ezek a zónák az alábbiak szerint programozhatók:

- NC, NO vagy EOL – hibainformációk biztosítása (egy hiba bekövetkezte zónasértést eredményez),
- 2EOL/NC vagy 2EOL/NO – hiba- (egy hiba bekövetkezte zónasértést eredményez) és szabotázsinformációk biztosítása.

A zóna típusa meg kell, hogy feleljen a jelentett hibának:

1. zóna: 230 V AC tápfeszültség hiány,
2. zóna: alacsony akkumulátor.

7. Vezeték nélküli kezelők

A vezeték nélküli kezelők a vezeték nélküli eszközök egy speciális kategóriáját alkotják, melyek számára a vezérlőben pozíciók egy külön csoportja kerül fenntartásra.

7.1 Vezérlő által támogatott vezeték nélküli kezelők

- VERSA-LCDM-WRL – VERSA / VERSA Plus / VERSA IP vezérlőpanelek működtetésére szolgáló vezeték nélküli kezelő.
- INT-KWRL – INTEGRA / INTEGRA Plus vezérlőpanelek működtetésére szolgáló vezeték nélküli kezelő.



A vezeték nélküli kezelők felszerelésével és beállításával kapcsolatos információk az adott kezelőhöz mellékelt kézikönyvben találhatóak.

A vezeték nélküli kezelőkkel kapcsolatos információkat a vezérlő tárolja. Ha regisztrált vezeték nélküli kezelőkkel rendelkező vezérlőt csatlakoztat a vezérlőpanelhez, akkor a kezelők az azonosítási eljárás idején automatikusan hozzáadásra kerülnek a rendszerhez. Ugyanakkor, ha azok címe megegyezik a rendszerbe már felszerelt más eszközével, akkor az azonosítási eljárás sikertelen lesz.

8. APT-100 távvezérlők

A maximálisan támogatott távvezérlők száma a vezérlőpanel által támogatott felhasználók maximális számától függ.



A távvezérléssel kapcsolatos információkat a vezérlő tárolja. Ha regisztrált távvezérlőkkel rendelkező vezérlőt csatlakoztat a vezérlőpanelhez, akkor a távvezérlők automatikusan kijelölésre kerülnek a létező felhasználókhoz az azonosítási eljárás idején.

8.1 Távvezérlők INTEGRA / INTEGRA Plus rendszerben

Egy felhasználó egy APT-100 távvezérlővel rendelkezhet. Ha az INTEGRA / INTEGRA Plus vezérlőpanelekhez több mint egy ABAX vezérlő került csatlakoztatásra, akkor a távvezérlő használatát mindegyikük támogatni fogja. A távvezérlő adatok automatikusan az összes vezérlőbe elmentésre kerülnek.

Amennyiben INTEGRA 128-WRL vezérlőpanelhez vagy már más csatlakoztatott ABAX vezérlővel rendelkező rendszerhez kerül csatlakoztatásra a vezérlő, akkor az APT-100 vezérlővel kapcsolatos adatok egységesítése szükséges. A távvezérlők adatainak másolását lehetővé tevő, ABAX TÁVVEZ. MÁSOLÁSA funkció a kezelő szervizmódjában érhető el (►SZERKEZET ►HARDVER ►BŐVÍTŐK ►ABAX TÁVVEZ. MÁSOLÁSA). DLOADX program esetében a már felhasználókhoz kijelölt APT-100 távvezérlők adatainak az új vezérlőbe történő írásához nyissa meg a „ABAX távvezérlők” ablakot, majd:

- INTEGRA 128-WRL – kattintson az "Írás összesbe" gombra (a gomb a vezérlőpanelhez csatlakoztatott ABAX vezérlő esetén érhető el).
- más INTEGRA / INTEGRA Plus vezérlőpanelek – kattintson az "Olvasás" gombra majd az adatok kiolvasását követően azonnal kattintson az „Írás” gombra (az adatok kiolvasását követően tilos bármilyen változtatás végrehajtása).



A funkciók a rendszerzónák állapotának vezérlése által kerülnek végrehajtásra. A távvezérlő használatával a riasztórendszer max. 6 zónája vezérelhető. Ezeknek a zónáknak nem szükséges fizikailag létezniük és NINCS ÉRZÉKELŐ vagy KIMENET KÖVETÉS típustól eltérő vezetékezési kialakítást kell számukra beprogramozni, de bármilyen funkció alkalmazható esetükben. A távvezérlő gombjának (vagy két gomb együttes) megnyomása a zóna megsértését fogja eredményezni és a vezérlőpanel megfelelő reakcióját fogja kiváltani.

A távvezérlő bármely gombjának megnyomásakor (nem szükséges a rendszer zónájának vezérlésére szolgálnia) a három kiválasztott kimenet állapotának információja a távvezérlő LED-jeinek segítségével megjelenítésre kerül. Ilyen módon információ kapható a funkció végrehajtásáról vagy a rendszer aktuális állapotáról. Azon kimeneteknek, melyeknek az állapota megjelenítésre kerül nem szükséges a rendszerben fizikailag létezniük. A telepítő max. 8, a távvezérlők felhasználóinak informálására szolgáló, rendszerkimenetet jelölhet ki. (a kezelőben ABAX MEGERŐSÍT. funkció [SZERVIZMÓD ►SZERKEZET ►HARDVER ►BŐVÍTŐK ►ABAX MEGERŐSÍT.] vagy DLOADX programban "ABAX távvezérlők" ablak).

A nyomógomb / nyomógomb kombináció megnyomása távvezérlő használat eseményt generálhat.

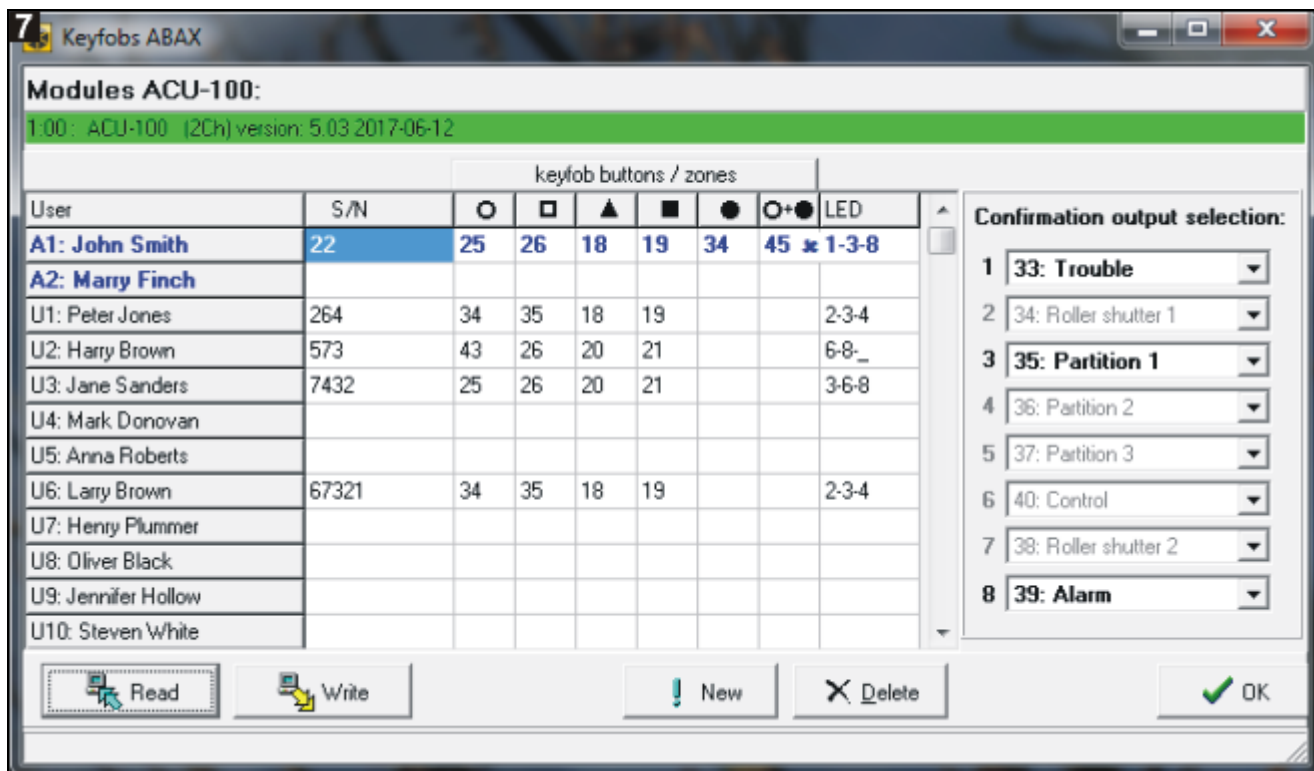
A távvezérlők kezelő segítségével történő hozzáadásáról / eltávolításáról szóló további információk további információk a vezérlőpanel felhasználói kézikönyvében található.



DLOADX programban a távvezérlők az „ABAX távvezérlők” (7. ábra) ablakban adhatóak hozzá, vagy távolíthatók el. Az ablak megnyitására szolgáló parancs a „Felhasználók” menüben található meg. Bármilyen változtatás végrehajtása előtt kattintson az „Olvasás” gombra és a változtatások végrehajtását követően pedig az „Írás” gombra (a távvezérlőkkel kapcsolatos adatok a DLOADX főmenüjének  vagy  gombjára történő kattintással nem kerülnek kiolvasásra, illetve elmentésre).



Egy távvezérlő eltávolítása nem törli annak beállításait (nyomógombok és zónák összerendelése, megerősítési szabályok, stb.). Új távvezérlőnek a felhasználóhoz történő hozzáadását követően az a törölttel azonos beállításokkal fog rendelkezni.

Az összes távvezérlő és azok beállításai a szervizmódban elérhető ABAX TÁVVEZ. ELTÁV. funkció használatával távolíthatók el (► SZERKEZET ► HARDVER ► BŐVÍTŐK ► ABAX TÁVVEZ. ELTÁV.).

8.1.1 APT-100 távvezérlő hozzáadása DLOADX program segítségével

Sorozatszám manuális bevitele

1. Kattintson a távvezérlőhöz kijelölni kívánt felhasználó nevét tartalmazó sor "S/N" mezőjébe.
2. Vigye be a távvezérlő sorozatszámát, majd erősítse meg az ENTER megnyomásával.

Sorozatszám átvitelrel történő regisztrálása

1. Kattintson a távvezérlőhöz kijelölni kívánt felhasználó nevét tartalmazó sor "S/N" mezőjébe.
2. Kattintson az "Új" gombra az megfelelő ablak megnyitásához.

MASCO Biztonságtechnikai és Nyílászáró Automatizálási Kereskedelmi Kft.

1131 Budapest, Reitter Ferenc utca 166-170.

Tel: (06 1) 3904170, Fax: (06 1) 3904173, E-mail: masco@masco.hu, www.masco.hu

3. Az ablakban megjelenő parancsoknak megfelelően nyomja meg a távvezérlő gombját.
4. A távvezérlő sorszámanak ablakban történő megjelenését követően kattintson az „OK” gombra az ablak bezáráshoz. Az új távvezérlő sorozatszám megjelenik az „S/N” oszlopban.

Új funkciók kijelölése a távvezérlő gombjához (gombkombinációjához)

1. Kattintson ahhoz a nyomógombhoz (nyomógomb kombinációhoz) tartozó mezőbe, melyhez a zónát ki kívánja jelölni.
2. Vigye be a zóna számát, majd megerősítésként nyomja meg az ENTER-t.
3. A SPACE billentyű segítségével engedélyezze / tiltsa le az eseménygenerálás funkciót. Amennyiben az ✕ szimbólum látható a zóna szám mellett, akkor a nyomógomb / nyomógomb kombináció megnyomását követően az nem kerül eseményként mentésre (ha a szimbólum nem látható, akkor az esemény elmentésre kerül).

Kimenetek kijelölése LED-ekhez

1. Kattintson a "LED" oszlop mezőjébe.
2. A billentyűzet segítségével vigye be a maximum 3 jegyű számot. Minden egyes számjegynek meg kell felelnie a megerősítésre kiválasztott kimenetek (ablak jobb oldalán található 1~8 közötti) sorszámanak. Az ezekkel a számokkal jelölt mezőkben található kimenetek nevei vastagított betűkkel kerülnek megjelenítésre.

8.1.2 APT-100 távvezérlő eltávolítása DLOADX program segítségével



1. Kattintson az eltávolítani kívánt távvezérlő felhasználójának neve mellett található "S/N" mezőbe.
2. Kattintson a "Törlés" gombra.
3. A megjelenő ablakban kattintson az „lgen” gombra a távvezérlő törlésének megerősítéséhez. A távvezérlő „S/N” oszlopban található sorozatszám törlésre kerül.

8.2 Távvezérlők VERSA / VERSA Plus / VERSA IP rendszerben

A távvezérlők használatával indítható funkciók és a LED-ek segítségével megjeleníthető információk részletes ismertetése a VERSA / VERSA Plus / VERSA IP vezérlőpanelek kézikönyveiben találhatóak meg. Egy távvezérlő hozzáadását követően, annak beállításai, a felhasználói minták alapján, automatikusan beállításra kerülnek. Ezek a beállítások szükség szerint módosíthatóak (a nyomógombokhoz / nyomógomb kombinációkhoz és a LED-ekhez különböző funkciók jelölhetőek ki).

A felhasználó kezelő segítségével történő hozzáadásának / szerkesztésének folyamata, melynek során a távvezérlő is hozzáadása / szerkesztése is végrehajtható, a VERSA / VERSA Plus / VERSA IP vezérlőpanelek felhasználói kézikönyvében található.

A DLOADX programban a „Versa – Szerkezet” ablak „Szerkezet” fülén a vezérlő nevének az eszközök listájában történő kijelölését, majd a „Távvezérlők” fül (8. ábra) kiválasztását követően lehetséges a távvezérlők hozzáadása / törlése. Bármilyen változtatás végrehajtása előtt kattintson az „Olvasás” gombra és a változtatások végrehajtását követően pedig az „Írás”

gombra (a távvezérlőkkel kapcsolatos adatok a DLOADX főmenüjének  vagy  gombjára történő kattintással nem kerülnek kiolvasásra, illetve elmentésre).



Egy távvezérlő kezelő segítségével történő eltávolítása nem törli annak beállításait (nyomógombhoz kijelölt funkciók.). Új távvezérlőnek a felhasználóhoz történő hozzáadását követően az a töröttel azonos beállításokkal fog rendelkezni.

Az összes távvezérlő és azok beállításai a kezelő szervizmódjában elérhető ABAX TÁVVEZ. ELTÁV. funkció segítségével távolíthatóak el (▶2. HARDVERE ▶1. KEZ. & BŐV. ▶8. ABAX TÁVVEZ. ELTÁV.).

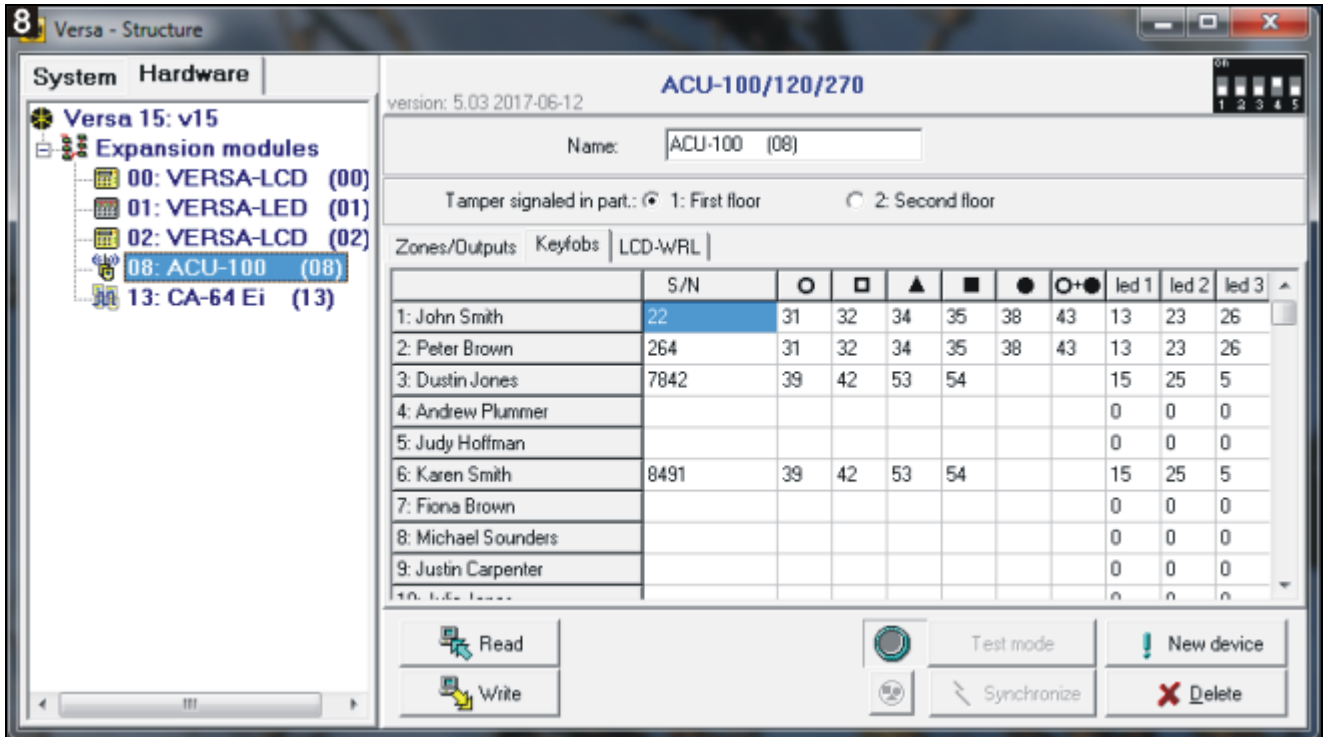

Egy távvezérlő DLOADX program segítségével történő hozzáadása és eltávolítása az INTEGRA és INTEGRA Plus vezérlőpanelek esetében ismertetett móddal megegyezően hajtható végre. A nyomógombokhoz / nyomógomb kombinációkhoz a következő módon jelölhetőek ki funkciók:

1. Az egér jobb gombjával kattintson a kiválasztott nyomógombhoz / nyomógomb kombinációkhoz tartozó mezőbe.
2. A megjelenő legördülő menüből válassza ki a kívánt új funkciót.

A LED-ek segítségével megjelenítésre kerülő információk meghatározásához:

1. Az egér jobb gombjával kattintson a kiválasztott LED-hez tartozó mezőbe.
2. A megjelenő legördülő menüből válassza ki a megjeleníteni kívánt új információt.

9. Műszaki adatok

Tápfeszültség.....	12 V DC ±15%
Készenléti áramfogyasztás	47 mA
Maximális áramfogyasztás.....	75 mA
Működési frekvenciasáv	868.0 MHz ÷ 868.6 MHz
Rádiókommunikációs távolság (nyílt terepen).....	max. 500 m
EN50131-3 biztonsági fokozat	Grade 2
Alkalmazott szabványok.. EN 50130-4, EN 50130-5, EN 50131-1, EN 50131-3, EN 50131-5-3	
Környezeti osztály EN50130-5 szerint	II
Működési hőmérséklettartomány	-10 °C...+55 °C
Maximális páratartalom	93±3%
Ház méretei.....	26 x 112 x 29 mm
Tömeg.....	48 g

10. Kézikönyv frissítésének története

Kézikönyv verziója	Bemutatott változások
03/16	<ul style="list-style-type: none"> • VERSA IP vezérlőpanellal történő használat információja hozzáadásra került. • ASP-100 sziréna információja hozzáadásra került (9., 10., 14. és 16. oldal). • AOD-200 érzékelő információja hozzáadásra került (9., 15. és 17. oldal). • A listában egy vagy két pozíciót elfoglaló vezeték nélküli eszközökről szóló információ áthelyezésre került (10. oldal). • "Vezeték nélküli szirénák" fejezet módosításra került (19. oldal). • "Rádiós jelismétlő" fejezet hozzáadásra került (21. oldal).
03/17	<ul style="list-style-type: none"> • AOCD-250 érzékelő információja hozzáadásra került (9., 15. és 17. oldal). • ASD-150 érzékelő információja hozzáadásra került (10., 15. és 17. oldal). • ACX-201 bővítő általi hibajelzés információja hozzáadásra került (21. oldal).
10/17	<ul style="list-style-type: none"> • Vezérlő INTEGRA / INTEGRA Plus vezérlőpanelhez történő csatlakoztatása esetén az áramköri lap 8. DIP-kapcsolójának beállítási módjáról szóló információ hozzáadásra került (5. oldal). • AMD-101 érzékelő által, a vezeték nélküli eszközök listájában elfoglalásra kerülő pozíciók számának (egy vagy kettő) meghatározásáról szóló információ hozzáadásra került (10. oldal).