

Kétirányú  
vezeték nélküli  
rendszer

**abax**

**VEZETÉKNÉLKÜLI RENDSZERVEZÉRLŐ**

**ACU-100**

Program verzió 3.00

**Felhasználói kézikönyv**

**Satel**  <sup>®</sup>

**CE1471** 

---

acu100\_hu 05/11



## FONTOS

A vezérlő elektrosztatikus kisülésre érzékeny alkatrészeket tartalmaz. A telepítést megelőzően távolítsa el az elektrosztatikus töltéseket és kerülje el az áramköri lap elemeinek megérintését a telepítési eljárás alatt.

Ne deformálja el a vezérlő antennáját, mert a kedvezőtlen irányban befolyásolhatja a rádiókommunikáció minőségét.

MEGFELELŐSÉGI NYILATKOZAT		CE 1471
<b>TERMÉK:</b> ACU-100 – ABAX vezeték nélküli rendszervezérlő	<b>Gyártó:</b> SATEL sp. z o.o. ul. Schuberta 79 80-172 Gdańsk, POLAND tel. (+48 58) 320-94-00 fax. (+48 58) 320-94-01	
<b>Termékleírás:</b> Az ACU-100 vezeték nélküli rendszervezérlő az ABAX rendszer egyéb elemeivel történő együttműködésre lett tervezve. Az eszköz a 868.0 MHz – 868.6 MHz –es frekvenciasávban működik és 12 Vdc tápfeszültségforrásról van meg táplálva. A vezérlő betörésjelző és pánik riasztórendszerekben történő használatra van szánva és bármilyen típusú riasztó vezérlőpanelhez csatlakoztatható.		
<b>A termék a következő EU Irányelveknek felel meg:</b> R&TTE 1999/5/EC		
<b>A termék találkozik a következő harmonizált előírások követelményeivel:</b> R&TTE: ETSI EN 300 220-1: v.1.3.1; ETSI EN 300 220-3: v.1.1.1; EMC: ETSI EN 301 489-1: v.1.5.1.; EN 301 489-3: v.1.4.1 Biztonság: EN60950-1:2001		
<b>A megfelelőség értékelésében résztvevő minősítő szervezet:</b> <b>Azonosító szám.: 1471</b>		
Gdańsk, Poland 2005-07-15	<b>Tesztlabor vezetője:</b> Michał Konarski	
Azon országok listája ahol az ACU-100 használata jóváhagyásra került – kérjük nézze meg a <a href="http://www.satel.pl">www.satel.pl</a> honlapon		

A SATEL célkitűzése, hogy folyamatosan fokozza termékei minőségét, amelyik a termékek technikai paramétereinek és a szoftverek változásával járhat.

A bemutatott módosításokról szóló információk megtalálhatóak a gyártó honlapján.

Kérjük látogassa meg a

[www.satel.pl](http://www.satel.pl)

honlapot.

**Az ACU-100 vezérlő 3.00 firmware verziójának új tulajdonságai**

- Új vezeték nélküli eszköz használatának támogatása 1.09 vagy újabb firmware verziójú INTEGRA vezérlőpanellel történő alkalmazás esetén.
  - ATD-100 – vezeték nélküli hőmérsékletérzékelő.
- Egy opció segítségével kiválasztható, hogy az AMD-100, ATD-100 vagy AVD-100 érzékelők esetében azok egy vagy két pozíciót foglaljanak el a vezeték nélküli eszközök listájában, amennyiben a vezérlő 1.09 vagy újabb firmware verziójú INTEGRA vezérlőpanellel összekapcsolva működik.

**MASCO**  
SECURITY & GATE AUTOMATION TRADE LTD.

## TARTALOMJEGYZÉK

1. ÁLTALÁNOS LEÍRÁS.....	4
2. Az ACU-100 vezeték nélküli rendszervezélő leírása .....	4
2.1 Áramköri lap.....	4
2.2 DIP kapcsolók funkciói.....	6
2.3 Vezérlőbemenetek .....	7
2.4 Kimenetek.....	8
2.5 Funkcionális kimenetek.....	9
3. Vezeték nélküli eszközök összeillesztése a vezérlővel.....	9
3.1 ACX-100 bemeneti/kimeneti bővítőmodul.....	9
3.2 ACX-200 vezetékes zóna/kimenet bővítő .....	9
3.3 ACX-201 vezetékes zóna/kimenet bővítő tápegységgel.....	10
3.4 APD-100 vezeték nélküli passzív infravörös érzékelő .....	10
3.5 APMD-150 vezeték nélküli duál mozgás érzékelő .....	10
3.6 AMD-100 vezeték nélküli mágneses nyitásérzékelő kiegészítő bemenettel.....	10
3.7 AMD-101 vezeték nélküli mágneses nyitásérzékelő független kiegészítő bemenettel .....	10
3.8 AMD-102 vezeték nélküli nyitásérzékelő kiegészítő bemenettel redőnyérzékelőhöz .....	11
3.9 AGD-100 vezeték nélküli üvegtörés érzékelő .....	11
3.10 AFD-100 vezeték nélküli vízfolyás érzékelő .....	11
3.11 AVD-100 vezeték nélküli rezgés- és mágneses nyitásérzékelő.....	11
3.12 ASD-100 vezeték nélküli füst- és tűzérezékelő.....	11
3.13 ARD-100 vezeték nélküli helyzet (irány) érzékelő .....	11
3.14 ATD-100 Vezeték nélküli hőmérsékletérzékelő .....	12
3.15 ASP-105 vezeték nélküli külső sziréna .....	12
3.16 ASP-205 vezeték nélküli belső sziréna.....	12
3.17 APT-100 kétirányú távvezérlő.....	12
3.18 ASW-100 E 230 V AC vezeték nélküli vezérlő.....	12
3.19 ASW-100 F 230 V AC vezeték nélküli vezérlő .....	13
3.20 ARF-100 rádió jelszint ellenőrző .....	13
4. Felszerelés .....	13
4.1 ACU-100 vezeték nélküli rendszervezélő felszerelése .....	14
4.2 LCD kezelő csatlakoztatása a vezérlőhöz .....	14
4.3 Számítógép csatlakoztatása a vezérlőhöz.....	15
4.4 ACX-100 bemenet/kimenet bővítőmodul csatlakoztatása .....	16
4.5 Új vezeték nélküli eszközök hozzáadása.....	17
4.5.1 DLOAD10 és DLOADX programok.....	17
4.5.2 Vezérlőhöz csatlakoztatott LCD kezelő .....	18
4.5.3 INTEGRA riasztórendszerhez csatlakoztatott LCD kezelő.....	18
4.6 Vezeték nélküli eszközök eltávolítása.....	19
4.6.1 DLOAD10 és DLOADX programok.....	19
4.6.2 LCD kezelő.....	19
5. Vezetékes zóna-/kimenetbővítő az abax rendszerben .....	19
5.1.1 ACX-200 vagy ACX-201 bővítő zónáinak/kimeneteinek beállítása INTEGRA vagy VERSA vezérlőpanellekkel üzemeltetett ACU-100 bővítő részére.....	20
5.1.2 ACX-200 vagy ACX-201 bővítő zónáinak/kimeneteinek beállítása CA-64 vezérlőpanellel üzemeltetett ACU-100 bővítő részére.....	21
5.1.3 ACX-200 vagy ACX-201 bővítő zónáinak/kimeneteinek beállítása egyéb típusú vezérlőpanellekkel üzemeltetett ACU-100 bővítő részére.....	21
6. Vezeték nélküli érzékelők az ABAX rendszerben .....	22
6.1 További érzékelőparaméterek beállítása .....	23
7. Szirénák az ABAX rendszerben .....	24

7.1	ASP-105 sziréna funkcióinak leírása.....	24
7.2	ASP-205 sziréna funkcióinak leírása.....	25
7.3	További szirénaparaméterek beállítása .....	26
8.	ASW-100 230V AC vezeték nélküli vezérlők az ABAX rendszerben .....	26
9.	Rádió jelszintmérő tesztter az ABAX rendszerben .....	27
10.	Együttműködés riasztó vezérlő panelekkel.....	27
10.1	Vezeték nélküli eszközök bővítője INTEGRA sorozatú vezérlőpanelekhez .....	28
10.2	Címezhető zónabővítő CA-64 vezérlőpanelhez .....	31
10.3	Zónabővítő CA-10 vezérlőpanelhez .....	32
10.4	Vezeték nélküli bővítőmodul egyéb vezérlőpanelhez.....	34
11.	Programozás és ellenőrzés .....	35
11.1	INTEGRA biztonsági rendszer LCD kezelője.....	36
11.2	VERSA biztonsági rendszer LCD kezelője.....	36
11.3	DloadX program .....	36
11.4	Vezérlőhöz csatlakoztatott LCD kezelő .....	38
11.4.1	Szervizmód a vezérlőhöz csatlakoztatott kezelőn .....	38
11.5	Dload10 program.....	39
11.6	Funkciók leírása, opciók és parancsok .....	42
12.	További paraméterek és a vezeték nélküli eszközök opcióinak beállítása .....	46
12.1	DloadX vagy Dload10 program .....	46
12.1.1	APD-100 érzékelő .....	46
12.1.2	APMD-150 érzékelő.....	46
12.1.3	AMD-100 és AMD-101 érzékelők .....	46
12.1.4	AMD-102 érzékelő .....	46
12.1.5	AGD-100 érzékelő .....	47
12.1.6	AVD-100 érzékelő .....	47
12.1.7	ASD-100 érzékelő.....	47
12.1.8	ARD-100 érzékelő.....	47
12.1.9	ATD-100 érzékelő .....	47
12.1.10	ASP-105 sziréna .....	47
12.1.11	ASP-205 sziréna .....	48
12.1.12	ASW-100 E és ASW-100 F vezérlők .....	48
12.2	LCD kezelő.....	48
12.2.1	APD-100 érzékelő .....	49
12.2.2	APMD-150 érzékelő.....	49
12.2.3	AMD-100 és AMD-101 érzékelő .....	49
12.2.4	AMD-102 érzékelő .....	49
12.2.5	AGD-100 érzékelő .....	49
12.2.6	AVD-100 érzékelő.....	49
12.2.7	ASD-100 érzékelő.....	49
12.2.8	ARD-100 érzékelő.....	50
12.2.9	ATD-100 érzékelő .....	50
12.2.10	ASP-105 sziréna .....	50
12.2.11	ASP-205 sziréna .....	50
12.2.12	ASW-100 E és ASW-100 F vezérlők .....	50
13.	Vezérlő alapbeállításainak visszaállítása .....	50
14.	Technikai adatok .....	51
15.	A kézikönyv frissítésének története .....	52

# 1. ÁLTALÁNOS LEÍRÁS

Az ACU-100 lehetővé teszi a kommunikációt bármilyen riasztó vezérlőpanel és az ABAX rendszer vezeték nélküli eszközei között. Lehetővé teszi vezetékes biztonsági rendszer kibővítését vezeték nélküli eszközök hozzáadásával. Az ABAX rendszer kétirányú kommunikáción alapul. Összes az eszközök által elküldött üzenet nyugtásra kerül, amelyik biztosítja, hogy az eszközök állapotinformációi elérik a vezérlőt és biztosítja az eszközök rendszerbeli jelenlétének folyamatos ellenőrzését. A paraméterek beállítása és a vezeték nélküli eszközök tesztelése rádiós úton történik azok házainak le- és szétszerelésének szüksége nélkül. Az egységek közötti kódolt kommunikáció a 868.0 MHz – 868.6 MHz –es frekvenciasávban zajlik.

## 2. AZ ACU-100 VEZETÉKNÉLKÜLI RENDSZERVEZÉRLŐ LEÍRÁSA

Az ACU-100 vezérlő maximum 48 vezeték nélküli eszközt felügyel és koordinálja működésüket. Az eszközök állapota OC típusú kimeneteken van megjelenítve, azonban ezek az információk a vezérlőpanel kommunikációs buszán keresztül is átvitelre kerülhetnek.

A vezérlő beállításai és a vezeték nélküli eszközök paraméterei LCD kezelő vagy egy számítógép segítségével programozhatóak be.

### 2.1 ÁRAMKÖRI LAP

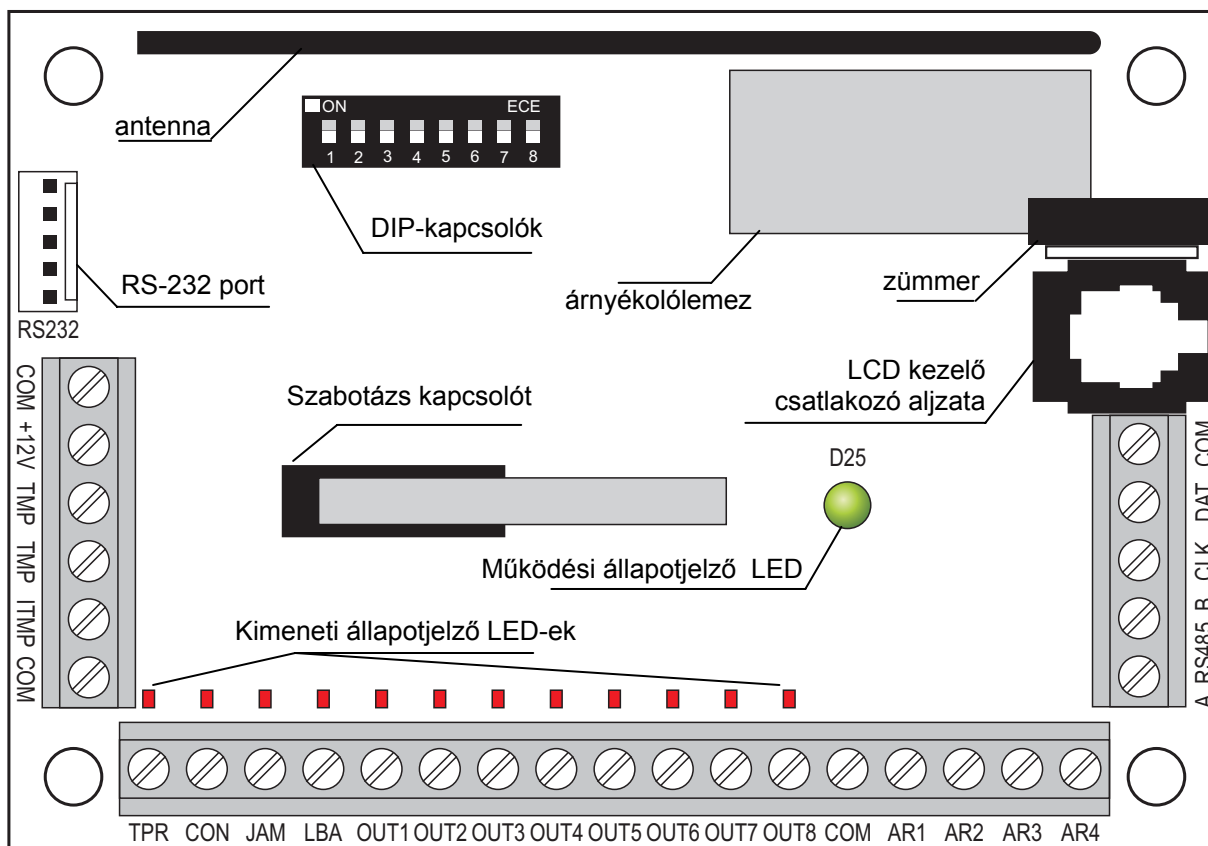

1. Ábra. Az ACU-1000 vezérlő áramköri lapjának vázlatos nézete.

#### Csatlakozók leírása:

- COM** - közös föld,
  - +12V** - tápfeszültség bemenet,
  - TMP** - vezérlő szabotázs csatlakozók (NC),
  - ITMP** - bemenet a vezérlő szabotázsármkörének csatlakoztatására,
- MASCO Biztonságtechnikai és Nyílászáró Automatizálási Kereskedelmi Kft.  
1045 Budapest, Madridi út 2.

<b>TPR</b>	- információs kimenet – szabotázsok,
<b>CON</b>	- információs kimenet – nincs kommunikáció a vezeték nélküli eszközökkel
<b>JAM</b>	- információs kimenet – rádiózavarás,
<b>LBA</b>	- információs kimenet – probléma a vezeték nélküli eszközök tápfeszültségével vagy tápegység túlterhelés az ACX-201 bővítőben,
<b>OUT1...OUT8</b>	- információs kimenet – vezeték nélküli eszközök állapota,
<b>AR1...AR4</b>	- vezérlőbemenetek,
<b>A RS485 B</b>	- RS-485 port csatlakozók (nem használt),
<b>CLK, DAT</b>	- kommunikációs busz.

**A szabotázskapcsoló** a vezérlő házának kinyitását jelzi. A TMP csatlakozókat két módon lehet használni:

- kösse a csatlakozókat a vezérlőpanel szabotázs áramköréhez;
- kösse az egyik TMP csatlakozót az ITMP szabotázsáramkör bemenetéhez és másikat a COM (fold) csatlakozóhoz – a vezérlő szabotázsinformációja a TPR kimeneten és a kommunikációs buszon kerül megjelenítésre.

**Megjegyzés:** Amennyiben a TMP csatlakozási pontokat nem köti össze a vezérlő szabotázsáramkörével, úgy az ITMP csatlakozási pontot rövidre kell zárni a közös földhöz (COM).

Az áramköri lapon található **DIP-kapcsoló csoport** az eszköz egyedi címének és a vezérlő néhány működési paraméterének beállítására szolgál (lásd DIP-kapcsolók funkciói).

A **LED** a vezérlő állapotát jelzi. A világítás módja függ a vezérlő működési beállításaitól.

- CA-64, INTEGRA és VERSA vezérlőpanelekkel együttműködésben:
  - Folyamatos zöld fény – nincs kommunikáció a vezérlőpanellel;
  - Villogó zöld fény – megfelelő kommunikáció a vezérlőpanellel.
- Egyéb riasztó vezérlőpanelekkel együttműködésben:
  - Folyamatos zöld fény – vezérlő normális működése;
  - Villogó zöld fény – szinkronizálás folyamatban;
  - Felváltott zöld és piros villogó fény – egy probléma felbukkanásának kijelzése a funkcionális kimeneteken (lásd Funkcionális kimenetek).

A **zümmer** tájékoztatás egy a funkcionális kimeneteken jelzett probléma felbukkanásáról (nem vonatkozik INTEGRA vagy VERSA sorozatú riasztó vezérlőpanelekkel való együttműködésre).

Az optikai leválasztással ellátott **RS-232 port** lehetővé teszi, hogy egy PC csatlakoztatását a Dload10 programmal történő programozás idejére.

Az **RJ foglalat** egy LCD kezelő csatlakoztatására szolgál a programozás idejére. A vezérlő CA-64 vagy INTEGRA sorozatú vezérlőpanelek működtetésére használt LCD kezelőkkel illeszthető össze.

**Megjegyzés:**

- A vezérlő nem programozható egyidejűleg számítógép és LCD kezelő által.
- Amikor INTEGRA vagy VERSA riasztó vezérlőpanelekkel működik a vezérlő programozható a vezérlőpanelek által, nem szükséges LCD kezelő vagy számítógép csatlakoztatására a vezérlő foglalatjaihoz.

Az ACU-100 vezérlő **kommunikációs busza (CLK, DAT)** lehetővé teszi a közvetlen csatlakoztatást a vezérlőpanel kommunikációs buszához (INTEGRA, VERSA, CA-64, CA-10) vagy a rendszer bővítését ACX-100 bemeneti/kimeneti bővítő modulok hozzáadásával.



## 2.2 DIP KAPCSOLÓK FUNKCIÓI

Vezérlő funkció	DIP-kapcsoló száma							
	1	2	3	4	5	6	7	8
Vezeték nélküli eszközmodul az összes vezérlőpanelhez	I <sub>1</sub>	I <sub>2</sub>	I <sub>3</sub>	x	P	0	0	0
Bővítő CA-10 panelhez 1 kezelővel (6 zóna)	A	B	C	D	P	1	0	0
Bővítő CA-10 vezérlőpanelhez 2 kezelővel (4 zóna)	A	B	C	D	P	0	1	0
Bővítő CA-10 vezérlőpanelhez 32 kezelővel (2 zóna)	A	B	C	D	P	1	1	0
Címezhető zónabővítő CA-64-hez	A <sub>1</sub>	A <sub>2</sub>	A <sub>3</sub>	A <sub>4</sub>	A <sub>5</sub>	P	0	1
Vezeték nélküli eszköz bővítő INTEGRA vagy VERSA vezérlőpanelekhez.	A <sub>1</sub>	A <sub>2</sub>	A <sub>3</sub>	A <sub>4</sub>	A <sub>5</sub>	x	1	1

1. táblázat A DIP kapcsolók használatának módja a vezérlő beállítására.

**0** – DIP-kapcsoló KI helyzetben

**1** – DIP-kapcsoló BE helyzetben

**P** – vezérlő programozási módjának kiválasztása:

- DIP- kapcsoló KI helyzetben –RS-232 porton keresztül (DLOAD10 program)
- DIP- kapcsoló BE helyzetben – LCD kezelő által

**I<sub>1</sub>, I<sub>2</sub>, I<sub>3</sub>** – DIP-kapcsolók a számítógéphez csatlakoztatott ACX-100 modulok számának beállítása. Ezen a szám a meghatározásához adja össze az egyes DIP-kapcsolók értékeit, amint azt a 2. táblázat mutatja.

DIP-kapcsoló száma	1	2	3
<b>Számérték</b> (a kapcsoló BE helyzetében)	1	2	4

2. táblázat

A vezérlő maximum 5 darab bemeneti/kimeneti bővítőmodul használatát teszi lehetővé, ennél fogva amennyiben a DIP-kapcsolók beállításának értéke magasabb, az 5-nek lesz felismerve.

**A, B, C, D** – DIP-kapcsolók a vezérlő címének beállítása ugyan olyan módon, mint a CA-10 zónabővítőké. A kapcsolók bekapcsolt helyzetében azok értéke 1.

**A<sub>1</sub>, A<sub>2</sub>, A<sub>3</sub>, A<sub>4</sub>, A<sub>5</sub>** – DIP-kapcsolók a vezérlő címének beállítása. A vezérlő címének meghatározásáért adja össze az egyes DIP-kapcsolók értékeit, mint azt a 3. táblázat mutatja.

DIP-kapcsoló száma	1	2	3	4	5
<b>Számérték</b> (a kapcsoló BE helyzetében)	1	2	4	8	16

3. táblázat

**x** – nemhasznált DIP-kapcsoló



## 2.3 VEZÉRLŐBEMENETEK



Amennyiben a vezérlő, mint INTEGRA vagy VERSA vezérlőpanel bővíthető működik nem szükséges tudni, hogy a vezérlőbemenetek hogyan üzemelnek, mert azokat nem szükséges csatlakoztatni a vezérlőpanelhez (az összes információ a kommunikációsbuszon keresztül kerül elküldésre a vezérlőpanelnek).

Az ACU-100 áramköri lapja magában foglal 4 vezérlő bemenetet, amelyek a vezeték nélküli eszközök (érezelők, szirénák, stb.) működésének vezérlésére szolgálnak. A vezérlőbemenetek programozhatóak, mint NO (alaphelyzetben nyitott) vagy NC (alaphelyzetben zárt a közös földhöz (COM)) típusú bemenet. A bemenet állapotának változása (rövidrezárás vagy elválasztás a földhöz képest) van hatással a bemenet által vezérelt eszköz működésére (mindegyik a vezérlőben regisztrált vezeték nélküli eszköznek ki kell jelölni egy bemenetet, amelyik vezérelni fogja a működését).

A bemenetek száma növelhető ACX-100 bővíthető modulok vezérlőhöz történő csatlakoztatásával. A vezérlőbemenetek száma az ABAX rendszerben maximum 24 lehet (vezérlő + 5 ACX-100 modul).

Az ACU-100 vezérlő vezérlőbemeneteinek működtetésére bármilyen riasztó vezérlőpanel kimenet felhasználható (OC, nagyáramú, kisáramú, relé típusú). Ahol a vezérlés SATEL gyártmányú vezérlőpanel nagyáramú kimenetével van megvalósítva, a vezérlő bemenetére 1,1 k $\Omega$  értékű ellenállás csatlakoztatása szükséges (lásd 2. Ábra).

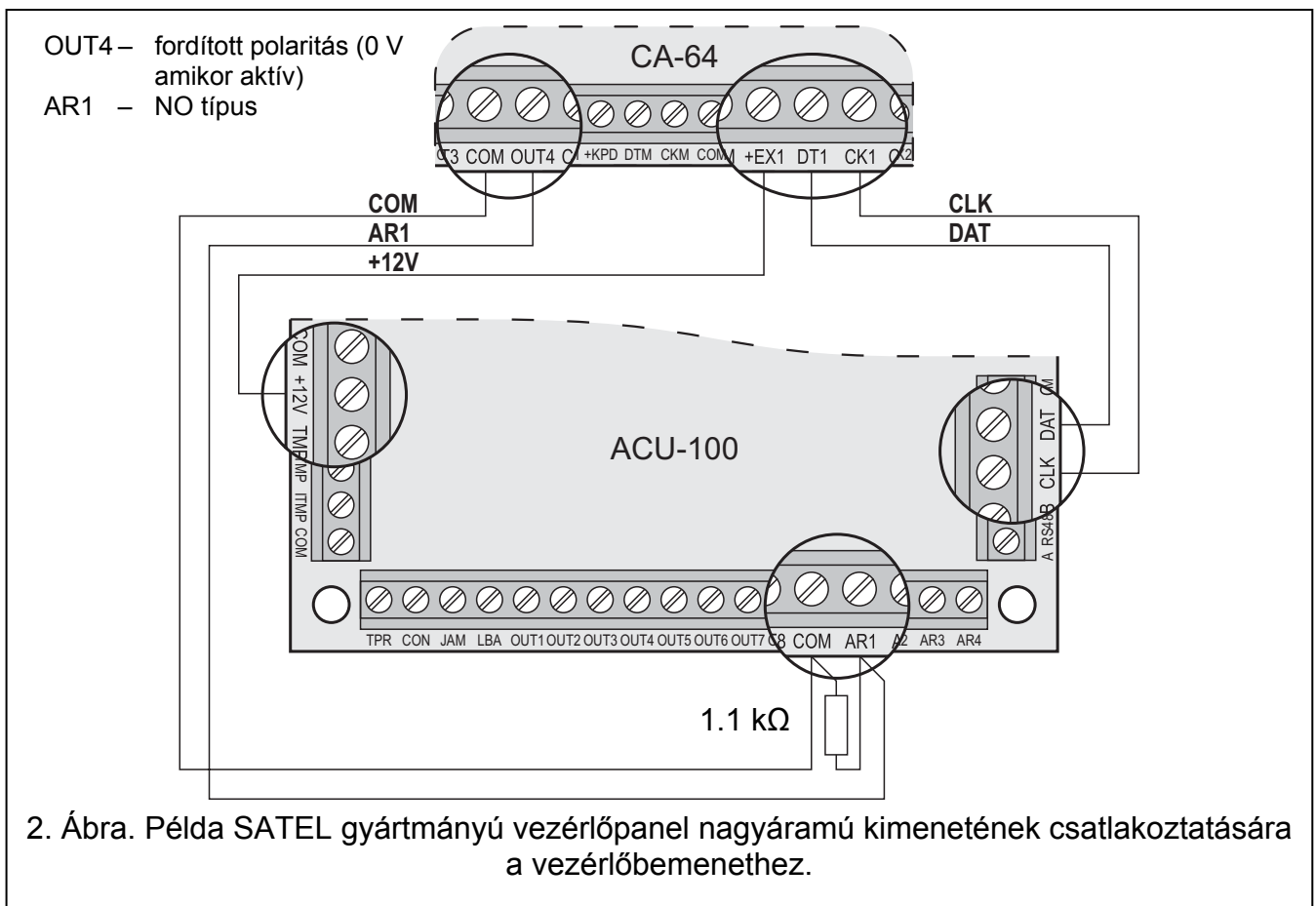

A vezérlőpanel kimeneteket, amelyek működtetik az ACU-100 bemeneteit megfelelően be kell állítani (típus, polaritás, kikapcsolási idő, stb.). Elsődlegesen a vezeték nélküli eszköz típusát, amelyiknek a működése a bemenet által vezérlésre kerül figyelembe venni.

A vezeték nélküli érezelők működésének vezérléséhez a vezérlőpanel kimenetét, mint például "ÉLESÍTETT ÁLLAPOT" lehet programozni. A vezérlőpanel élesítése aktív állapotba

és a hatástalanítása pedig passzív állapotba fogja kapcsolni az érzékelőket (az érzékelők működési módja a VEZETÉKNÉLKÜLI ÉRZÉKELŐK AZ ABAX RENDSZERBEN van leírva). Emlékezni kell azonban arra, hogy az érzékelők aktiválása/deaktiválása késleltetve van az élesítéssel/hatástalanítással kapcsolatban (lásd VEZETÉKNÉLKÜLI ÉRZÉKELŐK AZ ABAX RENDSZERBEN).

A kilépésidő programozásával a vezérlőpanelben elkerülhető az élesítéssel kapcsolatos késleltetés az érzékelők aktiválásában. Az "ÉLEÍTETT ÁLLAPOT" típusúra programozott kimenet csak a kilépési idő letelte után fog aktivvává válni. Mindamellett néhány vezérlőpanel lehetővé teszi másik funkció kiválasztását, amelyik a kimenetet azonnal aktiválja a vezérlőpanelnek kiadott élesítési parancs után. Például a CA-10 vezérlőpanel kimenetét, lehet programozni, mint 35. TÁPFESZÜLTSEG ÉLESÍTETT MÓDBAN típusúra, és CA-64 vezérlőpanelben 42. TÁPFESZÜLTSEG ÉLESÍTETT ÁLLAPOTBAN típusúra. A késleltetés hatása az érzékelők aktiválására az élesítés ellenében csak akkor kerülhető el, ha a kilépési idő értéke meghaladja a VÁLASZ PERIODUS-t.

Az érzékelők vezérlésekor a vezérlő bemenetei szintén programozhatóak, mint folyamatosan aktív bemenetek. Ilyen esetben az érzékelők folyamatosan aktív állapotban maradnak.

A szirén működésének vezérlése érdekében csatlakoztatni kell a vezérlőpanel riasztásjelző kimenetét a vezérlő bemenetéhez. A vezérlőpanel kimenetének aktiválása indítani fogja a szirénát.

## 2.4 KIMENETEK



**Amennyiben a vezérlő, mint INTEGRA, VERSA vagy CA-64 vezérlőpanelek bővítője működik nem szükséges tudni, hogy a kimenetek hogyan üzemelnek, mert azokat nem szükséges csatlakoztatni a vezérlőpanelhez (a vezeték nélküli eszközökről az összes információ a kommunikációsbuszon keresztül kerül elküldésre a vezérlőpanelnek).**

Az ACU-100 vezérlő áramköri lapja magában foglal 8 OC típusú kimenetet, amelyekhez a vezeték nélküli eszközök vannak kijelölve. Egy kimenethez tetszőleges számú vezeték nélküli eszköz jelölhető ki. A kimenetek száma megnövelhető ACX-100 bővítőmodulok vezérlőhöz történő csatlakoztatásával. A kimenetek száma maximum 48 lehet (vezérlő + 5 ACX-100 modul).

A kimenet egy hozzá kijelölt vezeték nélküli eszköztől vett megfelelő információ vétele után aktiválódik, az információ függ az eszköz típusától.

- Vezeték nélküli érzékelők sértés jelzései;
- ASP-105 sziréna információja a kisütött akkumulátorról és a +12Vdc külső tápfeszültség hibájáról,
- ASP-205 sziréna információja a kisütött akkumulátorról;
- ACX-200 és ACX-201 bővítők zónasértés jelzései;
- ASW-100 E és ASW-100 F vezérlők információi, arról hogy a nyomógomb meg volt-e nyomva 0-ás módban vagy az elektromos áramkör zárva volt 1-es vagy 2-es módban.

A kimenetek NO (alaphelyzetben nyitott) vagy NC (alaphelyzetben rövidzár a földhöz) típusúra programozhatóak. Az összes kimenet (a vezérlőé és a csatlakoztatott ACX-100 moduloké) programozása egy időben történik. Függetlenül attól, hogy a kimenetek hogyan vannak programozva a kimenetek aktiválását a következő jelzi:

- A kimenethez kijelölt LED bekapcsolása (kimenetek NO típusúra programozva),
- A kimenethez kijelölt LED kikapcsolása (kimenetek NC típusúra programozva).

A kimeneteket a vezérlőpanelek zónáihoz lehet csatlakoztatni.

## 2.5 FUNKCIONÁLIS KIMENETEK

---



Amennyiben a vezérlő, mint INTEGRA vagy VERSA vezérlőpanel bővítője működik nem szükséges tudni, hogy a funkcionális kimenetek hogyan üzemelnek, mert azokat nem szükséges csatlakoztatni a vezérlőpanelhez (az összes információ a kommunikációsbuszon keresztül kerül elküldésre a vezérlőpanelnek).

Az ACU-100 áramköri lapja magában foglal 4 OC típusú jelző kimenetet:

**TPR** – vezeték nélküli eszköz szabotázs, kommunikáció elvesztése az ACX-100 modulokkal, és a vezérlő szabotázs is (amennyiben a TMP csatlakozók össze vannak kötve a vezérlő szabotázsáramkörével);

**CON** – kommunikáció elvesztése a vezeték nélküli eszközökkel,

**JAM** – ABAX rendszer rádiójeleinek zavarása (olyan mértékű, amelyik lehetetlenné teszi a kommunikációt);

**LBA** – egy vezeték nélküli eszköz tápfeszültségének problémája: alacsony akkumulátor feszültség, kisütött tárolású akkumulátor, vagy a külső tápfeszültség elvesztése. Amennyiben ACX-201 bővítő van a vezérlőben regisztrálva a bővítő AUX1, AUX2 tápfeszültség kimeneteinek túlterhelése is ezen kimeneten kerül megjelenítésre.

Függően attól, hogy a kimenetek hogyan vannak programozva (lásd KIMENETEK) a funkcionális kimenetek aktiválását a következő jelzi:

- A kimenethez kijelölt LED bekapcsolása (kimenetek NO típusúra programozva),
- A kimenethez kijelölt LED kikapcsolása (kimenetek NC típusúra programozva).

A funkcionális kimenetek csatlakoztatása után a vezérlőpanel megfelelően programozott zónái (zónatípus, funkció, stb.), a vezérlőpanel jelezheti az ABAX rendszer néhány hibájának felbukkanását. A probléma megállapítható LCD kezelő vagy a vezérlőhöz csatlakoztatott számítógép segítségével.

A TPR kimenet csatlakoztatása a CA-64 vezérlőpanelhez szükségtelen, mivel a vezeték nélküli eszközök szabotázs információi a kommunikációs buszon keresztül kerülnek átvitelre.

## 3. VEZETÉKNÉLKÜLI ESZKÖZÖK ÖSSZEILLESZTÉSE A VEZÉRLŐVEL

---

### 3.1 ACX-100 BEMENETI/KIMENETI BŐVÍTŐMODUL

---

- 4 vezérlőbemenet
- 8 kimenet, OC típus
- Kommunikációs busz
- Szabotázs kapcsoló
- 12 Vdc ( $\pm 15\%$ ) tápfeszültség

### 3.2 ACX-200 VEZETÉKES ZÓNA/KIMENET BŐVÍTŐ

---

- 4 zóna
- 4 relékimenet
- Szabotázs kapcsoló
- 12 Vdc ( $\pm 15\%$ ) tápfeszültség

### **3.3 ACX-201 VEZETÉKES ZÓNA/KIMENET BŐVÍTŐ TÁPEGYSÉGGEL**

---

- 4 zóna
- 4 relékimenet
- Kapcsolóüzemű tápegység (1.2 A kapacitás)
- Akkumulátortöltő és ellenőrző rendszer
- 18 V ac tápfeszültség

### **3.4 APD-100 VEZETÉKNÉLKÜLI PASSZÍV INFRAVÖRÖS ÉRZÉKELŐ**

---

- Pyroelem jelének digitális feldolgozása
- Magas zavarvédetség
- Állítható érzékelési szint
- Opcionális kisállatvédetség funkció maximum 15kg tömegig (2.01 vagy újabb firmware verziójú érzékelők)
- Paraméterek távoli beállítása
- Cserélhető Fresnel lencsék
- Szabotázskapcsolók
- Tápfeszültség, CR123A 3V: lítium akkumulátor

### **3.5 APMD-150 VEZETÉKNÉLKÜLI DUÁL MOZGÁS ÉRZÉKELŐ**

---

- Mikrohullámú (MW) érzékelő és dupla piroelektromos (PIR) elem
- Fejlett tápvezérlés
- Magas zavarokkal és hibás jelzésekkel szembeni védetség
- Független érzékenységgállítás a PIR-nek és MW-nek
- Távoli beállítás
- Szabotázskapcsolók
- Tápfeszültség, CR123A 3V: lítium akkumulátor

### **3.6 AMD-100 VEZETÉKNÉLKÜLI MÁGNESES NYITÁSÉRZÉKELŐ KIEGÉSZÍTŐ BEMENETTEL**

---

- Két REED kapcsoló
- Bemenet bármilyen külső NC típusú érzékelő csatlakoztatására
- Paraméterek távoli beállítása
- Szabotázskapcsoló
- Tápfeszültség, CR123A 3V: lítium akkumulátor

### **3.7 AMD-101 VEZETÉKNÉLKÜLI MÁGNESES NYITÁSÉRZÉKELŐ FÜGGETLEN KIEGÉSZÍTŐ BEMENETTEL**

---

- Két REED kapcsoló
- Függetlenül azonosítható bemenet bármilyen külső NC típusú érzékelő csatlakoztatására
- Paraméterek távoli beállítása
- Szabotázskapcsoló
- Tápfeszültség, CR123A 3V: lítium akkumulátor

### **3.8 AMD-102 VEZETÉKNÉLKÜLI NYITÁSÉRZÉKELŐ KIEGÉSZÍTŐ BEMENETTEL REDŐNYÉRZÉKELŐHŐZ**

---

- Két REED kapcsoló
- Függetlenül azonosítható bemenet redőny- vagy NC típusú érzékelő csatlakoztatására
- Paraméterek távoli beállítása
- Szabotázskapcsoló
- Tápfeszültség, CR123A 3V: lítium akkumulátor

### **3.9 AGD-100 VEZETÉKNÉLKÜLI ÜVEGTÖRÉS ÉRZÉKELŐ**

---

- Sík-, rétegelt- vagy hőkezelt üvegtörés érzékelése
- Többfrekvenciás digitális jelzéselemzés
- Állítható érzékelési szint
- Távoli beállítás
- Szabotázskapcsoló
- Tápfeszültség, CR123A 3V: lítium akkumulátor

### **3.10 AFD-100 VEZETÉKNÉLKÜLI VÍZFOLYÁS ÉRZÉKELŐ**

---

- Külső érzékelő
- Szabotázskapcsoló
- Tápfeszültség, CR123A 3V: lítium akkumulátor

### **3.11 AVD-100 VEZETÉKNÉLKÜLI REZGÉS- ÉS MÁGNESES NYITÁSÉRZÉKELŐ**

---

- Piezoelektromos érzékelő jelének digitális feldolgozása
- Állítható rezgésérzékelési szint
- Távoli beállítás
- Szabotázskapcsoló
- Tápfeszültség, CR123A 3V: lítium akkumulátor

### **3.12 ASD-100 VEZETÉKNÉLKÜLI FÜST- ÉS TŰZÉRZÉKELŐ**

---

- Optikai érzékelő a látható füst érzékelésére
- Hőérzékelő, amelyik reagál, a hőmérséklet egy előre meghatározott küszöbszint fölé emelkedésére, valamint egy nagysebességű hőmérsékletemelkedésre
- Érzékelési tartomány kiválasztása az EN54-nek megfelelően
- Távoli beállítás
- Hang-és fényjelzés riasztáskor
- Tápfeszültség, CR123A 3V: lítium akkumulátor

### **3.13 ARD-100 VEZETÉKNÉLKÜLI HELYZET (IRÁNY) ÉRZÉKELŐ**

---

- Gyorsulásmérő a gyorsulás és a gravitáció elemzésre
- A adott pozíció megjegyzés az aktív módba történő átkapcsoláskor vagy aktiválásakor
- Paraméterek távoli beállítása
- Szabotázskapcsoló

- Tápfeszültség, CR123A 3V: lítium akkumulátor

### 3.14 ATD-100 VEZETÉKNÉLKÜLI HŐMÉRSÉKLETÉRZÉKELŐ

---

- Digitális hőmérsékletérzékelő
- Két programozható hőmérsékleti küszöbszint
- Távoli beállítás
- Szabotázskapcsoló
- Tápfeszültség, CR123A 3V: lítium akkumulátor

**Megjegyzés:** Az ATD-100 érzékelő használatát csak az 1.09 vagy újabb firmware verziójú INTEGRA vezérlőpanelhez kapcsolt ACU-100 vezérlő támogatja.

### 3.15 ASP-105 VEZETÉKNÉLKÜLI KÜLSŐ SZIRÉNA

---

- Hang- és fényjelzés, független indítás rádió keresztül
- Piezoelektromos hangszóró a hangjelzéshez
- Hangjelzés távoli beállítása
- LED-es fényjelzés
- Szabotázskapcsoló
- 12 Vdc ( $\pm 15\%$ ) tápfeszültség
- 6 V 1.2 Ah akkumulátor tartalék tápegységnek

### 3.16 ASP-205 VEZETÉKNÉLKÜLI BELSŐ SZIRÉNA

---

- Piezoelektromos hangszóró a hangjelzéshez
- LED-ek a fényjelzéshez
- Két jelzőmód távoli beállítása
- Szabotázskapcsoló
- Tápfeszültség, CR123A 3V: lítium akkumulátor

### 3.17 APT-100 KÉTIRÁNYÚ TÁVVEZÉRLŐ

---

- INTEGRA és VERSA riasztórendszerek működtetése
- 5 nyomógomb maximum 6 funkció indításához
- 3 LED a riasztórendszer állapotának jelzésére
- Billentyű működtetés és az átvitel elismerése hangjelzéssel
- Tápfeszültség, CR2032 3V: lítium akkumulátor

**Megjegyzés:** Az APT-100 távvezérlő használata a vezérlővel csak az INTEGRA (1.06 vagy újabb) vagy VERSA (1.01 vagy újabb) vezérlőpanelekkel történő együttműködés esetén támogatott. A távvezérlő használatának leírását át kell adni a felhasználónak vagy be kell állítani. –kérjük nézze meg a megfelelő vezérlőpanel felhasználói kézikönyvét.

### 3.18 ASW-100 E 230 V AC VEZETÉKNÉLKÜLI VEZÉRLŐ

---

- A 230 V-os aljzathoz csatlakoztatott eszközök távoli BE és KI kapcsolása
- E típusú aljzattal ellátott vezérlő
- Nyomógomb a 230 V-os áramkör kézi működtetéséhez



- Vezérlő állapotának LED-es kijelzése
- 230 V ac tápfeszültség

### 3.19 ASW-100 F 230 V AC VEZETÉKNÉLKÜLI VEZÉRLŐ

---

- A 230 V-os aljzathoz csatlakoztatott eszközök távoli BE és KI kapcsolása
- F típusú aljzattal ellátott vezérlő
- Nyomógomb a 230 V-os áramkör kézi működtetéséhez
- Vezérlő állapotának LED-es kijelzése
- 230 V ac tápfeszültség

### 3.20 ARF-100 RÁDIÓ JELSZINT ELLENŐRZŐ

---

- Vezérlő által a tesztértől vett, illetve a teszter által a vezérlőről vett rádiójelszint ellenőrzése
- Eszközök rádió kommunikációjának szimulálása elemről vagy külső forrásból ellátva
- Rádió jelszint LED-es kijelzése
- Zümmer
- Tápfeszültség, 9 V 6LR61 alkáli elem

## 4. FELSZERELÉS

---



**Az ABAX kétirányú vezeték nélküli rendszert olyan módon kell telepíteni, hogy megfelelő szintű rádiójelet biztosítson a vezérlővel együtt működő eszközökről. Ez lehetővé teszi a kommunikációs problémák elkerülését.**

**Az összes elektromos csatlakozást csak lecsatlakoztatott tápfeszültség mellett szabad elvégezni.**

Mielőtt elkezdi a rendszer telepítését egy tervet kell készíteni az összes eszköz elhelyezéséről. A vezérlő felszerelésének helyét úgy kell megválasztani, hogy az összes eszköz felügyelve legyen általa, amelyek a hatáskörén belül vannak. Ajánlott, hogy a vezérlő és a vezeték nélküli eszközök magas helyre szerelése, amely lehetővé teszi egy jobb rádiókommunikációs hatáskör elérését, és egyúttal elkerüli az eszközök és a vezérlő emberek épület körüli mozgása által előforduló leárnyékolásának kockázatát.

Mielőtt véglegesen felszereli a rendszer elemeit, ellenőrizze az egyes eszközökről érkező jel vezérlő által vett jelszintjét. Az ARF-100 teszter egy hasznos eszköz a jel szintjének ellenőrzésére. Amennyiben a jel szintje egy meghatározott egységtől túl alacsony (kevesebb, mint 40%), akkor szükséges az eszköz helyzetének megváltoztatása. Időközönként elég hatékony, ha az eszközt 10 ~ 20 cm-rel odább helyezni, azért hogy a jelzés minőségét számottevően javítsa. Az összes eszköztől kapott optimális jelszint elérésekor megkezdheti azok végleges helyzetükben történő rögzítését.

Több ACU-100 vezérlő működhet egymás működési távolságán belül. A már használatban lévő vezeték nélküli rendszerekkel történő automatikus szinkronizáció mindig végrehajtásra kerül a vezérlő bekapcsolásakor és minden egyes támogatott eszköz hozzáadása/eltávolítása művelet végrehajtása során. Az egymás hatáskörén belül működő vezeték nélküli eszközök száma függ VÁLASZ PERIODUS-tól (lásd FUNKCIÓK LEÍRÁSA, OPCIÓK ÉS PARANCSOK) és 150 és 450 között változhat. Minél magasabb a válasz gyakorisága annál alacsonyabb az egymás hatáskörében működtethető eszközök száma.

Az egyes vezeték nélküli eszközök telepítési javaslata megtalálható a megfelelő eszköz vele szállított kézikönyvében.



## 4.1 ACU-100 VEZETÉKNÉLKÜLI RENDSZERVEZÉRLŐ FELSZERELÉSE

Az ACU-100 vezérlőt beltérbe normál páratartalmú helyre kell felszerelni. Az áramköri lap **OPU-1A** műanyag házba van szerelve. Mielőtt rögzíti a vezérlőt a falra, készítse el a bejáratokat/kijáratokat a vezérlőt a riasztóközpontozóhoz vagy az ACX-100 bővítő modulokhoz csatlakozást biztosító kábelek számára a ház hátsó falán.

**Figyelmeztetés:** A kábeleket ne az antenna közvetlen közelébe vezesse, mert az rádió kommunikációs vételi zavart okozhat.

LCD kezelő vagy számítógép átmeneti csatlakoztatása szükséges a vezérlőhöz programozási vagy diagnosztikai célokból, amennyiben azt nem INTEGRA vagy VERAS vezérlőpanelekkel együttműködésben használja.

## 4.2 LCD KEZELŐ CSATLAKOZTATÁSA A VEZÉRLŐHÖZ

Az LCD kezelőt négyeres kábelrel kell az RJ aljzathoz csatlakoztatni. A kezelő kommunikációs buszának csatlakoztatását az RJ aljzathoz a 3. ábra mutatja.

**Az ACU-100 vezérlőhöz csatlakoztatott kezelő címét 0-ra kell beállítani.**

A megfelelő csatlakoztatás után a kezelő meg fog jeleníteni egy üzenetet, amelynek a felső sora tartalmazza az eszköz nevét és verzióját. Amennyiben a [▲] [HIBA] LED kigyullad a kezelőben, akkor a funkcionális kimenetek egyike aktív. A szervizmód elindításához a szervizkódot be kell vinni. A szervizmódot a [➔] [SZERVIZ] LED világítása jelzi.

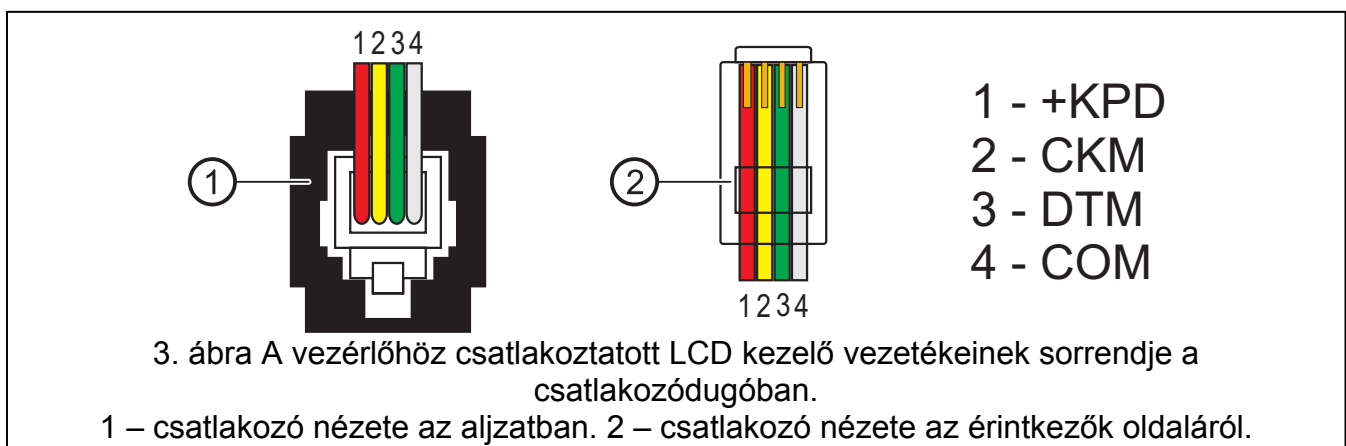

Ha az **a.m.** hibaüzenet jelenik meg a kijelzőn a csatlakoztatás után a következőket kellene tenni:

- Ellenőrizze le, hogy a vezérlő DIP-kapcsolójával a programozás LCD kezelőről opció van-e kiválasztva,
- Ellenőrizze le, hogy a kezelőt a vezérlővel összekötő kábel megfelelően csatlakozik-e,
- Ellenőrizze le, hogy a kezelő címe 0-ra lett-e beállítva.

A kezelő címének ellenőrzéséhez és, ha szükséges a megváltoztatásához kövesse az alábbi lépéseket:

1. Csatlakoztassa le a kezelő +KPD sorkapcsáról a tápfeszültséget, valamint az adatbusz kábeleit a (CKM, DTM) kommunikációs sorkapcsairól.
2. Zárja rövidre a kezelő CKM, DTM csatlakozópontjait.
3. Kapcsolja vissza a kezelő tápfeszültségét.
4. A kezelő meg fogja jeleníteni a címét:

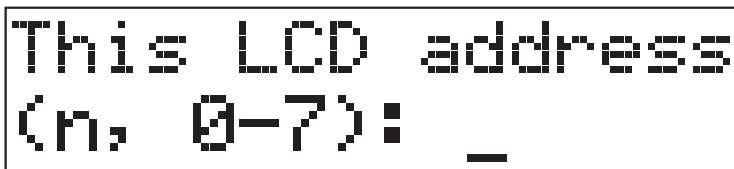

n=0...7, kezelő aktuális címe

4. ábra Kezelő címének programozása.

5. Állítsa át a címet 0-ra, ha szükséges. A kezelő a funkció végrehajtását négy rövid és egy hosszú hangjelzéssel fogja nyugtázni.
6. Csatlakoztassa a kezelőt az ACU-100 vezérlőhöz a megkívántak szerint (CKM, DTM).

### 4.3 SZÁMÍTÓGÉP CSATLAKOZTATÁSA A VEZÉRLŐHÖZ

Azért, hogy a ACU-100 vezérlőt egy számítógép segítségével programozza a számítógépet a vezérlő RS-232 portjához kell csatlakoztatni. A számítógép és a vezérlő RS-232 portját az alábbi ábra szerint kell összekötni (vagy egy használatra kész DB9FRJ SATEL gyártmányú kábellel).

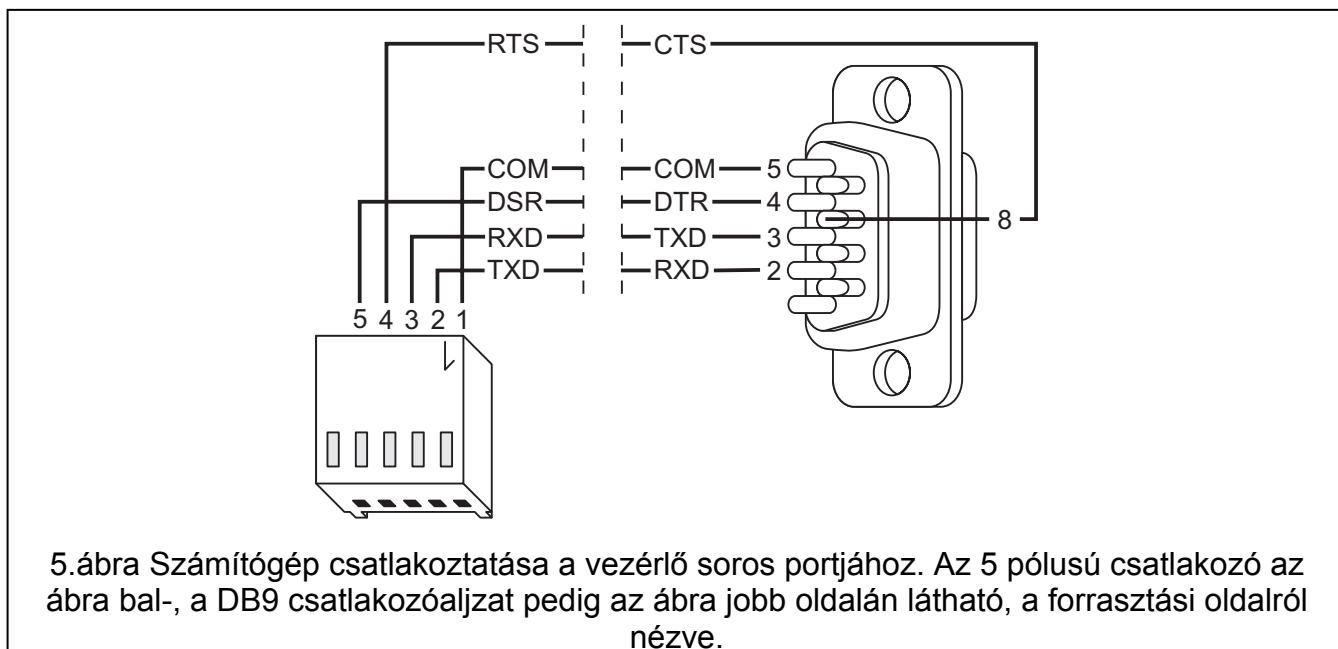

#### Megjegyzés:

- Ne zárja rövidre vagy ne érintse meg az RS-232 port érintkezőit az ujjával.
- A kábel csatlakoztatását megelőzően távolítsa el az elektrosztatikus töltéseket például egy földelt felszerelés felületének (csap, fűtés, stb.) kézfejjel történő megérintésével.
- Ajánlott a kábelt először a vezérlő sorosportjához csatlakoztatni.

Ha a Dload10 programnak nem sikerül a kommunikációt létrehoznia a vezérlővel az RS-232 port csatlakoztatása után a következőket kellene tenni:

- Ellenőrizze le, hogy a vezérlő DIP-kapcsolójával a programozás RS-232 porton keresztül opció van-e kiválasztva;
- Ellenőrizze le, hogy a sorosport, amelyen keresztül a számítógép a vezérlővel kommunikál megfelelően van-e kiválasztva a Dload10 programban;
- Ellenőrizze le, hogy a számítógépet a vezérlővel összekötő kábel megfelelően csatlakozik-e.

#### 4.4 ACX-100 BEMENET/KIMENET BŐVÍTŐMODUL CSATLAKOZTATÁSA

Az ACU-100 vezérlő kommunikációs busza maximum 5 ACX-100 bemenet/kimenet bővítőmodul csatlakoztatását fogadja el. **Az ACX-100 modulok csak abban az esetben csatlakoztathatóak a vezérlőhöz, amikor az a Vezeték nélküli eszközmodul az összes vezérlőpanelhez működésmódra van beállítva.**

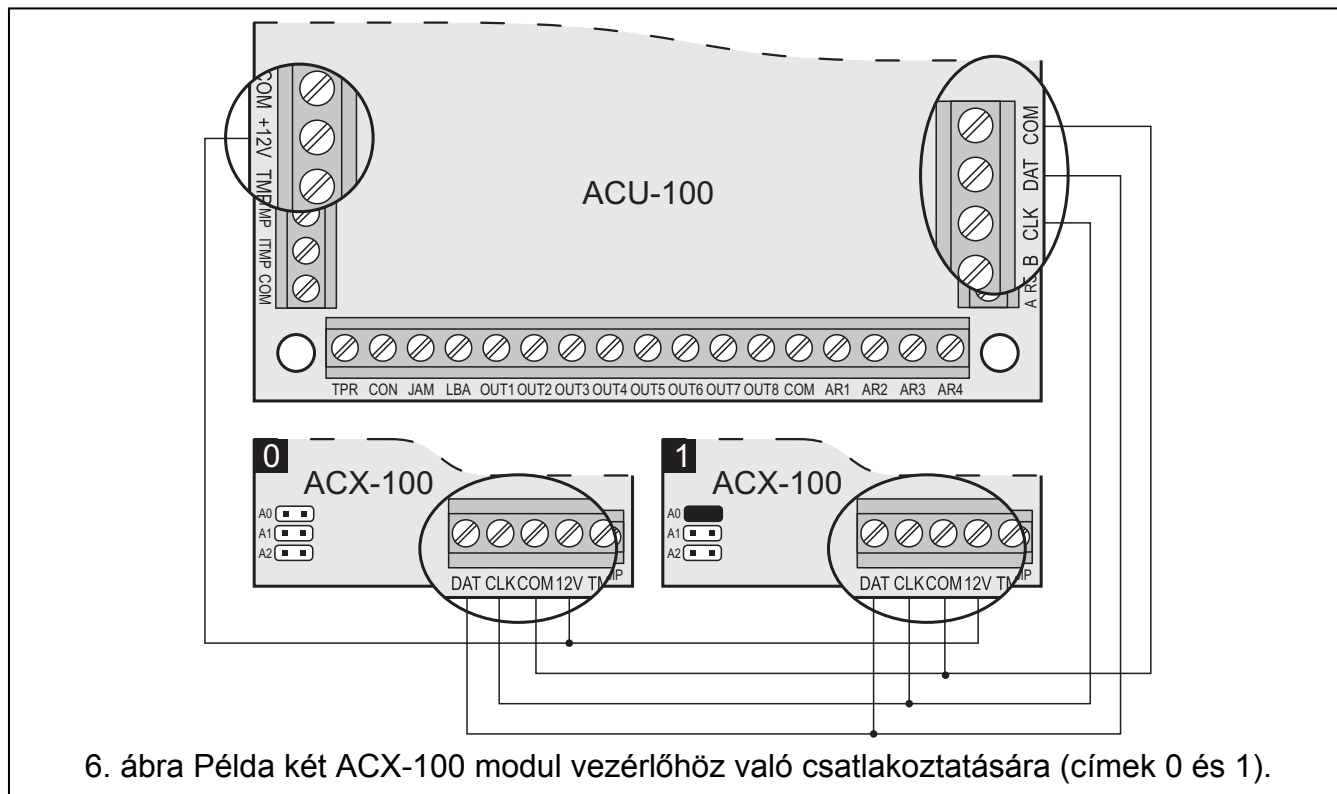

A bővítőmodulokat a vezérlő buszára párhuzamosan kell csatlakoztatni. A csatlakozás árnyékolatlan egyenes típusú kábel segítségével alakítható ki (csavart érpár típusú kábel használata nem ajánlott). A modulok csatlakoztatásakor ne felejtse el beállítani a vezérlőhöz, csatlakoztatott ACX-100 modulok helyes számát az arra szolgáló DIP-kapcsolókkal. A modulokkal való kommunikáció elvesztése a TPR kimeneten, mint szabotázsjelzés kerül megjelenítésre.

Minden egyes a buszhoz csatlakoztatott modulnak eltérő címet kell beállítani a 0 – 4 –ig. tartományban. Ezek a címek meg kell, hogy feleljenek egynek következő modulszámokból, amint azt a 4. táblázat mutatja. Amennyiben egy ACX-100 modult csatlakoztat a vezérlőhöz annak a címét 0-ra, ha két modult, akkor az egyiket 0, a másikat 1-es címre kell beállítani, stb.

A bővítők vezérlőbemeneteinek és kimeneteinek számozása a rendszerben függ a modul beállított címétől (lásd: 4. táblázat).

Egymást követő modulszám	Modulszám	Vezérlőbemenetek számai	Kimenetek számai
1	0	5–8	9–16
2	1	9–12	17–24
3	2	13–16	25–32
4	3	17–20	33–40
5	4	21–24	41–48

4. táblázat

MASCO Biztonságtechnikai és Nyílászáró Automatizálási Kereskedelmi Kft.  
1045 Budapest, Madridi út 2.

Tel: (06 1) 3904170, Fax: (06 1) 3904173, E-mail: [masco@masco.hu](mailto:masco@masco.hu), [www.masco.hu](http://www.masco.hu)

A modulok TMP csatlakozóit a vezérlőpanel szabotázs áramköréhez kell csatlakoztatni.

## 4.5 ÚJ VEZETÉKNÉLKÜLI ESZKÖZÖK HOZZÁADÁSA

### **Megjegyzések:**

- Az új vezeték nélküli eszközök hozzáadásának eljárása a vezérlőhöz, amikor az *VERSA* vezérlőpanellel összeköttetésben működik, a vezérlőpanel telepítői kézikönyvében van leírva.
- Amennyiben a vezérlő 1.09 vagy újabb firmware verziójú *INTEGRA* vezérlőpanellel együtt működik, akkor néhány vezeték nélküli eszköz esetében kiválasztható, hogy azok egy vagy két pozíciót (csatornát) foglaljanak-e el a vezeték nélküli eszközök listájában. Az eszköztől függően, ha egy pozíció van kiválasztva:
  - AMD-102 – csak a kiegészítő bemenet használata kerül támogatásra (redőnyérzékelő és (NC));
  - ATD-100 – csak az egyik hőmérsékleti küszöbszint programozható be;
  - AVD-100 – csak a rezgésérzékelő használata kerül támogatásra

### 4.5.1 DLOAD10 és DLOADX programok

Egy új vezeték nélküli eszköz rendszerhez történő hozzáadása érdekében tegye a következőket:

1. Kattintson az **ÚJ ESZKÖZ** gombra a programban.
2. A megnyíló ablakban vigye be a hozzáadandó új eszköz 7 jegyű szériaszámát. A szériaszám megtalálható az eszköz áramköri lapján vagy annak házában. Mindegyik ARF-100 teszternek a szériaszáma 0000500.
3. Függően attól, hogy milyen eszköz lett hozzáadva a rendszerhez:
  - Kapcsolja be az ACX-200 vagy ACX-201 bővítő tápfeszültségét,
  - Kapcsolja be az ARF-100 tesztet,
  - Csatlakoztassa a 230 Vac dugaszoló aljzathoz az ASW-100 E/ASW-100 F vezeték nélküli vezérlőt,
  - Helyezze be az akkumulátort az ASD-100 érzékelőbe,
  - Sértse meg (nyissa) a szabotázs kapcsolót a többi eszköz esetében.Amennyiben érvénytelen szériaszámot vitt be, arról egy megfelelő információval értesítve lesz. Ezután vigye be helyesen a szériaszámot és ismételje meg a fent említett lépések közül a megfelelőt.
4. Egy megerősítő üzenet fog megjelenni arról, hogy az új eszköz hozzáadása megtörtént. DloadX program esetén (1.09 vagy újabb):
  - az eszközhöz kijelölt zóna/kimenet javasolt neve jelenik meg (a név szerkeszthető);
  - néhány eszköz esetében kiválaszthatja, hogy azok egy vagy két pozíciót foglaljanak-e el a vezeték nélküli eszközök listáján (*INTEGRA* 1.09 vagy újabb firmware verzióval).
5. Kattintson az egérrel az **OK** gombra az új eszköz hozzáadás folyamatának befejezéséhez. Törölheti további eszköz hozzáadását a **MEGSZAKÍTÁS**, vagy hozzáadhat további vezeték nélküli eszközt a **KÖVETKEZŐ** gombra való kattintással.

**Megjegyzés:** Amennyiben az ACU-1000 vezérlő számára, mint CA-64 vagy *INTEGRA* vezérlőpanel bővítője működési mód került beállításra az új vezeték nélküli eszközök hozzáadásának eljárását a vezérlőhöz a bővítő azonosítása a vezérlőpanelben eljárás végrehajtásával kell folytatni.

### 4.5.2 Vezérlőhöz csatlakoztatott LCD kezelő

Egy új vezetéknélküli eszköz rendszerhez történő hozzáadása érdekében tegye a következőket:

1. Indítsa el az **ÚJ ESZKÖZ** funkciót.
2. Vigye be a hozzáadandó eszköz 7 jegyű szériaszámát és nyomja meg a [#] billentyűt. A szériaszám megtalálható az eszköz áramköri lapján vagy annak házában. Mindegyik ARF-100 teszternek a szériaszáma 0000500.
3. Függetlenül attól, hogy milyen eszköz lett hozzáadva a rendszerhez:
  - Kapcsolja be az ACX-200 vagy ACX-201 bővítő tápfeszültségét,
  - Kapcsolja be az ARF-100 tesztet,
  - Csatlakoztassa a 230 Vac dugaszoló aljzathoz az ASW-100 E/ASW-100 F vezetéknélküli vezérlőt,
  - Helyezze be az akkumulátort az ASD-100 érzékelőbe,
  - Sértse meg (nyissa) a szabotázs kapcsolót a többi eszköz esetében.

Ha bevitt szériaszám nem összeillő a hozzáadandó eszközzel vagy az adott szériaszám már regisztrálva van egy megfelelő üzenet fog megjelenni a kijelzőn és automatikusan visszatér főmenübe.

4. Az új eszköz hozzáadását egy üzenet fogja megerősíteni a szériaszám megmutatásával a kijelzőn. Nyomja meg a [#] billentyűt az új eszköz hozzáadás folyamatának befejezéséhez. Az új eszköz hozzáadás folyamatát a [\*] billentyű megnyomásával szakíthatja meg.

### 4.5.3 INTEGRA riasztórendszerhez csatlakoztatott LCD kezelő

Egy új vezetéknélküli eszköz rendszerhez történő hozzáadása érdekében tegye a következőket:

1. Indítsa el az **ÚJ ESZKÖZ** funkciót (→SZERVIZMÓD →SZERKEZET →HARDVER →BŐVÍTŐK →BEÁLLÍTÁSOK →*vezérlő név* →ÚJESZKÖZ).
2. Vigye be az eszköz 7 jegyű szériaszámát és nyomja meg [#] billentyűt. A szériaszám megtalálható az eszköz áramköri lapján vagy annak házában. Mindegyik ARF-100 teszternek a szériaszáma 0000500.

Ha egy eszköz a bevitt szériaszámmal már létezik a rendszerben, a kezelő azt három hosszú hangjelzéssel jelezni fogja és nem folytatja az eljárás következő lépésével.

3. Ezután a **NYISSA AZ ESZKÖZ SZABOTÁZS KAPCSOLÓJÁT** üzenet jelenik meg:
  - Kapcsolja be az ACX-200 vagy ACX-201 bővítő tápfeszültségét,
  - Kapcsolja be az ARF-100 tesztet,
  - Csatlakoztassa a 230 Vac dugaszoló aljzathoz az ASW-100 E/ASW-100 F vezetéknélküli vezérlőt,
  - Helyezze be az akkumulátort az ASD-100 érzékelőbe,
  - Sértse meg (nyissa) a szabotázs kapcsolót a többi eszköz esetében.

Amennyiben a hozzáadott eszköz szériaszáma eltér az előzőleg bevittől egy megfelelő információs üzenet kerül kijelzésre. Nyomja meg a [\*] billentyűt és kezdje el az eszköz hozzáadásának eljárását az elejétől.

4. Az új eszköz neve és szériaszáma kijelzésre fog kerülni. Nyomja meg az [1] billentyűt, az eljárás folytatáshoz a következő lépéssel (bármilyen más billentyű lezárja az új eszköz hozzáadásának folyamatát).
5. Amennyiben az egy vagy két pozíció (csatorna) kiválasztásának opciója lehetséges, az eszközök listájában szereplő eszköz esetében, akkor a megfelelő üzenet kerül kijelzésre.



Nyomja meg az 1 gombot az egy csatorna, vagy nyomja meg a 2 gombot a két csatorna kiválasztásához.

6. Ezután a kijelölhető rendszerzónák listája fog megjelenni. Válasszon ki egyet közülük (használja a ▼ és ▲ billentyűket a lista görgetéséhez) és nyomja meg a [#] billentyűt (a [\*] megnyomása lezárja az új eszköz hozzáadásának folyamatát). Ha az eszköz több mint egy zónát foglal el a rendszerben (pl. AMD-100 mágneses nyitás, AVD-100 vezeték nélküli rezgés- és mágneses nyitásérzékelők vagy ASP-105 és ASP-205 szirénák vagy ACX-200 és ACX-201 bővítők), a további zóna automatikusan ki lesz jelölve hozzá (abból a célból, hogy ki legyen jelezve a következő).
7. A bővítők automatikus azonosítása kivitelezésre fog kerülni (és egy megfelelő információs üzenet kerül kijelzésre).
8. Az eszköz zónájának/kimenetének kijelölt javasolt név kerül kijelzésre ezek után. Ezt a nevet megváltoztathatja, majd utána nyomja meg a [#] billentyűt a változás elmentéséhez. Nyomja meg a [\*] billentyűt a névkijelölési eljárás megállításához (a zónához/kimenethez egy olyan név lesz képezve, amelyik az eszköz neve és szériaszáma alapján van összeállítva. Amennyiben az eszköz több bemenetet/kimenetet használ az eljárás megismétlésre kerül azok számára.

## 4.6 VEZETÉKNÉLKÜLI ESZKÖZÖK ELTÁVOLÍTÁSA

**Megjegyzés:** Az vezeték nélküli eszközök eltávolításának eljárása a vezérlőből, amikor az VERSA vezérlőpanellel összeköttetésben működik, a vezérlőpanel telepítői kézikönyvében van leírva.

### 4.6.1 DLOAD10 és DLOADX programok

A vezeték nélküli eszköz eltávolításához tegye a következőket:

1. Válassza ki az eszközt, amit el akar távolítani.
2. Válassza az **ESZKÖZ ELTÁVOLÍTÁSA** gombot.
3. Kövesse a mutatott útmutatást és nyomja meg utána az **IGEN** gombot, megerősítendő az eltávolítás szándékát. Ezekután az eltávolítás végrehajtásra kerül.

**Megjegyzés:** Amennyiben az ACU-1000 vezérlő számára, mint CA-64 vagy INTEGRA vezérlőpanel bővítője működési mód került beállításra a vezeték nélküli eszközök a vezérlőből való eltávolításának befejezése után a bővítő azonosítása a vezérlőpanelben eljárás végrehajtásával kell folytatni

### 4.6.2 LCD kezelő

A vezeték nélküli eszköz rendszerből való eltávolításához tegye a következőket:

1. Indítsa el a **ESZKÖZ ELTÁVOLÍTÁS** funkciót.
2. Válassza ki a listáról a rendszerből eltávolítandó eszközt és nyomja meg a [#] billentyűt.
3. Kövesse a megjelenített útmutatást, majd nyomja meg a [1] gombot az eszköz eltávolításához. Az eszköz eltávolítása a kezelő által adott négy rövid és egy hosszú hangjelzéssel kerül elismerésre.

**Megjegyzés:** Bármelyik billentyű megnyomása az [1] helyett visszavisz a vezeték nélküli eszközök kiválasztását szolgáló listához.

## 5. VEZETÉKES ZÓNA-/KIMENETBŐVÍTŐ AZ ABAX RENDSZERBEN

A vezetékes zóna-/kiemenetbővítő (ACX-200 vagy ACX-201) 4 helyet foglal el a vezérlő által támogatott eszközök listáján. Maximum 12 vezetékes zóna-/kiemenetbővítő működhet együtt

az ACU-100 vezérlővel. A bővítő a zónák állapotának valósidejű információját nyújtja. A vezérlő elküldi a bővítőnek a kimenetei állapotának megváltoztatására vonatkozó parancsokat (valós időben) és a zónák beállításának módosítását (lekérdezés alatt). Egy zóna beállításával kapcsolatos adatok egy válaszperiódus alatt kerülnek elküldésre, így négy válaszperiódus szükséges a négy zóna beállítási információjának átviteléhez (több, mint 2 perc telhet el az új beállítások beprogramozásának pillanatától azok vezérlőben történő tényleges mentésének pillanatáig, ha a válaszperiódus 36 mp.). A bővítő zónáinak beállításai nemfelejtő memóriában vannak elmentve, ezért a tápfeszültség leveztetése nem fogja bármilyen beprogramozott adat elvesztését jelenteni.

**Megjegyzés:** Amennyiben az ACU-100 vezérlővel történő kommunikáció megszűnik, az összes előzőleg aktivált kimenet inaktív állapotba fog lépni 20 válaszperiódus után.

Továbbá az ACX-201 bővítő továbbítani fogja az információkat a következőkről:

- AUX1 és AUX2 tápkimenetek – túlterhelés információja, amennyiben az AUX1 és AUX2 kimenetek terhelése meghaladja a 0,5A-t,
- Akkumulátor állapot – akkumulátor kisütöttségének állapota, amikor annak feszültsége 11V alá esik több, mint 12 percig (3 akkumulátor teszt). Ez az információ el lesz küldve a vezérlőnek mindaddig, amíg az akkumulátor feszültsége 11V alatt van több, mint 12 percig (3 akkumulátor teszt).
- AC tápfeszültség állapot – tápfeszültség elvesztésének információja, amikor az AC tápfeszültség több, mint 30 másodpercig hiányzik. A tápfeszültség visszaállása ugyanezzel a késleltetéssel kerül jelentésre.

Amikor INTEGRA vagy VERSA vezérlőpanelekkel együttműködésben üzemel ezen hibák információi a kommunikációs buszon keresztül kerülnek átküldésre. A hibák áttekinthetőek a kezelő, a DloadX vagy a GuardX programokkal.

Más vezérlőpanelekkel történő együttműködés esetében ezen hibák információi az LBA funkcionális kimeneten jelennek meg.

A hiba ellenőrzéséhez a vezérlőhöz csatlakoztatott kezelőn indítsa el az **AKKUMULÁTOR ÁLLAPOT** funkciót (SZERVIZMÓD → TESZTEK → AKKUMULÁTOR ÁLLAPOT). A listában elsőként az az eszköz kerül megjelenítésre, amelyikben a probléma érzékelése történt. Az ACX-201 bővítő 4 pozíciót foglal az eszközök listájában. Az **“ALACSONY AKKUMULÁTOR”** üzenet bővítő által elfoglalt első tétele jelenti az AUX1 vagy AUX2 kimenetnek túlterhelését, a második tétel a kisütött akkumulátort, a harmadik az AC tápfeszültség hiányát.

Az akkumulátorállapot információ a Dload10 programban on-line módon kerül kijelzésre. Az információ megjelenítésének logikája azonos, amint a vezérlőhöz csatlakoztatott LCD kezelő esetében. Az első bejegyzés a listán az **“AKKUMULÁTOR”** oszlopban az AUX1 és AUX2 kimenetek állapotáért felel, a második az akkumulátor állapotért és a harmadik az AC tápellátás állapotáért.

**Megjegyzés:** Az EN50131-3 szabvány megkívánja, hogy a zóna 400ms-nál hosszabban tartó jelzésekre reagáljon. Ez az ACX-200 bővítő esetében azt jelenti, hogy 300ms-ot meghaladó érték nem vihető be az érzékenység programozása során (minél magasabb az érték, annál alacsonyabb az érzékenység).

### **5.1.1 ACX-200 vagy ACX-201 bővítő zónáinak/kimeneteinek beállítása INTEGRA vagy VERSA vezérlőpanelekkel üzemeltetett ACU-100 bővítő részére**

A bővítő 4 zónát és 4 kimentet foglal el a biztonsági rendszerben. A zónák és kimenetek paraméterei ugyan olyan módon programozhatóak, mint a vezérlőpanel egyéb vezetékes zónái és kimenetei. Azonban nem szabad elfelejteni, hogy a zónák aktuális érzékenysége eltérhet a vezérlőpanelben beprogramozottaktól.



- 20 ms – 140 ms – megfelel a vezérlőpanelben beprogramozott érzékenységeknek
- 140 ms felett – csak néhány érték használható: 300 ms, 500 ms, 700 ms, stb. 200 ms-os lépésekben (a programozott érték kerekítésre kerül a bővítő által támogatottra).

### 5.1.2 ACX-200 vagy ACX-201 bővítő zónáinak/kimeneteinek beállítása CA-64 vezérlőpanellel üzemeltetett ACU-100 bővítő részére

A bővítő 4 zónát és 4 kimentet foglal el a biztonsági rendszerben. A zónák és kimenetek paraméterei ugyan olyan módon programozhatóak, mint a vezérlőpanel egyéb vezetékes zónái és kimenetei. A DLOAD64 program vagy a riasztórendszer kezelője használható erre a célra. De tekintettel kell lenni ugyanazon korlátozásokra a zónaérzékenység tekintetében, mint az INTEGRA vagy VERSA vezérlőpanelek együtt működő bővítők esetében.

A bővítő kimenetinek beállítása érdekében jelölje ki a megfelelő ACU-100 vezérlőbemeneteket, amelyek vezérelni fogják a bővítő kimeneteket. Ezt meg lehet tenni a vezérlőhöz csatlakoztatott LCD kezelő vagy a Dload10 program segítségével. A vezérlő bemeneteket csatlakoztatni kell a vezérlőpanel megfelelő módon programozott kimeneteihez.

### 5.1.3 ACX-200 vagy ACX-201 bővítő zónáinak/kimeneteinek beállítása egyéb típusú vezérlőpanelekkel üzemeltetett ACU-100 bővítő részére

A bővítő zónáinak és kimeneteinek programozása a vezérlőhöz csatlakoztatott kezelő vagy a Dload10 program segítségével lehetséges.

Szükséges a vezérlőhöz csatlakoztatott érzékelők működési beállításainak, valamint minden egyes bővítői zóna érzékenységének meghatározása. Továbbá, a bővítő zónákat ki kell jelölni a kiválasztott vezérlő bemenetekhez. Függetlenül attól, hogy a bővítő zónák milyen módon lesznek programozva, a vezérlőpanel zónáit, amelyekhez az ACU-100 vezérlő kimenetei csatlakoztatva lesznek NO vagy NC típusúra szükséges beállítani (lásd szintén EGYÜTTMŰKÖDÉS RIASZTÓ VEZÉRLŐPANELEKKEL fejezet).

LCD kezelőben a zóna típus és érzékenységi szint bármilyen megváltoztatása a BEÁLLÍTÁSOK funkció segítségével végezhető el. A ▲ és ▼ billentyűk lehetővé teszik a paraméterek értékeinek megváltoztatását. A ◀ és ▶ gombok biztosítják a mozgás lehetőségét a kijelző felső és alsó sora között, pl. a programozott paraméterek között.

A Dload10 programban kattintson a "BEÁLLÍTÁS" oszlopon a bővítő zóna mezőjére, megfelelően annak, amelyiknek a típusát és érzékenységét programozza. Ezek a paraméterek kötőjellel vannak elválasztva. Az első pozíció jelzi a zóna típusát. A kezelő használatával bevihet ide egy számot a 0-5 tartományból az 5. táblázatnak megfelelően.

Számjegy	Zóna típus
0	Nincs érzékelő
1	NC
2	NO
3	EOL
4	2EOL/NO
5	2EOL/NC

5. táblázat

A második pozíció jelzi a zóna érzékenységét. A kezelő használatával bevihet egy értéket a 20 ms-tól 5100 ms-ig terjedő tartományból. A 20 ms és 140 ms tartományon belül 20 ms-os lépésekben lehetséges az értékek bevitele (20 ms, 40 ms, 60 ms, stb.). A következő bevihető érték 300 ms. A 300 ms és 5100 ms közötti tartományban az értékek 200 ms-os lépésekben vihető be (300 ms, 500 ms, 700 ms, stb.). Amennyiben a bevitt szám eltér a fentebb említett

értékektől, úgy az fel lesz kerekítve a következő támogatott értékre (pl. a 301-es érték bevitele után, a következő bevitt érték 500 ms lesz).

A bővítő kimenetek beállításához jelölje ki a megfelelő ACU-100 vezérlő bemeneteket, amelyek vezérelni fogják a bővítő kimeneteit. A vezérlőbemeneteket csatlakoztatni kell a vezérlőpanel megfelelően programozott kimeneteihez.

## 6. VEZETÉKNÉLKÜLI ÉRZÉKELŐK AZ ABAX RENDSZERBEN

A vezeték nélküli érzékelők a sértések, szabotázsok és az akkumulátor állapotjelzéseit küldik az ACU-100 vezérlőnek. Kétféle érzékelő üzemmód érhető el.

- **Passzív mód** – az akkumulátort kímélő mód, amelyikben a sértések és az akkumulátor állapot kizárólag a válaszperiódus ideje alatt kerül elküldésre (lásd VÁLASZPERIODUS PARAMÉTER); csak a szabotázsinformáció kerül azonnal elküldésre. Az érzékelők passzív üzemmódban működhetnek, amikor a riasztórendszer hatástalanítva van.
- **Aktív mód** – az összes információ azonnal elküldésre kerül a vezérlőnek.

Amennyiben vezérlő, mint INTEGRA vagy VERSA vezérlőpanel vezeték nélküli eszközeinek bővítője működik, az érzékelők működési módja a kommunikációs buszon keresztül kerül vezérlésre. Annak a partíciónak az élesítése, amelyikhez az érzékelő tartozik az érzékelőt aktív módba, míg a hatástalanítása passzív módba fogja kapcsolni.

Egyéb kiépítésekben az érzékelők működési módja a vezérlőbemenetek által lesz vezérelve. Jelölje ki mindegyik érzékelőnek a bemenetet, amelyik vezérelni fogja a működését. Csatlakoztassa egy megfelelően programozott kimenethez a vezérlőbemenetet, és annak aktiválása az érzékelőt aktív módba fogja kapcsolni.

Az érzékelők átkapcsolása passzív állapotból aktívba a válaszperiódus ideje alatt történik meg és fordítva szintén a válaszperiódus ideje alatt, ennél fogva a művelet végrehajtása késleltetve van az átkapcsolási parancs pillanatához képest. Ez a késleltetés, függően a választott válaszperiódus gyakoriságtól maximum 12, 24 vagy 36 másodperc lehet.

A VÁLASZPERIODUS hatással van az érzékelők energiafogyasztási szintjére. Az akkumulátor érzékelő általi használata csökkenthető, amennyiben a kommunikáció gyakorisága a vezérlő és az érzékelő között alacsonyabb.

Néhány helyzetben ajánlott, hogy az érzékelők folyamatosan aktívak legyenek. Például akkor, amikor a felhasználó biztos akar lenni abban, hogy az élesítés pillanatában nem maradt nyitva hagyott ablak az épületben. Az ablakot védő mágneses érzékelő folyamatosan aktív állapota lehetővé teszi annak a kockázatnak az elkerülését, hogy az ablak éppen nyitott állapotban legyen az élesítés előtt, de az információ arról még nem érkezett meg.

Az érzékelő folyamatosan aktív állapotba kapcsolásának módja függ a vezérlő működési beállításától. Amennyiben a vezérlő INTEGRA vagy VERSA sorozatú vezérlőpanelekkel működik együtt, akkor válassza ki a megfelelő opciót az érzékelő számára. Egyébként az érzékelőt vezérlő bemenetét szükséges folyamatosan aktív állapotúra programozni.



**Az EN50131-3 szabványnak megfelelően az összes az ACU-100 vezérlővel használt támadásjelző eszköznek folyamatosan aktív módban kell lennie.**

**Az akkumulátor az érzékelő működését nagyjából 3 éves periódusig tudja biztosítani, úgy hogy azok ezen időtartamnak egy részében passzív állapotban maradnak és a VÁLASZPERIODUS értéke 12 másodperc. Egy hosszabb lekérdezési periódus (24 vagy 36 mp.) az akkumulátor élettartamának megnövelését jelenti. A folyamatosan aktív módba kapcsolt érzékelők akkumulátorának élettartama rövidebb, mint azokban, amelyek időszakosan passzív állapotba vannak kapcsolva. Azonban, ha egy érzékelő sajátossága vagy felszerelési helye olyan, hogy a sértések száma alacsony, az érzékelő folyamatosan aktív módba kapcsolásának nem hat kedvezőtlenül az akkumulátor élettartamára.**

## 6.1 TOVÁBBI ÉRZÉKELŐPARAMÉTEREK BEÁLLÍTÁSA

**APD-100** – vezeték nélküli passzív infravörös mozgásérzékelő. Érzékenység és 2.01 firmware verzió esetében továbbá meghatározható, hogy vajon a 15kg-ig terjedő kisállatvédelem engedélyezett legyen-e.

**APMD-150** – vezeték nélküli dual mozgásérzékelő. A következő beállítások programozhatóak:

- Infravörös érzékelő érzékenysége;
- Mikrohullámú érzékelő érzékenysége;
- Teszt mód működés.

**AMD-100** és **AMD-101** – vezeték nélküli mágneses kontaktus kiegészítő bemenettel. 3.5 vagy újabb verziójú elektronikával rendelkező érzékelők esetében, meg kell határozni, hogy az áramkör melyik REED kapcsolója legyen aktív (régibbi érzékelőkben a kiválasztás rövidzár segítségével történik). AMD-101 érzékelő esetében, amelyik két pozíciót foglal az eszközök listájában – 2 zóna rendszerben – a reed kapcsoló kiválasztása az első pozíció – első zóna – érzékelőjét határozza meg.

**AMD-102** – vezeték nélküli mágneses kontaktus kiegészítő bemenettel redőnyérzékelők számára. Meg kell határozni, hogy az áramkör melyik REED kapcsolója legyen aktív. A redőnyérzékelő bemenetet a következő módon kell programozni:

- Pulzusok száma, bejegyzések száma, amelyik a bemenet sértését fogja okozni,
- Pulzus érvényesség (az időtartam, amelyik a pulzus megjelenésétől kerül számlálásra, és amelyen belül meg kell jelennie a következő impulzusnak a bemenet sértéséhez).

**Megjegyzés:** *A pulzusok számlálója törölve van a pulzus érvényességi idő lejáta után és az érzékelő passzívból aktív állapotba történő átkapcsolásakor.*

**AGD-100** – vezeték nélküli üvegtörés érzékelő. A magasfrekvenciájú csatorna érzékenysége.

**AVD-100** – vezeték nélküli rezgésérzékelő és mágneses kontaktus. Határozza meg, hogy az áramkör melyik mágneses kontaktusa legyen aktív. A rezgésérzékelő számára a következőket programozza:

- Érzékenység (ha az egyszeri rezgés megfelel az érzékenység feltételeinek az érzékelő sértését fogja okozni);
- Pulzusok száma. Az előre meghatározott számú rezgések regisztrálása 30 másodpercen belül az érzékelő sértett állapotát fogja okozni. Az összes rezgés számít (azoknak nem kell megfelelniük az érzékenységi feltételnek). 0 érték beprogramozása esetén a pulzusok nincsenek számolva.

**Megjegyzés:** *A paraméterek függetlenül vannak elemezve. Ennek eredményeként az érzékelő sértést jelezhet egy egyszeri erős rezgés után, amit egy erőteljes behatás okoz, valamint egy pár gyenge rezgés után is, amelyeket egy gyenge ütőssorozat okoz.*

**ASD-100** – vezeték nélküli füst- és hőérzékelő. A következő paramétereket programozhatja:

- Hőérzékelő működési módja,
- Zümmer működési módja;
- Zümmer/LED riasztásjelzési ideje.

**ARD-100** – vezeték nélküli helyzet (irány) érzékelő. Az érzékenysége programozható be.

**ATD-100** – vezeték nélküli hőmérsékletérzékelő. Az érzékelő által elfoglalt pozícióban a következő hőmérséklet küszöbszint paraméterek programozhatóak be:

- Küszöbszint típusa: magas (az érzékelő a hőmérséklet meghatározott érték fölé emelkedését jelzi) vagy alsó (az érzékelő a hőmérséklet meghatározott érték alá csökkenését jelzi);
- hőmérséklet;
- túrés.

## 7. SZIRÉNÁK AZ ABAX RENDSZERBEN

A szirénák a szabotázs és a (beépített) akkumulátor/tápfeszültség állapot információit küldik az ACU-100 vezérlőnek. A szabotázs információk azonnal elküldésre kerülnek, amíg az összes többi információ – a válaszperiódus idejékor (lásd VÁLASZPERIODUS).

**Megjegyzés:** A szabotázsriasztás jelzés gátolva van:

- Tesztmódba lépéskor,
- Szervizmódba lépéskor, amennyiben INTEGRA vagy VERSA vezérlőpanelel működik együtt,
- 40 másodpercig a sziréna tápfeszültségének bekapcsolása után.

*A szabotázsriasztás jelzésének gátlása/engedélyezése a szerviz vagy tesztmódba történő belépéssel kapcsolatban a lekérdezési ciklus ideje alatt kerül elküldésre.*

Függően a vezérlő működési beállításaitól a jelzés indul:

- INTEGRA vagy VERSA riasztórendszer kimenetének aktiválásakor, amelyikhez vezeték nélküli sziréna van kijelölve. A kimentet megfelelő módon programozni kell.
- A vezérlőbemenet aktiválásakor, amelyikhez ki lett jelölve, mint vezérelt eszköz.

### 7.1 ASP-105 SZIRÉNA FUNKCIÓINAK LEÍRÁSA

Az ASP-105 kültéri sziréna.

- Két pozíciót foglal le a vezérlő által támogatott eszközök listáján (hang- és fényjelzés külön),
- 2 kimenetet és 2 zónát foglal az INTEGRA vagy VERSA riasztórendszerben;
- 2 zónát foglal és 2 vezérlőkimenetet szintén igényel a jelzés vezérlésére CA-64 és CA-10 riasztórendszerben.
- 2 bemenetet és 2 vezérlőkimenetet igényel, amikor más típusú vezérlőpanelel együtt működik.

A tápfeszültség és a szabotázsok állapotai a riasztórendszer zónái és a vezérlő kimenetei által kerülnek továbbításra.

A sziréna lehetővé teszi a hang- és a fényjelzés egymástól független indítását. A jelzés indításának parancsát a vezérlő azonnal továbbításra kerül a szirénának. A hangjelzés ideje alatt a sziréna idejének programozása nem kivitelezhető. A fényjelzés ideje alatt ez nem korlátozott.

A sziréna 12Vdc tápfeszültséget igényel. Egy 6V/1,2Ah-ás akkumulátor használható, mint tartalék tápfeszültségforrás.

**Megjegyzés:** A sziréna nem teszteli az akkumulátort, ezért annak állapotát időszakonként ellenőriznie kell a telepítőnek/karbantartónak a karbantartási munkák részeként.

Függően a vezérlő működési beállításától a 12Vdc feszültség elvesztése;

- A sziréna által foglalt második zóna megsértését fogja okozni (a kommunikációs buszon keresztül INTEGRA, VERSA, CA-64 Vagy CA-10 paneleknél),
- Aktiválja a vezérlő LBA kimenetét,
- Aktiválja a vezérlő optikai jelzéshez kijelölt kimenetét (a sziréna által foglalt második pozíció az eszközök listájában).

Függően a vezérlő beállításától az alacsony akkumulátor észlelése;

- A sziréna által a rendszerben foglalt első zóna megsértését fogja okozni (a kommunikációs buszon keresztül INTEGRA, VERSA, CA-64 Vagy CA-10 paneleknél),
- Aktiválja a vezérlő LBA kimenetét,
- Aktiválja a vezérlő hangjelzéshez kijelölt kimenetét (a sziréna által foglalt első pozíció az eszközök listájában).

## 7.2 ASP-205 SZIRÉNA FUNKCIÓINAK LEÍRÁSA



**Ne hagyja az akkumulátort az ASP-205 szirénában, ha a sziréna nincs a rendszerben üzembehelyezve. Az a vezeték nélküli eszköz, amelyik nem kommunikál a vezérlőpanellel több, mint 10 percig, több energiát fog fogyasztani, így csökkenti az akkumulátor élettartamát.**

Az ASP-205 vezeték nélküli beltéri sziréna.

- A vezérlő által támogatott eszközök listájában 2 helyet foglal el,
- 2 kimenetet és 2 zónát foglal el INTEGRA vagy VERSA riasztórendszerben,
- 2 zónát és 2 vezérlőbementet kíván meg a jelzések vezérlésére CA-64 és CA-10 riasztórendszerben,
- 2 bementet és minimum 1 vezérlőbementet kíván meg, amikor más riasztóközpontokkal működik együtt (kimenet van kijelölve a két a sziréna által az eszközök listáján foglalt pozíció mindegyikéhez, ezért két kimenet kijelölése lehetséges, de ugyanaz az információt fogja szolgáltatni mindkettő).

A tápfeszültség és a szabotázsjelek információi a riasztórendszer zónái/vezérlőkimenetei segítségével kerülnek továbbításra.

A sziréna két független jelzéstípus indítását teszi lehetővé programozható paraméterekkel. **A jelzés indításának parancsa csak a sziréna válaszidje alatt kerül elküldésre.** Ennél fogva a vezérlőpanel az ASP-205 vezeték nélküli szirénát vezérlő kimenetének kikapcsolási idejének, hosszabbnak kell lennie, mint a válaszidő. Ajánlott, hogy ez az idő feleljen meg a szirénában programozott jelzés időtartamának.

A sziréna szabotázsáramkörének megsértése szabotázsriasztást fog indítani, amelyik 3 percig tart (1-es hangtípus és optikai jelzés).

Függően a vezérlő működési beállításától az alacsony akkumulátor;

- Mindkét a sziréna által a rendszerben foglalt zóna megsértését fogja okozni (a kommunikációs buszon keresztül INTEGRA, VERSA, CA-64 vagy CA-10 vezérlőpaneleknél),
- Aktiválja a vezérlő LBA kimenetét,
- Aktiválja mindkét a sziréna által az eszközök listájában foglalt pozícióhoz kijelölt vezérlőkimenetet.



### 7.3 TOVÁBBI SZIRÉNA PARAMÉTEREK BEÁLLÍTÁSA

---

**ASP-105** – vezeték nélküli indítású kültéri sziréna. A következő paraméterek programozhatóak;

- Hangjelzés típusa;
- Hangjelzés maximális időtartama.

**ASP-205** – vezeték nélküli beltéri sziréna. Két típusú jelzés programozható, mindegyikük részére meghatározható:

- Jelzés maximális ideje;
- Hangjelzés típusa;
- Az optikai jelzés engedélyezve legyen-e.

## 8. ASW-100 230V AC VEZETÉKNÉLKÜLI VEZÉRLŐK AZ ABAX RENDSZERBEN

---

A 230Vac vezeték nélküli vezérlő:

- 1 pozíciót foglal az ACU-100 vezérlő által támogatott vezeték nélküli eszközök listájában
- 1 kimenetet és 1 kimenetet foglal INTEGRA és VERSA riasztórendszerekben,
- 1 zónát és 1 további kimenetet igényel az ACU-100 vezérlőbemenetének működtetése CA-64 és CA-10 riasztórendszerekben,
- 1 zónát és 1 ACU-100 vezérlőkimenetet igényel, amikor más vezérlőpanelelkel működik, Függetlenül az ASW-100 vezérlő működési beállításától az elektromos áramkör zárt;
- Az INTEGRA vagy VERSA rendszer azon kimenetének aktiválásakor, amelyik az ASW-100 vezérlőnek ki van jelölve. A kimenetet ennek megfelelően kell programozni.
- Az ACU-100 azon vezérlőbemenetének aktiválásakor, amelyik ki lett választva hozzá, mint vezérlőbemenet.

A 230Vac elektromos áramkör nyitási/zárási parancsát az ACU-100 vezérlő az ASW-100 vezérlőnek azonnal továbbítja.

Az ASW-100 E és ASW-100 F vezérlők három üzemmódban működhetnek (INTEGRA és VERSA rendszerek LCD kezelőjén szögletes zárójelben van megadva az üzemmód leírása);

- 0. mód [nyomógomb: inaktív] – az elektromos áramkör csak távolról van vezérelve;
- 1. mód [nyomógomb: átmeneti vezérlés] – az elektromos áramkör távolról vagy kézzel vezérelhető;
- 2. mód [nyomógomb: kombinált vezérlés] – az elektromos áramkör vezérelhető kézzel vagy távolról, de a távoli vezérlés felülírhatja a kézit.

A riasztórendszer zónák és az ACU-100 vezérlőkimenetek információinak átvitele függ az ASW-100 vezérlő működési módjától;

- 0. mód – a nyomógomb állapota azonnal le van küldve.
- 1. vagy 2. mód – az elektromos áramkör állapota csak a lekérdezési periódus ideje alatt kerül átvitelre (lásd: VÁLASZPERIODUS).

A gomb megnyomása és az elektromos áramkör zárása aktiválja a riasztórendszer zónáját vagy az ACU-100 vezérlő kimenetét.



Amikor az ASW-100E vagy ASW-100F vezérlő beállítását végzi, figyelmesen válassza ki a SZÜRŐ értéket, pl. a válaszperiódusok számát, amikor nincs válasz és ami után az ASW-100 vezérlővel való kommunikáció elvesztése jelentésre kerül. A 230Vac-s aljzatok alacsony pozícióba vannak felszerelve, ennélfogva az azokba szerelt ASW-100 vezérlők ki vannak téve a kockázatnak, hogy a helység körül mozgó emberek kitakarják azokat.

## 9. RÁDIÓ JELSZINTMÉRŐ TESZTER AZ ABAX RENDSZERBEN

Az ARF-100 teszter egy helyet foglal az ACU-100 vezérlő által támogatott eszközök listáján. A teszter lehetővé teszi a rádiójel szintjének ellenőrzését mind a vezérlő által a teszter felé, vagy teszter felől a vezérlő irányába. A jelszint a teszter LED-jeinek segítségével kerül kijelzésre, amikor az ACU-100 vezérlő teszt módban van.

**Megjegyzés:** *Mindegyik teszter szériaszáma: 0000500.*

Azért, hogy a teszter segítségével megtalálja a legjobb felszerelési pozíciót és ellenőrizze a rádiójelszintet, kövesse az alábbi lépéseket:

1. Helyezze be az akkumulátort a teszterbe,
2. Adja a tesztert a vezeték nélküli rendszerhez (lásd ÚJ VEZETÉKNÉLKÜLI ESZKÖZÖK HOZZÁADÁSA). Ha az ACU-100 vezérlő, mint CA-64, INTEGRA vagy VERSA vezérlőpanelek bővítőjeként működik, ajánlott, hogy az ARF-100 teszter, mint az utolsó vezeték nélküli eszköz kerüljön hozzáadásra (miután a többi eszköz fel lett szerelve az ABAX rendszerben). Ez megelőzheti egy szükségtelen rés létrejöttét a teszter rendszerből történő eltávolítása után.
3. Használja a  jelölésű gombot a tápfeszültség mód kiválasztására, annak a vezeték nélküli eszköznek, amelyiket felszereli és amit a teszter szimulál,
4. Indítsa el a vezérlő tesztmódját. A válaszperiódus ideje alatt a teszter a LED kijelzőn mutatja a vezérlőről vett rádiójel szintjét. Nyomja meg a  jelzésű nyomógombot a teszteről a vezérlő által vett jel szintjének megtekintéséhez. A jelszint folyamatosan frissítésre kerül a válaszperiódus ideje alatt (amelyet egy rövid hangjelzés jelez). Amennyiben magasabb frissítési gyakoriság szükséges, aktiválja a sűrűbb lekérdezési módot a  gomb megnyomásával. A jelszint kijelzése a LED kijelzőn frissítésre kerül 2 másodpercenként és ezt két rövid hangjelzés jelzi.

**Megjegyzés:** *Az EN50131 szabvány követelményeinek megfelelően a vezeték nélküli eszköz által elküldött rádiójelzés szintje a tesztmód ideje alatt csökkentve van.*

5. Keresse meg a legjobb elhelyezést az új vezeték nélküli eszköz felszereléséhez.
6. Amikor befejezte a tesztet, kapcsolja ki a tesztert és távolítsa el az ABAX vezeték nélküli rendszerből.

**Megjegyzés:** *Amennyiben nem használja, a teszter automatikusan ki fog kapcsolni 10 perc után.*

## 10. EGYÜTTMŰKÖDÉS RIASZTÓ VEZÉRLŐ PANELEKKEL

Az ACU-100 különböző beállításokban működhet:

- mint vezeték nélküli eszközök bővítője INTEGRA vagy VERSA sorozatú vezérlőpanelekkel (az összes információ a vezérlő VERSA vezérlőpanellel történő működéséről a vezérlőpanellel szállított kézikönyvben található meg);
- mint CA-64 vezérlőpanel címezhető zónabővítője;
- mint CA-10 vezérlőpanel zónabővítője;
- mint vezeték nélküli eszközmodul bármilyen típusú riasztó vezérlőpanellel együttműködésben.



**10.1 VEZETÉKNÉLKÜLI ESZKÖZÖK BŐVÍTŐJE INTEGRA SOROZATÚ VEZÉRLŐPANELEKHEZ**

Állítsa be a megfelelő működési módot és a vezérlő címét a DIP-kapcsolókon.

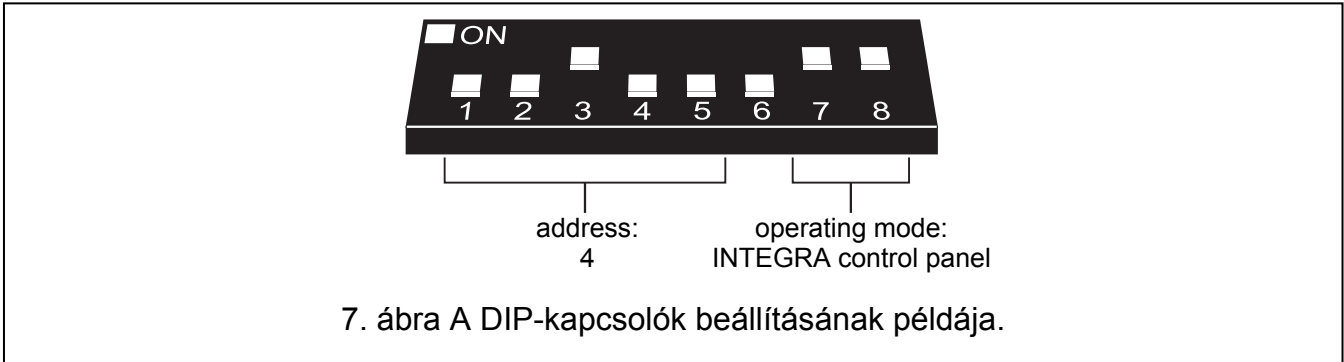

A vezérlőpanellel való kommunikáció kizárólag a kommunikációs busz segítségével valósul meg. Ez a kommunikációs útvonal van használva az érzékelő sértések, szabotázsok és a vezeték nélküli eszközök hibainformációinak átvitelére, valamint a vezeték nélküli eszközök működésének vezérlésére. A 6. táblázat mutatja, hogy hogyan kell a vezérlő kommunikációs buszának csatlakozóit az INTEGRA vezérlőpanel kommunikációs busz csatlakozóival összekötni.

		ACU-100 vezérlő csatlakozók			
		COM	+12V	CLK	DAT
Panel csatlakozók	INTEGRA 24/INTEGRA 32	COM	+EX vagy AUX	CK	DT
	INTEGRA 64/INTEGRA 128	COM	+EX1 +EX2	CK1 CK2	DT1 DT2

6. táblázat

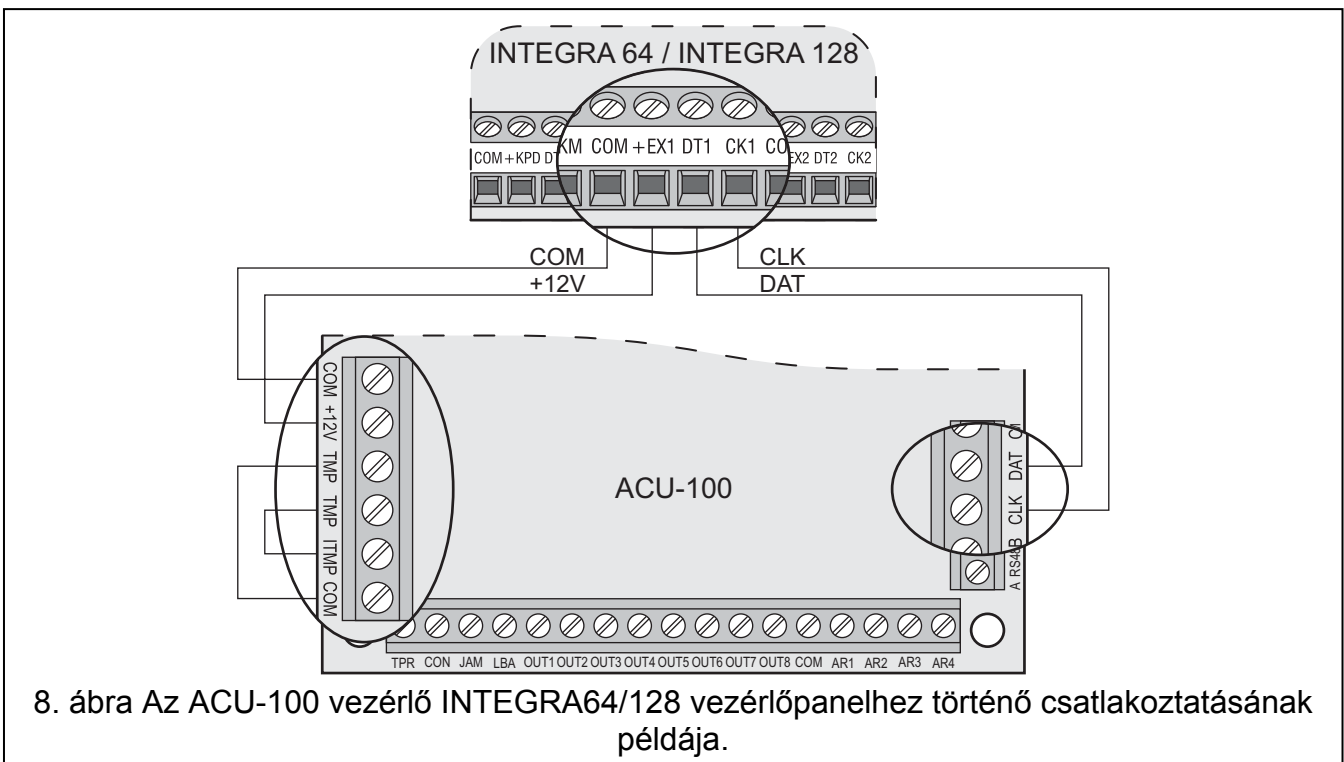

Az ACU-100 vezérlő riasztó vezérlőpanelhez történő csatlakoztatása után indítsa el a riasztópanel bővítő azonosítási funkcióját. A vezeték nélküli eszközök hozzáadásának, illetve eltávolításának folyamata során fejből kell tartani, hogy a vezérlő azonosítás ideje alatt a vezérlőpanel a zónákat és kimeneteket 8-as csoportokban regisztrálja. Ily módon, a vezeték nélküli eszközök vezérlőben történő regisztrálásakor gondoskodni kell a folyamatosságról, pl. elkerülni az üres helyeket a listában, amelyek végül csökkenthetik a panelben elérhető bemenetek számát. Például, ha eredetileg 9 vezeték nélküli eszköz volna regisztrálva a vezérlőben, de a 7. tétel később törölve lenne a listáról, a vezérlőpanel 2x8 zónát jelölne ki a vezérlőnek, habár csak 8 van fizikailag csatlakoztatva hozzá (7. táblázat). Az olyan eszközök esetében, amelyek nem csak kimeneteket, hanem zónákat is foglalnak ajánlott, hogy azok kerüljenek elsőként hozzáadásra a rendszerhez, azért, hogy gondoskodjon mind a zónák, mind a kimenetek folytonosságáról. A 7. táblázat bemutat egy helyzetet, amelyben a sziréna első kimenete a 8. és a 2. kimenet a 9. pozícióban található. Ennek eredményeként 16 kimenet lett lefoglalva a rendszerben (a 8. kimenet az első csoport 8., míg a 9. kimenet a 2. 8-as csoport első tagja).

Néhányszor elkerülhetetlenek a rések a zónák/kimenetek listáin. Ez a helyzet, amikor az eszközök által aktuálisan használt zónák/kimenetek száma nem többszöröse a 8-nak. A rések elkerülése bonyolult vagy elkerülhetetlen, ahol a helység mérete miatt a rendszerben több ACU-100 vezérlő működik.

ACU-100		INTEGRA 64/128			
Ssz.	Eszközlista	Sz.	Zónák Eszköz	Sz.	Kimenetek Eszköz
1	APD-100 érzékelő	17	APD-100 érzékelő	17	nemhasznált/elérhetetlen
2	APD-100 érzékelő	18	APD-100 érzékelő	18	nemhasznált/elérhetetlen
3	AMD-100 érzékelő	19	AMD-100 érzékelő	19	nemhasznált/elérhetetlen
4	AMD-100 érzékelő	20	AMD-100 érzékelő	20	nemhasznált/elérhetetlen
5	AMD-101 érzékelő	21	AMD-101 érzékelő	21	nemhasznált/elérhetetlen
6	^	22	AMD-101 érzékelő	22	nemhasznált/elérhetetlen
7		23	nemhasznált/elérhetetlen	23	nemhasznált/elérhetetlen
8	ASP-105 sziréna	24	ASP-105 sziréna	24	ASP-105 sziréna
9	^	25	ASP-105 sziréna	25	ASP-105 sziréna
10		26	nemhasznált/elérhetetlen	26	nemhasznált/elérhetetlen
11		27	nemhasznált/elérhetetlen	27	nemhasznált/elérhetetlen
12		28	nemhasznált/elérhetetlen	28	nemhasznált/elérhetetlen
13		29	nemhasznált/elérhetetlen	29	nemhasznált/elérhetetlen
14		30	nemhasznált/elérhetetlen	30	nemhasznált/elérhetetlen
15		31	nemhasznált/elérhetetlen	31	nemhasznált/elérhetetlen
16		32	nemhasznált/elérhetetlen	32	nemhasznált/elérhetetlen

7. táblázat Vezeték nélküli eszközök hibás regisztrálásának példája. A rendszernek 16 zónát és kimenetet kell lefoglalnia, valamint 2 címet a 8 bejegyzett eszköznek. A vezérlő 0 címmel az első bővítői buszra van csatlakoztatva.

ACU-100		INTEGRA 64/128			
Ssz.	Eszközlista	Sz.	Zónák Eszköz	Sz.	Kimenetek Eszköz
1	ASP-105 sziréna	17	ASP-105 sziréna	17	ASP-105 sziréna
2	^	18	ASP-105 sziréna	18	ASP-105 sziréna
3	APD-100 érzékelő	19	APD-100 érzékelő	19	nemhasznált/elérhetetlen
4	APD-100 érzékelő	20	APD-100 érzékelő	20	nemhasznált/elérhetetlen
5	AMD-100 érzékelő	21	AMD-100 érzékelő	21	nemhasznált/elérhetetlen
6	AMD-100 érzékelő	22	AMD-100 érzékelő	22	nemhasznált/elérhetetlen
7	AMD-101 érzékelő	23	AMD-101 érzékelő	23	nemhasznált/elérhetetlen
8	^	24	AMD-101 érzékelő	24	nemhasznált/elérhetetlen

8. táblázat Vezeték nélküli eszközök helyes regisztrációjának példája. A rendszer 8 zónát és 8 kimenetet foglal, valamint egy címet a nyolc eszköznek. A vezérlő 0 címmel az első bővítő buszra van csatlakoztatva.

Elttekintve a zónák és kimenetek vezérlőhöz történő kijelölésétől, a vezérlő egy címet fog foglalni a bővítő buszon. Mindegyik 8-as zóna/kimenet csoportnak egy cím lesz foglalva a bővítő buszon. A vezérlő 1 – 6 címet foglalhat a bővítő buszon. Ezt számításba kell venni a rendszer tervezési állapotában és a zónák számának elegendő számú szabad címet kell hagyni a vezérlő számára. Ha egy új vezeték nélküli eszköz vezérlőhöz történő hozzáadása során kiderül, hogy további címek szükségesek, de azok foglaltak más eszközök által, akkor a bővítő azonosítási eljárás kivitelezése lehetetlen lesz. Akkor szükséges a bővítő buszra csatlakoztatott eszközök címének megváltoztatása.

A rendszerzónákat, amelyekhez vezeték nélküli eszközök kerültek kijelölésre a következőként lehet programozni:

- NC, NO vagy EOL – függően az eszköz típusától, a zóna az érzékelő megsértéséről, tápfeszültség hibáról, stb. fog információt nyújtani,
- 2EOL/NC vagy 2EOL/NO – függően az eszköz típusától a zóna az érzékelő sértéséről, tápfeszültség hibáról, stb. és továbbá a szabotázsokról fog információt nyújtani.

A vezeték nélküli eszközök passzív állapotból aktív állapotba történő átkapcsolása azon partíció élesítésével egyidejűleg történik meg, amelyikhez a vezeték nélküli érzékelő tartozik. Hatástalanítás után az érzékelő visszaáll passzív állapotba. Ez nem vonatkozik a 24 órás zónákra. Az ilyen zónákhoz kijelölt vezeték nélküli érzékelők mindig aktív állapotban maradnak. Továbbá a MINDIG AKTÍV opció engedélyezhető bármelyik vezeték nélküli érzékelő számára.



**Ne programozzon fordított polaritást a riasztórendszer azon kimeneteinek, amelyekhez vezeték nélküli eszköz van kijelölve, mert azok az eszközök fordított üzemmódban fognak működni (az inaktív kimenet fog élesíteni, míg az aktív kimenet hatástalanítani fog).**

## 10.2 CÍMEZHTEŐ ZÓNABŐVÍTŐ CA-64 VEZÉRLŐPANELHEZ

Használja a DIP-kapcsolókat az ACU-100 vezérlő megfelelő működési módjának, címének és programozási módjának beállításához.

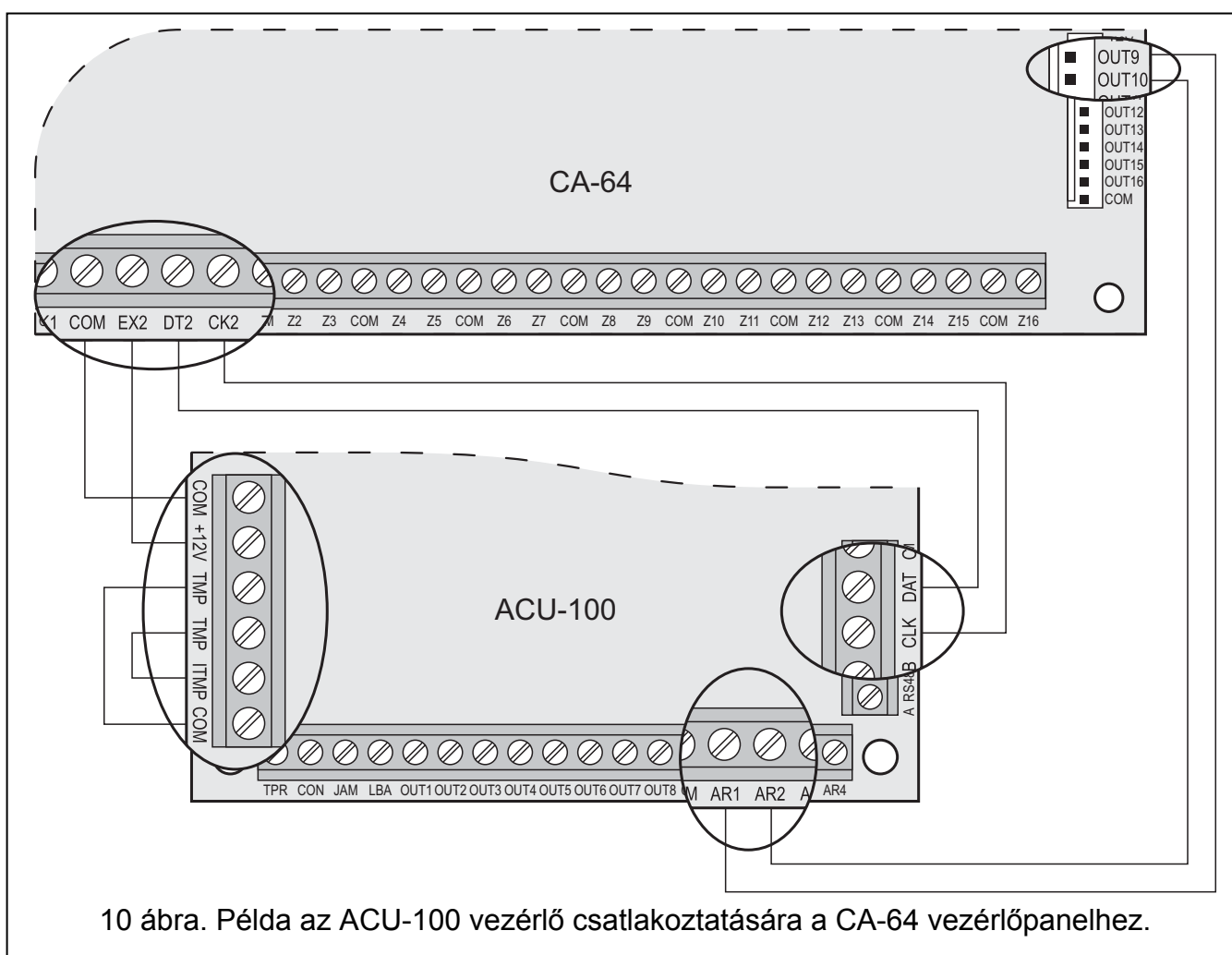
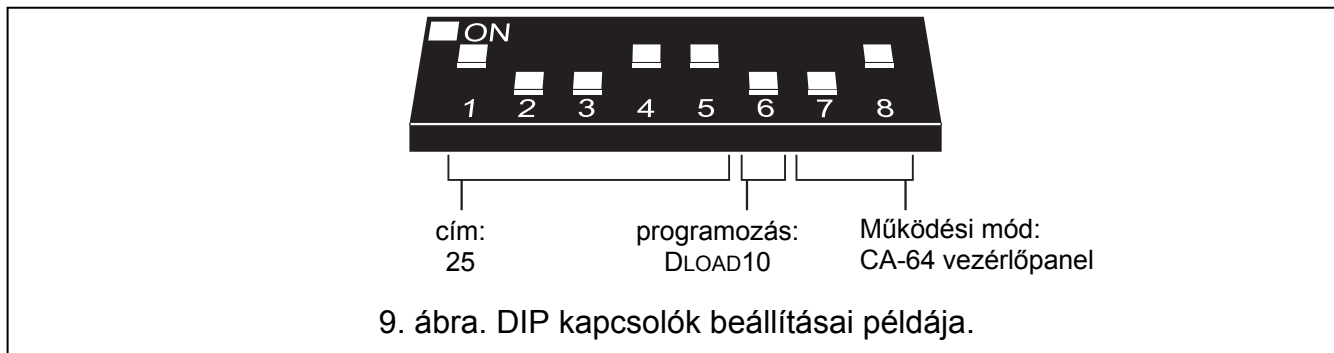

A vezérlőpanellel történő kommunikáció a kommunikációs busz segítségével van megvalósítva. Ez az útvonal szolgál az érzékelők sértés és a vezeték nélküli eszközök szabotázs információinak átvitelére. Az érzékelők vezérlése (aktív/passzív módok közötti átváltás), szirénák vezérlése (riasztásjelzés indítása), 230 Vac vezérlők működtetése (elektromos áramkör nyitása/zárása) stb. az ACU-100 vezérlő vezérlőbemenetein keresztül kerülnek kivitelezésre. A vezérlőpanel megfelelően programozott kimeneteit csatlakoztatása szükséges ezekhez a vezérlőbemenetekhez.

A 10. ábra mutatja az ACU-100 vezérlő működésének egy példáját CA-64 vezérlőpanellel. A vezérlő kommunikációs busza a CA-64 vezérlőpanel második bővítői buszra van

csatlakoztatva. Az OUT9 kisáramú kimenet 42. TÁPFESZÜLTSG ÉLESÍTETT ÁLLAPOTBAN típusúra van programozva és a vezérlő AR1 vezérlőbemenetéhez csatlakozik. Ez a bemenet szolgál a vezeték nélküli érzékelők átkapcsolására azok aktív és passzív állapota között. Az OUT10 kisáramú kimenet, mint 1. BETÖRÉSJEZÉS kimenet van programozva és a vezérlő AR2 vezérlőbemenetéhez kapcsolódik. Ez a bemenet indítja a vezeték nélküli szirénát. A bemutatott példában a vezérlő információs kimenetei (CON, JAM és LBA) nincsenek csatlakoztatva. Azokat a vezérlőpanel bemeneteihez lehet csatlakoztatni, amelyek ilyen módon megkapják a vezeték nélküli érzékelők működésével kapcsolatos hibainformációkat. Az ACU-100 vezérlő vezérlőpanelhez történt csatlakoztatása után annak bővítő azonosítási funkcióját indítsa el.

Amikor CA-64 vezérlőpanellel működik az ACU-100, 48 vezeték nélküli zóna elérését teszi lehetővé a vezérlőpanel számára. A vezérlőben regisztrált vezeték nélküli eszközök zónaszámai a következő elvnek megfelelően kerül kijelölésre;

$$\text{zónaszám} = 16 + \text{vezeték nélküli eszköz száma a listában}$$

A rendszer zónái, amelyekhez vezeték nélküli eszközök vannak kijelölve a következőképpen programozhatóak;

- NC, NO vagy EOL – az eszköz típusától függően a zóna információt fog nyújtani az érzékelő sértéséről, tápfeszültség hibáról, stb.
- 2EOL/NC vagy 2EOL/NO – az eszköz típusától függően a zóna információt fog nyújtani az érzékelősértésről, tápfeszültség hibáról, stb. továbbá a szabotázsokról.

Az ACU-100 vezérlő csatlakoztatása kizárja a lehetőségét további zónabővítő panelek csatlakoztatásának a CA-64 vezérlőpanelhez (CA-64 E, CA-64 EPS és CA-64 ADR), valamint tápegységgel felszerelt CA-64PP zóna/kimenet bővítő csatlakoztatását.

### 10.3 ZÓNABŐVÍTŐ CA-10 VEZÉRLŐPANELHEZ

Használja a DIP-kapcsolót a megfelelő működési mód, cím és az ACU-100 vezérlő programozási módjának beállításához. A működés módjának meghatározáshoz tekintettel kell lenni a rendszerben felszerelt kezelők számára. A kezelők számától függően a vezérlő lehetővé teszi a rendszer bővítését 2, 4 vagy 6 vezeték nélküli zónával (lásd 13. Táblázat), amelyeknek az állapota (a zónához kijelölt vezeték nélküli eszközök sértései és a szabotázs jelzései) a kommunikációs busz segítségével kerülnek átvitelre.

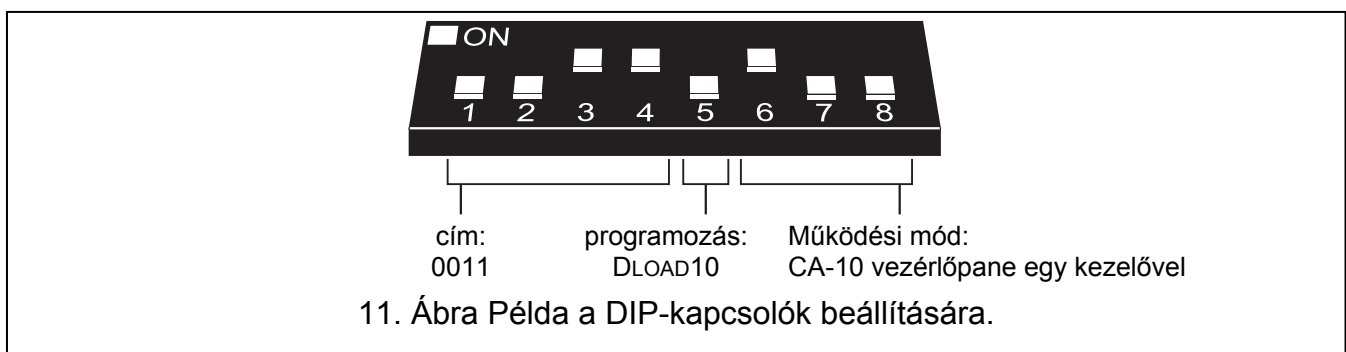

Az érzékelők vezérlése (átváltás az aktív/passzív állapot között), szirénák (riasztásjelzés indítása), 230 Vac vezérlő (elektromos áramkör nyitása/zárása), stb. az ACU-100 vezérlő vezérlőbemenetein keresztül történik. A riasztó vezérlőpanel megfelelően programozott kimeneteit kell a vezérlőbemenetekhez csatlakoztatni. Továbbá lehetséges a vezérlő első nyolc kimenetének csatlakoztatása a vezérlőpanel zónáihoz. Így a riasztó vezérlőpanel megkaphatja az ezekhez a kimenetekhez kijelölt vezeték nélküli eszközök információit. Az ACU-100 vezérlő CA-10 vezérlőpanelhez csatlakoztatása egyidejűleg a kommunikációs busz és a vezérlőpanel zónáinak segítségével lehetővé teszi a rendszer bővítését maximum 14 vezeték nélküli zónával.

Rendszerben lévő kezelők száma	Kezelő CLK csatlakozók csatlakoztatása a vezérlőpanel csatlakozóihoz	ACU-100 vezérlő CLK csatlakozó csatlakoztatása a vezérlőpanel csatlakozóihoz	Kiegészítő rendszerzónák száma (9. és 10 zónák az 1-es kezelő zónái számára foglaltak a rendszerben)					
			11	12	13	14	15	16
1	CLK1	CLK2	vezérlő 11. kimenet	vezérlő 12. kimenet	vezérlő 13. kimenet	vezérlő 14. kimenet	vezérlő 15. kimenet	vezérlő 16. kimenet
2	CLK1 CLK2	CLK3	zóna a 2. kezelőben	zóna a 2. kezelőben	vezérlő 13. kimenet	vezérlő 14. kimenet	vezérlő 15. kimenet	vezérlő 16. kimenet
3	CLK1 CLK2 CLK3	CLK4	zóna a 2. kezelőben	zóna a 2. kezelőben	zóna a 3. kezelőben	zóna a 3. kezelőben	vezérlő 15. kimenet	vezérlő 16. kimenet

9. Táblázat

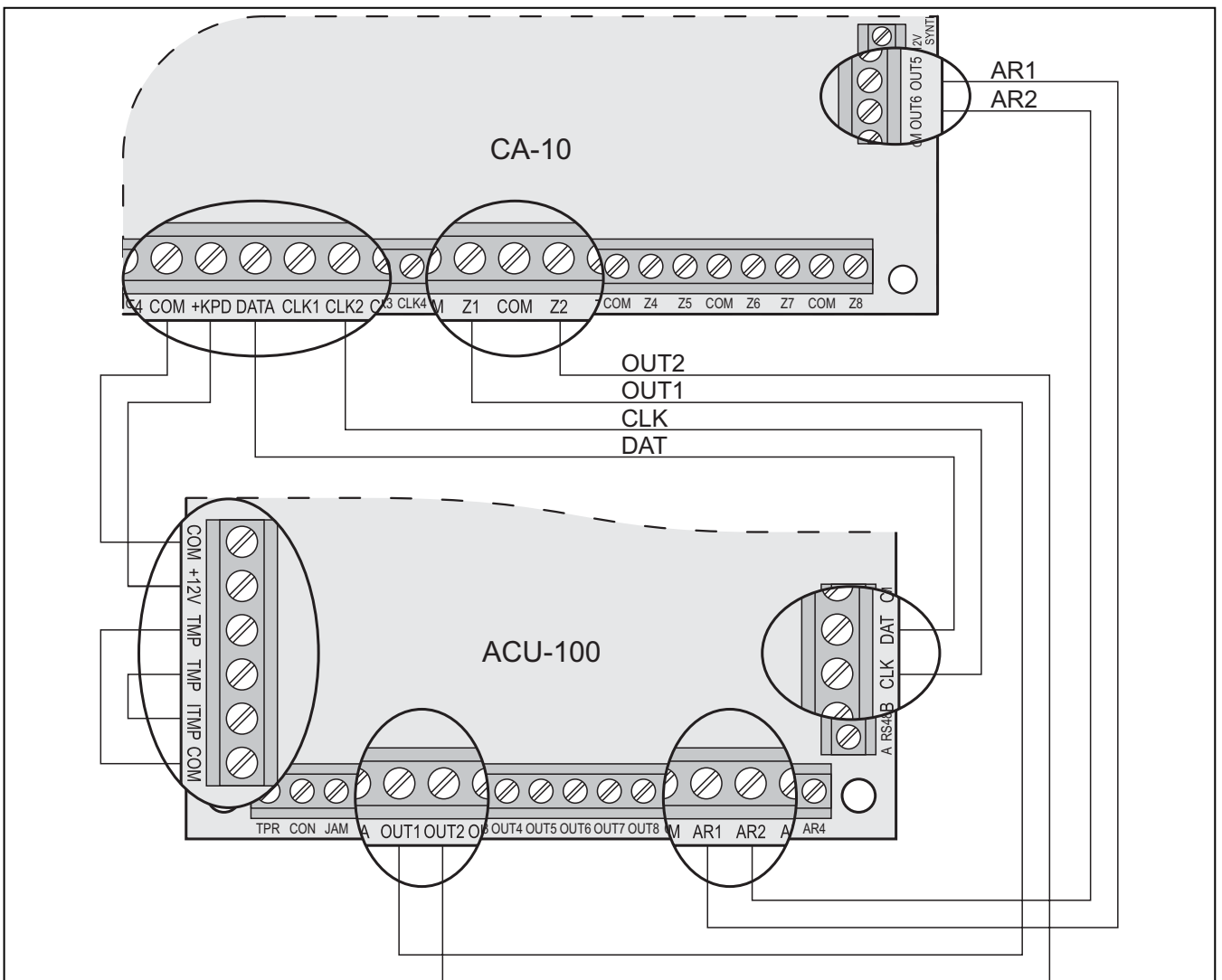

12. Ábra Példa az ACU-100 vezérlő CA-10 riasztóközpontoz történő csatlakoztatására.

A 12. ábra az ACU-100 vezérlő és a CA-10 vezérlőpanel együttműködésének egy kialakítási példáját mutatja. Egy kezelő van csatlakoztatva a riasztóközpontoz, ennél fogva a vezérlő CLK csatlakozója a központ CLK2 pontjához van csatlakoztatva. A biztonsági rendszerben az ACU-100 a vezérlőpanel számára a kommunikációs busz segítségével a 11-től 16-ig zónák, elérését teszi lehetővé (vezérlő 11 – 16 kimenetei). Ezeket a zónákat a riasztóközpontban, mint 2EOL/NO típusú zónákként kell programozni. Az OUT1 és OUT2 kimeneteket egyenként vannak csatlakoztatva a riasztóközpont Z1 és Z2 zónáihoz



(ilyenformán a vezeték nélküli zónák maximális száma a rendszerben 8 lesz). Azokat a vezérlőpanel zónákat, amelyek az ACU-100 vezérlő kimeneteire vannak csatlakoztatva, mint NO típusú zóna kell programozni. A vezérlőpanel Z3 – Z8 zónái még továbbra is elérhetőek. Azokhoz vezetékes működésű érzékelőket vagy a vezérlő egymást követő kimeneteit, amelyekhez vezeték nélküli eszközök vannak kijelölve. A riasztóközpont OUT5 kisáramú kimenete 35. TÁPFESZÜLTÉS ÉLESÍTETT MÓDBAN típusúra van programozva és az ACU-100 vezérlő AR1 bemenetéhez van csatlakoztatva. Ez a bemenet kapcsolja a vezeték nélküli érzékelőket passzív állapotból aktívba és vissza. A vezérlőpanel OUT6 kisáramú kimenete, mint 01. BETÖRÉS RIASZTÁS típusúra van programozva és az ACU-100 vezérlő AR2 bemenetéhez van csatlakoztatva. Ez a bemenet indítja a vezeték nélküli szirénát. Jelen példában az ACU-100 vezérlő (TPR, CON, JAM, LBA) információ kimenetei nincsenek csatlakoztatva. Ezeket a kimeneteket a riasztóközpont zónáira lehet csatlakoztatni, így az hozzájuthat a csatlakoztatott vezeték nélküli eszközök működésével kapcsolatos információkhoz.

#### 10.4 VEZETÉKNÉLKÜLI BŐVÍTŐMODUL EGYÉB VEZÉRLŐPANELHEZ

A DIP-kapcsolók használatával állítsa be az ACU-100 vezérlő megfelelő működési módját, a csatlakoztatott ACX-100 modulok számát, valamint a programozás módját.

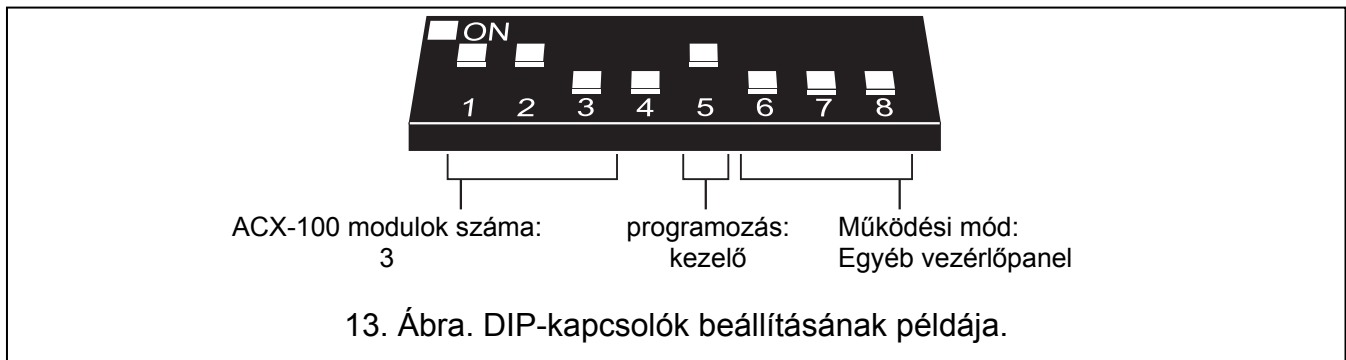

13. Ábra. DIP-kapcsolók beállításának példája.

Ebben a kialakításban a vezérlőpanellel történő kommunikáció a vezérlő ki- és bemenetei segítségével valósítható meg. A vezérlő kimeneteit, amelyekhez vezeték nélküli eszközök kerültek kijelölésre a vezérlőpanel zónabemeneteihez kell csatlakoztatni. Az érzékelők (aktív/passzív állapot átváltás), szirénák (riasztásjelzés indítása), 230 V AC kapcsolók (elektromos áramkör nyitása/zárása) vezérlése az ACU-100 vezérlőbemenetein keresztül valósul meg. A riasztópanel megfelelően programozott kimeneteit a vezérlőbemenetekhez kell csatlakoztatni.

A 14. ábrán mutatott példában egy SATEL gyártmányú CA-6 riasztópanel szerepel, habár az bármilyen más panel is lehet. A vezérlő OUT1 – OUT5 kimenetei csatlakoztatva vannak külön-külön a vezérlőpanel Z' – Z5 zónáihoz (NO típusra programozott). A TPR kimenet, amelyik a vezeték nélküli eszközök és a vezérlő szabotálásáról informál (TMP csatlakozók a COM és ITMP csatlakozópontokkal összekötve) a panel Z6 zónájára van kapcsolva, amelyik szintén NO kialakításúra és 24H HANGOS reakció típusra van beprogramozva. A panel OUT4, 35. TÁPFESZÜLTÉS ÉLESÍTETT ÁLLAPOTBAN funkciójú kisáramú kimenete az ACU-100 AR1 vezérlőbemenetére csatlakozik. Ezen bemenet állapota kapcsolja át a vezeték nélküli érzékelőket a passzív és aktív állapot között. A panel OUT5, BETÖRÉS RIASZTÁSJELEZÉS típusú kisáramú kimenete az ACU-100 AR2 vezérlőbemenetére csatlakozik és a vezeték nélküli sziréna jelzését indítja.



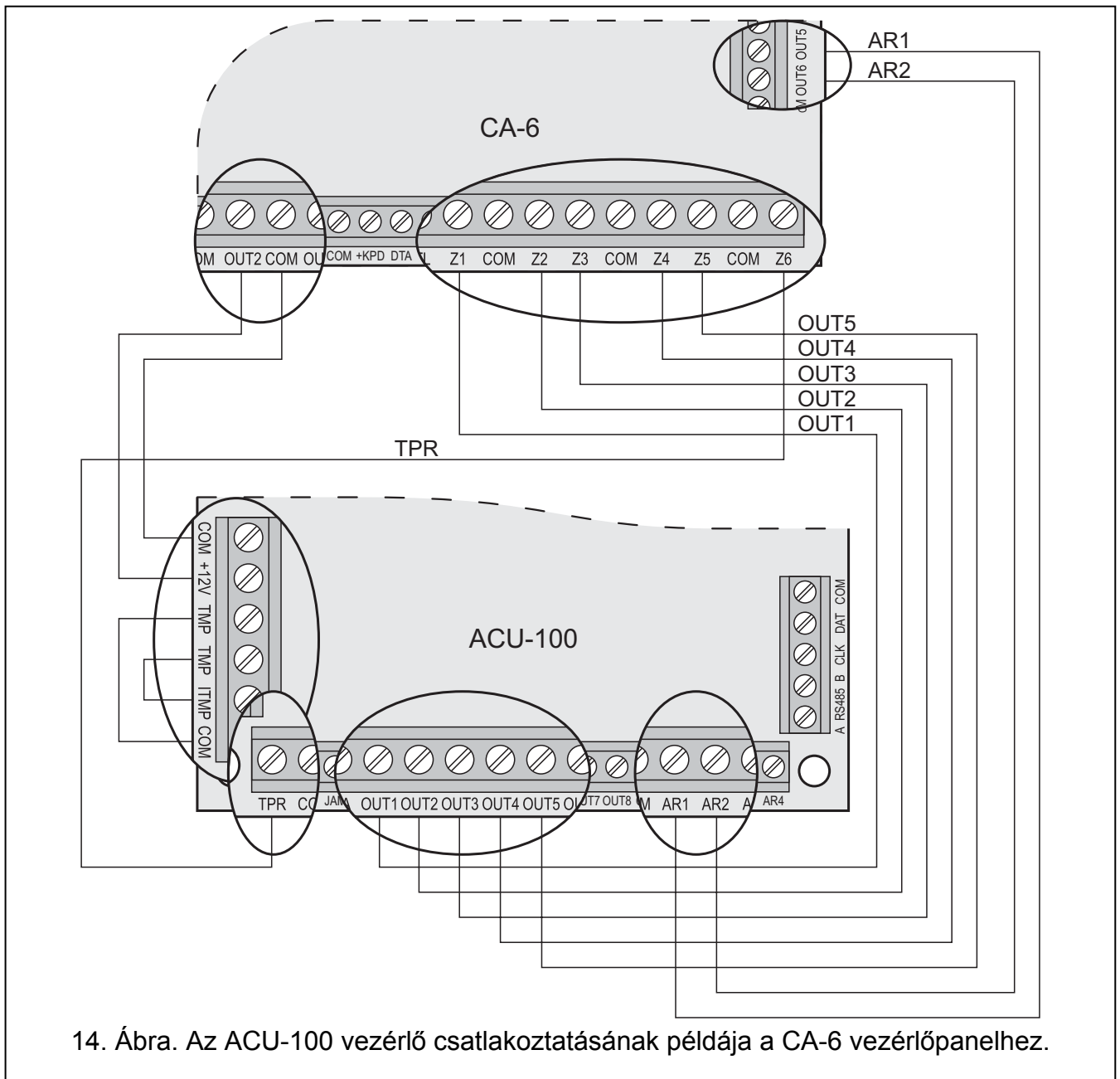

14. Ábra. Az ACU-100 vezérlő csatlakoztatásának példája a CA-6 vezérlőpanelhez.

## 11. PROGRAMOZÁS ÉS ELLENŐRZÉS

A programozás és az ellenőrzési funkciókhoz történő hozzáférés módja a vezérlő működési beállításától függ:

- INTEGRA vagy VERSA vezérlőpanelhez illesztve:
  - Riasztórendszer kezelőjével szervizmódban;
  - DLOADX programot futtató, az INTEGRA vezérlőpanellel összekapcsolt számítógéppel;
  - DLOAD10 programot futtató, a vezérlő RS-232 portjával összekapcsolt számítógéppel az ellenőrzési funkciók idején.
- Egyéb vezérlőpanelekhez illesztve:
  - A vezérlőhöz csatlakoztatott LCD kezelővel a programozás idején;
  - DLOAD10 programot futtató, a vezérlő RS-232 portjával összekapcsolt számítógéppel a programozás idején.

## 11.1 INTEGRA BIZTONSÁGI RENDSZER LCD KEZELŐJE

1. Vigye be a szervizkódot és erősítse meg a [\*] billentyűvel, majd nyomja meg a 9-es gombot a szervizmóddhoz történő hozzáféréshez.
2. Folytassa a vezérlő beállításainak programozásával (→STRUKTÚRA →HARDVER →BŐVÍTŐK →BEÁLLÍTÁSOK →vezérlő neve).
3. Programozza be a vezérlőt a kívántak szerint.
4. lépjen ki a szervizmódból.

A szervizfunkció menüpontjai az INTEGRA vezérlőpanelhez illesztett ACU-100 esetében:

- Nincs autoreszet 3
- Szabotázs
- Válasz periódus
- Új eszköz
- Aktív mód
- Szűrő
- Beállítás
- Eszköz eltávolítás
- Szinkronizáció
- Tesztmód BE
- Tesztmód KI

A vezérlő és a regisztrált vezeték nélküli eszközök ellenőrzését a felhasználói menüben megtalálható funkciók használata teszi lehetővé.

Összes funkció áttekintése - lásd FUNKCIÓK LEÍRÁSA, OPCIÓK ÉS PARANCSONK FEJEZET.

## 11.2 VERSA BIZTONSÁGI RENDSZER LCD KEZELŐJE

A BEÁLLÍTÁSOK funkció használatával kiválaszthatja a partíciót, amelyikben a vezérlő szabotázs vagy buszról történő eltávolítása jelzésre kerül, és/vagy beprogramozhatja a válaszperiódust és a nevet (SZERVIZMÓD ►2. HARDVER ►1. KEZELŐK ÉS BŐVÍTŐK. ►2. BEÁLLÍTÁSOK). A vezérlő kijelzett listából történő kiválasztása után a programozás a „lépésről-lépésre” módnak megfelelően vitelezhető ki.



A többi ABAX rendszerrel kapcsolatos funkciók az ACU-100 almenüjében érhető el (SZERVIZMÓD ►2. HARDVER ►1. KEZELŐK ÉS BŐVÍTŐK. ►3. ACU-100):

- [213#1#] 1. Új eszköz
- [213#2#] 2. Eszköz beállítás
- [213#3#] 3. Eszköz eltávolítás
- [213#4#] 4. ACU-100 zónák
- [213#5#] 5. Szinkronizáció
- [213#6#] 6. Tesztmód BE
- [213#7#] 7. Tesztmód KI

További információkért, kérjük tekintse meg a VERSA vezérlőpanel kézikönyvét.

## 11.3 DLOADX PROGRAM

1. Indítsa el a DLOADX programot és hozza létre a kommunikációt a vezérlőpanellel (lásd INTEGRA vagy VERSA vezérlőpanelek PROGRAMOZÁS kézikönyvét).

2. Kattintson a  gombra a biztonsági rendszer struktúráját mutató ablak megnyitásához.
3. Válassza a "Hardver" fület, és jelölje ki a vezeték nélküli eszközvezérlőt a listában.
4. Programozza be a vezérlőt.
5. Amikor befejezte az új beállítások bevitelét, mentse azokat a vezérlőbe az „Írás” gombra kattintva (A DLOADX program főmenüjének  és  gombjai nem a vezérlő és az általa támogatott vezeték nélküli eszközök beállításainak olvasására/írására szolgálnak).

**Module:ACU-100, address:8 ( . . . x )**  
version: 1.06.PDL 2007.11.09

Name: ACU-100 (08h)

Tamper signaled in part.: 1: Secretary office

No auto-reset after three module tamper alarms

Response period  
 12sec.       24sec.       36sec.

No.	Name	Zone type/Function	Device type	Serial number	Always active	Configuration	Filter
1	OUT:49 Z:49	ACX-200 0000855 Burglary Panic-silent (2EOL/NC)	ACX-200 (wireless hub) ^ (Z1)	0000855		-	20
2	OUT:50 Z:50	ACX-200 0000855 FIRE alarm 24h Tamper (2EOL/NC)	^ (Z2)				
3	OUT:51 Z:51	ACX-200 0000855 Shutter up Medical-button (2EOL/NC)	^ (Z3)				
4	OUT:52 Z:52	ACX-200 0000855 Shutter down Clearing alarm (2EOL/NC)	^ (Z4)				
5	OUT:53 Z:53	ACX-201 0000856 Chime Entry/Exit (2EOL/NC)	ACX-201 (wireless hub) ^ (Z1)	0000856		-	20
6	OUT:54 Z:54	ACX-201 0000856 Trouble status Interior delayed (2EOL/NC)	^ (Z2)				
7	OUT:55 Z:55	ACX-201 0000856 DAY alarm Interior delayed (2EOL/NC)	^ (Z3)				
8	OUT:56 Z:56	ACX-201 0000856 Door too long opened ind. Interior delayed (2EOL/NC)	^ (Z4)				
9	OUT:57 Z:57	ASP-105 0001730 Burglary Tech.-Battery low (with TAMPER)	ASP-105 (siren) ^ (Battery state)	0001730		1: Sound 1 1: time 1min.	20
10	OUT:58 Z:58	ASP-105 0001730 Burglary Tech.-AC loss (with TAMPER)	^ (flash) ^ (+12V state)				
11	Z:59	AMD-101 0000714 Entry (with TAMPER)	AMD-101.(Magn. contact) ^ (NC input)	0000714		1:Side contact	20
12	Z:60	AMD-101 0000714 Interior delayed (no TAMPER)	^ (NC input)				
13	Z:61	APD-100 0000416 Instant (with TAMPER)	APD-100 (PIR)	0000416		2: medium Sensitivity	20
14	Z:62	APD-100 0000417 Exterior (with TAMPER)	APD-100 (PIR)	0000417		3: high Sensitivity	20
15	Z:63	APMD150 0000353 Instant (with TAMPER)	APMD-150 (PIR+MW)	0000353		4-2-0: Sensitivity PIR;4 - Sensitivity MW;2 - test: PIR+MW	20
16	Z:64	AFD-100 0000851 24h Water leakage (with TAMPER)	AFD-100 (Flood Detector)	0000851		-	20
17	Z:65	AGD-100 0000810 Instant (with TAMPER)	AGD-100 (Glass Break Detector)	0000810		2: medium Sensitivity	20
18	Z:66	AVD-100 0000820 Instant (with TAMPER)	AVD-100 (vibr./magn.)	0000820	X	1:Side contact	20
19	Z:67	AVD-100 0000820 Instant (with TAMPER)				4-4: Sensitivity 4 - 4 pulse	
20	Z:68	ASD-100 0000705 24h Fire (with TAMPER)	ASD-100 (Smoke detector)	0000705		1-2-3: temp. A1 - Sound 2 - time 6 min.	20

Read Write Test mode New device Synchronize Remove device

Comments:

15. Ábra. INTEGRA vezérlőpanellel működő ACU-100 vezérlő beállításai a DLOADX programban. A modul típusának és címének információja alatt a vezérlő firmware verziója látható. A vezérlőben a korábban ajánlottak szerint regisztrált vezeték nélküli eszközök listája elsőként hozzáadva azok az eszközök, amelyek mind kimeneteket és zónákat is, majd azok, amelyek csak zónákat foglalnak a rendszerben. A rádiójelszintmérő teszter van utolsóként regisztrálva a vezérlőben.

A DLOADX programban a JELSZINT, KOMMUNIKÁCIÓS MINŐSÉG és KOMMUNIKÁCIÓS TESZT ÚJRAINDÍTÁSA funkciók a VEZETÉKNÉLKÜLI ESZKÖZÖK ablakban érhetőek el.

No.	Name	Device type	Serial number	Signal level	Connection quality
49	ACX-200 0000855	ACX-200 (wireless hub)	0000855	100%	100%
50	ACX-200 0000855	^	0000855	100%	100%
51	ACX-200 0000855	^	0000855	100%	100%
52	ACX-200 0000855	^	0000855	100%	100%
53	ACX-201 0000856	ACX-201 (wireless hub)	0000856	100%	100%
54	ACX-201 0000856	^	0000856	100%	100%
55	ACX-201 0000856	^	0000856	100%	100%
56	ACX-201 0000856	^	0000856	100%	100%
57	ASP-105 0001730	ASP-105 (siren)	0001730	100%	100%
58	ASP-105 0001730	^	0001730	100%	100%
59	AMD-101 0000714	AMD-101.(Magn. contact)	0000714	100%	100%
60	AMD-101 0000714	^	0000714	100%	100%
61	APD-100 0000416	APD-100 (PIR)	0000416	100%	100%
62	APD-100 0000417	APD-100 (PIR)	0000417	100%	100%
63	APMD150 0000353	APMD-150 (PIR+Mw)	0000353	100%	100%
64	AFD-100 0000851	AFD-100 (Flood Detector)	0000851	100%	99%
65	AGD-100 0000810	AGD-100 (Glass Break Detector)	0000810	100%	99%
66	AVD-100 0000820	AVD-100 (vibr./magn.)	0000820	100%	100%
67	AVD-100 0000820	^	0000820	100%	100%
68	ASD-100 0000705	ASD-100 (Smoke detector)	0000705	80%	100%

Communication diagnostics

! Test restart    Testing since: 2007-10-15 10:18:36    X Close

16. Ábra. DLOADX program ablaka, amelyikben a jelszint és a vezérlő és a vezeték nélküli eszközök közötti kommunikáció minősége látható (ACU-100 vezérlő INTEGRA vezérlőpanellel működik).

A vezeték nélküli eszközök hibái (nincs kommunikáció, alacsony akkumulátor feszültség, zavarás) kiolvashatók a DLOADX program HIBÁK ablakában.

## 11.4 VEZÉRLŐHÖZ CSATLAKOZTATOTT LCD KEZELŐ

1. Állítsa be a vezérlő elektronika kártyáján található DIP-kapcsolókkal az LCD kezelőről történő programozás opcióját.
2. Csatlakoztassa a kezelőt a vezérlőhöz (lásd: KEZELŐ CSATLAKOZTATÁSA A VEZÉRLŐHÖZ).
3. Vigye be a szervizkódot és erősítse meg a [#] megnyomásával, a vezérlő szervizfunkcióinak eléréséhez.
4. Programozza be a vezérlőt a megkívántak szerint.
5. Lépjen ki a szervizmódból a SZERVIZ VÉGE funkció használatával.
6. Csatlakoztassa le a kezelőt.

### 11.4.1 Szervizmód a vezérlőhöz csatlakoztatott kezelőn

A kezelő következő gombjai segítségével mozoghat menüben és használhatja a szervizfunkciókat:

- ▲ – funkciólista felfelé léptetése;

- ▼ – funkciólista lefelé léptetése;
- ▶ – belépés a funkcióba/almenübe;
- ◀ vagy [\*] – kilépés a funkcióból/almenüből a változtatások mentése nélkül (néhány funkció csak a csillag [\*] billentyű megnyomásával hagyható el);
- [#] – belépés a funkcióba/almenübe, bevitt adat jóváhagyása.

A szervizmód menüje a vezérlőhöz csatlakoztatott LCD kezelőn:

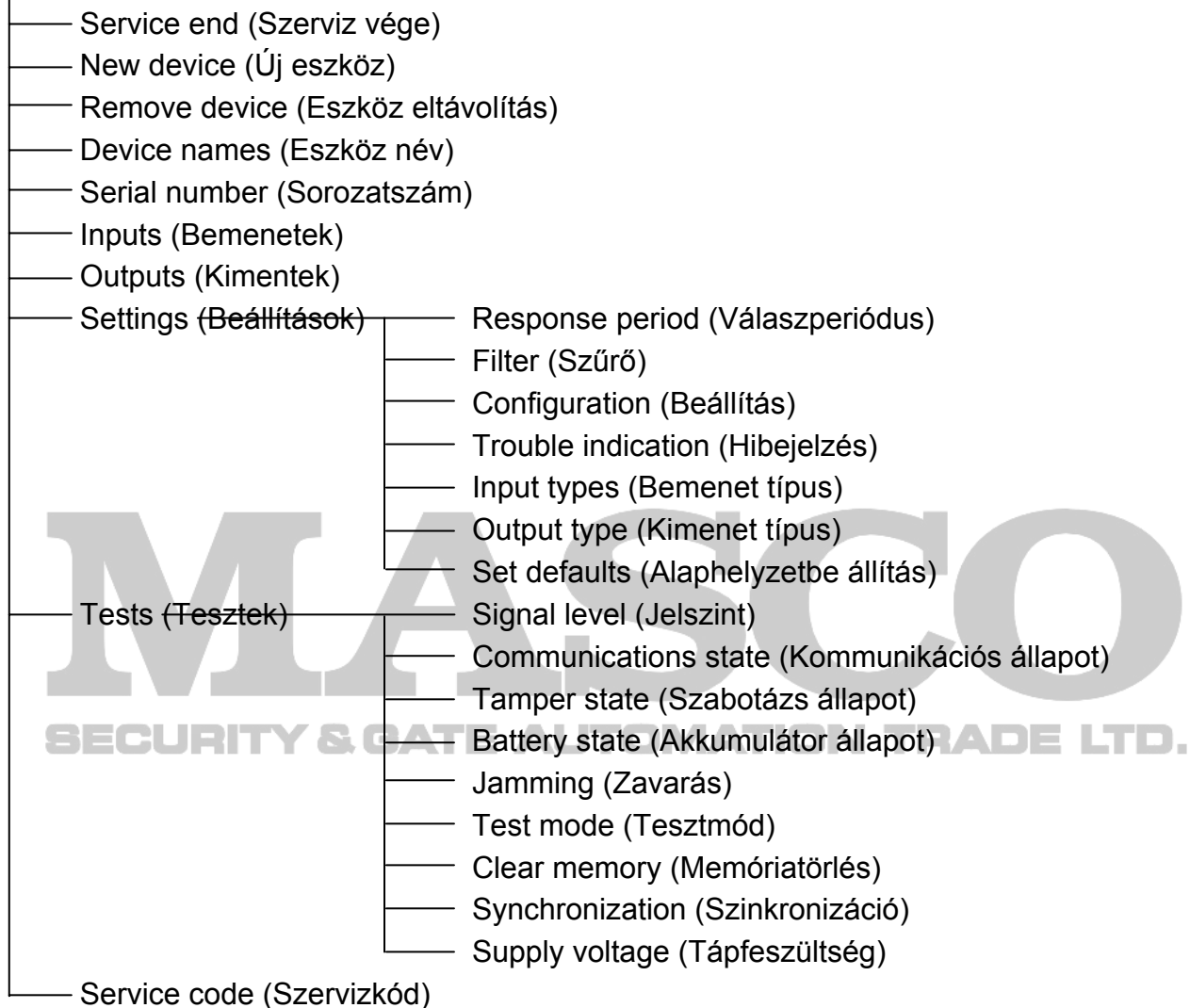

Az összes funkció áttekintéséhez – lásd FUNKCIÓK LEÍRÁSA, OPCIÓK ÉS UTASÍTÁSOK.

## 11.5 DLOAD10 PROGRAM

1. Állítsa be a vezérlő áramköri kártyáján található DIP-kapcsolók használatával az RS-232 porton keresztül történő programozását (ez nem szükséges, amikor a vezérlő INTEGRA központ vezeték nélküli eszközök bővítője beállításban működik).
2. Csatlakoztassa a számítógépet a vezérlőhöz (lásd: számítógép csatlakoztatása a vezérlőhöz).
3. Indítsa el a Dload10 programot a számítógépen (a programhoz történő hozzáférés jelszóval védett, amelyik alapértelmezésként **1234** és bármilyen 16 karakteres sorozatra változtatható).
4. Nyissa meg a „Kommunikáció” menüt és válassza ki a „Beállítás”-t és jelölje ki a számítógép portját, amelyen keresztül az a vezérlőhöz csatlakozik.
5. Nyissa meg a „Fájl” menüt és válassza az „Új eszköz”-t és utána az „ACU-100”-at.

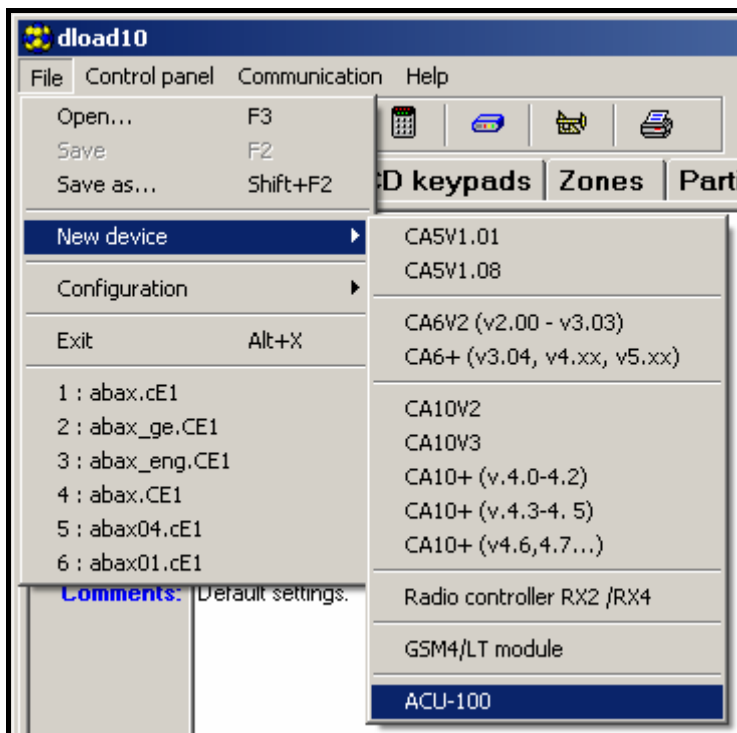

17. Ábra. Az ACU-100 vezérlő aktiválása a Dload10 programban.

6. A kapcsolat létrejötte után a program össze fogja hasonlítani a számítógép és a vezérlő azonosítóit és amennyiben azok egyeznek, ki fogja olvasni a vezérlő adatait.
7. Állítsa be a vezérlőt.
8. Az új beállítások bevitelének végeztével mentse azokat a vezérlőbe a  gombra történő kattintással.

A Dload10 program hasznos eszköze a vezérlő által, a működési frekvenciatartományában vett aktuális jelszint kijelzése, amelyik valós idejű grafikont mutat. Az mind a zajszintet, mind az adott pillanatban az összes működő rádiós eszköztől érkező azonos frekvenciatartományú jeleket. Piros színnel kerül kijelzésre a vezérlő által működtetett vezeték nélküli érzékről bejövő jelzés. A rádiójelszintet mutató ablak megnyitásához

kattintson a  gombra. A különböző eszközökről a vezérlő által vett rádiójel szintjét szintén megtekinthetőek diagramm formátumban is.

**Megjegyzés:** Amikor az ACU-100 vezérlő INTEGRA riasztóközpontok vezeték nélküli eszköz bővíthetőként működik, az opciónak megfelelően a vezeték nélküli eszközök beállítása nem érhető el a Dload10 programban. Csak a diagnosztikai funkciók, beleértve a rádiójelszintet illusztráló diagrammok érhetőek el.



**dload10** File Control panel Communication Help

**Connected with ACU-100, version: 1.06** All devices in range: 35 / devices registered: 20 / filled: 23%

Identifier: [XXXXXXXXXXXXXXXXXXXX]

Communication bus mode: [CA10 expansion - 6 zones]

Adres: [1 2 3 4 5] [28 hex]

Response period: [1.2sec.] [24sec.] [36sec.]

Trouble signaling: [Sound] [Led]

ACX-100 tamper: [0] [1] [2] [3] [4]

Jamming: [no jamming]

Event counter: [0] Level: [..]

Synchronization: [Synchronized]

Communication test: [X] Restart test

Testing from: [10:15 10:18]

[X] Clear memory

Supply voltage: [11.2V]

No.	Name	Device type	Serial no.	Configuration	Output	Control input	Filter	Mode/State	Tampering	Battery	Signal level	Connection quality
1	ACX-200 1	ACX-200 (wireless hub)	0000855	0: Not used - 500ms.	1	1	20	Active	OK	OK	87%	99%
2	ACX-200 2	^	0000855	0: Not used - 500ms.	2	1	20	Active	OK	OK	87%	99%
3	ACX-200 3	^	0000855	0: Not used - 500ms.	3	1	20	Active	OK	OK	87%	99%
4	ACX-200 4	^	0000855	0: Not used - 500ms.	4	1	20	Active	OK	OK	87%	99%
5	ACX-201 1	ACX-201 (wireless hub)	0000856	0: Not used - 500ms.	5	1	20	Active	OK	OK	100%	100%
6	ACX-201 2	^	0000856	0: Not used - 500ms.	6	1	20	Active	OK	OK	100%	100%
7	ACX-201 3	^	0000856	0: Not used - 500ms.	7	1	20	Active	OK	OK	100%	100%
8	ACX-201 4	^	0000856	0: Not used - 500ms.	8	1	20	Active	OK	OK	100%	100%
9	ASP-105 1	ASP-105 (siren)	0001730	1-1: Sound 1 - Time 1min.	11	2	20	Active	OK	OK	100%	100%
10	ASP-105 2	^ (flash)	0001730		11	2	20	Active	OK	OK	100%	100%
11	AMD-101 1	AMD-101 (magnetic contact)	0000714	1:Side kontakt	12	3	20	Passive	OK	OK	100%	100%
12	AMD-101 2	^ (NC input)	0000714		13	3	20	Passive	OK	OK	100%	100%
13	APD-100	APD-100 (PIR)	0000416	2: Sensitivity medium	14	3	20	Passive	OK	OK	100%	100%
14	APD-100	APD-100 (PIR)	0000417	3: Sensitivity high	14	3	20	Passive	OK	OK	100%	100%
15	APMD-150	APMD-150 (PIR+MW)	0000353	4-2-0: Sensitivity PIR:4 - Sensitivity MW:2 - test: PIR+MW	14	3	20	Passive	OK	OK	100%	100%
16	AFD-100	AFD-100 (Flood Detector)	0000851	.	15	4	20	Active	OK	OK	100%	99%
17	AGD-100	AGD-100 (Glas Break Detector)	0000810	2: Sensitivity medium	14	3	20	Passive	OK	OK	100%	100%
18	AVD-100 1	AVD-100 (vibr./magn.)	0000820	1:Side kontakt	14	3	20	Passive	OK	OK	100%	100%
19	AVD-100 2	^	0000820	4-4: Sensitivity 4 - 4 pulse	14	3	20	Passive	OK	OK	100%	100%
20	ASD-100	ASD-100 (Smoke detector)	0000705	1-2-2: temp. A1 - Sound 2 - Time 6 min.	16	4	20	Active	OK	OK	100%	100%

Outputs: [1] [2] [3] [4] [5] [6] [7] [8] [9] [10] [11] [12] [13] [14] [15] [16] [17] [18] [19] [20] [21] [22] [23] [24]

Inputs: [1] [2] [3] [4] [5] [6] [7] [8] [9] [10] [11] [12] [13] [14] [15] [16] [17] [18] [19] [20] [21] [22] [23] [24]

Test mode: [New device] [Remove device]

Force Synchronization

Com1 ACU-100

18. Ábra. Az ACU-100 vezérlő ablaka a Dload10 programban.

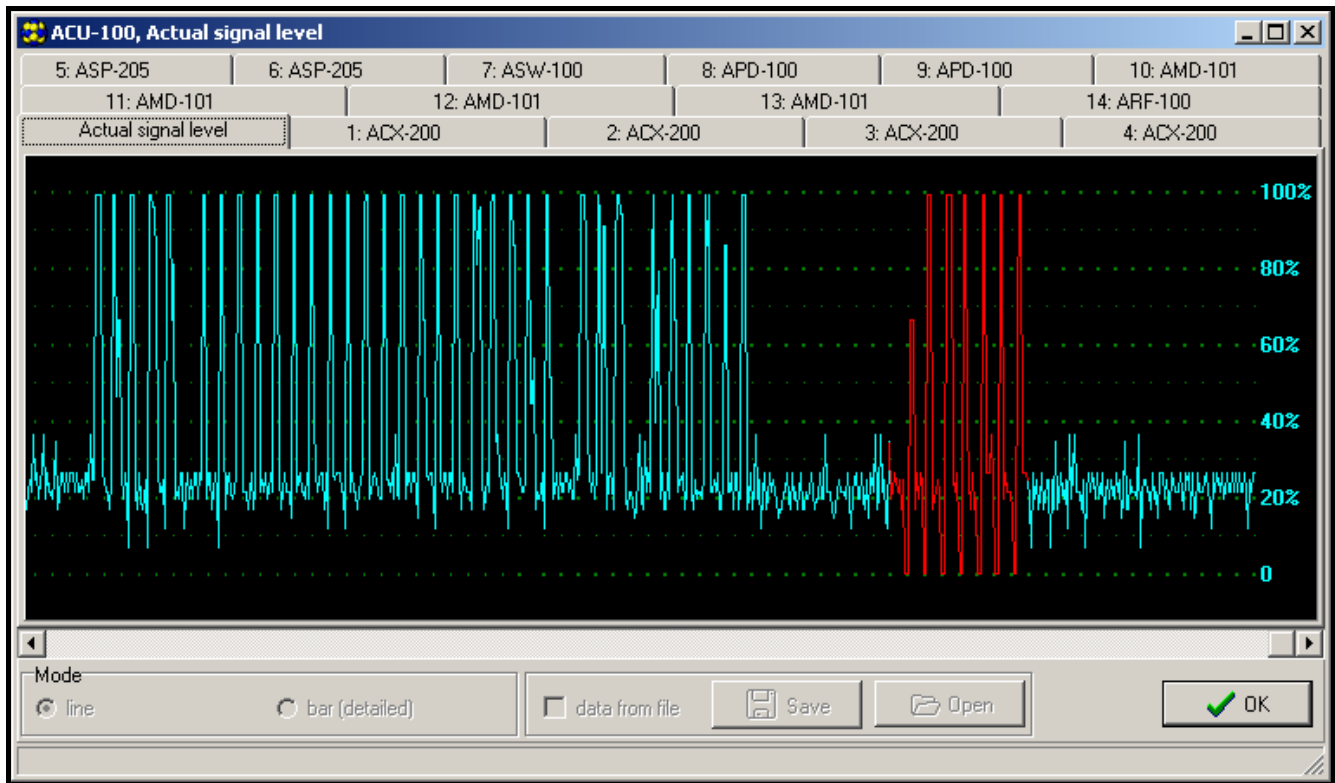

19. Ábra. A DLOAD10 program ablaka a vezérlő által vett rádiójelszint diagrammjával.

## 11.6 FUNKCIÓK LEÍRÁSA, OPCIÓK ÉS PARANCSON

**Identifier [Azonosító]** – a Dload10 program azonosítója a vezérlő jogosulatlan újraprogramozási kísérlete elleni védelemre szolgál. Az azonosító 16 karakterből áll. Alapértékként csak 0-kat. Azokat 0 és 9 közötti számokkal vagy A és F közötti karakterekkel lehet lecserélni. A program nem fogja létrehozni a kapcsolatot a vezérlővel, csak akkor, ha a bevitt azonosító érvényes. Amennyiben előzőleg a számítógépre mentett adatokhoz kívánunk hozzáférni, egy ablak jelenik meg a képernyőn a megegyező azonosítóval rendelkező adatfájlok listájával. Válasszon ki egyet ezen fájlok közül a kapcsolat létrehozásához.

**Service code [Szervizkód]** – a kezelőkód (jelszó) a vezérlő jogosulatlan újraprogramozási kísérlete elleni védelemre szolgál. Alapértéke 12345, de megváltoztatható bármilyen 8 számjegyet tartalmazó sorozatra. A helyes kód bevitele nélkül a vezérlő szervizmódját nem lehet elindítani a kezelőben.

**New device [Új eszköz]** – ez a parancs elindítja az új eszköz rendszerhez történő hozzáadásának folyamatát.

**Remove device [Eszköz eltávolítás]** – ez a parancs elindítja az eszköz rendszerből történő eltávolításának folyamatát.

**Device names [Eszköznév]** – a vezérlőben regisztrált vezeték nélküli eszközök számára nevet jelölhet ki. Ez nem alkalmazható INTEGRA vagy VERSA központokkal működő vezérlők esetén.

**Serial numbers [Szériaszám]** – a vezérlőhöz csatlakoztatott LCD kezelő szervizfunkciójában lehetővé teszi a rendszer által tartalmazott vezeték nélküli eszközök szériaszámának ellenőrzését. A DLOADX és DLOAD10 programok online módjában a vezérlőben minden egyes regisztrált eszköz szériaszáma kijelzésre kerül.

**Inputs [Bemenetek]** – válasszon ki egy vezérlőbemenetet a vezérlőben regisztrált egyes vezeték nélküli eszközök számára. Ez nem alkalmazható INTEGRA vagy VERSA központokkal működő vezérlők esetén.

**Megjegyzés:**

- Amikor egy új eszközt ad a rendszerhez az 1-es bemenet, mint alapértelmezett vezérlőbemenet kerül kijelzésre.
- Amikor a bevitt szám 24-nél nagyobb, a bement által vezérelt eszköz folyamatosan aktív lesz.

**Outputs [Kimenetek]** – vezeték nélküli eszközök meghatározott kimenetekhez történő kijelölése. Ez nem alkalmazható a CA-64 központhoz (lehetséges eszközök kijelölése a kimenetekhez, de a kimenetek nem fognak szolgálni a vezérlőpanellel történő kommunikációra), INTEGRA vagy VERSA vezérlőpanelekhez.

**Megjegyzés:** Amikor egy új eszközt ad a rendszerhez az az 1-es kimenet, mint alapértelmezett, kerül kijelölésre.

**SETTINGS [BEÁLLÍTÁSOK]** – hívja meg a vezérlőhöz csatlakoztatott kezelő almenüjét.

**Response period [Válaszperiódus]** – a vezérlő a vezeték nélküli eszközökkel meghatározott időintervallumonként kommunikál. Ezen periódusok ideje alatt a vezérlő összegyűjti az eszközök állapotának információit, és amennyiben szükséges utasításokat küld az eszközöknek, pl. érzékelők aktív/passzív állapot közötti átkapcsolása, tesztmód be-/kikapcsolása és az eszközök beállításainak megváltoztatása. A válaszperiódus értéke **12, 24** vagy **36** mp lehet. Minél ritkább a vezérlő és a vezeték nélküli eszközök közötti kommunikáció, annál több vezeték nélküli eszköz működhet egymás hatótávolságán belül. A vezeték nélküli eszközök maximális száma 12 mp esetében 150, 24 mp esetében 300 és 36 mp esetében 450 lehet. A válaszperióduson kívül az eszközök szabotázsinformációi és az érzékelőértékek, azok aktív állapotában kerülnek elküldésre a vezérlőnek.

**Filter [Szűrő]** – lehetséges azon megválaszolatlan lekérdezések számának meghatározására, amely után a „nincs kommunikáció” üzenet jelentésre kerül. 0 és 50 közötti tartományban vihető be az érték. A 0 érték bevitele le fogja tiltani az eszközök rendszerben történő jelenlétének ellenőrzését.

**Configuration [Beállítás]** – néhány vezeték nélküli eszköz (pl. APD-100 APMD-150, AGD-100, AVD-100 és ASD-100 érzékelők, ASP-105 és ASP-205 szirénák) különböző lehetőségek érhetőek el, melyek rádiós úton állíthatók be.

**Problem signaling [Problémajelzés]** – a vezérlő funkcionális kimeneteinek aktiválódása (TPR, CON, JAM vagy LBA) megjeleníthető LED-del vagy hangjelzéssel. Ez az opció nem elérhető, amennyiben a vezérlő INTEGAR vagy VERSA sorozatú vezérlőpanelekkel működik.

**Input types [Bemenet típus]** – a vezérlőbemenetek NO (alaphelyzetben nyitott) vagy NC (alaphelyzetben zárt) típusúra programozhatóak. A vezérlőbemenetek nincsenek használva, amikor a vezérlő INTEGRA vagy VERSA sorozatú panelekkel működik, minthogy ez az opció akkor nem érhető el.

**Output type [kimenet típus]** – a vezérlő és az ACX-100 modulok kimenetei NO (alaphelyzetben nyitott) vagy NC (alaphelyzetben zárt) típusúra programozhatóak. A vezérlőbemenetek nincsenek használva, amikor a vezérlő INTEGRA vagy VERSA sorozatú panelekkel összekapcsolva működik.

**Set defaults [Visszaállítás alapértékre]** – ez a funkció, amelyik csak a vezérlőhöz csatlakoztatott LCD kezelőben érhető el, a vezérlő alapértékeinek visszaállításra szolgál.

**TESTS [TESZT]** – hívja meg a vezérlőhöz csatlakoztatott kezelő almenüjét.

**Signal level [Jelszint]** – ez az LCD kezelőben elérhető funkció lehetővé teszi a vezeték nélküli eszközökről vett jel szintjének ellenőrzését. A jelszint százalékos formában jelenik meg. A Dload10 programban a jelszint grafikus formában jelenik meg

online módón, nem szükséges semmilyen funkció meghívása. A DloadX programban a jelszint információja a "Wireless device" (Vezeték nélküli eszköz) ablakban jelenik meg.

**Communication state [Kommunikációs állapot]** – ez a funkció a vezérlőhöz csatlakoztatott LCD kezelőben érhető el és lehetővé teszi annak ellenőrzését, hogy mely eszközökkel van rendben a kommunikáció, nem étezik vagy átmenetileg megszűnt. Dload10 programban az összes kommunikációval kapcsolatos információ valós időben jelenik meg, és nem szükséges semmilyen funkció meghívása. INTEGRA és VERSA rendszerek LCD kezelőjében a kommunikáció elvesztésének lehetséges oka a felhasználói menü HIBA almenüjében és a DloadX program „Hiba” ablakában kerül megjelenítésre.

**Tamper state [Szabotázsállapot]** – ez a funkció a vezérlőhöz csatlakoztatott LCD kezelőben érhető el és lehetővé teszi annak ellenőrzését, hogy melyik vezeték nélküli eszköz van vagy volt szabotálva. Dload10 programban az összes szabotázzsal kapcsolatos információ online megjelenítésre kerül, nem szükséges semmilyen funkció meghívása. INTEGRA vagy VERSA rendszerek LCD kezelőjében, valamint a DloadX programban lehetséges a vezeték nélküli eszközök/vezérlő szabotázsának állapotának ellenőrzése az ESEMÉNYEK funkció használatával. Továbbá a vezeték nélküli eszközök szabotázs információja megtalálható a DloadX program „Zónaállapot” menüpontjában.

**Battery status [Akkumulátor állapot]** – a funkció a vezérlőhöz csatlakoztatott LCD kezelőben érhető el. Az eszköz típusától függően az alacsony akkumulátor üzenet a következőket jelentheti:

- Alacsony akkumulátorfeszültség (érzékelő);
- 12Vdc tápfeszültség hiánya (ASP-105 sziréna);
- 18Vac tápfeszültség hiánya (ACX-201 bővítő);
- Lemerült akkumulátor (ASP-105 sziréna, ACX-201 bővítő);
- AUX1 vagy AUX2 tápfeszültségkimenet túlterhelése (ACX-201 bővítő).

DLOAD10 programban, az akkumulátor/tápfeszültség / tartalékkumulátor / tápfeszültségkimenetek információi online módban a "Battery" (Akkumulátor) oszlopban találhatóak. INTEGRA vagy VERSA rendszer LCD kezelőjében az alacsony akkumulátor és egyéb hibák a felhasználói menü HIBÁK almenüjében és a Dloadx program „Hiba” ablakában tekinthetők meg.

**Megjegyzés:** Alacsony akkumulátor jelzés esetén 2-3 héten belül cserélje ki az akkumulátort.

**Jamming [Zavarás]** – a funkció elérhető a vezérlőhöz csatlakoztatott LCD kezelőben és lehetővé teszi annak ellenőrzését, hogy a vezeték nélküli rendszer működését zavarja-e bármilyen eszköz, amelyik azonos frekvencián rádióhullámokat sugároz ki. Amennyiben volt zavarási esemény, annak tényéről adott információ megmutatja, hogy hány alkalommal történt és mekkora volt a nagysága. DLOAD10 program online módjában az összes zavarásról szóló információ látható, semmilyen funkció meghívása nem szükséges hozzá. INTEGRA vagy VERSA rendszer LCD kezelőjében a lehetséges zavarás információja a felhasználó menü HIBÁK almenüjében és a Dloadx program „Hiba” ablakában tekinthetők meg.

**Test mode [Tesztmód]** – a tesztmód aktiválásakor az összes érzékelő a vezérlővel történő kommunikációt a LED villogásával jelzi. Az érzékelők a LED jelzésével mutatják a vezeték nélküli eszköz sértését és a szabotázsát. A vezeték nélküli eszközök normál működési módjában a LED jelzése ki van kapcsolva energiatakarékossági megfontolásból. Tesztmódban a szabotázsriasztás sziréna általi jelzése le van tiltva. A tesztmódból történt kilépés után annak lezárása a következő válaszperiódus idején kerül lezárásra. A tesztmód 30 perc után automatikusan befejeződik:



- Ha az a DloadX programon keresztül került elindításra és a DLOADX program VEZETÉKNÉLKÜLI ESZKÖZÖK ablakát megnyitotta ezen idő alatt, akkor a tesztmód időtartama kiterjesztésre kerül (a 30 perc visszaszámlálása az ablak bezárásakor kezdődik meg).
- INTEGRA vagy VERSA központok vagy a csatlakoztatott kezelő szervizmódjának lezárásától számítva.
- A Dload10 program bezárásától számítva.

**Megjegyzés:** Az EN50131 szabvány előírásainak megfelelően a vezetéknélküli eszközök által küldött jel szintje le van csökkentve a tesztmódban történő működés ideje alatt.

**Clear memory [Memóriatörlés]** – ez a parancs törli a vezetéknélküli eszközök szabotázsának, alacsony akkumulátorfeszültségnek és zavarásának információit tároló memóriát.

**Restart communication test [Kommunikációs teszt újraindítása]** – a parancs csak a Dload10 és DloadX programokban érhető el és újraindítja a **kommunikációs tesztet**. A kommunikációs teszt a válaszciklus felügyeletét tartalmazza. Amennyiben az eszköz a következő lekérdezési ciklus ideje alatt nem kommunikál a vezérlővel, az bejegyzésre kerül és kijelzésre kerül, mint a kommunikáció minőségének megromlása. A teszt online módban kivitelezhető, és eredménye a **Communication quality (Kommunikációs minőség)** százalékos formájában jelenik meg.

**Synchronization [Szinkronizálás]** – az ACU-100 vezérlő ellenőrzi, hogy vajon más vezetéknélküli rendszerek működnek-e a hatótávolságán belül, és amennyiben igen a válaszperiódus idejét annak megfelelően állítja be. A szinkronizálás automatikusan megtörténik a vezérlő indításakor és minden egyes általa támogatott eszköz hozzáadása/eltávolítása esetében. Továbbá ennek a parancsnak a használatával manuálisan is elindítható.

**Supply voltage [Tápfeszültség]** – az LCD kezelő funkciója lehetővé teszi a vezérlő tápfeszültségértékének ellenőrzését. Dload10 vagy DloadX programokban a tápfeszültség értéke online módban kijelzésre kerül, semmilyen funkció meghívása nem szükséges hozzá.

**In/Out module tampers [Ki-/Bemeneti modul szabotázsok]** – a vezérlő ACX-100 modulokkal történő kommunikációjának információi csak a Dload10 programban érhetőek el. A kommunikáció elvesztése modulszabotázsként kerül felismerésre.

**Tamper alarm in partition [Expander tamper] [Szabotázsriasztás partíciója (Bővítő szabotázs)]** – ez a lehetőség elérhető, amikor a vezérlő INTEGRA vagy VERSA vezérlőpanellel működik és lehetővé teszi annak a partíciónak a kijelölését, amelyikben a vezérlő szabotázs eseménye riasztást indít.

**No blocking after 3 tampers [Nincs zárolás 3 szabotázs után]** – az opció elérhető, amikor a vezérlő INTEGRA vagy VERSA vezérlőpanellekkel működik. A vezérlő szabotázskapcsolójának nyitása riasztásjelzést indít. Normálisan, ha 3 egymás utáni bekövetkező szabotázsriasztás törlés nélkül marad a következő szabotázsriasztás jelzése meggátlásra kerül. Ez megelőzi ugyan annak az ismételt eseménynek a riasztópanel memóriájába történő elmentését. Ez az opció lehetővé teszi a gátlás letiltását.

**Always active [Folyamatosan aktív]** – ez az opció a Dload10 programban érhető el és lehetővé teszi, hogy az érzékelő folyamatosan aktív állapotba kapcsolva lehessen.

**Service end [Szerviz vége]** – a funkció befejezi a szervizmódot az LCD kezelőben.

## 12. TOVÁBBI PARAMÉTEREK ÉS A VEZETÉKNÉLKÜLI ESZKÖZÖK OPCIÓINAK BEÁLLÍTÁSA

### 12.1 DLOADX VAGY DLOAD10 PROGRAM

További paraméterek és opciók beprogramozása lehetséges a „Beállítás” oszlopban.

#### 12.1.1 APD-100 érzékelő

A 2.01 firmware verzióval rendelkező érzékelők számára vigyen be egy két számjegyből álló számsort. Az első számjegy az érzékenységhez (lásd. 10. táblázat), és a második a kisállatvédelem opcióhoz (0 – opció tiltva, 1 – opció engedélyezve) kapcsolódik. A régebbi firmware verzióval rendelkező érzékelők számára vigyen be egy 1 és 3 közötti számjegyet, amelyik az érzékenység kiválasztásáért felel (lásd. 10. táblázat).

Érték	Érzékelő érzékenysége
1	alacsony
2	közepes
3	magas

10. Táblázat

#### 12.1.2 APMD-150 érzékelő

Vigyen be egy három számjegy hosszúságú számsort:

- 1. számjegy** – az infravörös érzékelő érzékenysége: 1 - 4 (1 – minimum; 4 – maximum),
- 2. számjegy** – mikrohullámú érzékelő érzékenysége: 1 - 8 (1 – minimum; 8 – maximum),
- 3. számjegy** – működési mód tesztmódban: 0 (sértés jelzése csak mindkét érzékelő jelzése esetén), 1 (sértés jelzése az infravörös érzékelő érzékelése esetén) vagy 2 (sértés jelzése a mikrohullámú érzékelő érzékelése esetén).

Például a 4-4-0 érték bevitele az infravörös érzékelő érzékenységének 4-re, a mikrohullámú érzékelő érzékenységének szintén 4-re történő beállítását jelenti és azt, hogy az érzékelő tesztmódjában sértésként a mozgás mindkét érzékelő általi érzékelését fogja (a LED felgyulladás) jelezni.

#### 12.1.3 AMD-100 és AMD-101 érzékelők

Vigyen be a 0-t (alsó reedkapcsoló) vagy az 1-et (oldalsó reedkapcsoló) az aktív reedkapcsoló kiválasztásához.

#### 12.1.4 AMD-102 érzékelő

A mágneses kontaktus számára (első pozíció / az AMD-102 érzékelő által elfoglalt első zóna), vigyen be a 0-t (alsó reedkapcsoló) vagy az 1-et (oldalsó reedkapcsoló) az aktív reedkapcsoló kiválasztásához.

A redőnyérzékelő bemenet számára (második pozíció / az AMD-102 érzékelő által elfoglalt második zóna), vigyen egy kétszámjegyű sorozatot:

- 1. számjegy** – impulzusok száma: 1 - 8,
- 2. számjegy** – impulzus érzékenység: 0 (30 s), 1 (120 s), 2 (240 s) vagy 3 (korlátlan idő – csak az érzékelő passzívából aktív módba történő átkapcsolása fogja törölni az impulzusszámlálót).



Például a 4-2 érték bevitele a zóna 4. impulzus utáni megsértését fogja jelenteni, továbbá az első és az utolsó impulzus közötti maximális időtartam 240 másodperc lehet.

### 12.1.5 AGD-100 érzékelő

Vigyen be egy 1 és 3 közötti számot, amelyik magasfrekvenciájú csatorna érzékenységének felel meg (lásd. 10. táblázat).

### 12.1.6 AVD-100 érzékelő

A mágneses kontaktus számára (első pozíció / az AVD-100 érzékelő által elfoglalt első zóna), vigyen be a 0-t (alsó reedkapcsoló) vagy az 1-et (oldalsó reedkapcsoló) az aktív reedkapcsoló kiválasztásához.

A rezgésérzékelő számára (második pozíció / az AVD -100 érzékelő által elfoglalt második zóna), vigyen egy kétszámjegyű sorozatot:

**1. számjegy** – érzékenység: 1 - 8 (1 – minimum; 8 – maximum),

**2. számjegy** – impulzusok száma: 0 - 7.

Például a 4-6 érték bevitele az érzékenység 4-re és az impulzusok számának 6-ra történő beállítását jelenti.

### 12.1.7 ASD-100 érzékelő

Vigyen be egy három számjegy hosszú számsorozatot a kiválasztott paramétereknek megfelelően, amint azt a 11. táblázat mutatja.

1. számjegy		2. számjegy		3. számjegy	
Érték	Hőérzékelő	Érték	Hangjelzés	Érték	Jelzés ideje
0	tiltva	0	nincs	1	1 perc
1	A1	1	1-es hangjelzés típus	2	3 perc
2	A2	2	2-es hangjelzés típus	3	6 perc
3	B	3	3-as hangjelzés típus	4	9 perc

11. Táblázat

Például a 0-2-4 érték bevitele a hőérzékelő tiltását, 2. típusú hangjelzés kiválasztását és a hangjelző, valamint a LED általi riasztásjelzés idejének 9 perc hosszúságúra történő beállítását jelenti.

### 12.1.8 ARD-100 érzékelő

Vigyen be egy 1 és 16 közé eső értékű számjegyet a kiválasztott érzékenységnek megfelelően (1 – minimum; 16 – maximum).

### 12.1.9 ATD-100 érzékelő

Az érzékelő által foglalt mindegyik pozícióhoz vigye be egymás után:

- H (felső hőmérsékleti küszöbszint) vagy L (alsó hőmérsékleti küszöbszint);
- Hőmérséklet megfelelő értéke a  $-30^{\circ}\text{C}$  és  $+70^{\circ}\text{C}$  közötti tartományban (max.  $0.5^{\circ}$ -os pontossággal),
- Tolerancia megfelelő értéke a  $0.5^{\circ}\text{C}$  és  $10^{\circ}\text{C}$  közötti tartományban (max.  $0.5^{\circ}$  pontossággal).

### 12.1.10 ASP-105 sziréna

Programozza be a hangjelzés paramétereit (első pozíció / az első zóna, amely a sziréna számára ki van jelölve), pl. vigyen be egy két számjegyből álló számsort a 12. táblázatnak megfelelően.

1. számjegy		2. számjegy	
Érték	Hangjelzés	Érték	Jelzés ideje
1	1-es hangjelzés típus	1	1 perc
2	2-es hangjelzés típus	2	3 perc
3	3-as hangjelzés típus	3	6 perc
4	4-es hangjelzés típus	4	9 perc

12. Táblázat

Például a 2-3 érték bevitele a 2-es hangjelzéstípus kiválasztását és a jelzés hosszának 6 percre történő beállítását jelenti.

### 12.1.11 ASP-205 sziréna

Határozza meg a jelzés paramétereit függetlenül mindkét pozíció / sziréna által elfoglalt zóna számára, mindegyik esetben vigyen be egy 3 számjegyből álló számsort a 13. táblázatnak megfelelően.

1. számjegy		2. számjegy		3. számjegy	
Érték	Jelzés ideje	Érték	Hangjelzés	Érték	Fényjelzés
1	1 perc	0	nincs	0	Tiltva
2	3 perc	1	1-es hangjelzés típus	1	Engedélyezve
3	6 perc	2	2-es hangjelzés típus	-	-
4	9 perc	3	3-as hangjelzés típus	-	-

13. Táblázat

Például a 2-0-1 érték bevitele a jelzés hosszának 3 percre történő beállítását, a hangjelzés letiltását és a fényjelzés engedélyezését jelenti.

### 12.1.12 ASW-100 E és ASW-100 F vezérlők

Vigyen be egy a kiválasztott működési módnak megfelelő 0 és 2 közötti számjegyet.

## 12.2 LCD KEZELŐ

INTEGRA rendszer LCD kezelőjében a vezeték nélküli eszközök további paramétereit és opcióit programozhatóak be a BEÁLLÍTÁS funkció segítségével (SZERVIZMÓD → STRUKTÚRA → HARDVER → BŐVÍTŐK → BEÁLLÍTÁSOK → *vezérlő neve* → BEÁLLÍTÁS). A funkció elindítása után válassza ki a zónát, amelyikhez vezeték nélküli eszköz van kijelölve és nyomja meg a [#] vagy a ► gombot. Olyan eszköz esetében, amelyik több zónát foglal el a megfelelő zóna kiválasztása függ a további programozandó paramétertől. A paraméterek beprogramozása után erősítse meg az új beállításokat a [#] billentyű megnyomásával. Automatikusan vissza fog térni a zónakiválasztás listájához.

A vezérlőhöz csatlakoztatott LCD kezelőben a vezeték nélküli eszközök további paramétereit és opcióit a BEÁLLÍTÁS funkció segítségével programozhatóak be (SZERVIZMÓD → BEÁLLÍTÁSOK → BEÁLLÍTÁS). A funkció elindítása után válassza ki a megfelelő eszközt a listából és nyomja meg a [#] vagy a ► gombot. Olyan eszköz esetében, amelyik több zónát foglal el a megfelelő zóna kiválasztása függ a további programozandó paramétertől. A paraméterek beprogramozása után erősítse meg az új beállításokat a [#] billentyű megnyomásával. Automatikusan vissza fog térni az eszközkiválasztás listájához.

A vezeték nélküli eszközök VERSA rendszerhez csatlakoztatott LCD kezelővel segítségével történő beállításának leírása a VERSA vezérlőpanel programozási kézikönyvében található meg.

### 12.2.1 APD-100 érzékelő

A ◀ és a ▶ gombok lehetővé teszik a programozható paraméterek közötti mozgást. A ▲ és a ▼ gombok pedig lehetővé teszik az érzékenység kiválasztását 1 és 3 között (lásd. 10. táblázat), valamint a kisállatvédelem opció engedélyezését/letiltását. A kisállatvédelem opció engedélyezését a ☐ jel mutatja.

### 12.2.2 APMD-150 érzékelő

A ◀ és a ▶ gombok lehetővé teszik az érzékelő programozható paramétereinek közötti mozgást. A ▲ és a ▼ gombok pedig lehetővé teszik azok módosítását. Programozza be a következőket:

- infravörös érzékelő érzékenysége: 1 - 4 (1 – minimum; 4 – maximum),
- mikrohullámú érzékelő érzékenysége: 1 - 8 (1 – minimum; 8 – maximum),
- működési mód tesztmódban: 0 (sértés jelzése csak mindkét érzékelő jelzése esetén), 1 (sértés jelzése az infravörös érzékelő érzékelése esetén) vagy 2 (sértés jelzése a mikrohullámú érzékelő érzékelése esetén).

### 12.2.3 AMD-100 és AMD-101 érzékelő

Használja a ▲ és a ▼ billentyűket az aktív reedkapcsoló kiválasztásához.

### 12.2.4 AMD-102 érzékelő

Az első pozíció / az AMD-102 érzékelő által elfoglalt első zóna kiválasztása után használja a ▲ és a ▼ billentyűket az aktív reedkapcsoló kiválasztásához.

Az második pozíció / az AMD-102 érzékelő által elfoglalt második zóna kiválasztása után a redőnyérzékelő zóna paramétereit programozhatja be. A ◀ és a ▶ gombok lehetővé teszik az érzékelő programozható paramétereinek közötti mozgást. A ▲ és a ▼ gombok pedig lehetővé teszik azok módosítását. Programozza be a következőket:

- impulzusok száma: 1 - 8,
- impulzus érzékenység: 30 s) 120 s, 240 s vagy korlátlan idő (· szimbólum)– pl. csak az érzékelő passzívból aktív módba történő átkapcsolása fogja törölni az impulzusszámlálót).

### 12.2.5 AGD-100 érzékelő

A ▲ és a ▼ billentyűk lehetővé teszik az érzékenység kiválasztását 1 és 3 között (lásd. 10. táblázat).

### 12.2.6 AVD-100 érzékelő

Az első pozíció / az AVD-100 érzékelő által elfoglalt első zóna kiválasztása után a ▲ és a ▼ billentyűk használatával válassza ki az aktív mágneses kontaktus reedkapcsolóját.

Az második pozíció / az AVD-100 érzékelő által elfoglalt második zóna kiválasztása után a rezgésérzékelő paramétereit programozhatja be. A ◀ és a ▶ gombok lehetővé teszik az érzékelő programozható paramétereinek közötti mozgást. A ▲ és a ▼ gombok pedig lehetővé teszik azok módosítását. Programozza be a következőket:

- érzékenység: 1 - 8 (1 – minimum; 8 – maximum),
- impulzusok száma: 0 - 7.

### 12.2.7 ASD-100 érzékelő

A ◀ és a ▶ gombok lehetővé teszik az érzékelő programozható paramétereinek közötti mozgást. A ▲ és a ▼ gombok pedig lehetővé teszik azok módosítását. Programozza be a következőket:

- Hőérzékelő működésmód: letilthatja az érzékelőt (· szimbólum) vagy válassza ki az érzékelési osztályt (A1, A2 vagy B) az EN 54-5 szabványnak megfelelően;

- Zümmer működési módja: letilthatja a zümmert ( · szimbólum) vagy válasszon ki egyet a három hangjelzéstípus közül;
- Zümmer/LED riasztásjelzési ideje: 1, 3, 6 vagy 9 perc.

### 12.2.8 ARD-100 érzékelő

A ▲ és a ▼ billentyűk lehetővé teszik az érzékenység kiválasztását az 1 és 16 közötti tartományban (1 – minimum; 16 – maximum).

### 12.2.9 ATD-100 érzékelő

Használja a ◀ és ▶ gombokat az érzékelő beprogramozható paramétereinek közötti mozgáshoz. Használja a számgombokat a következők beprogramozásához:

- Hőmérséklet:  $-30^{\circ}\text{C}$  és  $+70^{\circ}\text{C}$  közötti érték (max.  $0.5^{\circ}$ -os pontossággal) – a „-” jel bevitele előtt nyomja meg a 3 és 9 közötti számgombok egyikét,
- Tolerancia:  $0.5^{\circ}\text{C}$  és  $10^{\circ}\text{C}$  közötti érték (max.  $0.5^{\circ}$  pontossággal);
- H (felső hőmérsékleti küszöbszint) vagy L (alsó hőmérsékleti küszöbszint).

### 12.2.10 ASP-105 sziréna

A sziréna által elfoglalt első pozíció / az első zóna kiválasztása után határozza meg a hangjelzés paramétereit. A ◀ és a ▶ gombok lehetővé teszik az érzékelő programozható paramétereinek közötti mozgást. A ▲ és a ▼ gombok pedig lehetővé teszik azok módosítását. Programozza be a következőket:

- Hangjelzés típusa: válasszon ki egyet a négy jelzéstípus közül;
- Jelzés maximális ideje: 1, 3, 6 vagy 9 perc.

### 12.2.11 ASP-205 sziréna

A jelzés paramétereinek függetlenül kiválaszthatóak mindkét a sziréna által elfoglalt pozíció / zóna számára. A ◀ és a ▶ gombok lehetővé teszik az érzékelő programozható paramétereinek közötti mozgást. A ▲ és a ▼ gombok pedig lehetővé teszik azok módosítását. Programozza be a következőket:

- Hangjelzés működési módja: letiltható ( · szimbólum) vagy a három hangjelzés egyike választható ki;
- Jelzés maximális ideje: 1, 3, 6 vagy 9 perc.
- Fényjelzés működési módja letiltható ( · szimbólum) vagy engedélyezhető (☐ szimbólum). INTEGRA rendszer LCD kezelője a jelzés engedélyezését/tiltását bármelyik számbillentyű megnyomásával teszi lehetővé (a ▲ és a ▼ gomboknak nincs hatásuk).

### 12.2.12 ASW-100 E és ASW-100 F vezérlők

Használja a ▲ és a ▼ billentyűket az ASW-100 vezérlő működési módjának kiválasztásához.

## 13. VEZÉRLŐ ALAPBEÁLLÍTÁSAINAK VISSZAÁLLÍTÁSA

A következő paraméterek vannak alapértelmezettként beállítva

- szervizkód: 12345;
- DLOAD10 azonosító: 0000000000000000;
- válaszperiódus: 24s;
- hibajelzés: LED jelzés;
- nincs regisztrált vezeték nélküli eszköz.

Az alap (gyári) beállítások visszaállíthatók az **ALAPBEÁLLÍTÁS** funkció segítségével a vezérlőhöz csatlakoztatott LCD kezelőben vagy **hardveres újraindítás** használatával. A gyári beállítás hardveres újraindítás általi visszaállításához kövesse az alábbi utasításokat:

MASCO Biztonságtechnikai és Nyílászáró Automatizálási Kereskedelmi Kft.  
1045 Budapest, Madridi út 2.

Tel: (06 1) 3904170, Fax: (06 1) 3904173, E-mail: [masco@masco.hu](mailto:masco@masco.hu), [www.masco.hu](http://www.masco.hu)

1. Csatlakoztassa le a vezetékeket a vezérlő kommunikációs buszáról.
2. Zárja rövidre a CLK és DAT csatlakozási pontokat.
3. Kapcsolja vissza a tápfeszültséget. Röviddel a tápfeszültség bekapcsolása után a működési módot jelző LED elkezd pirosan világítani. Amikor az alapértékek visszaállítása megtörtént a LED fénye zöld színűre vált.
4. Bontsa a CLK és DAT csatlakozási pontokat összekötő rövidzárát.
5. Kapcsolja le a vezérlő tápfeszültségét.
6. Kösse vissza a vezérlő kommunikáció buszára a vezetékeket.
7. Kösse vissza a vezérlő tápfeszültségét.

## 14. TECHNIKAI ADATOK

Működési frekvenciatartomány .....	868.0 MHz ÷ 868.6 MHz
Támogatott vezeték nélküli eszközök száma.....	48
Hatókör .....	max. 500 m (nyílt területen)
Tápfeszültség .....	12 V DC ±15%
Készenléti áramfelvétel.....	140 mA
Maximális áramfelvétel .....	140 mA
Kimenetek áramvivő kapacitása .....	50 mA
Biztonsági fokozat a EN50131-3-nak megfelelően .....	Grade 2
Környezeti osztály a EN50130-5-nek megfelelően .....	II
Működési hőmérséklettartomány .....	-10 °C...+55 °C
Max. páratartalom.....	93±3%
Megfelel a következő szabványoknak .....	EN 50130-4, EN 50130-5, EN 50131-1, EN 50131-3, EN 50131-5-3
Elektronikai kártya méretei.....	104 x 73 mm
OPU-1 A ház méretei.....	126 x 158 x 32 mm
Tömeg.....	222 g
Minősítő szervezet neve .....	Telefication



## 15. A KÉZIKÖNYV FRISSÍTÉSÉNEK TÖRTÉNETE

Az alábbi táblázatban az ACU-100 vezérlő 1.03 firmware verziójú kézikönyvében leírtakhoz képest végrehajtott változások leírása található.

DÁTUM	FIRMWARE VERZIÓ	VÁLTOZTATÁSOK BEMUTATÁSA
2005-09	1.04	<ul style="list-style-type: none"> <li>A vezérlő és az ACX-100 modul kimenetek, mint NO vagy NC típus, opció programozási információjának hozzáadása (8. és 43. oldal).</li> <li>A funkcionális kimenetek aktívállapot-jelzés működési leírásának hozzáadása (9. oldal).</li> <li>A vezérlőhöz csatlakoztatott LCD kezelő szervizmód menüjének kiegészítése (39. oldal).</li> </ul>
2006-11	1.05	<ul style="list-style-type: none"> <li>Információ új vezeték nélküli eszközök hozzáadásáról a vezérlőkimenetek fejezetben (8. oldal).</li> <li>Az ABAX rendszer új vezeték nélküli eszközeit illető információk hozzáadása: ACX-200 zóna/kimenet bővítő (9. és 19. oldal), ASP-205 vezeték nélküli beltéri sziréna (12. oldal), ASW-100 E és ASW-100 F 230 V AC vezeték nélküli vezérlők (12. és 26. oldal) és ARF-100 rádiójel szint ellenőrző (13. és 27. oldal).</li> <li>Új eszközök az ABAX rendszerhez történő hozzáadásáról szóló fejezet módosítása (17. és 19. oldal).</li> <li>Az ACU-100 vezérlő és az INTEGRA vezérlőpanelek közötti együttműködés fejezetének kiegészítése (28. oldal).</li> <li>Az ACU-100 vezérlő, INTEGRA sorozatú vezérlőpanel vezeték nélküli eszközbővítőjeként történő működési módjában, Dload10 program segítségével elérhető diagnosztikai képességek információjának hozzáadása (35. és 40. oldal).</li> <li>„Tesztmód” információjának kiegészítése (44. oldal).</li> </ul>
2007-11	1.06	<ul style="list-style-type: none"> <li>LBA funkcionális kimenet leírásának kiegészítése (<b>Hiba! A könyvjelző nem létezik.. és Hiba! A könyvjelző nem létezik..</b> oldal).</li> <li>Az ABAX rendszer új vezeték nélküli eszközeit illető információk hozzáadása: ACX-201 vezeték nélküli zóna és kimenetbővítő tápegységgel (9. és 19. oldal), vezeték nélküli kettős mozgásérzékelő (10. oldal), vezeték nélküli üvegtörés érzékelő (11. oldal), vezeték nélküli vízkiömlés érzékelő (11. oldal), vezeték nélküli rezgés és mágneses érzékelő (11. oldal) és vezeték nélküli füst- és hőérzékelő (11. oldal).</li> <li>Új eszközök az ABAX rendszerhez történő hozzáadásáról szóló fejezet módosítása (17. és 19. oldal).</li> <li>Információ hozzáadása a rádiójel szintjének csökkentéséről teszt üzemmód ideje alatt (27. és 45. oldal).</li> <li>„Akkumulátor állapot” funkció leírásának módosítása és kiegészítése (44. oldal).</li> </ul>
2008-07	2.00	<ul style="list-style-type: none"> <li>APD-100 érzékelő kisállat-védelemi opció leírásának hozzáadása (10. oldal).</li> <li>APD-100 érzékelő beállítási információjának módosítása és kiegészítése (23., 46. és 49. oldal).</li> <li>AMD-100 és AMD-101 érzékelők beállítási információinak módosítása és kiegészítése (23., 46. és 49. oldal).</li> <li>„CA-10 vezérlőpanel zónabővítője” fejezet módosítása (32. oldal).</li> </ul>
2009-07	2.01	<ul style="list-style-type: none"> <li>VERSA vezérlőpanellel történő működés információjának hozzáadása.</li> <li>Vezérlő vezérlőbemenetei fejezet módosítása (6. oldal).</li> <li>Vezérlő vezérlőkimenetei fejezet módosítása (<b>Hiba! A könyvjelző nem létezik..</b> oldal).</li> <li>AMD-102 vezeték nélküli redőnyérzékelő bemenet és mágneses kontaktus információinak hozzáadása (10., 23., 46. és 49. oldal).</li> <li>ARD-100 vezeték nélküli helyzet (irány) érzékelő információinak hozzáadása (11., 23., 47. és 50. oldal).</li> <li>APT-100 kétirányú távvezérlő információinak hozzáadása (12. oldal).</li> </ul>



		<ul style="list-style-type: none"> <li>• „Felszerelés” fejezet módosítása: <ul style="list-style-type: none"> <li>– Érzékelők (21. oldal), szirénák (23. oldal), vezeték nélküli vezérlő (25. oldal) és rádiójelszint ellenőrző (25. oldal) szétválasztása külön alfejezetekre és azok módosítása,</li> <li>– Egyes vezeték nélküli eszközök információinak törlése (azok a megfelelő kézikönyvekben találhatóak meg),</li> <li>– Egyes eszközök beállításának leírása a „Vezeték nélküli eszközök további paramétereinek és opcióinak beállítása” fejezetbe kerültek áthelyezésre (46. oldal).</li> </ul> </li> <li>• INTEGRA rendszer azon zónái beállítási módjának információjának hozzáadása, amelyekhez vezeték nélküli eszköz van kijelölve (29. oldal).</li> <li>• CA-64 rendszer azon zónái beállítási módjának információjának hozzáadása, amelyekhez vezeték nélküli eszköz van kijelölve (32. oldal).</li> <li>• ABAX vezeték nélküli rendszer VERSA riasztórendszer kezelőjéről történő programozási információját tartalmazó alfejezet hozzáadása (<b>Hiba! A könyvjelző nem létezik.</b> oldal).</li> <li>• Vezeték nélküli eszközök további paraméter és opció beállítások információját tartalmazó alfejezet hozzáadása (46. oldal).</li> </ul>
2011-05	3.00	<ul style="list-style-type: none"> <li>• Az ATD-100 vezeték nélküli hőmérsékletérzékelő információja hozzáadásra került (13, 25, 48 és 51 oldalak).</li> <li>• Az AMD-102, ATD-100 és AVD-100 érzékelők információi, melyek egy vagy két pozíciót foglalhatnak a vezeték nélküli eszközök listáján hozzáadásra került a „Vezeték nélküli eszközök hozzáadása” fejezethez (19. oldalak).</li> <li>• Az EN50131-3 szabvány követelményeinek információi hozzáadásra kerültek (21. és 23. oldalak).</li> <li>• Műszaki adatok kiegészítésre kerültek (52. oldal).</li> </ul>

MASCO

SECURITY & GATE AUTOMATION TRADE LTD.

# MASCO

SECURITY & GATE AUTOMATION TRADE LTD.

SATEL sp. z o.o.  
ul. Schuberta 79  
80-172 Gdańsk  
POLAND  
tel. + 48 58 320 94 00  
info@satel.pl  
www.satel.pl