

KIT-ASTER1 és KIT-ASTER2**Q36A vezérléssel****Felszerelési és használati utasítás**

A leírás fontossági és bonyolultsági sorrendben tartalmazza a készülékre vonatkozó elméleti és gyakorlati ismereteket. A gyakorlati lépések képpel vannak illusztrálva, az elméleti megértést pedig az „érdekesebb” szavakat tartalmazó, a leírás végén található egyszerű szótár segíti.

Elektromechanikus motorral mozgatott szárnyaskapu nyitáshoz és záráshoz.

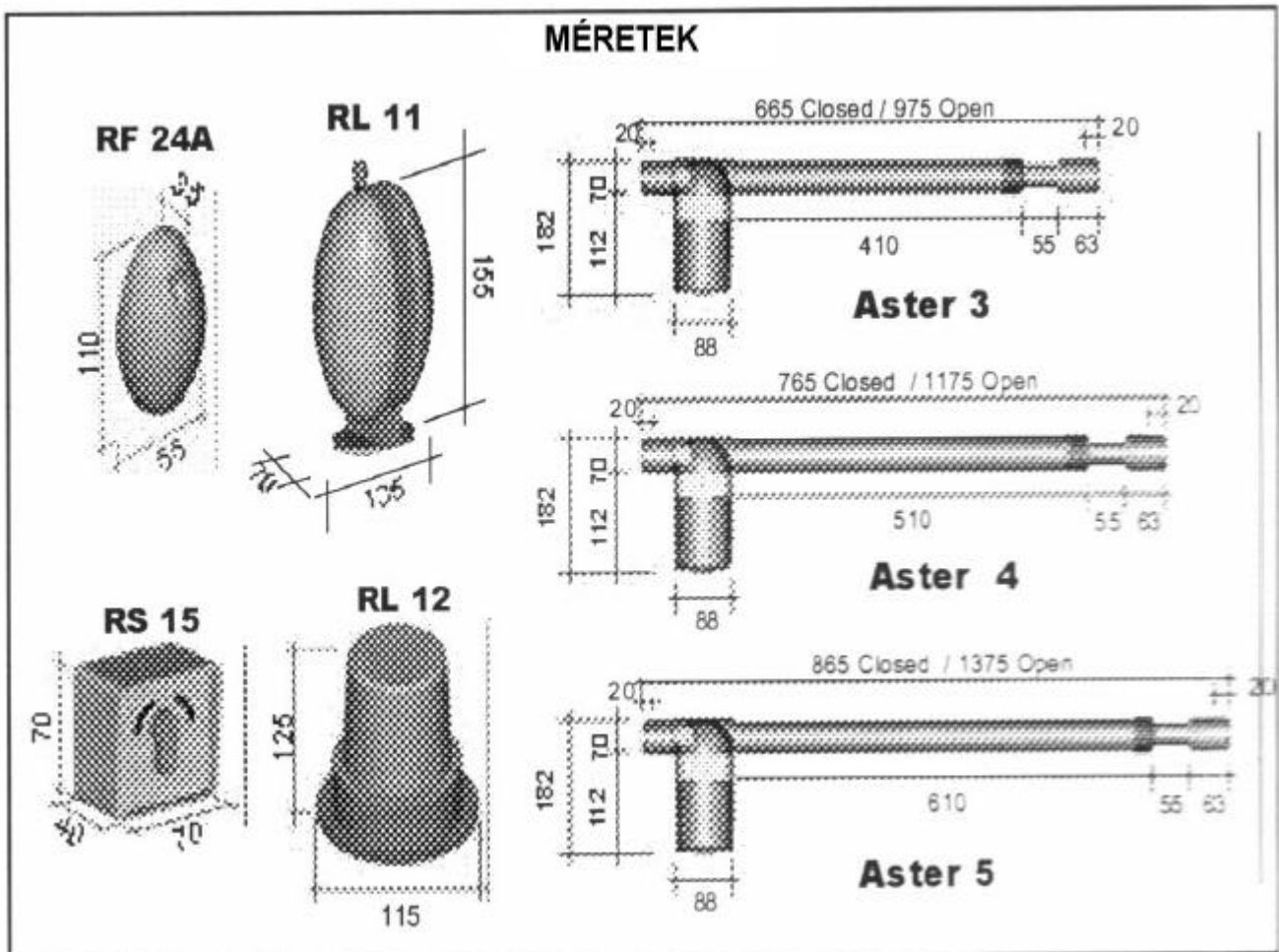

Motortípus ellenőrzés és rögzítési méret meghatározása

Jobbos és balos motor (8.ábra)

Az Aster motorok jobbos (D) és balos (S) verzióban készülnek.

Annak eldöntése, hogy jobbos vagy balos motort használjon-e úgy történik, hogy oldalról megvizsgálja a kaput és ha a kapu csuklópántja a jobb oldalon van, akkor jobbos motort, ha a bal oldalon van akkor balos motort kell használni.

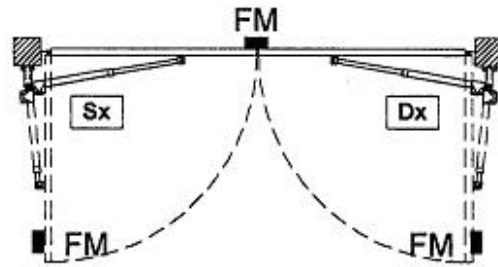

8. ábra

Motor ellenőrzése és a beszerelési méretek meghatározása

Egy 90°-os nyitás megvalósításához a kapu kerületi sebességének 10 és 12m/perc közé kell esni.

A motor beszerelésekor, alkalmazza az alábbi adatokat:

motor típusa	beszerelési méret	szárny maximális hossza
Aster 3- 1400 ford/perc	A=15 – B=15	2000mm
Aster 4- 1400 ford/perc	A=20 – B=20	2600mm
Aster 5- 1400 ford/perc	A=25 – B=25	3200mm

Abban az esetben, ha nem lehetséges a táblázatban megadott megoldásokat alkalmazni, akkor az alábbiakban leírtak szerint kell eljárni.

A pillér közepén rögzített kapu (1.ábra)

Ekkor a kapu maximális nyílási szöge 90°.

Mérje meg a **D méretet** (távolság a csuklópántok tengelye és a kapu széle között) és az **L méretet** (kapuszárny hossza).

Vizsgálja meg az **1. táblázat**ot és kövesse az **L méretnek** megfelelő vonalat addig, míg nem keresztezi a **D**

méretnek megfelelő oszlopot, majd válassza ki a megfelelő motort az **1. táblázat**ban megadott értékek közül. Ha az **1. táblázat** adatai csak sötét szuro méreteket mutatnak (a sebesség kisebb, mint 10m/perc), akkor **megnövelhető az átlagos kerületi sebesség** a pilléren létrehozott vajat segítségével, mely lehetővé teszi, hogy a csuklópántjához közelebb szerelje a motort (3.ábra).

Ebben az esetben is ugyanazt a táblázatot használja, figyelembe véve azt, hogy a mért érték nem a pillér szélétől, hanem a vajtól számított.

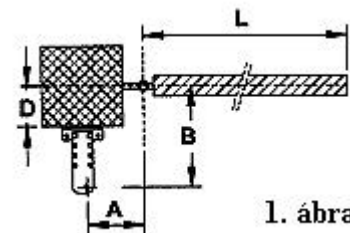

1. ábra

A pillér szélére szerelt kapu (2.ábra)

Ebben az esetben határozza meg, szükség szerint, a maximális nyitási szöget (max 120°) és mérje meg az **L méretet** (kapuszárny hossza).

Tanulmányozza a **2. táblázat**ot az **L méretnek** megfelelő vonalat követve, amíg nem találkozik a szükséges nyitási szöggel és válassza ki az ajánlott motor típusát figyelembe véve a **2. táblázat** adatait.

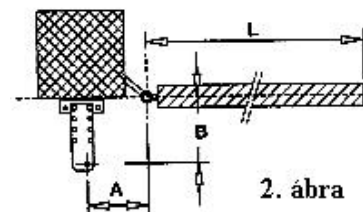

2. ábra

1. táblázat

L szárm. hossz	5cm		7,5cm		10cm		12,5-20cm		22,5-30cm	
	A	B	A	B	A	B	A	B	A	B
175 cm-ig	Aster3	B=15	Aster3	B=15	Aster3	B=17,5	Aster4	B=27,5	Aster5	B=37,5
176-225cm-ig	Aster3	B=12,5	Aster3	B=15	Aster3	B=15	Aster4	B=17,5		
	Aster4	B=17,5	Aster4	B=17,5	Aster4	B=17,5	Aster4	B=27,5		
226-275cm-ig	Aster3	B=17,5	Aster3	B=17,5	Aster3	B=17,5			Aster5	B=37,5
276-325cm-ig	Aster5	B=20	Aster5	B=20	Aster5	B=20	Aster5	B=27,5	Aster5	B=37,5
326-375cm-ig	Aster4	B=20	Aster4	B=20	Aster4	B=20	Aster4	B=27,5		
	Aster5	B=20	Aster5	B=20	Aster5	B=20	Aster5	B=27,5	Aster5	B=37,5
	Aster5	B=20	Aster5	B=20	Aster5	B=20	Aster5	B=27,5		

2. táblázat

L szárny hossz	Nyitási szög			90°			105°			120°		
	175 cm-ig	Aster3	A=13,5	B=13,5	Aster3	A=13,5	B=13,5				Aster4	A=17
176-225cm-ig	Aster4	A=17,5	B=17,5	Aster4	A=17,5	B=17,5				Aster5	A=20	B=16
226-275cm-ig	Aster5	A=22	B=22	Aster5	A=22	B=22						
276-325cm-ig	Aster5	A=25	B=25									

Az átlagos kerületi sebesség csökkentése

Ha **csökkenteni akarja a kerületi sebességet**, akkor hosszabb futású motort kell alkalmazni az A és B méreteket kell megváltoztatni, vagy használjon lassabb motort, és ha lehetséges, akkor növelje az A és B méreteket.

A és B rögzítési méretek tekintetbe vétele

Abban az esetben, ha módosítani kívánja az A és B méreteket, akkor az alábbiakat kell követni:

Az A és B méretek összege megközelítőleg egyenlő a 90°-os nyitáshoz szükséges futással.

Mindkét méretet (A és B) arányosan változtatva (megtartva, hogy az összeg egyenlő a futással) szintén 90°-os nyitás valósítható meg. Az A és B méretek közül az egyiket vagy mindkettőt csökkentve 90°-nál nagyobb szögu nyitást ér el valamint az átlagos kerületi sebesség növekszik. Az A és B méretek közül az egyiket vagy mindkettőt növelve a nyitási szög csökken és az átlagos kerületi sebesség is csökken. Ez utóbbi esetben ügyeljen arra, hogy az A és B méretek összege ne legyen nagyobb a futásnál.

Különleges esetekben (pl.: nagy méretű pilléreknel), ahol nem található megoldás a táblázatból, kérjük lépjen kapcsolatba a szervizzel.

Beállítási utasítások

Mielott elkezdené a motor beállítását, ellenorizze, hogy a csuklópántok jó állapotban vannak-e és meg vannak-e zsírozva.

Rögzítés magassága (12. ábra)

Válassza meg a motor felszerelési magasságát a kapu alakja és a rögzítési lehetőségek alapján. A magasság különbözik a kapu felépítésének megfeleloen, ha erős felépítésű, akkor nincsenek határok, viszont ha könnyű felépítésű, akkor ajánlott minél közelebb szerelje fel a motort a kapu középhez (magasságban).

1. pozíció központi keresztrúd

2. pozíció Minden esetben egy megerosítés, mely a kapu középtől lefelé halad figyelembe véve, hogy a motor süvege és a föld között legalább 10÷15 cm legyen.

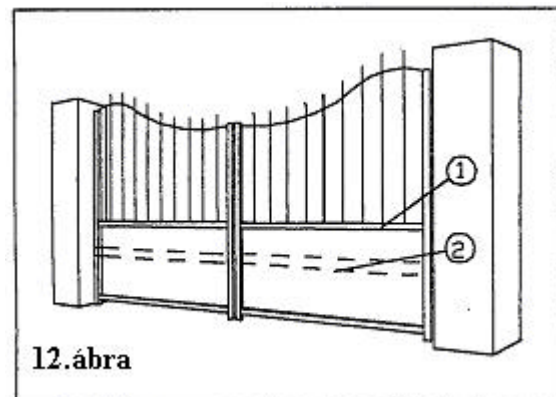

12. ábra

A rögzítő konzol

Szerelje fel a kapu pillérré az **S1 konzolt** emlékezve, hogy az **A és B méretek a csuklópánt és a motor forgási tengelyére vonatkoznak.**

Ø13mm-es fém csap használatakor ügyeljen arra, hogy 30÷35mm-nél ne legyen közelebb a pillér éléhez, mert eltörhet. (4. ábra)

Fali pillér esetén használjon rozsdamentes csapot.

Az **S1 konzol** beszerelési méretének meghatározásához nézze meg a 4-es ábrát.

4. ábra

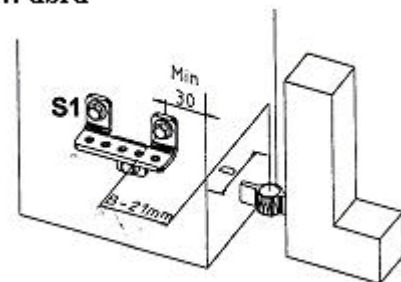

Rögzítsük az **S2 fémlemez** az **S1 konzol** közepére az 5-ös ábra alapján. Rögzítse a motort az

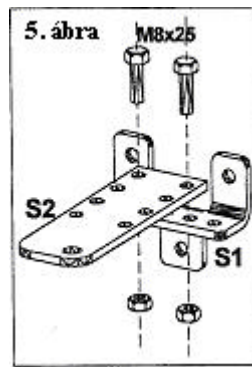

S2 lemezre a 13-as ábra alapján ügyelve arra, hogy a motor alul legyen.

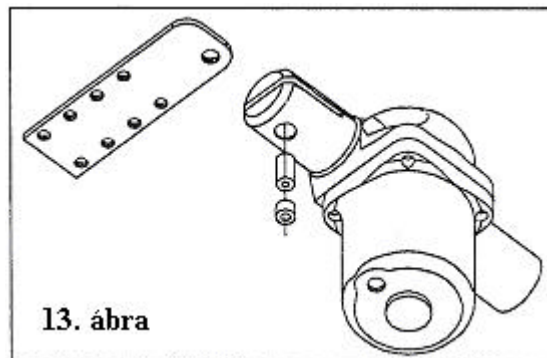

Határozza meg az **S3 konzol** helyzetét az alábbiak szerint:

- Csukja be a kapuszárnyat
- Forgassa a motor kuplungját a **kulccsal** az óramutató járásával ellentétes irányban ütközésig, majd vissza legalább 180⁰-ot.
- Szerelje a dugattyúkar végére az **S3-as konzolt** ügyelve arra, hogy a dugattyúkar végén lévő furat lefele legyen. (7.ábra)
- Jelölje be az **S3 konzol** helyét a kapuszárnyon úgy, hogy ráfektetni a kapura a motor dugattyújához szerelt konzolt.
- Rögzítse az **S3-as konzolt** a kapuhoz az elozleg bejelölt helyre.

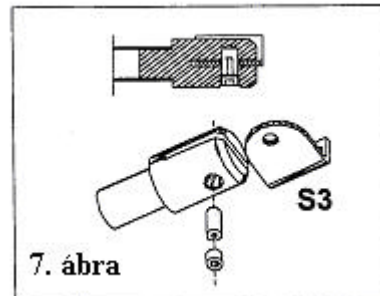

Az **S1-es konzol** lehetővé teszi az **S2-es lemez** jobbra és balra **±18mm-el** történő elhelyezését a beállítás véglegesítése érdekében.

Próbálja ki a kapu működés közben és szükség esetén állítson rajta.

Véghelyzet ütköző

A 8-as ábrán jelölt helyeken szükséges végállás ütköző elhelyezése.

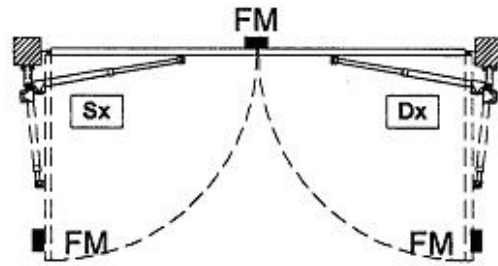

8. ábra

Zárt szárnynál a dugattyú maximális hossza: Aster 3-nál: 355mm;

Aster 4-nél: 455mm;

Aster 5-nél: 555mm.

Nyitásnál pedig minimum 65mm legyen a dugattyú, kint maradó hossza. (6. ábra)

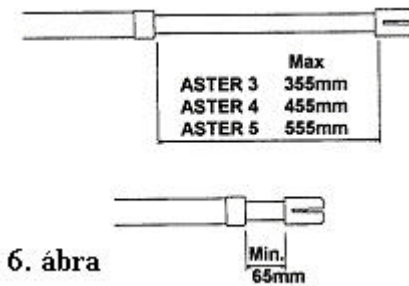

6. ábra

Kifelé nyíló kapu esetén

Abban az esetben ha a kapu kifelé nyílik, a 14-es ábra szerint kell a beszerelést elvégezni.

Ebben az esetben az **S3-as konzolt** nyitott kapuszárnynál kell felcsavarozni.

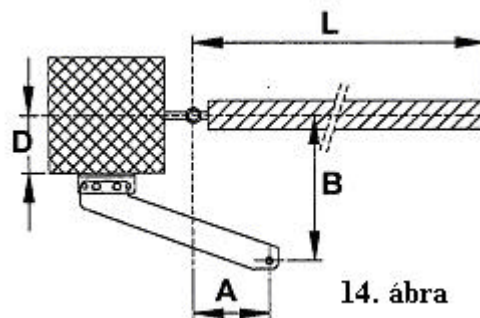

14. ábra

Motor elektromos bekötése:

Lásd a 9-es ábrát.

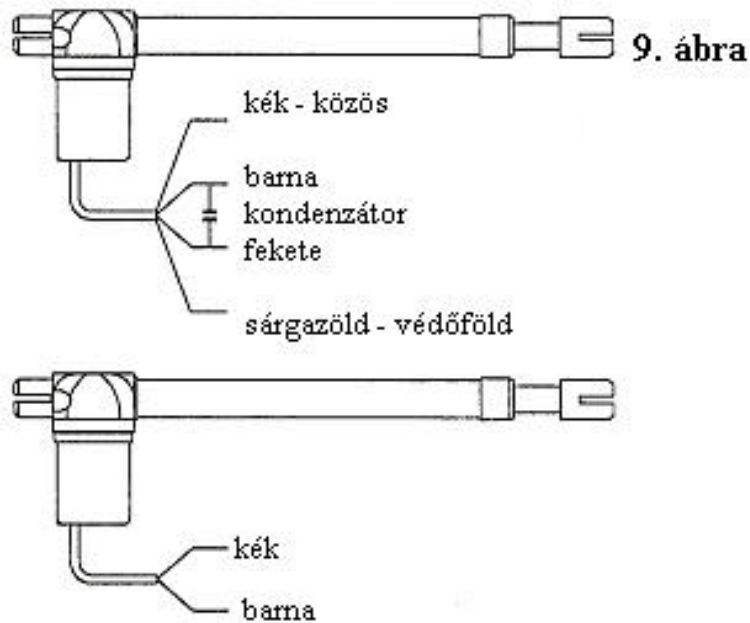

A bekötéseket a 15. ábra szerint hajtsa végre, hogy a vízbefolyást elkerülje.

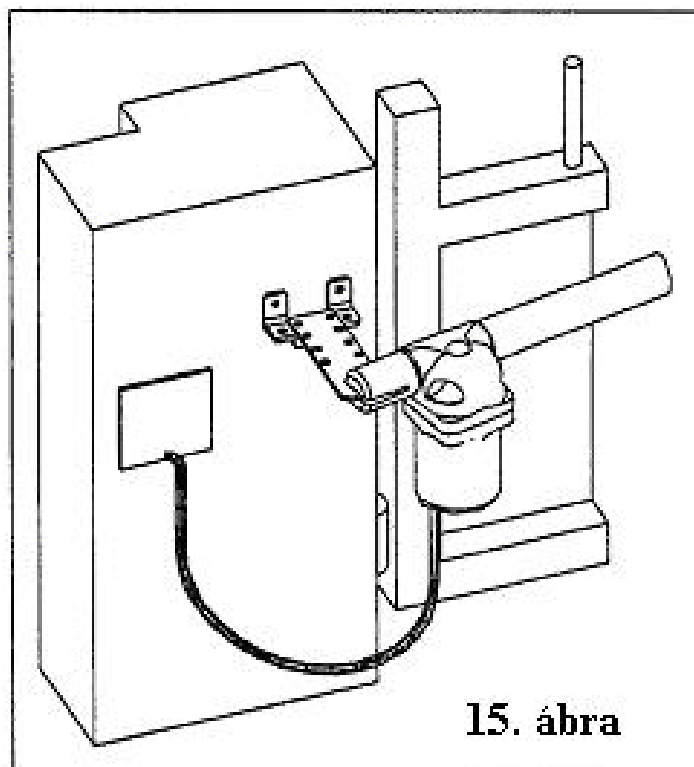

A VEZÉRLÉS SORKAPCSAI

1-ES SORKAPOCS

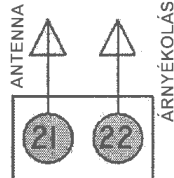

2A SORKAPOCS

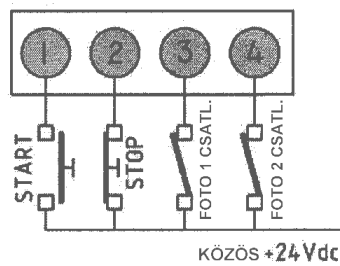

2B SORKAPOCS

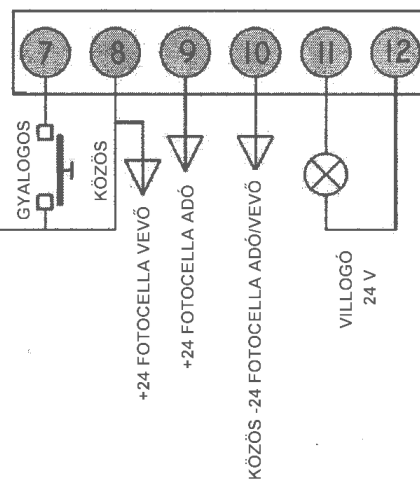

3-AS SORKAPOCS

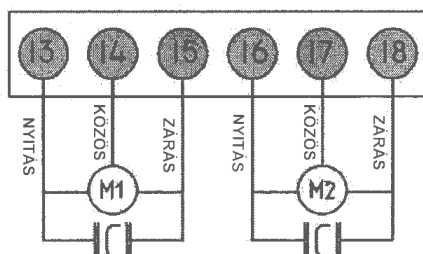

4-ES SORKAPOCS

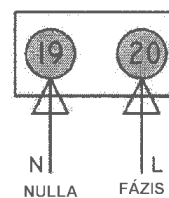

A SORKAPCSOK CSATLAKOZTATÁSA

Az összes csatlakoztatást tápellátás nélkül kell elvégezni!

FÖLD SORKAPOCS CSATLAKOZTATÁSOK

Csatlakoztassa a sárga/zöld motor kábeleket az „A” és a „B” sarus csatlakozóihoz.
Csatlakoztassa a sárga/zöld hálózati kábelt a „C” sarus csatlakozóhoz.

AZ 1-ES SORKAPOCS CSATLAKOZTATÁSAI

- 21 Antenna meleg pontja
- 22 Antenna árnyékolása

A 2-ES SORKAPOCS CSATLAKOZTATÁSAI

- 1-8 Start parancs, normál állapotban nyitott kontaktus (NO) nyomógomb, kulcsos választó és külső rádiócsatlakoztatás. A START parancs elindítja a ciklust.
- 7-8 Gyalogos START bemenet: Normál állapotban nyitott kontaktus (NO). Csak az egyik szárny nyílik, és az is rövidebb ideig.

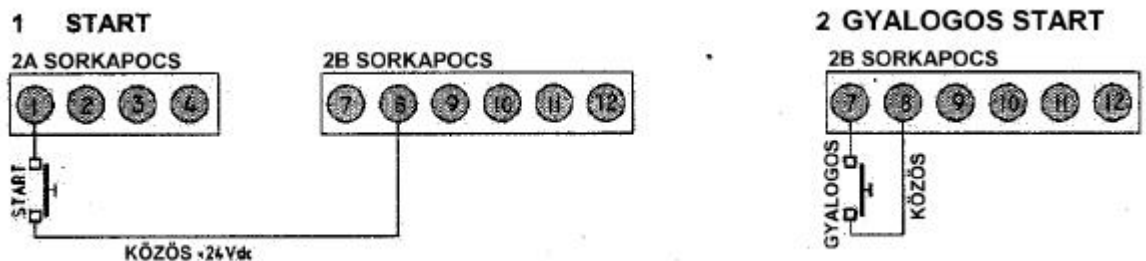

- 2-8 **Vészleállító gomb.** Stop parancs, normál állapotban zárt (NC). Ha megszakad a kontaktus, a kapu azonnal megáll.
Ha, időlegesen, a STOP gombot nem használja, hidalja át a 2-es és a 8-as sorkapcsot!

3 VÉSZLEÁLLÍTÓ GOMB ALAPESETBEN ZÁRT KONTAKTUS

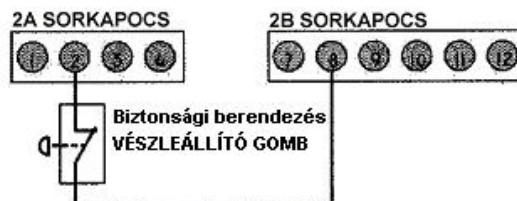

N.B.: Hidalja át a 2-es és 8-as sorkapcsokat, ha időlegesen a STOP kontaktust nem használja

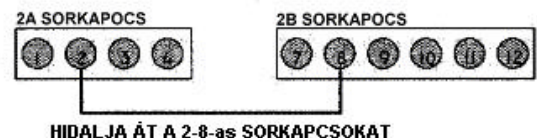

- 3-8 Bemenet, a biztonsági fotocellához, a zárási munkafázisban. Több infrászorompó alkalmazásakor, vevoegységeiket sorosan kell felfuzni.

MASCO Biztonságtechnikai és Nyílászáró Automatizálási Kereskedelmi Kft.
1045 Budapest, Madridi út 2. Tel: (06 1) 3904170, Fax: (06 1) 3904173
E-mail: masco@masco.hu, www.masco.hu

Normál állapotban zárt kontaktus (NC).

Csak a zárási munkafázisban működik. Nyitáskor nem aktív.

A zárási munkafázisban: Stop, 2 másodperc szünetido, ismét nyitási fázis.

Ha, idolegesen, a fotocellát nem használja, hidalja át a 3-as és a 9-es sorkapcsot!

5 FOTOCELLA CSATLAKOZTATÁSA A ZÁRÁSI FÁZISBAN

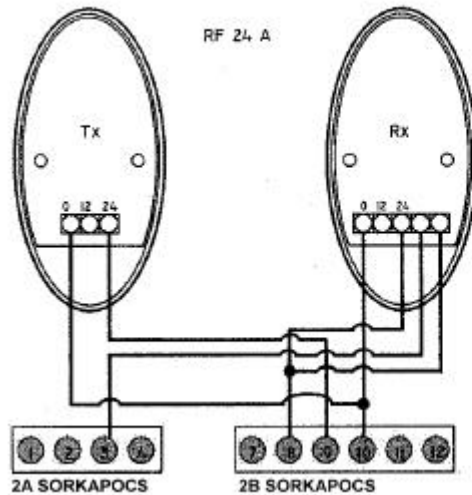

A FOTOCELLA CSATLAKOZTATÁSA	
8 = Tápellátás	+ 24 PHOTO RX
9 = Tápellátás	+ 24 PHOTO TX
10 = Tápellátás	- COM. PHOTO TX/RX
3 - 8 = Fotocella csatlakoztatása	

3 - 9 : Hidalja át a 3-9-es sorkapcsokat, ha nem installálja a fotocellát a zárási fázisban.

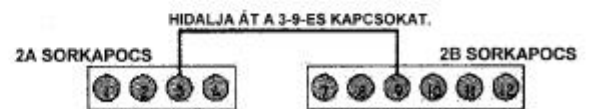

4-8 Bemenet, a biztonsági fotocellához, a nyitási munkafázisban.

Több infrászorompó alkalmazásakor, vevoegységeiket sorosan kell felfuzni.

Normál állapotban zárt kontaktus (NC).

A nyitási fázisban: megáll, amíg az akadályt el nem teszik az útból.

A zárási fázisban: megáll, és irányt változtat.

Ha, idolegesen, a fotocellát nem használja, hidalja át a 4-es és a 9-es sorkapcsot!

5 A FOTOCELLA CSATLAKOZTATÁSA A NYITÁSI FÁZISBAN

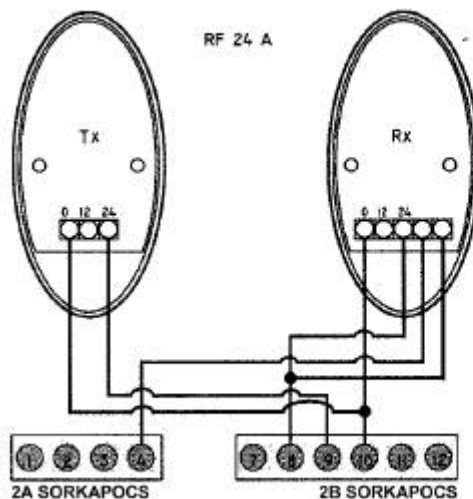

A FOTOCELLA CSATLAKOZTATÁSA	
8 = Tápellátás	+ 24 PHOTO RX
9 = Tápellátás	+ 24 PHOTO TX
10 = Tápellátás	- COM. PHOTO TX/RX
4 - 8 = Fotocella csatlakoztatása	

4 - 9 : Hidalja át a 4-9-es sorkapcsokat, ha a fotocellát a nyitási fázisban nem installálja.



8-10 Kimenet a fotocella vevo tápellátásának és az egyéb kiegészítőknek.

9-10 Kimenet a fotocella adó tápellátásához.

11-12 Villogó kimenet. 24 V DC, 10 W max.

A 3-AS SORKAPOCS CSATLAKOZTATÁSAI

Az 1-es motor az elsonek nyíló szárnyat mozgatja.

MASCO Biztonságtechnikai és Nyílászáró Automatizálási Kereskedelmi Kft.

1045 Budapest, Madridi út 2. Tel: (06 1) 3904170, Fax: (06 1) 3904173

E-mail: masco@masco.hu, www.masco.hu

A 2-es motor a másodikként nyíló szárnyat mozgatja.

Attól függően, hogy az elsőnek nyíló szárny jobbos, vagy balos, a motorok fekete és barna ereit fel kell cserélni! A következő példában, az 1-es motor jobbos.

- 13 1-es motor nyitási 230Vac fázis kimenete. A motor **fekete** ere és a kondenzátor egyik ága.
- 14 1-es motor „0” kimenete. A motor **kék** ere.
- 15 1-es motor zárási 230Vac fázis kimenete. A motor **barna** ere és a kondenzátor másik ága.
- 16 2-es motor nyitási 230Vac fázis kimenete. A motor **barna** ere és a kondenzátor egyik ága.
- 17 2-es motor „0” kimenete. A motor **kék** ere.
- 18 2-es motor zárási 230Vac fázis kimenete. A motor **fekete** ere és a kondenzátor másik ága.

1-ES MOTOR: AZ ELEKTROMOS ZÁRÁS SZÁRNY
VAGY AZ ELŐSZÖR NYÍLÓ SZÁRNY.
13 NYITÁS + KONDEZÁTOR
14 KÖZÖS (A MOTOR KÉK VEZETÉKE)
15 ZÁRÁS + KONDEZÁTOR

2-ES MOTOR
A MÁSODIKKÉNT NYÍLÓ SZÁRNY
16 NYITÁS + KONDEZÁTOR
17 KÖZÖS (A MOTOR KÉK VEZETÉKE)
18 ZÁRÁS + KONDEZÁTOR

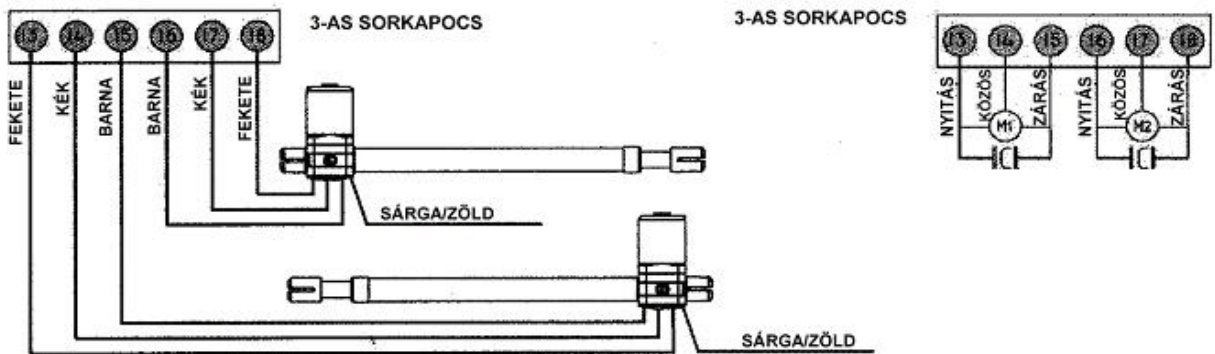

HA CSAK EGY MOTORT CSATLAKOZTAT

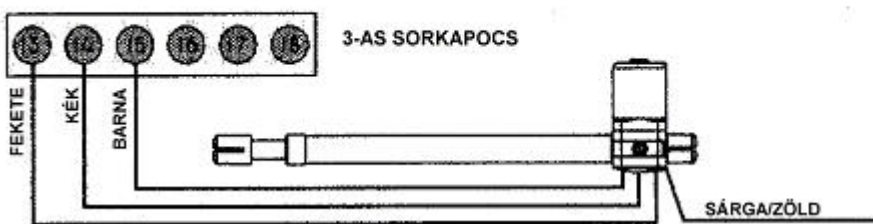

A 4-ES SORKAPOCS CSATLAKOZTATÁSAI

Csatlakoztassa egy 6 Amperes kismegszakítón keresztül a 230V-os hálózatra a vezérlést!

19-20 Tápellátás bemenet 230 Vac – 50 Hz (19= nulla, 20= fázis)

Alapesetben, - ha jól kötötte be a vezérlést – a kijelzőn a „- -, jelzés látható!

Amennyiben nem ez a jelzés látható, szüntesse meg a tápellátást és ellenőrizze a vezérlés csatlakozásait és bekötéseit.

Még egyszer a bekötésről:

Abban az esetben, ha a távirányítótól függetlenül is kezelni kívánja a vezérlést, és nyitni akarja mindkét szárnyat, iktasson be az **1-es START** és a **8-as +24V** pont közé egy alapesetben nyitott kontaktusú nyomógombot. Ennek működtetésével mindkét szárny nyílni fog. **Ha nincs rá szükség, hagyja szabadon!**

Abban az esetben, ha a távirányítótól függetlenül is kezelni kívánja a vezérlést, és nyitni akarja az egyik szárnyat, iktasson be a **7-es PED** és a **8-as +24V** pont közé egy alapesetben nyitott kontaktusú nyomógombot. Ennek működtetésével csak az elsőnek nyíló szárny fog dolgozni.

Ha nincs rá szükség, hagyja szabadon!

A **Vészleállító** gomb bekötéséhez, iktasson be a **2-es STOP** és a **8-as +24V** pont közé egy alapesetben zárt kontaktusú nyomógombot. Ennek működtetésével, munka közben a vezérlés azonnal leállítható. **Ennek elhagyása az Ön felelőssége!**

Ha ideiglenesen nem iktat be nyomógombot, hidalja át egy darab vezetékkel!

A **FOTO 1 csak záráskor aktív fotocella** bekötésekor:

a vevo fotocella **NC** pontját kösse össze a vezérlés **3-as FOTO 1** pontjával,
a vevo fotocella **C** pontját kösse össze a vezérlés **8-as +24V** pontjával,
a vevo fotocella **negatív táp** pontját kösse össze a vezérlés **10-es NEG** pontjával,
a vevo fotocella **pozitív táp** pontját kösse össze a vezérlés **8-as +24V** pontjával,
az adó fotocella **negatív táp** pontját kösse össze a vezérlés **10-es NEG** pontjával,
az adó fotocella **pozitív táp** pontját kösse be a vezérlés **9-es TEST FOTO** pontjával.

Ennek elhagyása az Ön felelőssége!

Ha ideiglenesen nem köti be ezt a fotocellát, hidalja át a vezérlés 3-as és 9-es pontjait egy darab vezetékkel!

A **FOTO 2 nyitáskor és záráskor aktív fotocella** bekötésekor:

a vevo fotocella **NC** pontját kösse össze a vezérlés **4-es FOTO 2** pontjával,
a vevo fotocella **C** pontját kösse össze a vezérlés **8-as +24V** pontjával,
a vevo fotocella **negatív táp** pontját kösse össze a vezérlés **10-es NEG** pontjával,
a vevo fotocella **pozitív táp** pontját kösse össze a vezérlés **8-as +24V** pontjával,
az adó fotocella **negatív táp** pontját kösse össze a vezérlés **10-es NEG** pontjával,
az adó fotocella **pozitív táp** pontját kösse be a vezérlés **9-es TEST FOTO** pontjával.

Telepítéskor legalább 1pár fotocellát telepíteni kell, a biztonság érdekében!

Ha nem köti be ezt a fotocellát, hidalja át a vezérlés 4-es és 9-es pontjait egy darab vezetékkel!

A **motorok** bekötése attól függően, hogy az elsőnek nyíló szárny jobbos, vagy balos, a vezetékek színei tengely-szimmetrikusan követik egymást.

Ha az 1-es motor jobbos, akkor a bekötés: fekete, kék, barna, 2-es motor: barna, kék, fekete.

Ha az 1-es motor balos, akkor a bekötés: barna, kék, fekete, 2-es motor: fekete, kék, barna.

Csatlakoztassa egy 6 Amperes kismegszakítón keresztül a 230V-os hálózatra a vezérlést!

Ha jól kötötte be a vezérlést – a kijelzőn a „- -”, jelzés látható!

A vezérlést a gyárban felprogramozták.

A gyári beállításokon, a kapu méreteiből és az egyéni igényekből adódóan valószínű változtatni kell, de arra mindenképp jó, hogy kipróbáljuk a működést.

Elso lépésben, oldja ki mindkét motor **kuplungját!**
 Mindkét **kapuszárnyat** félig, kb 45°-ban nyissa ki!
 Zárja vissza mind a két motor **kuplungját!**
 Ezt követően adjon egy **START** impulzust a távirányító bal oldali gombjával!
 Ha esetleg nem reagálna a vezérlés erre, akkor fel kell tanítani a távirányítót!

A biztonsági bemenetek „2/B” sorkapcsa felett van két kis tüske.
 Erre kell rátolni a „J1” jumpert. Ennek az a szerepe, hogy rövidre zárja a két tüskét.

Csatlakoztassa a „J1” jumpert

1. Kódolja le az adót a személyi kódjával néhány DIP kapcsoló pozíciójának megváltoztatásával.
2. Nyomja meg az **adó bal oldali gombját**, és tartsa lenyomva.
3. Ezzel **egyidejűleg** nyomja le a vezérlésen az „A” nyomógombot a kód megtanításához. A kijelzőn kétjegyű szám jelzi, hogy hányadiknak tárolta el a memóriában a távirányítót. Például: „0 1”.
4. Ismétlje meg ezeket a lépéseket minden egyes olyan távirányítóval, aminek más a kódbeállítás. A vezérlés 54 különböző kódot tud megtanulni.
5. Távolítsa el a „J1” jumpert (a tápellátás lekapcsolása nélkül).
6. A relé kettős kattánása jelzi, hogy a kód eltárolásra került. A vezérlés ezután képes lesz a távirányító parancsára végre hajtani, a teljes nyitást és zárást.

Ezek után adjon egy **START** impulzust a távirányító bal oldali gombjával!
 Figyelje, hogy melyik kapuszárny dolgozik eloször és azt, hogy a kapu kifelé nyílik-e!
A kapunak, az elso START parancsra, kifelé kell nyílni!

Amikor már mindkét motor dolgozik, adjon egy újabb **START** parancsot!

Erre a kapu meg fog állni.

Értékelje ki a helyzetet!

Valóban az a motor kezdett dolgozni eloször, amelyiknek az elso szárnyat kellett működtetni?

Valóban kifelé nyitott a kapu?

Adjon megint egy **START** parancsot! Erre a kapu elkezd bezárni.

Nagyjából azon a ponton, ahol elkezdte az egész műveletet, a szárnyak kb 45°-os állásánál, adjon megint egy **START** parancsot!

Ekkor a kapu megáll.

Abban az esetben, ha a kapuszárnyak nem a megfelelő irányban dolgoztak, vagy nem az a szárny nyílt elsonak, amelyiknek kellett volna, szüntesse meg a tápellátást és változtassa meg a motorok bekötését!

Ezek után ismét ellenorizze a helyes működési irányokat!

Addig ne menjen tovább, amíg a szárnyak nem működnek a helyes irányban!

Amikor helyesen működnek a szárnyak, oldja ki mindkét motor **kuplungját!**

Mindkét **kapuszárnyat** csukja be!

Zárja vissza mind a két motor **kuplungját!**

SOROZATOS PROGRAMOZÁS A TÁVIRÁNYÍTÓVAL

A. Csatlakoztassa a J1 **jumpert!**

- B. Nyomja meg a „**B**” gombot legalább 2 másodpercig!
A kijelzőn „**1 n**” jelzés látható, majd „0 0”.
Ez azt jelenti, hogy a vezérlés **egymotoros**ra lesz programozva.
Nyomja meg még egyszer a „**B**” nyomógombot, szintén kb 2 másodpercig!
A kijelzőn erre a „**2 n**” jelzés lesz látható, majd a „0 0”.
Ez azt jelenti, hogy a vezérlés **kétmotoros**ra lesz programozva.
Amikor a kijelzés a kívánt pozíciót mutatja, és átváltott „**0 0**”-ra, **megkezdheti** a programozást.
A „0 0” érték meg fog változni, és a programozási időt fogja mutatni.
- C. A sorozatos programozás lényege, hogy a távirányító gombjával adott START parancsok sorozatával adja meg a szükséges működési időket.
Az egész programozáshoz összesen ötször kell megnyomni a távirányító bal gombját!
1. impulzus: NYITÁS az első szárny megkezd a nyitást, majd utána két másodperccel, a második is.
 2. impulzus: az első motor elkezd a lassítást.
 3. impulzus: STOP, az első motor megáll, a második motor elkezd lassítani. A második motor lassítási ideje ugyanannyi lesz mint az első motoré. Ezután a vezérlés lekapcsolja a második motort is és elindítja a szünetidő számlálást
 4. impulzus: megállítja a szünetidő számlálását, és a 2-es motor megkezd a zárást.
 5. impulzus: az 1-es motor zárni kezd.
- D. Várjon, amíg a munkaciklus teljesen befejeződik, ezt a villogólámpa villogásának megszűnése is jelzi.
- E. Távolítsa el a **jumpert** a tápellátás lekapcsolása nélkül.
A relé két kattánása jelzi, hogy az értékek eltárolásra kerültek.
A kijelzőn ismét a „- -,” jelzés lesz látható.
- F. Adjon egy **START** impulzust és figyelje, hogy a kapu mozgása megfelel-e az időbeállításoknak.
- G. Ha a működési, a lassítási és a szünetidő nem megfelelő az „A...F” pontokban leírtak szerint programozza újra a vezérlést, vagy a szekvenciális programozási módban, minden egyes munkafázist külön-külön be tud állítani!

A szekvenciális programozási lépések jobb megértése érdekében, a következő oldalon, a **Q36A** **vezérlés** **menüterképét** **mutatjuk** **be.**

MUNKAIDOK SEKVENCIÁLIS PROGRAMOZÁSA

KIJELZŐ		BEÁLLÍTOTT ÉRTÉK	
↓ „A” gomb			
↓ „B” gomb			
	„C” gomb=növelés „D” gomb=csökkentés	21	<i>1-es motor működési ideje másodpercben.</i> Az érték 0-99 másodperc lehet. Az értéken változtatni a C és a D gombbal lehet.
↓ „B” gomb			
	„C” gomb=növelés „D” gomb=csökkentés	21	<i>2-es motor működési ideje másodpercben.</i> Az érték 0-99 másodperc lehet Az értéken változtatni a C és a D gombbal lehet.
↓ „B” gomb			
	„C” gomb=növelés „D” gomb=csökkentés	10	<i>1-es motor nyomatéka.</i> Az érték 6-16 lehet. Az értéken változtatni a C és a D gombbal lehet.
↓ „B” gomb			
	„C” gomb=növelés „D” gomb=csökkentés	10	<i>2-es motor nyomatéka.</i> Az érték 6-16 lehet. Az értéken változtatni a C és a D gombbal lehet.
↓ „B” gomb			
	„C” gomb=növelés „D” gomb=csökkentés	8	<i>1-es motor lassítási ideje.</i> Az értéken változtatni a C és a D gombbal lehet. A mozgó kaput a beállított ideig lassítja.
↓ „B” gomb			
	„C” gomb=növelés „D” gomb=csökkentés	8	<i>2-es motor lassítási ideje.</i> Az értéken változtatni a C és a D gombbal lehet. A mozgó kaput a beállított ideig lassítja.
↓ „B” gomb			
	„C” gomb=növelés „D” gomb=csökkentés	3	<i>A motorok indítása közötti idtartam.</i> Az értéken változtatni a C és a D gombbal lehet. Egymásra csukódó kapuszárnyak esetén használható.
↓ „B” gomb			
	„C” gomb=növelés „D” gomb=csökkentés	3	<i>Automatikus zárási ido (P3 funkció SI állapota esetén).</i> Nyitási fázis utáni, a zárási fázis megkezdéséig tartó szünet ideje.
↓ „B” gomb			
	„C” gomb=növelés „D” gomb=csökkentés	7	<i>Gyalogos funkció nyitási ideje.</i> Csak az 1-es motor működési ideje gyalogos forgalom esetén, csökkentett idejű nyitás.
↓ „B” gomb			
	„C” gomb=növelés „D” gomb=csökkentés	10	<i>A motorok nyomatéka a lassítás alatt (P6 funkció SI állapota esetén).</i> Az érték 6-19 lehet.
↓ „B” gomb			
	„C” gomb=növelés „D” gomb=csökkentés	0	<i>Elektromos zár működtetési ideje.</i> Értéke 5 lépésben állítható 1/2 másodperces lépésekben. 0 értéknél nem ad ki impulzust, a zárkimenetre.

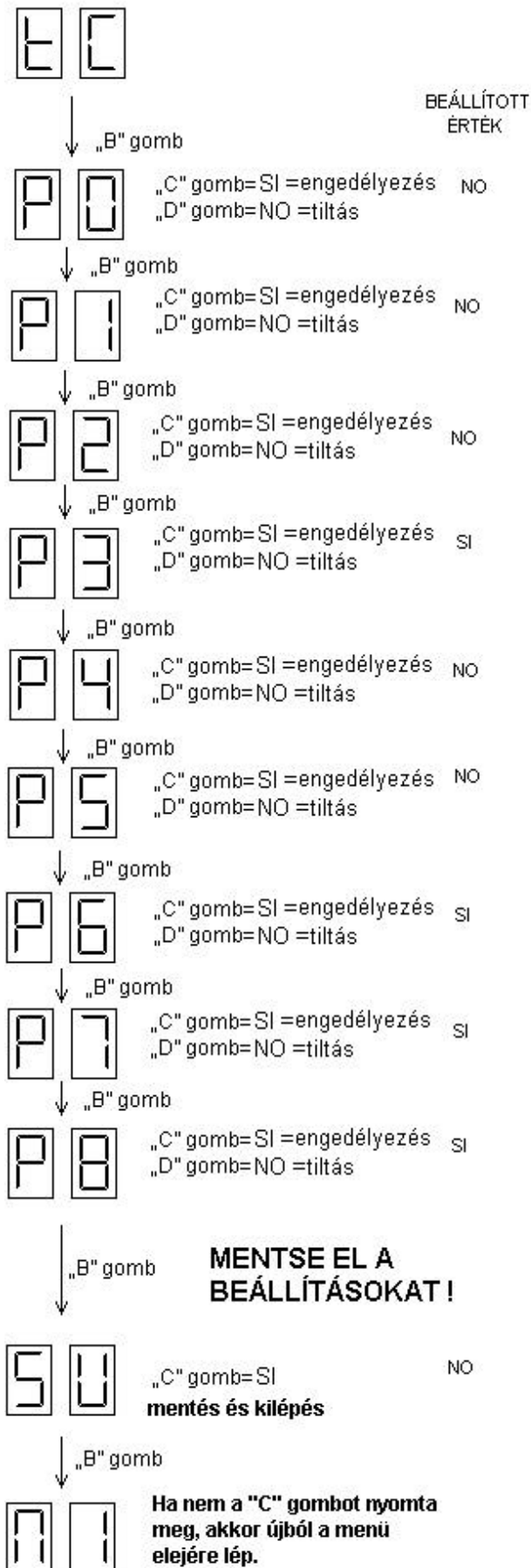

Kapufeszítés, elektromos zár tehermentesítésére.
Induláskor a kapuszárnyakat összenyomja, így a zár könnyen működhet.

Elektromos zár működtetése.

Engedélyezett állapotban működteti a zárat a **t C** menüpontban beállított ideig.

Társasház funkció.

Amíg a nyitás folyik, nem fogad el több nyitás parancsot, záráskor viszont igen.

Automatikus zárás funkció.

A nyitás után automatikusan zárja a kapukat a **t P** menüpontban beállított idő után.

Elovillogás funkció.

A vezérlésre kötött izzót a kapu nyitás ill. zárás megkezdése előtt már villogtatja.

Egy motoros funkció.

Egyszárnyú esetén, csak egy motorra van szükség. SI=1 motor, NO=2 motor

Lassítás funkció.

A kapuszárnyakat a végállások előtt az **r 1** és **r 2** menüpontban beállított ideig, **F r**-ben beállított nyomatékkal lassítja le.

Motor teszt funkció

Induláskor leteszteli a motorokat, ha rendellenesség van, a kijelzőn hibaüzenet jelenik meg.

Fotocella teszt funkció.

Ha a fotocella nem megfelelően működik, akkor a kijelzőn hibaüzenet jeleneik meg.

Beállítások elmentése.

A módosított paramétereket itt lehet eltárolni, az eltárolás a „**C**” gombbal történik. A relék kettős kattánása jelzi a művelet végrehajtását.

Ismét a menü eleje.

A RÁDIÓCSATORNÁK SEKVENCIÁLIS PROGRAMOZÁSA

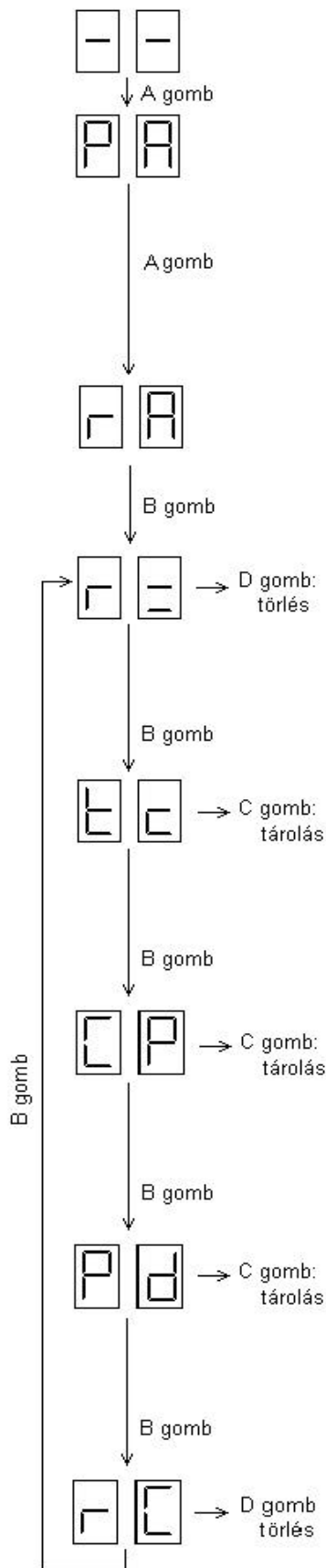

a rádiókódok törlése egyesével a memóriából.

Megjeleníti a kódokat, a memóriában tárolt sorszámuk alapján.

A keresés alatt nyomja meg a D gombot, amikor a kijelző azt a kódot mutatja, amit ki akar törölni.

a START parancs feltanítása teljes nyitáshoz.

Nyomja meg néhányszor az A gombot, amíg a kijelzőn az **r A** szimbólum nem jelenik meg.

Nyomogassa a B gombot, amíg a kijelzőn a **t c** szimbólum nem látszik. Adjon egy impulzust az adóról és tartsa lenyomva a gombot. Ezzel egy időben nyomja le a C gombot a program eltárolásának megerősítésére. Ismétlje meg ezeket a lépéseket minden olyan adónál, amelynek különböző kódja van.

a STOP parancs feltanítása.

Nyomja meg az A gombot, amíg a kijelzőn nem tűnik fel az **r A** szimbólum. Nyomogassa a B gombot, amíg a kijelzőn a **C P** szimbólum nem tűnik fel. Adjon egy impulzust az adóval és tartsa lenyomva. Ezzel egy időben nyomja le a C gombot a program eltárolásának megerősítésére. Ismétlje meg ezeket a lépéseket minden olyan adónál, amelynek különböző kódja van.

a GYALOGOS START feltanítása egyszerűsített, csökkentett nyitáshoz.

Nyomja meg az A gombot, amíg a kijelzőn nem tűnik fel az **r A** szimbólum. Nyomogassa a B gombot, amíg a kijelzőn a **P d** szimbólum nem tűnik fel. Adjon egy impulzust az adóval és tartsa lenyomva. Ezzel egy időben nyomja le a C gombot a program eltárolásának megerősítésére. Ismétlje meg ezeket a lépéseket minden olyan adónál, amelynek különböző kódja van.

az összes rádiókód törlése a memóriából.

Amikor a kijelző az **r C** szimbólumot mutatja, tartsa lenyomva a D gombot, amíg a kijelzőn meg nem jelenik az **r =** szimbólum (ekkor az összes kód törlődik).

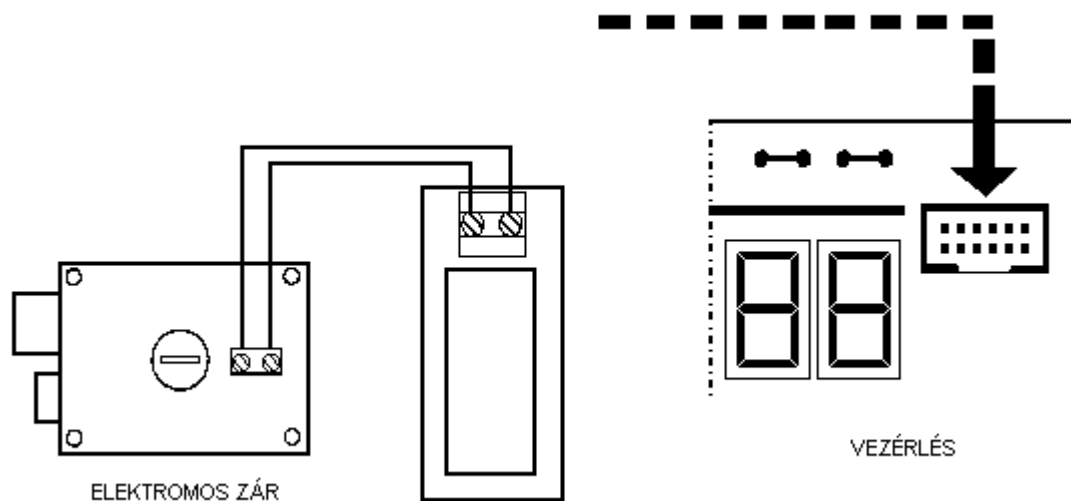
ELEKTROMOS ZÁRVEZÉRLÉS

A vezérlésre csatlakoztatható elektromos zár, egy kis kiegészítő elektronika felhasználásával. A kiegészítőt feszültségmentes állapotban csatlakoztassa a vezérléshez, és feszültség alá helyezés után állítsa be a paramétereit.

..C" gomb → Növelés
 ..D" gomb → Csökkentés

Lépjen be a programozási menübe, ahol a paraméterek találhatóak. Ezzel a paraméterrel állítható be a zár működésének időtartama. Az értéknek akkorának kell lennie, hogy nyitáskor a zár nyelve, semmiképp se ugorjon vissza addig, amíg a mozgó motorok el nem indítják a kapuszárnyakat.

..C" gomb → SI

Ezzel a menüponttal engedélyezhető a kapu feszítése, ez a paraméter a kapunyitás első fázisában a kapuszárnyakat egymásra feszíti, hogy a zár nyelve könnyen mozdulhasson.

..C" gomb → SI

Engedélyezze a zár működtetését a paraméter SI-re állításával.

A paraméterek beállítása után az értékeket el kell menteni! Az SU pont, és SI

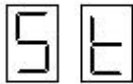
A Q 36A KOMMUNIKÁCIÓS- ÉS HIBAÜZENETEI

Stop bemenet aktív, a rendszer nem indul, amíg nem szüntetjük meg a hibát. A stop gombnak alapesetben zárt érintkezőnek kell lennie.

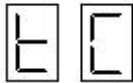

A zárási fotocella hibajelet ad, vagy nincs rendesen bekötve. A rendszer nem indul el a zárási parancsra.



A nyitási fotocella hibajelet ad, vagy nincs rendesen bekötve. A rendszer nem indul el nyitási parancsra.



Mindkét fotocella hibajelet ad, a rendszer nem fogad el indítási parancsot.



1-es motorhiba, az 1-es motor nincs megfelelően csatlakoztatva, vagy meghibásodott.



2-es motorhiba, a 2-es motor nincs megfelelően csatlakoztatva, vagy meghibásodott.

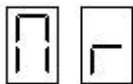

Általános motorhiba, laza csatlakozás miatt megszakadt vezeték esetén fordul elő.



Általános motorhiba, laza csatlakozás az 1-es motor esetén. Csak a 2-es motor megy.



Start gomb megnyomásakor megjelenő felirat, ha a gomb beragad, illetve helytelenül van bekötve, ez a kijelzés folyamatosan látható.



Gyalogos startgomb megnyomásakor megjelenő felirat, ha a gyalogos startgomb beragad, vagy helytelenül van bekötve, ez a kijelzés folyamatosan látható.

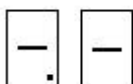

Ismeretlen rádió csatorna. A vevo nincs feltanítva az adóra.

Q36A GYÁRI ÉRTÉKEK VISSZAÁLLÍTÁSA

A vezérlés három alapbeállítást tartalmaz, amit menüpontokba helyeztek.

A gyári beállítások paramétereit bármikor megváltoztathatják a kapuméreteknek megfelelően.

A gyári beállítások visszaállítása esetén, az összes paramétert újra betölti a vezérlés.

Figyelem! A gyári beállítás csak a motorokra illetve a hozzá kapcsolt jelzoberendezésre, illetve a fotocellákra érvényes, a rádió programokra nem. A beállítás engedélyezésekor a rádióparancsok nem törölnek, ezek csak a rádiómenüből érhetők el.

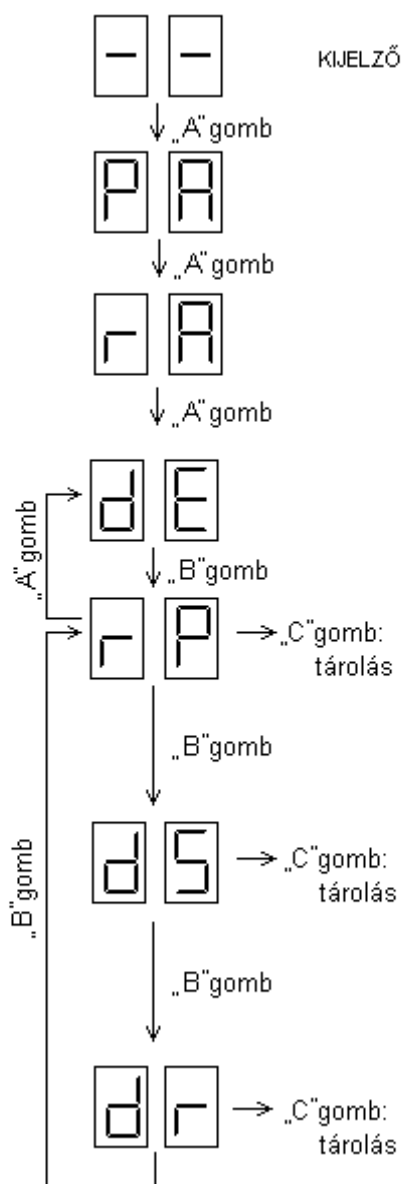

Gyári alapbeállítások visszaállítása.

A beállítás az **r P** menüpontban a „C” gomb hosszan tartó lenyomásával tehető aktívvá, a relék kettős kattánása jelzi a parancs végrehajtását.

Rövidített működtetés funkció.

A munkaciklusok rövidebbek ebben az esetben, kis könnyű kapuszárnyak gyors mozgására használható. A **d S** menüpontban a „C” gomb hosszan tartó lenyomásával aktívvá tehető, a relék kettős kattánása jelzi a parancs végrehajtását.

Rásegítéssel.

Nehezen járó kapuszárnyakhoz való, záraskor fékezés után meglöki a kapuszárnyakat, így azok a helyükre kerülnek. A **d r** menüpontban a „C” gomb hosszan tartó lenyomásával aktívvá tehető, a relék kettős kattánása jelzi a parancs végrehajtását.

SZÓTÁR

Antenna: rádióhullámok minél jobb teljesítményű leadására vagy azok minél jobb vételére szolgáló elektromechanikus eszköz.

Elektromechanikus szárnyas kapu mozgatómotor: olyan esztétikusan burkolt villanymotor, mely mechanikus áttételekkel előre-hátra mozgatott rúddal külső vezérlés hatására nyitja és zárja a szárnyas-kaput, általában lakossági felhasználásra, a legolcsóbb megoldás.

Sorkapocs: a vezetékek csatlakozási pontjai egy adott elektronikus áramkörhöz. Legtöbbször csavarral rögzítik ezen a csatlakozási pontokban a vezetékeket a folyamatos és biztonságos érintkezés érdekében.

Szárnyas kapu motor-vezérlések: olyan elektronikus egység, mely a szárnyas-kapuk nyitását és zárását végző motorokat a felhasználó kényelmi és biztonsági szempontjainak figyelembevételével irányítja.

Ugrókódos adó-vevo rendszerek: elektronikusan előállított, több milliárd variációval bíró, minimum csak több száz lenyomás után ismétlődhető kódokat leadó, hordozható egységekből (távírányítók) és egy fixen telepített, ezeket a kódokat felismerő, azokra meghatározott reléket működtető egységből (vevo) álló együttes. 433MHz az Európában általánosan engedélyezett működési frekvenciájuk.

Vezérlés: egy elektronikus áramkör, mely működtet egy folyamatot ellentétben egy központtal, ami jeleket figyel és jelzéseket ad.

Villogó: fényfelvillanásokkal a figyelmet felkelteni hivatott elektronikus berendezés.

Tartozéklista:

KIT-ASTER1 kétszárnyas kapumozgató KIT:

- 2 db (jobbos és balos) ASTER-3-as motor
- 1 db RF24 infrarómpó
- 1 db villogó talp
- 1 db villogó búra
- 1 db Q36-os vezérlés
- 2 db kondenzátor
- 2 db 3 csatornás adó (távírányító)
- 1 csomag szerelvény a motorok felfogatásához
- 1db felszerelési és használati utasítás
- 1db jótállási jegy

KIT-ASTER2 egyszárnyas kapumozgató KIT:

Ugyanaz, mint a KIT-ASTER-1-ben, de 1 db ASTER-4-es motorral és 1db kondenzátorral.