

LIBRA

230 V feszültségről működő garázs kapu mozgató berendezés rugóval kiegyensúlyozott billenő ajtókhöz, szekcionált garázskapukhoz, és ellensúlyos kapukhoz



**Telepítési leírás és
végfelhasználói kezelési útmutató**



Tartalomjegyzék















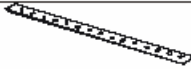

| | |
|----------------------------------------|----|
| A) A berendezés összetevői..... | 1 |
| B) A vezető sín összeszerelése..... | 2 |
| C) Telepítés..... | 3 |
| D) A motor és a vezérlés..... | 5 |
| E) Programozás..... | 7 |
| F) Rádiós távadók programozása..... | 12 |
| Melléklet: elektromos kábelezés..... | 13 |
| Végfelhasználói kezelési útmutató..... | 15 |

- Kérjük, őrizze meg ezt a felhasználási útmutatót későbbi használatra.
- Ne engedje gyerekeknek, hogy játszanak a garázkapu mozgató berendezéssel.
- Tartsa mindig olyan helyen a távirányítókat, ahol gyerekek nem érik el.
- Folyamatosan figyelje a mozgó garázkaput, míg ki nem nyit, illetve be nem csuk. Ne menjen közel a garázkapuhoz, csak ha teljesen be van csukva, vagy ha teljesen fel van nyitva.
- Rendszeres időközönként ellenőrizze, hogy a mozgató berendezés és a kapu hibátlan állapotban van. Fokozottan fordítson gondot arra, hogy a kábelek, a rugó és a rögzítő csavarok kifogástalan állapotban legyenek, ne látszódjon rajtuk sérülés, előregedés, kilazulás vagy bármilyen rendellenesség nyoma.
- Ne használja a berendezést, ha javításra vagy karbantartásra szorul!
- A szakszerűtlen telepítés, vagy nem rendeltetésszerű használat komoly baleset forrása lehet.

A) A berendezés összetevői

A Libra Kit mozgató berendezést 2 doboz tartalmazza, melyek tartalmát két külön táblázat mutatja.

•Garázs kapunyitó doboz

| | JELLEMZÉS | Mennyiség |
|-------------------------------------------------------------------------------------|------------------------------------------|------------------|
|  | Hátsó Motor beépített vezérléssel | 1 |
|  | Használati Leírás | 1 |
|  | Rádiós Távirányító | 1 |
|  | Hajlított kapumozgató kar | 1 |
|  | Felfogató salgó | 2 |
|  | Tartó kengyel | 1 |
|  | U profilú kengyel | 3 |
|  | Elülső sín felfogató kengyel | 1 |
|  | Ajtó mozgáshoz kengyel | 1 |
|  | 6 x 15 csavar | 8 |
|  | 6x80 csavar | 1 |
|  | 8x25 rögzítő csap | 1 |
|  | 3x20 rögzítő kapocs | 1 |
|  | Bordázott csap | 1 |
|  | 6x80 tipli | 6 |
|  | 8x20 csavar és anya | 4 |

•Vezető sín doboz

| Alkatrész | Mennyiség |
|-----------------------------|-----------|
| Vezető sín (1m) | 3 db |
| Egyenes kapumozgató kar | 1 db |
| Lánc | 1 db |
| Kézi működésre kioldó kötél | 1 db |
| Hordozó szán | 1 db |

B) A vezető sín összeszerelése

- Nyissa ki vezető sín dobozát.



- Fektesse egymás után a síneket a földön, mint az a képen látható. Helyezze bele a láncot a visszafordító kerekkel együtt.



- Csatlakoztassa egymáshoz a sín darabokat az összekötő sínekkel. A síneken a lemez fül kivágásokat hajlítsa fel, ami nem engedi majd az összekötő elemeket elmozdulni.

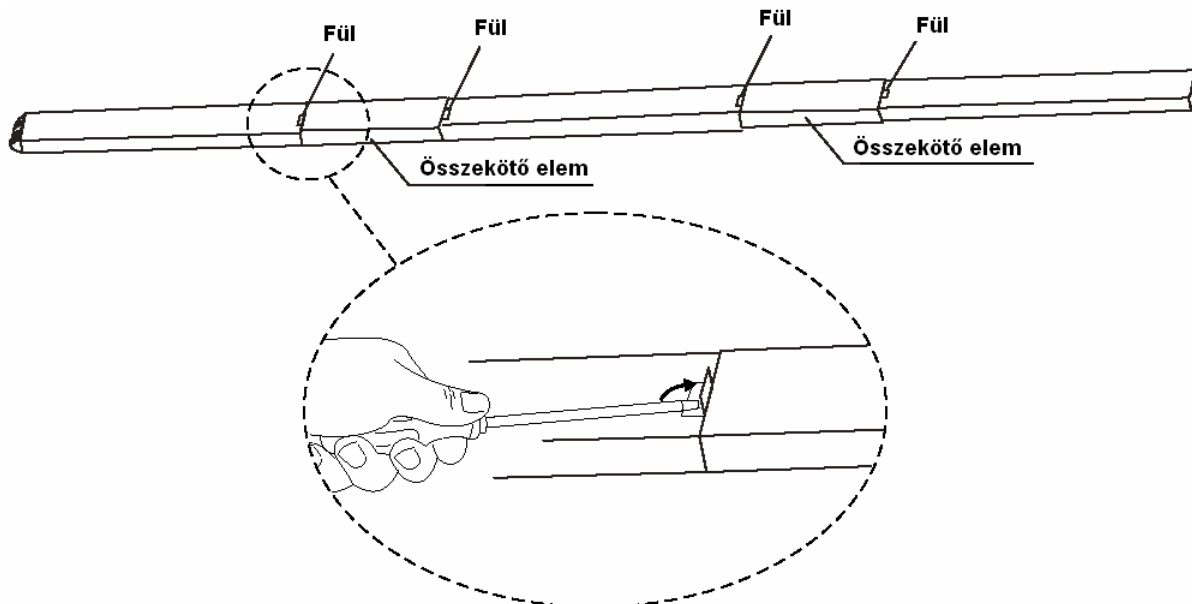

- Egy 13-as csőkulccsal szorítsa az anyát

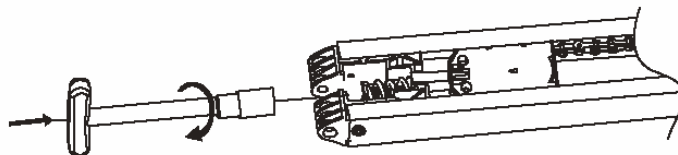

- Állítsa be az ábrán látható távolságot (15-18 mm)

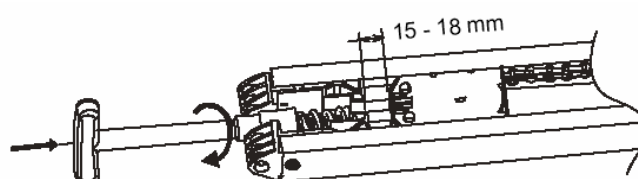

C) Telepítés



Figyelem! Végezze a következő telepítő műveleteket fokozott körültekintéssel. A berendezés hibás telepítése komoly balesetet okozhat!

- Mielőtt belekezdene a telepítés műveletébe, távolítsa el a környezetből minden használaton kívüli dolgot vagy készüléket.
- Bizonyosodjon meg róla, hogy a garázkapu könnyen mozgatható, kézzel könnyen csukható és nyitható, mechanikailag tökéletes állapotban van, és jól ki van egyensúlyozva.
- Úgy telepítse a mozgató berendezést, hogy azt a kézi kioldó kötéllal 1,8 métertől alacsonyabbról kézi működésre lehessen tenni.
- A garázkapu indító eszközeit (nyomógomb) úgy helyezze el, hogy a kapu láthatóságán belül legyen, de legyen távol minden mozgó dologtól, és minimum 1,5 méter magasra kerüljön.
- Helyezze el jól láthatóan, például a fix működtető gomb mellé a veszélyre figyelmeztető matricát.
- A kézi kioldó kötélt jól látható legyen.
- Miután befejezte a telepítést, bizonyosodjon meg arról, hogy a mechanikai rögzítések szilárdak, és ellenőrizze, hogy az (infra sorompó) berendezés csukás műveletekor érzékeli-e a 0,4 métertől magasabb akadályt. (infra sorompó).
- Ellenőrizze, hogy a garázkapu mozgásával nem lóg ki nyilvános közlekedési területre, járdára vagy útra.
- Bizonyosodjon meg róla, hogy a berendezés nyitáskor megáll, ha 20 kg súlytól több nehezedik a kapura.

A telepítéshez szükséges szerszámok

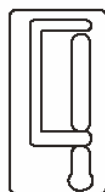
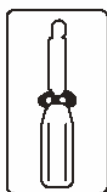
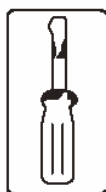
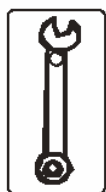

C1. A mozgató motor és a vezető sín összeszerelése

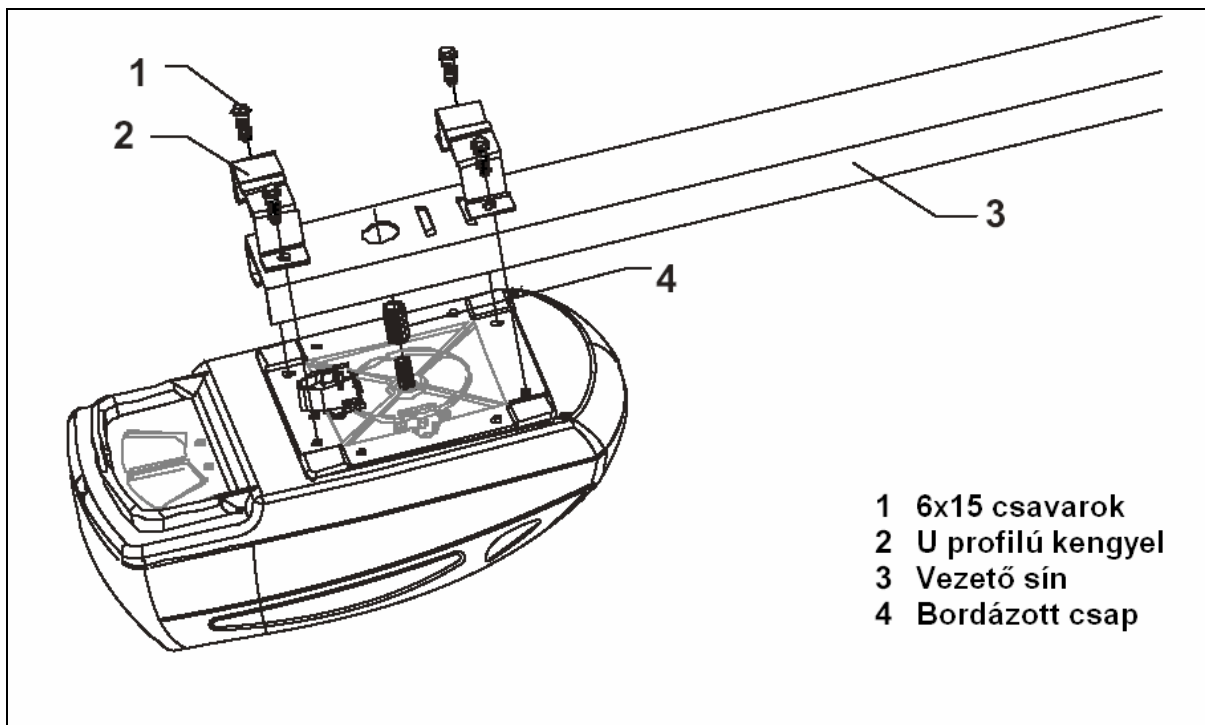

C2. A mozgató motor és a vezető sín rögzítése

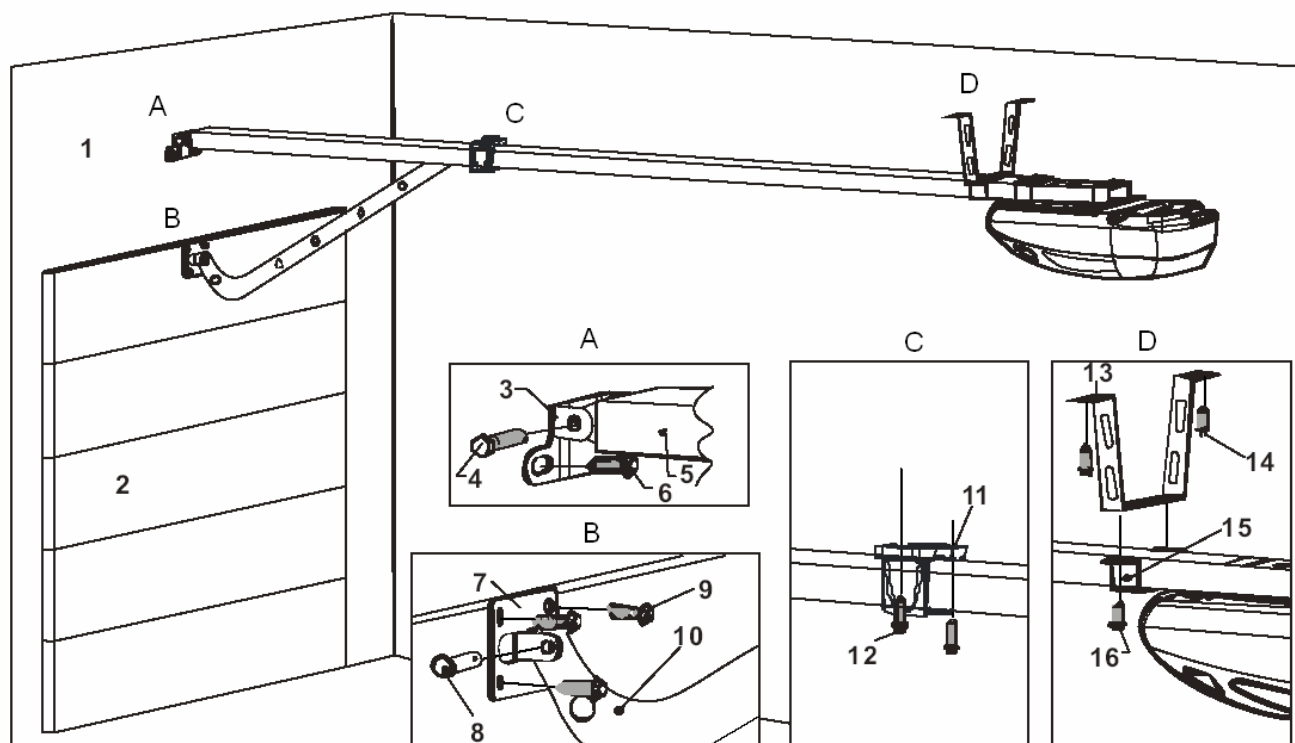

- | | |
|--------------------------------|-----------------------------|
| 1 Elülső fal | 9 6x15 csavar |
| 2 Garázskapec | 10 Hajlítot kapumozgató kar |
| 3 Elülső sín felfogató kengyel | 11 Tartó kengyel |
| 4 6x80 csavar | 12 8x20 csavar |
| 5 Vezető sín | 13 Meghajtott salgó |
| 6 Tipli | 14 Tipli |
| 7 Ajtó mozgatóshoz kengyel | 15 U profilú kengyel |
| 8 8x25 rögzítő csap | 16 8x20 csavar |

C3. Kézi kioldó szerkezet

A kioldó szerkezetre tápellátás kieséskor, vagy egyéb különleges esetben lehet szükség.

Kioldás

- Húzza meg a kioldó kötelet, ami kiakasztja a hordozó szánt.
- A kapu most már kézzel működtethető.

Visszaakasztás

- Húzza meg a kioldó kötelet, ami visszaakasztja a hordozó szánt.
- Most adjon egy zárás vagy nyitás parancsot.
- A hordozó szán automatikusan visszakattan a lánchajtásra.

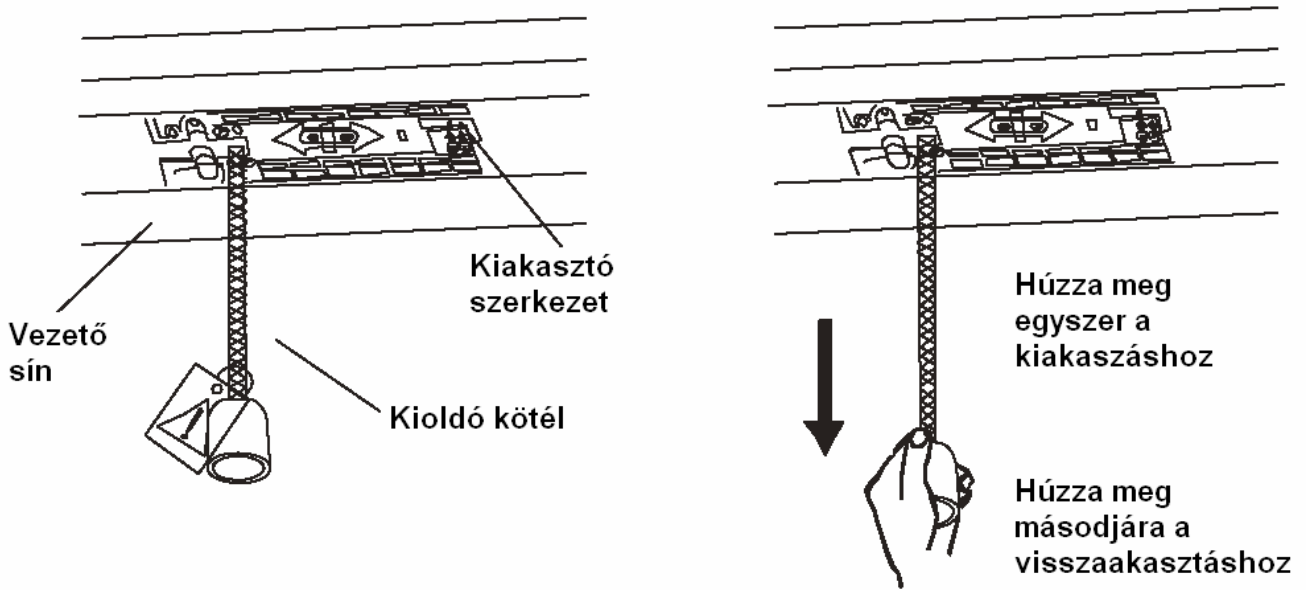

D) A motor és a vezérlés

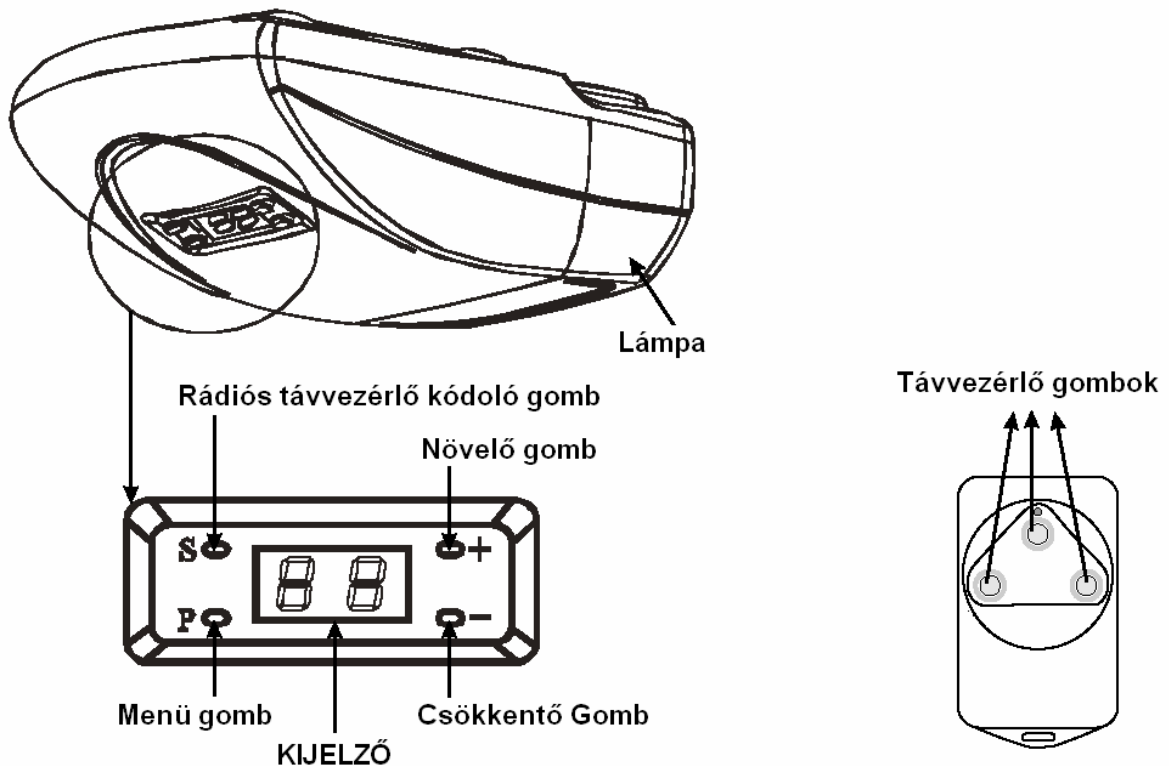

D1. Fő jellemzők

| | |
|----------------------------------|----------------------------------------------------------------------------------------------------------------------------------------------------------------------------------------------------------------------------------------------------|
| Ajtóműködtetés | A garázkapu a távirányítóval a következő ciklusban működik: nyitás - megállítás - zárás - megállítás A kapu mozgásakor a beépített lámpa automatikusan bekapcsol, és a mozgás végével automatikusan kikapcsol. |
| Motor | A vezérlés végállások előtti és utáni lassítás funkciója zajtalan működést és hosszú élettartamot biztosít. |
| Állapot kijelzés | A vezérlés digitális kijelzője megjeleníti a berendezéssel kapcsolatos információkat L= Normál működés; F= túlterheltség ;H= magas páratartalom; A= Infra sorompó akadályt észlel |
| Figyelmeztető funkció | Egy figyelmeztető hangjelzés hallható, ha a garázkapu 10 percnél tovább van nyitva tartva. A figyelmeztető hangjelzés automatikusan kikapcsol a garázkapu bezárásával. (további info a 12. oldalon) |
| Tápellátás kiesés | A kaput kézi működtetésbe lehet tenni tápellátás kiesés esetén (további info az 7. oldalon) |
| Kiegészítő eszközök | Infra sorompókat lehet a vezérléshez kapcsolni. (további info a 16. oldalon) |
| Automata bezárás | Az automata bezárás, az-az a szünetidő programozható, 30-240 sec között. |
| 2000 ciklus utáni figyelmeztetés | A garázkapu nyitó 2000 teljes nyitás-zárás ciklus elérésekor hangjelzéssel egy figyelmeztetést képes adni a felhasználónak. A figyelmeztetés lényege az, hogy felhasználót emlékeztesse a karbantartás szükségére. (további info a 13. oldalon) |

D2 Technikai tulajdonságok

Modell, és javasolt felhasználás

| Modell | Feszültség (V) | Garázkapu felülete (m ²) | Működési hőmérséklet |
|------------|----------------|--------------------------------------|------------------------|
| Libra | 180 – 240 | < = 10 | -20 - + 50 fok Celsius |
| Libra Plus | 180 – 240 | < = 16 | -20 - + 50 fok Celsius |

Modell, és technikai tulajdonságok

| Modell | Libra | Libra Plus |
|------------------------|------------|------------|
| Motor teljesítmény | 100 W | 150 W |
| Stand-by fogyasztás | 4 W | |
| Húzás-tolás erő | 700 N | 1100N |
| Motor tápellátás | 24 Vdc | |
| Beépített világítás | 25 W | |
| Mozgatási sebesség | 11 cm/sec | |
| Biztosítékok | 2,5 A | |
| Rádiós vevő frekvencia | 433 Mhz | |
| Hajtás mechanizmusa | Lánchajtás | |

Vezető sín típusok

| Típus | Teljes hossz | A szán mozgásútja | A kapu maximális magassága |
|---------|--------------|-------------------|----------------------------|
| SK-3000 | 3020 mm | 2500 mm | < 2200 mm |
| SK-3300 | 3320 mm | 2800 mm | < 2500 mm |

E) Üzembe helyezés

Előzetes beállítások

- Állítsa a hordozó szánt kézi működtetésűre a kioldó kötélmeghúzásával, és csukja le a garázsajtót
- Állítsa a hordozó szánt vissza automatikus működésre a kioldó kötélmeghúzásával.
- Kapcsolja fel a mozgató berendezés tápellátását. A beépített lámpa bekapcsol, a kijelzőn a „0” felirat látható, és a vezérlés egy „BEEP” hangot ad.
- Ha a programozási módban több mint 2 percig nincs gomb megnyomva, akkor a vezérlés automatikusan kilép a programozás módból, és minden el nem mentett beállítás el fog veszni.

E1. Nyitás beállítások



Folyamatosan tartsa nyomva a "P" gombot (8 másodperc)

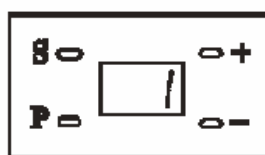

Hamarosan a vezérlés egy "BEEP" hangot ad, és a kijelzőn az "1" látható

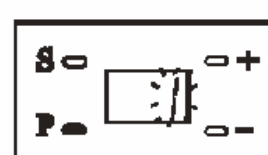

Ekkor nyomja meg a "P" gombot újra. Az "1" el kell kezdjen villogni

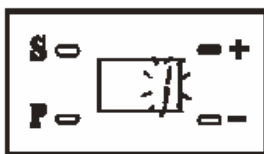

Nyomja meg, és tartsa folyamatosan nyomva a "+" gombot. A kapu elindul nyitás irányba.

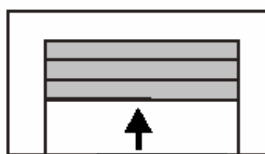

Nyomja folyamatosan a "+" gombot, míg a kapu el nem éri a teljesen nyitott pozíciót.

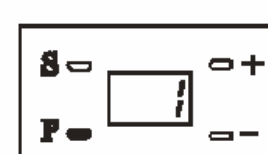

Végül nyomja meg a "P" gombot. Ezzel elmentette a beállítást.

E2. Zárás beállítása

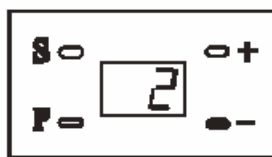

Nyomja meg a "-" gombot, míg nem a kijelzőn a "2" szám látható

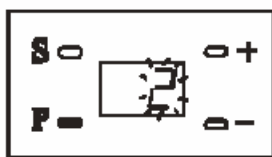

Nyomja meg a "P" gombot. Ekkor a "2" szám el kell kezdjen villogni.

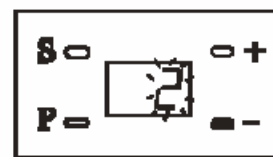

Nyomja meg a "-" gombot, és tartsa nyomva folyamatosan. A kapu elindul csukás irányba.

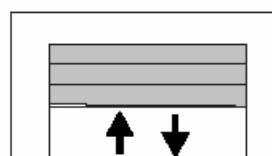

Mindaddig tartsa nyomva a "-" gombot, míg a kapu el teljesen be nem zár. Ha a kapu elérte a végállást akkor a "-" gombot engedje fel.

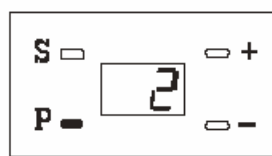

Végül nyomja meg a "P" gombot. Ezzel elmentette a zárási végállást.

E3. Nyomaték beállítása

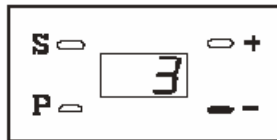

Nyomja meg a "-" gombot, míg nem a kijelzőn a "3" szám látható

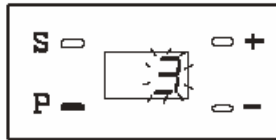

Nyomja meg a "P" betűt. Ekkor a "3" el kell kezdjen villogni

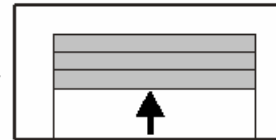

A kapu magától kinyílik

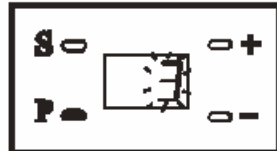

Mikor a kapu megáll nyomja meg a "P" gombot kétszer.

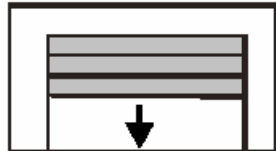

A kapu automatikusan bezár.

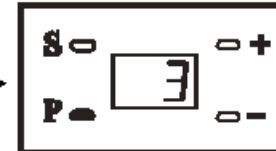

Nyomja meg a "P" gombot a beállítások elmentéséhez.

E4. Fotocella beállítások

A gyári beállítás szerint az infra sorompó funkció inaktív. Ha nem akar Infra sorompót telepíteni, akkor ezzel a programozási lépéssel nem kell foglalkoznia.

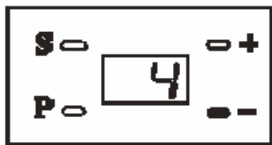

Nyomja meg a "-" gombot, míg nem a kijelzőn a "4" szám látható



Nyomja meg a "P" gombot. Ekkor a "4" szám el kell kezdjen villogni

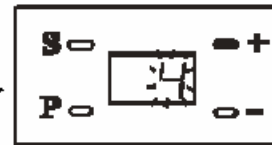

Nyomja meg a "+" gombot az infra sorompó funkció aktiválásához. A vezérlés egy BEEP hangjelzést ad

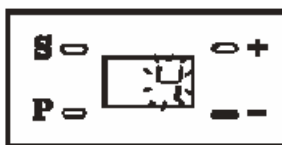

Nyomja meg a "-" gombot abban az esetben, ha ki akarja kapcsolni az infra sorompó funkciót. A vezérlés két alkalommal BEEP hangjelzést ad

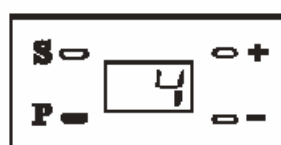

Nyomja meg a "P" gombot a beállítások elmentéséhez

E5. Infra sorompó teszt

Ha nincs fotocella telepítve, akkor ne hajtsa végre az infra sorompó tesztet, csak nyomja meg a „-” gombot kétszer a következő programozási lépésre ugráshoz.

Az infra sorompó teszt segítségével leellenőrizheti, hogy az infra sorompók megfelelően működnek-e. Mindezt a nélkül, hogy kilépne a programozási módból.

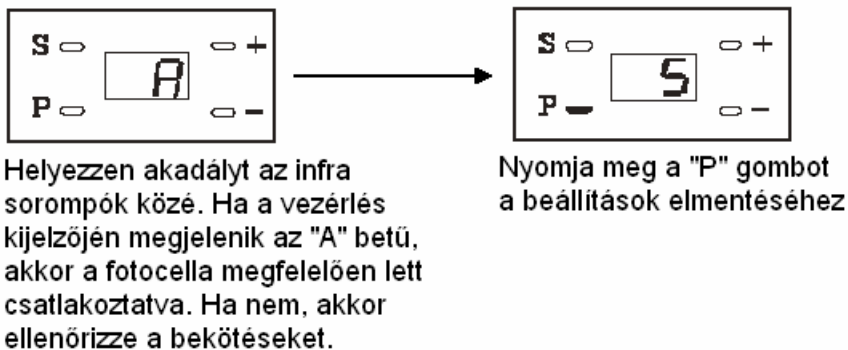
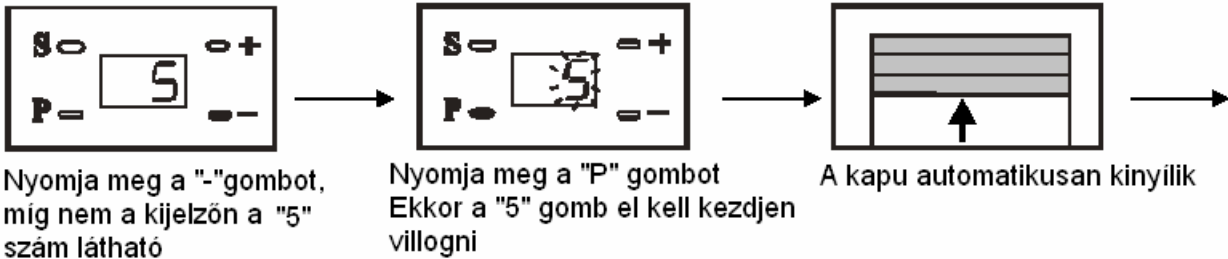

E6. Rácsukás elleni védelem

A gyári beállítás szerint ha a kapu rácsuk egy tárgyra, akkor azt közepes erősséggel megnyomja, és a közepes erő elérésekor visszanyit. Gyári beállítás: 3

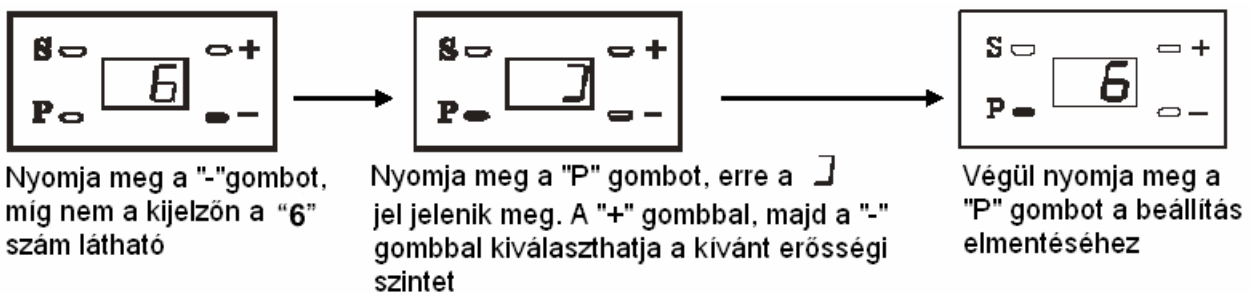

A rácsukás elleni védelem erősség állító a következő skála szerint állítható

A skála erősségi fokozata balról jobbra a nyíl irányába nő →



Gyári beállítás

E7. Garázs kapu nyitva maradt riasztás jelzés

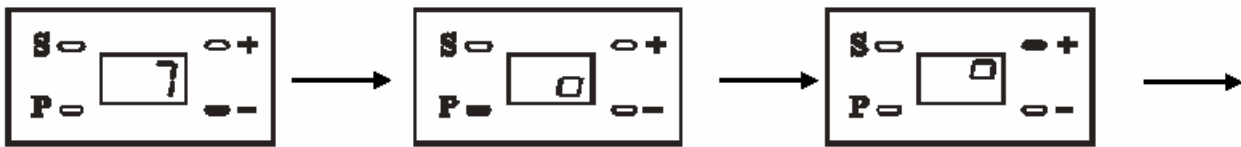

Nyomja meg a "-" gombot, míg nem a kijelzőn a "7" szám látható

Nyomja meg a "P" gombot

Nyomja meg a "+" gombot a riasztási funkció aktiválásához, vagy a "-" gombot a funkció kikapcsolásához

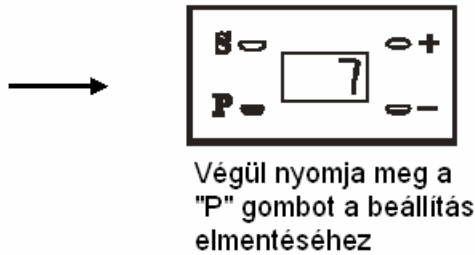

Gyári beállítás szerint a funkció ki van kapcsolva.

 A funkció kikapcsolva

 A funkció aktivált

E8. Automata zárás, a szünetidő beállítása

Ez a funkció gyári beállítás szerint nem aktív.



Nyomja meg a "-" gombot, míg nem a kijelzőn a "8" szám látható

Nyomja meg a "P" gombot, míg a kijelzőn a "0" szám nem látható

Nyomja meg a "+" gombot míg nem a kijelzőn az "1" látható. ekkor a szünetidő 30 másodperc

A "+" illetve a "-" gombokkal beállíthatja a szükséges szünetidőt, ami után a kapu automatikusan lecsuk. A maximális szünetidő 240 másodperc.
Szünetidő = A beállított szám X 30 másodperc

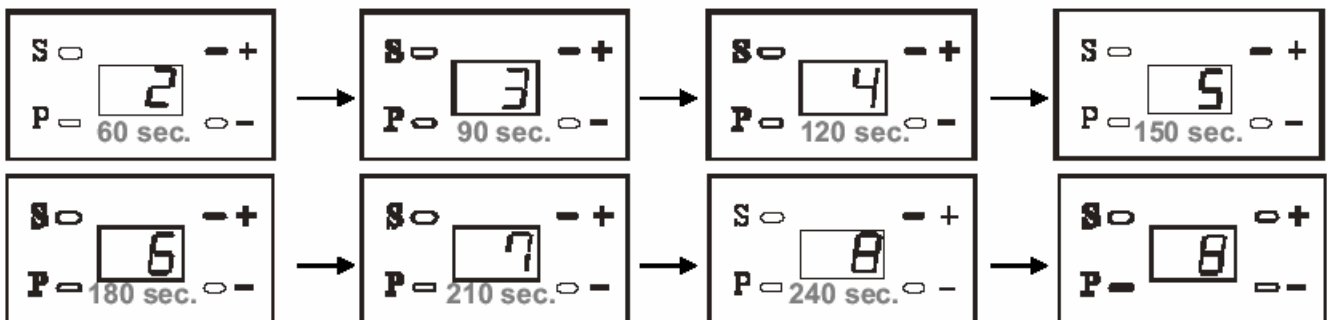

Végül nyomja meg a "P" gombot a beállítás elmentéséhez

E.9 Figyelmeztető jelzés 2000 teljes nyitás-csukás ciklus után.

Ha a funkciót aktiválja, akkor a vezérlés visszaszámolja a nyitások számát 2000 –től, és elérve a 0 –át egy hangjelzéssel jelzi a karbantartás szükségét.

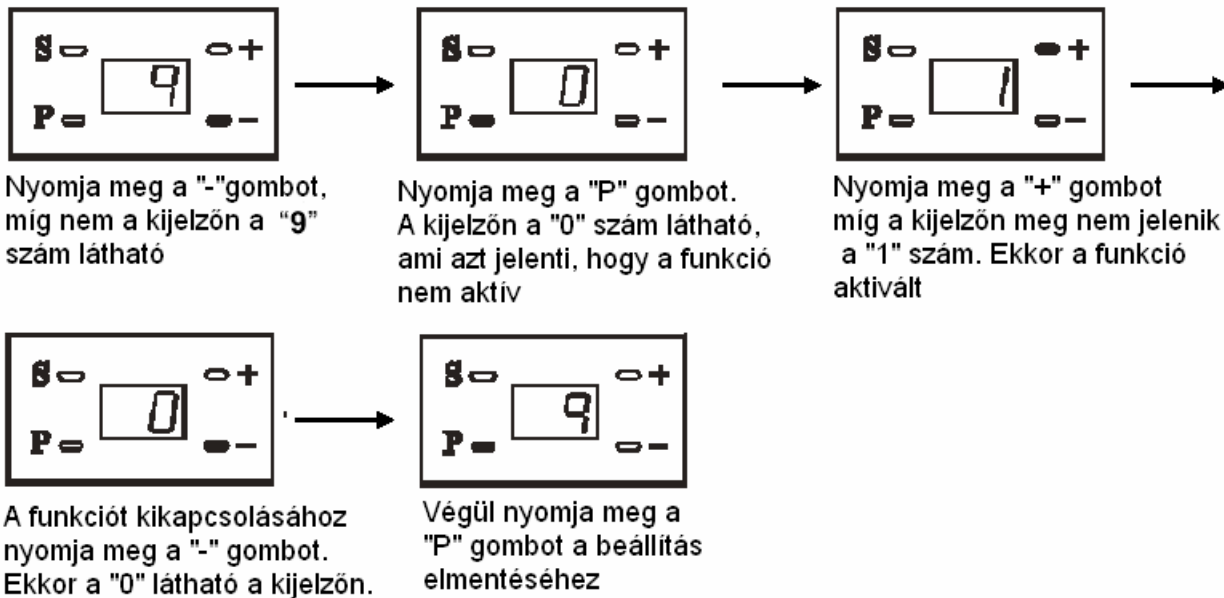

E10. A programozási mód befejezése és kilépés

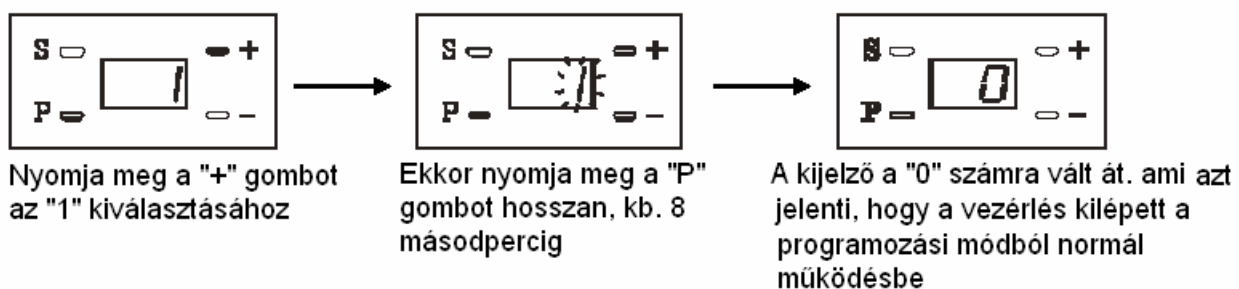

F) Rádiós távirányító feltanítása

F1. Feltanítás

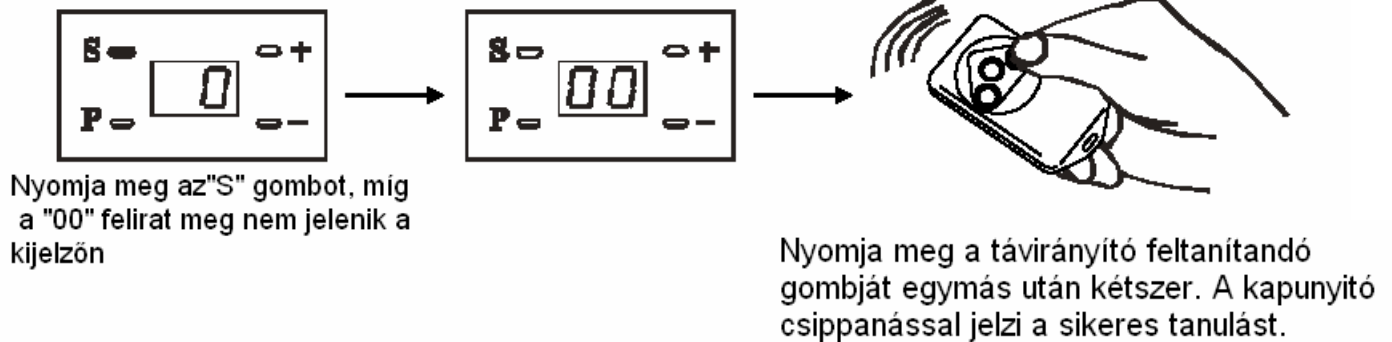

A távadó két egymás utáni megnyomásával a vezérlés vevője megtanulta a távirányítót. Ellenőrizze le, hogy a feltanított gomb működteti a garázkaput.

F2. Távirányító törlés

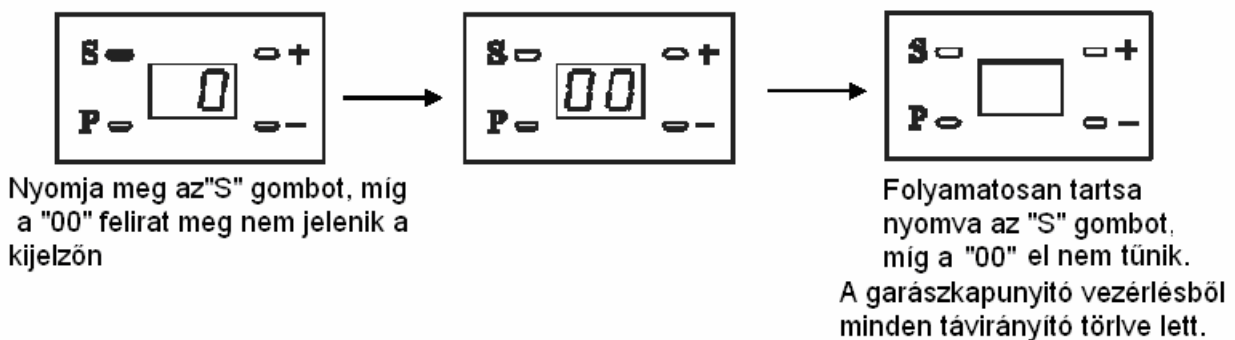

- A művelet után az összes távirányító ki lett törölve a vezérlés memóriájából. Új távirányító feltanításához kövesse a tanítás lépéseit.
- Biztonsági okokból, ha egy távirányító elvész, akkor az összes távirányítót törölni kell, és újratanítással újrakódolni azokat.

RX443.1 Egy csatornás öntanuló rádiós vevő modul

Ha a vezérlésbe nincs beépítve a rádiós vevő modul, akkor külön hozzá kell kötni, és a tanítása is külön történik:

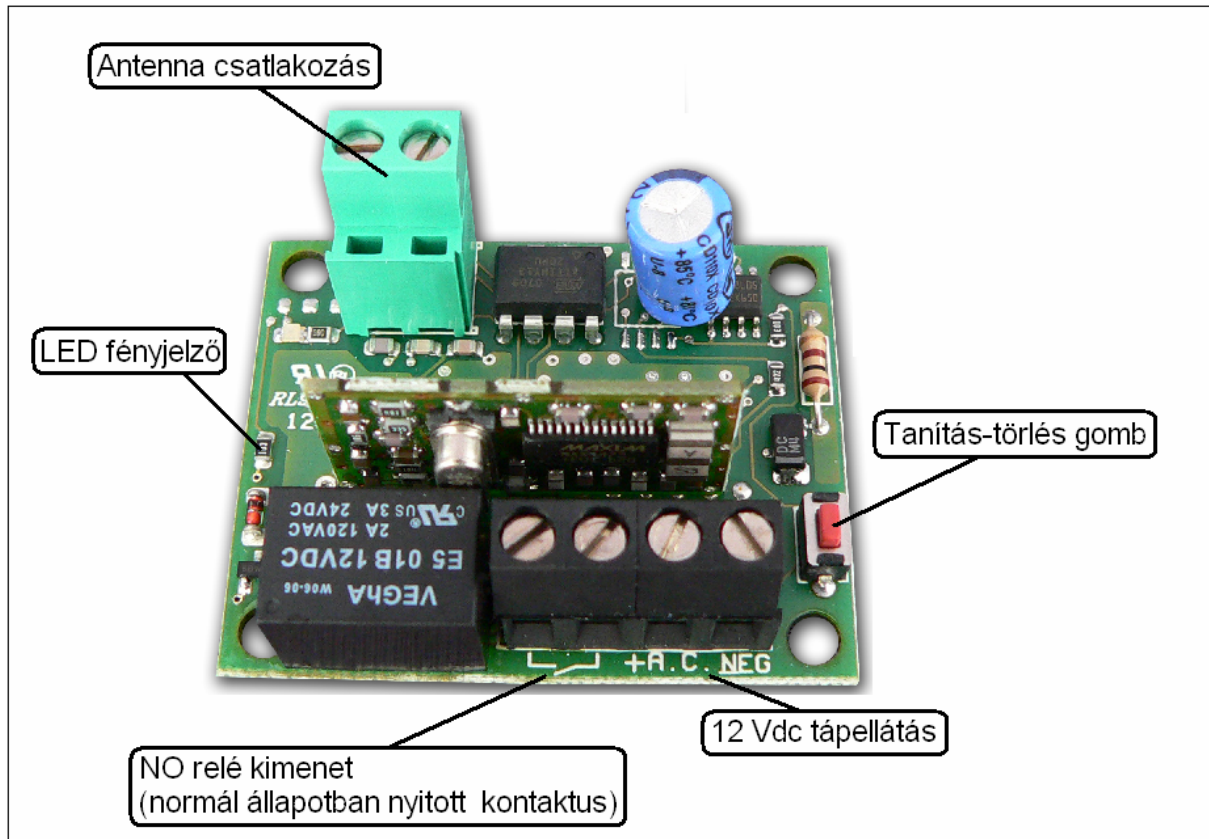

Általános jellemzés

- Ez a rádiós vevő 1 csatornás, ami azt jelenti, hogy egy relé kimenete van.
- 9 különböző kód megtanulására képes.
- A 9 különböző kódot a távirányító DIP kapcsolósorral lehet beállítani.
- Ugyan azzal a DIP kapcsolósorállással (kóddal) több távirányító is feltanítható.
- Ha a távirányító nem DIP kapcsolós, akkor a távirányítóban van egy kód generátor, ami automatikusan véletlenszerű kódot generál (16.000.000 kombináció).
- A rádiós vevő modulnak 12 Vdc tápellátást kell adni.

PROTEC LIBRA kapumozgató motor vezérléséhez illesztése:

- A rádiós vevő modulnak 12 Vdc tápellátást kell adni a vezérlés 12 Vdc kimenetéről. A 12Vdc kimenet mind az infra sorompónak, mind a rádiós vevő modulnak biztosítja a tápellátást.
- Az NO relé kimenet kontaktussal ad vezérlő jelet a vezérlésnek a NYITÁS – MEGÁLLÍTÁS - CSUKÁS – MEGÁLLÍTÁS parancsok végrehajtására.

Távírányítók feltanítása

Az előzetesen feltanított teszt kódot törölni kell a vevőből tanítás előtt. A kódok törlése a következő fejezetben olvasható.

- A távírányító DIP kapcsolósorával állítson be egy eredeti kombinációt. Kerülje az összes bekapcsolt vagy az összes kikapcsolt állásokat. Ha a távírányító nem DIP kapcsolós, akkor egy kód generátor automatikusan véletlenszerű kódot generál (16.000.000 kombináció).
- Nyomja meg a távírányító feltanítani kívánt gombját. Ekkor a vevő LED felvillan.
- Nyomja meg 4 másodperctől rövidebb ideig (1-2 másodpercig) a Tanítás-törlés piros színű gombot a vevőn. Ezzel a vevő eltárolja a kódot.
- A kód eltárolása után a vevő LED kialszik. A vevő most már működtethető a távírányító feltanított gombjával.
- Ellenőrizze, hogy a távírányító valóban működteti a vevőt. Nyomja meg a távírányító feltanított gombját. A vevőn a LED fel kell villanjon, a relének pedig kapcsolnia kell.
- További kód feltanításához ismétlje meg az eddigi procedúrát.

Távírányító kódok törlése

- Nyomja meg a távírányító azon gombját, melyet törölni akar a vevőből. Ekkor a vevő ellenőrzi, hogy a kód melyik helyen van. Ha a törölni kívánt kód az 1. tárolási helyen van, akkor a vevő LED fényjelző egyszer villan fel, ha a törölni kívánt kód a 2. tárolási helyen van, akkor a vevő LED kétszer villan fel. stb. folytatva a 9. kódtárolási helyig. Jegyezze meg, hányszor villant fel a vevő
- A vevő Tanítás-törlés piros színű gombjával keresse végig a kódtárolási helyeket. Ha egyszer nyomja meg a gombot, akkor az első tárolási helyen áll, ha kétszer egymás után, akkor a második tárolási helyen, stb. 9-ig. A LED fényjelző villanással jelzi, hogy az adott tárhely üres vagy foglalt. Egy villanás jelentése foglalt, két villanás jelentése üres.
- Egy tárhely törléséhez lépjen a Tanítás-törlés megfelelő számú megnyomásával a tárhelyre, és nyomja meg a Tanítás-törlés gombot hosszan és folyamatosan, míg a LED 3 x egymás után felvillan. Ezzel a kód törölve lett.
- A kódokat csak egyenként lehet törölni. További kód törléséhez ismétlje meg a fenti műveletet.
- Ha nincs további törölhető kód, azt a vevő úgy jelzi, hogy a Tanítás-törlés gomb megnyomására a LED 3 x egymás után felvillan.

Ajánlott lehet jegyzetet készíteni a felhasználókhöz rendelt kódtárolási hely számáról, és így nem kell a távirányító ahhoz, hogy törölni lehessen a távirányítóhoz tartozó pozíciót.

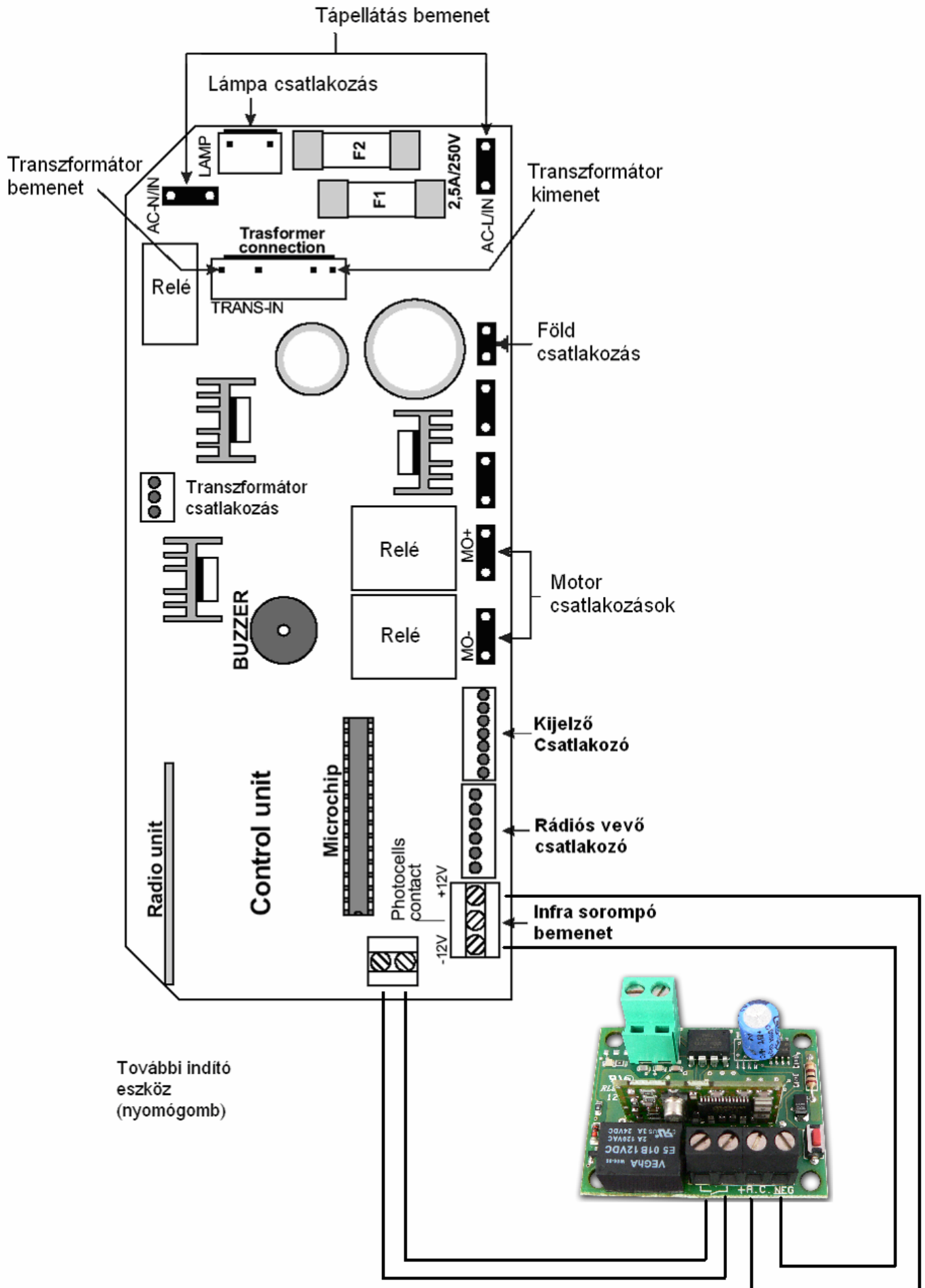

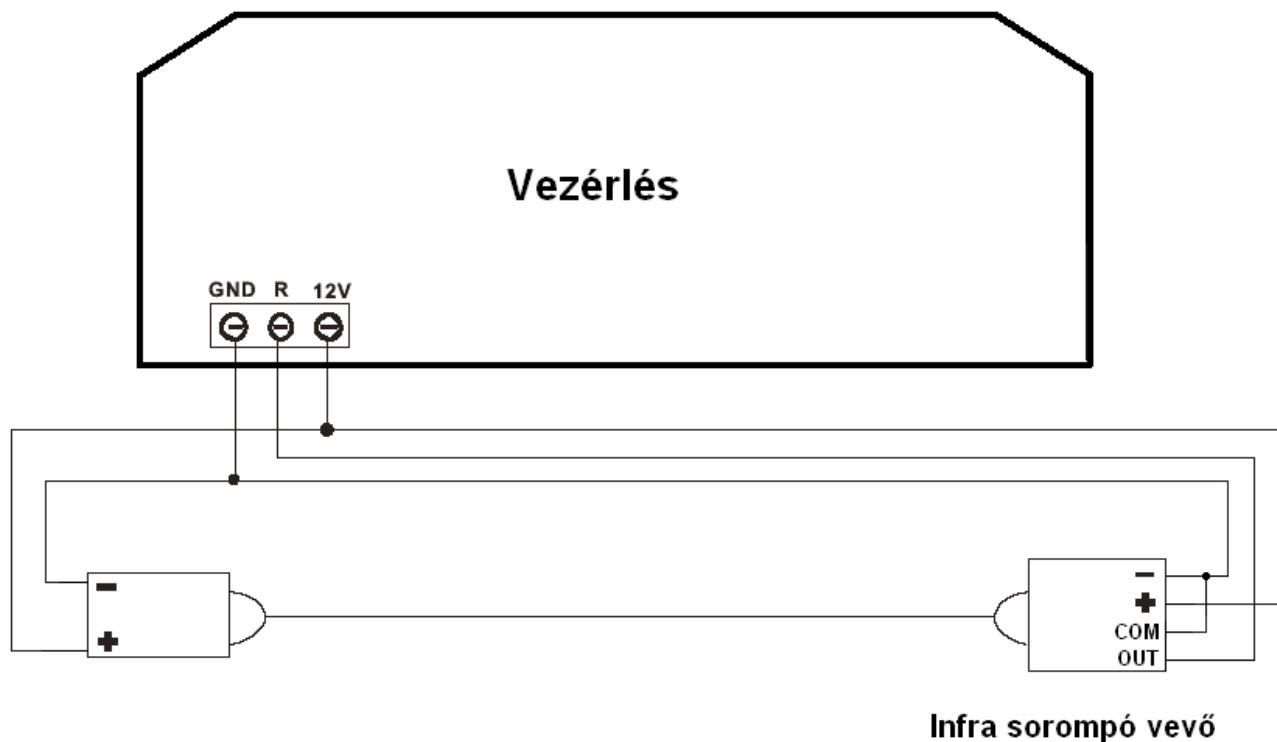

Figyelem!

A garázkapu csukásakor ha az infra sorompó akadályt észlel, akkor azonnal megállítja a csukást. Nyitáskor azonban nincs hatása!

Karbantartás

A LIBRA illetve a LIBRA Plus garázkapu mozgató berendezések felhasználó barát termékek, és csak nagyon csekély karbantartási igényük van.

A készülék használata előtt, és időszakosan ellenőrizze, hogy a garázkapu fizikailag könnyen fut. Ezt úgy tudja megtenni, hogy kézi működtetésbe rakja a berendezést, és fel-le mozgatja a kaput a csukott pozíciótól a nyitott pozícióig és vissza. Ekkor azt is ellenőrizni kell, hogy a kiegyensúlyozó rugók egyensúlyban tartják e a kaput.

Időszakosan ellenőrizze, a nyitás és zárás végállásoknál áll meg a motor

Időszakosan ellenőrizze a csavarokat, rögzítéseket, és felfogatásokat, hogy fixek, szilárdak.

Kézi kioldó szerkezet

A kioldó szerkezetre tápellátás kieséskor, vagy egyéb különleges esetben lehet szükség.

Tápellátás hiányakor nyitáskor vagy zárás közben a kapu megáll. Mikor a tápellátás visszajön, egy gombnyomásra a kapu lecsuk.



Tápellátás hiányakor a kapu megáll.

Mikor ismét van tápfeszültség, egy indítás parancsra a kapu csukást indít.

A kapu az előre beállított végállásnál megáll.

Kioldás

- Húzza meg a kioldó kötelet, ami kiakasztja a hordozó szánt.
- A kapu most már kézzel működtethető.

Visszaakasztás

- Húzza meg a kioldó kötelet, ami visszaakasztja a hordozó szánt.
- Most adjon egy zárás vagy nyitás parancsot.
- A hordozó szán automatikusan visszakattan a lánchajtásra.

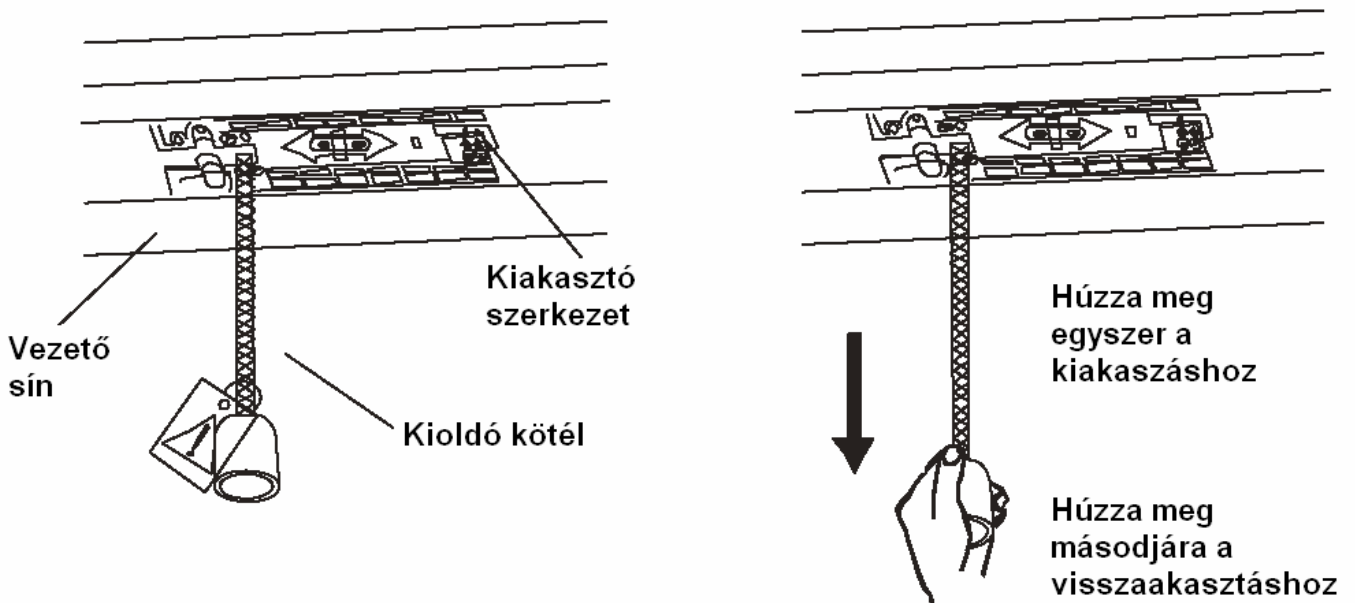

| Hiba kezelés | | |
|--------------------------------------------------------------------------|---------------------------------------------------------------------------------------------------------------------------|-------------------------------------------------------------------------------------------------------------------------------------------------------|
| Jelenség | Probléma forrása | Javasolt megoldás |
| A garázskapu mozgató nem működik | Nincs tápellátás Kiegett egy biztosíték | Ellenőrizze, hogy a lakásban van e áram. Ha van, akkor hívjon a szakembert |
| A távirányító nem vezérli a kaput | A távirányító elem lemerült A feltanítás nem sikeres | Tanítsa újra a távirányítót Cseréljen elemet (megegyező típusú elemet használjon) |
| A távirányító hatótávolsága rövid | A távirányító elem merült | Cseréljen elemet (megegyező típusú elemet használjon) |
| A lánc mozog, de a kapu nem mozdul | A hordozó szán nem kattant vissza a láncre | Ismételje meg a kézi működtetésbe rakás, visszazárás műveleteit. |
| A figyelmeztető hangjelzés nem akar abba maradni | A kapu elérte a 2000 visszazámlálást. | Hívjon karbantartásra szakembert. Végezzen egy teljes nyitás-csiklás ciklust |
| A garázskapu nem megfelelő pozícióban áll meg | Beállítási probléma | Meg kell ismételni a programozást. Hívjon szakembert. |
| A kapunyitó nem megfelelően működik. A kijelzőn a „H” betű látható | A vezérlés túl magas páratartalom miatt nem képes megfelelően működni. | Ki kell szárítani a helységet. Továbbá hívjon szakembert a vezérlés kiszárításához |
| A kapu hirtelen megáll, vagy akadozik, és a kijelzőn az „F” betű látható | A kiegyensúlyozó rugóval probléma adódott. A kapu útjába fizikai akadály került A tápellátás feszültsége nem stabil | Hívjon szakembert a rugó megjavításához Távolítsa el az akadályt A 6. programozásban erősebbre kell állítani a motor húzás-tolás nyomatékát |
| Mikor a berendezés működik nagy zaj hallható | Nincs elegendő kenőanyag a láncon | Hívjon szakembert a lánc beolajozásához. |
| A lánc zajos és ki van lazulva | A lánc kinyúlt, mert hosszú időn keresztül kenőanyag nélkül volt használva. | Hívjon szakembert. A láncon utána kell húzni a 2. oldalon látható ábra szerint, és a láncot el kell látni kenőanyaggal. |

Figyelem! Az elektromos bekötésekhez és a vezérléshez csak szakember foglalkozhat. Elektromos áramütés veszélye!