



STORIA DELL'AZIENDA

HISTORY

Proteco apre un capitolo importante nella propria storia di sistemi per l'automazione residenziale.

E' un percorso appassionato che nasce nel 1971 da una lunga tradizione di mestiere e di professionalità ed evolve in un susseguirsi di sperimentazione all'interno degli stabilimenti di Castagnito, in provincia di Cuneo.

Qui si concentrano le tecnologie più avanzate del settore e si sviluppa una crescita continua nella progettazione del prodotto, nell'ingegnerizzazione del manufatto e nell'organizzazione commerciale nazionale ed internazionale. E mentre cambiano le esigenze e la cultura stessa degli automatismi legati alla casa, Proteco rinnova la sua immagine, diversifica il servizio al mercato e ne anticipa le richieste.

Una nuova comunicazione istituzionale accompagna ora un marchio conosciuto da anni e oggi identificato, tra rivenditori e installatori, come sinonimo di tecnologia, qualità e affidabilità.

Proteco is starting an important new chapter in its history of home automation systems.

It is a passionate path that started in 1971 from a long tradition of business and professional know-how, developed through experimentation and research at the head offices in Castagnito, Italy.

The most up-to-date technologies have always been utilised in the continuous evolution of their products, from project conception, through research and manufacturing procedures. With the market demands of home automation rapidly changing, Proteco renews its image & differentiates its services ahead of those needs by cleverly anticipating the changes.

The new corporate image is now associated with a well-known brand, recognized by installers and users as synonymous with technology, quality and reliability.



6.5
← 1000
g



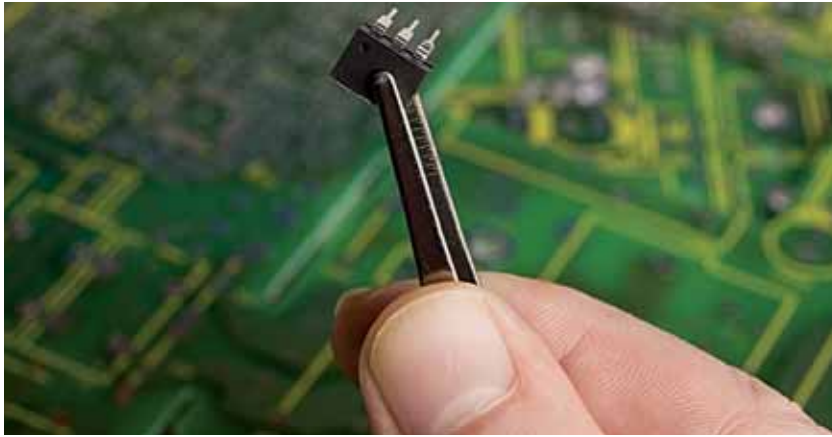

OBBIETTIVO QUALITÀ

QUALITY MISSION

Le automazioni Proteco sono da sempre simbolo di sicurezza e affidabilità. E' un riconoscimento importante che arriva direttamente dall'esperienza quotidiana di installatori e clienti finali e che gratifica un impegno rigoroso e tenace.

Per Proteco la qualità dei sistemi di automazione è la priorità imprescindibile che si traduce in una severa selezione delle materie prime, in un continuo perfezionamento progettuale e in un controllo costante di tutto il processo produttivo, completamente realizzato in Italia.

Tutti gli automatismi sono collaudati singolarmente per garantire, oltre naturalmente al comfort e alla serenità dell'utente finale, la conformità alle specifiche normative EN e i requisiti di certificazione CE. E' in corso, inoltre, il processo di certificazione dell'intero sistema aziendale, che suggella la vocazione di Proteco verso i più elevati standard qualitativi.

Proteco automation systems have always embraced safety and reliability. It's a great credit coming directly from installers and end users' experiences that rewards a firm and professional job.

High quality standards are a top priority that cover strict selection of raw materials, non-stop project refinement and scrupulous monitoring during the whole production process.

Each Proteco automation system is thoroughly tested to comply with EN specifications and to ensure end users' confidence and security in the product that they use. Proteco is undertaking a quality auditing process in order to certificate its commitment to top-level international quality standards.

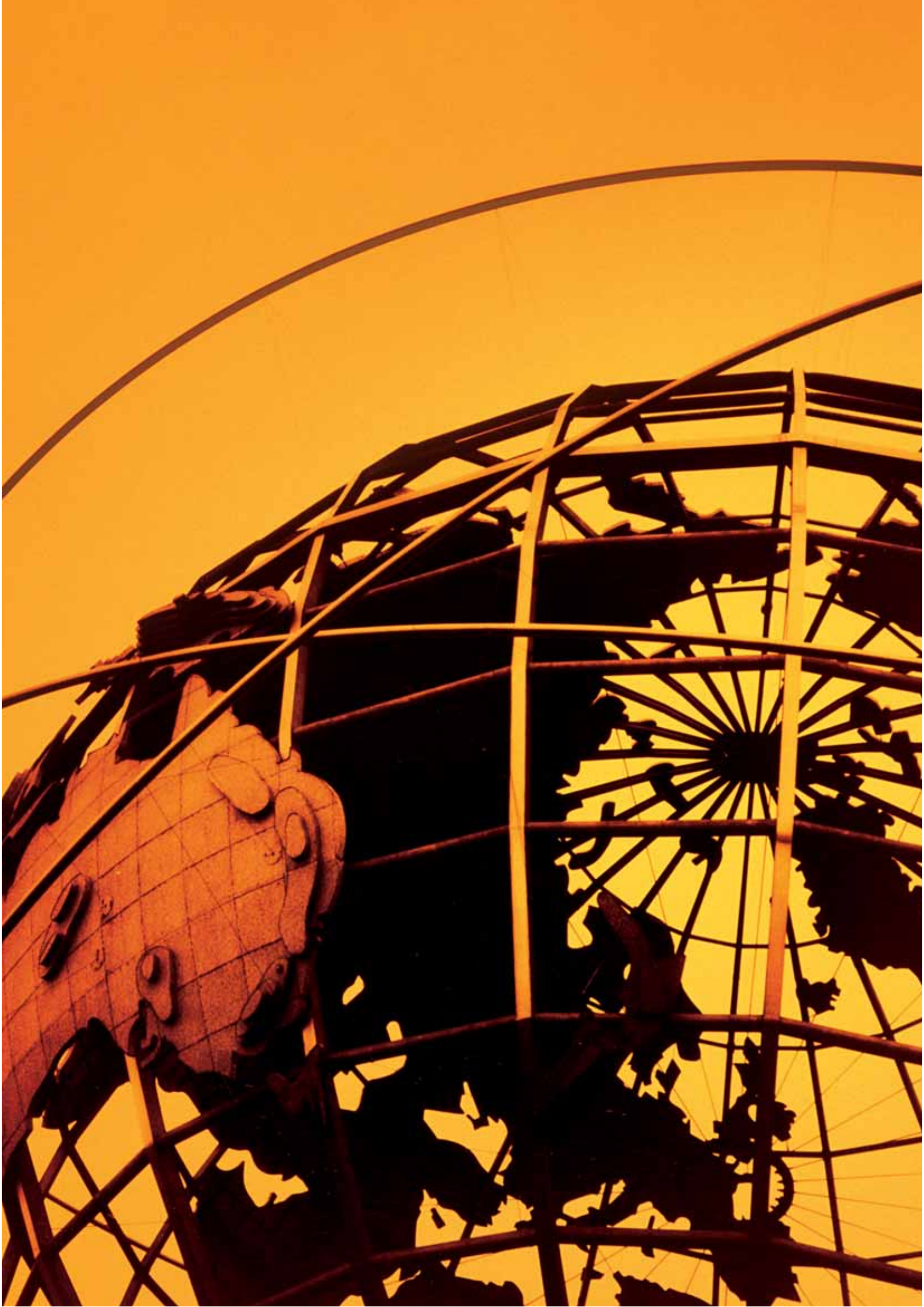

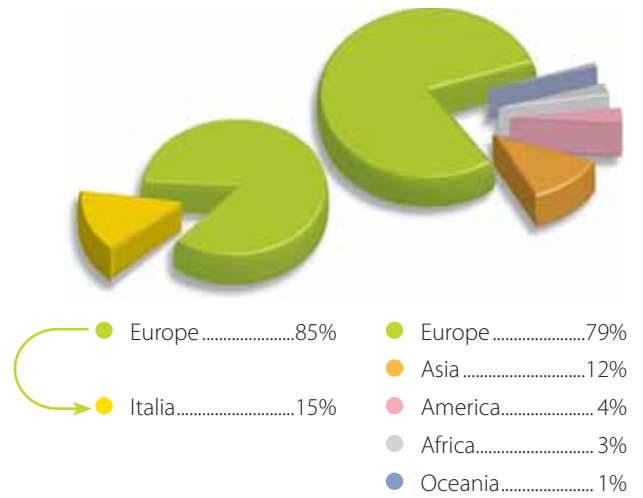

DISTRIBUZIONE

DISTRIBUTION

I prodotti Proteco sono installati in tutto il mondo, a partire dalla filiale francese di Nîmes, e attraverso una rete di distributori che spazia dall'Europa all'America, dall'Asia all'Africa e ancora all'Australia.

Essere presenti in gran parte del mondo è per Proteco motivo di grande orgoglio. Le capacità del suo servizio commerciale, unite alla grande flessibilità distributiva hanno consentito di ottenere risultati a volte anche insperati.

La snellezza logistica e l'accurata ottimizzazione dei processi produttivi permettono inoltre a Proteco di avere un imbattibile punto di forza nei tempi di consegna del materiale. Tutto ciò si abbina a una crescita finanziaria costante negli anni, senza fluttuazioni, ottenuta con responsabilità e metodo.

Proteco products are distributed all over the world, by the branch company in Nîmes, France, and by a wide retailing net spreading from Europe to South America, Asia, Africa and Australia.

To be present in most of the world's countries is a very important achievement to Proteco. Its trading abilities, combined with high flexibility distribution, allowed previously unimaginable levels of success & growth.

Logistic flexibility and careful optimization of modern manufacturing procedures permits Proteco to ensure delivery timing is a strong point in its success story. All that goes with a steady financial growth, reached through methodical approach and commitment.

Cancelli a battente

AD ATTUATORI

Ace

Leader

A BRACCIO ARTICOLATO

Advantage

INTERRATI

Shark New

Accessori per Shark

A RUOTA

Wheeler

Swing gate automation

RAMS

Ace

Leader

ARTICULATED ARMS

Advantage

UNDERGROUND SYSTEMS

Shark New

Accessories for Shark

WHEEL-DRIVEN MOTORS

Wheeler

14

16

18

20

22

Cancelli scorrevoli

A CREMAGLIERA

Mover

A CATENA

Cat

Sliding gate automation

RACK-DRIVEN

Mover

CHAIN-DRIVEN

Cat

26

28

Barriere stradali

Park Plus

Accessori per Park Plus

Road barriers

Park Plus

Accessories for Park Plus

32

Porte da garage

A TRAINO

Rallye S

Accessori per Rallye

Garage door openers

SECTIONAL DOORS

Rallye S

Accessories for Rallye

34

A BRACCIO

Swing

Accessori per Swing

COUNTERWEIGHTED DOORS

Swing

Accessories for Swing

36

Serrande

Universal

Accessori per Universal

Rolling shutters

Universal

Accessories for Universal

38

Elettronica di comando

PER CANCELLI A BATTENTE

Q60RA

Q56A

PER CANCELLI SCORREVOLI

Q60RS

Q26

Q23

Control units

SWING GATES

Q60RA

Q56A

SLIDING GATES

Q60RS

Q26

Q23

42

Elettronica di comando

ACCESSORI SPECIFICI

MEL

MEL56

Display

RICEVITORI RADIO

RX4331

RX4333/24V

RX4333/12V

ANT400

TRASMETTITORI RADIO

Hit

Control units

SPECIFIC ACCESSORIES

MEL

MEL56

Display

RADIO RECEIVERS

RX4331

RX4333/24V

RX4333/12V

ANT400

RADIO TRANSMITTERS

Hit

44

Accessori

SELETTORI A CHIAVE

RS15

RS16

RS10

COMBINATORI DIGITALI

RT35

RT36

FOTOCELLE

RF36

RF03

RF33

RF11

RF05

LAMPEGGIATORI

PRL11

PRL09

COSTE DI SICUREZZA

RC21/2

RC22

RILEVATORI MAGNETICI

RT03

RT04

BATTERIE

Q BAT 1,2

Q BAT 4

ELETTROSERRATURE

RT16

RT18

Accessories

KEY SWITCHES

RS15

RS16

RS10

KEYPADS

RT35

RT36

PHOTOCELLS

RF36

RF03

RF33

RF11

RF05

BLINKERS

PRL11

PRL09

SENSITIVE EDGES

RC21/2

RC22

LOOP DETECTORS

RT03

RT04

BACK-UP BATTERIES

Q BAT 1,2

Q BAT 4

ELECTRO-LOCKS

RT16

RT18

48





AUTOMAZIONI PER CANCELLI A BATTENTE

SWING GATE AUTOMATION

I cancelli non sono tutti uguali.

Proteco lo sa bene e per questo motivo ha sviluppato negli anni una gamma ampia e completa di motori capaci di adattarsi alle situazioni più diverse, ma sempre con affidabilità e discrezione.

Così l'installatore può scegliere in tutta sicurezza tra dieci differenti versioni di attuatori, preferire la precisione di un motoriduttore a braccio articolato o l'eleganza di un operatore a montaggio interrato. Proteco è l'unico produttore, in ambito residenziale, di una linea completa di automatismi per cancelli a battente con trascinamento a ruota: una soluzione innovativa che coniuga intuizione progettuale e tecnologia con la massima semplicità di utilizzo e versatilità. Ogni modello è disponibile con diverse possibilità di alimentazione per rispondere alle esigenze di tutti i mercati.

Proteco knows that not all gates are the same.

The company's knowledge and experience led to the development of a complete range of reliable motors able to fit subtly into a wide variety of installations.

The customer can safely choose between 10 different versions of rams, or the precise movement of an articulated arm motor or perhaps the elegance of an underground system. Proteco is the only manufacturer, in the home automation market, able to present a complete range of wheel-driven motors for swing gates; an innovative solution that combines brilliant design and technology with high versatility and user friendliness. All Proteco models are available in several versions, to meet different voltage requirements.

14 Ace

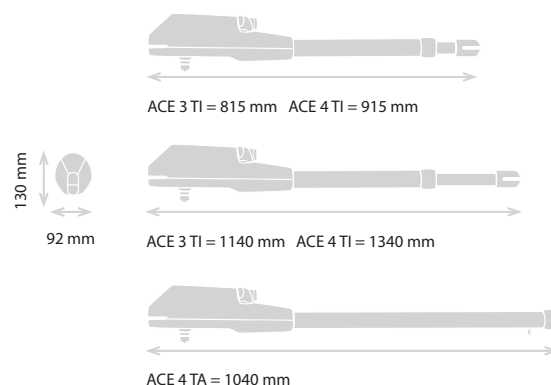

Attuatore elettromeccanico lineare ideale per cancelli a battente ad uso residenziale o condominiale

Electromechanical slim line ram, perfect for domestic or condominial use on swing gates

Comodo e sicuro con il pratico sblocco a chiave personalizzata per una manovra di emergenza rapida ed agevole. Affidabile e silenzioso, grazie al sistema di trasmissione a coppia conica e all'elevata qualità dei componenti. Disponibile nella versione bloccata, anche a tubo coperto, o reversibile. Possibilità di alimentazione a 230V, 110V e 12V.

Nei modelli a bassa tensione è possibile collegare al sistema un pannello solare o una batteria tampone per aprire automaticamente il cancello anche in caso di black-out.

Safe and user-friendly with an effortless release for quick emergency opening. Silent and reliable, thanks to the conic torque system and to the high quality components. Available both in reversible or irreversible model. It can be powered by 230V, 110V or 12V.

Low voltage models can be also supplied by solar panel or by a back-up battery allowing automatic opening even in case of power cut.

Peso dell'anta (Kg) • Leaf's weight (Kg)

Lunghezza dell'anta (mt) • Leaf's length (mt)

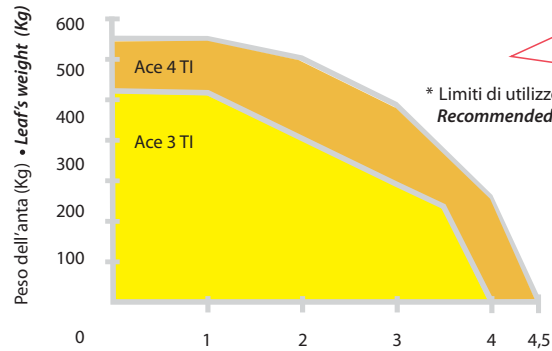

* Limiti di utilizzo
Recommended use

* Il grafico si riferisce ai modelli ACE TI nella versione a 230V. Una notevole esposizione al vento, la tipologia e la forma del cancello possono ridurre anche significativamente i valori indicati.

* The diagram applies to ACE TI 230V models. A considerable exposure to the wind, the type and the shape of the gate might reduce, even importantly, the above mentioned data.

- Lampeggiatore 1
Warning light
- Antenna 2
Aerial
- Centrale di gestione con ricevitore integrato
Control panel including radio receiver
- Selettore a chiave 4
Key switch
- Fotocellule (int) 5
Photocells
- Attuatore 6
Ram
- Fotocellule (ext) 7
Photocells

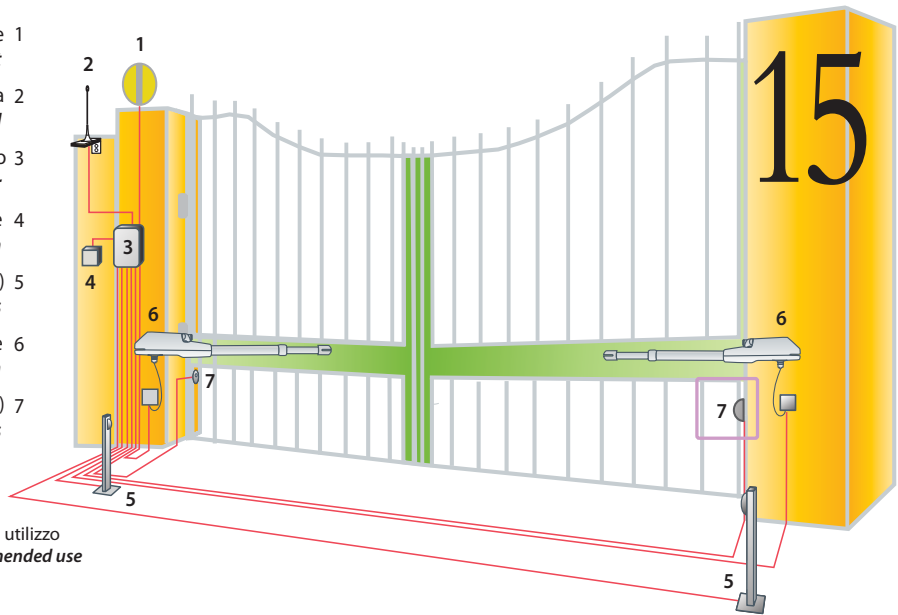

Caratteristiche tecniche Technical features	230V				12Vdc ACE4 TI	110V			
	ACE3 TI	ACE4 TI	ACE4 TA	ACE4 TI R		ACE3 TI	ACE4 TI		
Alimentazione - Power supply	230V ~ 50 Hz				12Vdc	110V			
Assorbimento - Absorption	1,2 - 1,7A				0,7 - 9,5A	2,5 - 2,6A			
Potenza - Motor power	300W				40W	330W			
Condensatore - Capacitor	10µ				-----	30µ			
Protezione termica - Thermic protection	150°C				-----	150°C			
Spinta max - Maximum thrust	3000N		2500N		1800N	3000N			
Grado IP - IP level	54				54	54			
Giri motore al minuto - Revolutions speed	1400 g/m		900 g/m		1500 g/m	1600 g/m			
Temp. di funzionamento - Working temperature	-20° / + 55°C				-20° / + 55°C	-20° / +55°C			
Lunghezza max anta - Leaf's maximum length	2,00m	3,00m	2,00m	2,00m	1,75m	2,50m	1,75m	2,00m	3,00m
Peso max anta - Leaf's Maximum weight	350kg	400kg	300kg	300kg	150Kg	200Kg	100Kg	350kg	400kg
Corsa max - Standard stroke	300mm	400mm			300mm	400mm		300mm	400mm
Angolo max apertura - Maximum opening	110°	120°	100°	120°	120°		120°		
Tempo di apertura 90° - 90° opening time	17"	22"		19"	17"	22"		15"	18"
Ciclo di lavoro - Duty cycle	40%				80%		40%		

Modello - Item	Descrizione - Description	Centrali di gestione consigliate Recommended control panel
ACE 3 TI	Attuatore irreversibile corsa 300mm, disponibile nelle versioni 230V, 110V, 12Vdc - Irreversible extending ram stroke 300mm, available in 230V, 110V, 12Vdc	Q60RA (230V/110V), Q56A (12V)
ACE 4 TI	Attuatore irreversibile corsa 400mm, disponibile nelle versioni 230V, 110V, 12Vdc - Irreversible extending ram stroke 400mm, available in 230V, 110V, 12Vdc	Q60RA (230V/110V), Q56A (12V)
ACE 4 TI REV	Attuatore reversibile corsa 400mm, alimentazione 230V - Reversible extending ram stroke 400mm, 230V	Q60RA (230V)
ACE 4 TA	Attuatore irreversibile a tubo coperto, corsa 400mm, disponibile nelle versioni 230V e 12Vdc - Irreversible fixed ram with tow eye, stroke 400mm, available in 230V and 12Vdc	Q60RA (230V), Q56A (12V)

ACE Kit 230V

- 2 attuatori ACE
- 1 Q60RA centrale di gestione con ricevitore 433,92 Mhz integrato e armadio
- 1 RF36 coppia di fotocellule autocentranti
- 1 RS15 selettore a chiave
- 1 RL11 lampeggiatore 24Vdc
- 2 HIT trasmettitori a 3 canali
- Sacchetto accessori, istruzioni e cartello

ACE Kit 230V

- 2 ACE ram
- 1 Q60RA control panel including radio receiver, internal aerial 433,92 Mhz and box
- 1 RF36 safety photocells
- 1 RS15 keyswitch
- 1 RL11 blinker 24Vdc
- 2 HIT transmitters 3-channels
- Fixing tools and instructions

ACE Kit 12Vdc

- 2 attuatori ACE
- 1 Q56A centrale di gestione con ricevitore 433,92 Mhz integrato e armadio
- 1 RF36 coppia di fotocellule autocentranti
- 1 RS15 selettore a chiave
- 1 RL09 lampeggiatore 12Vdc
- 2 HIT trasmettitori a 3 canali
- Sacchetto accessori, istruzioni e cartello

ACE Kit 12Vdc

- 2 ACE rams
- 1 Q56A control panel including radio receiver, internal aerial 433,92 Mhz and box
- 1 RF36 safety photocells
- 1 RS15 keyswitch
- 1 RL09 blinker 12Vdc
- 2 HIT transmitters 3-channels
- Fixing tools and instructions



16 Leader

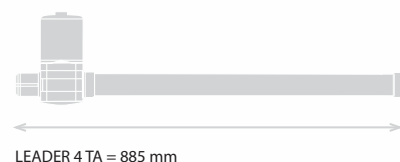
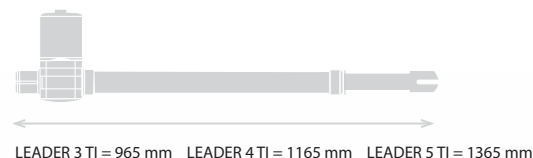
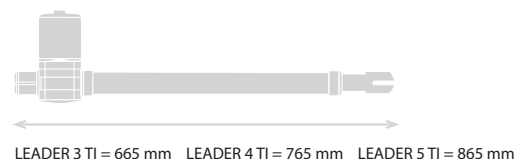

Attuatore elettromeccanico irreversibile per cancelli a battente ad uso residenziale o condominiale

Electromechanical blocked ram for domestic or condominial use on swing gates

Comodo e sicuro con il rapido sblocco a chiave personalizzata per una manovra di emergenza rapida ed agevole. Silenzioso e robusto, è una garanzia di affidabilità e resistenza nel tempo. Disponibile nella versione bloccata, anche a tubo coperto, o reversibile. Possibilità di alimentazione a 230V, 110V e 12V.

Nei modelli a bassa tensione è possibile collegare al sistema un pannello solare o una batteria tampone per aprire automaticamente il cancello anche in caso di black-out.

Safe and user-friendly with an effortless release for quick emergency openings. Sturdy, quiet, reliable and durable. Available both in reversible or irreversible model. It can be powered by 230V, 110V or 12V.

Low voltage models can be also supplied by solar panel or by a back-up battery allowing automatic opening even in case of power cut.

- Lampeggiatore 1
Warning light
- Antenna 2
Aerial
- Centrale di gestione con ricevitore integrato 3
Control panel including radio receiver
- Selettore a chiave 4
Key switch
- Fotocellule (int) 5
Photocells
- Attuatore 6
Ram
- Fotocellule (ext) 7
Photocells

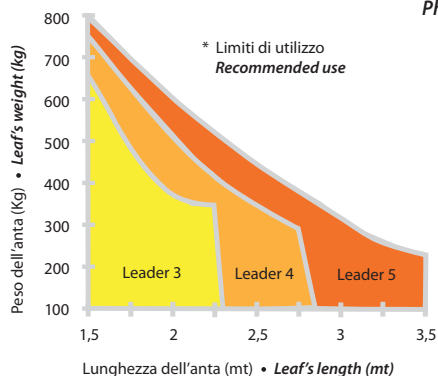
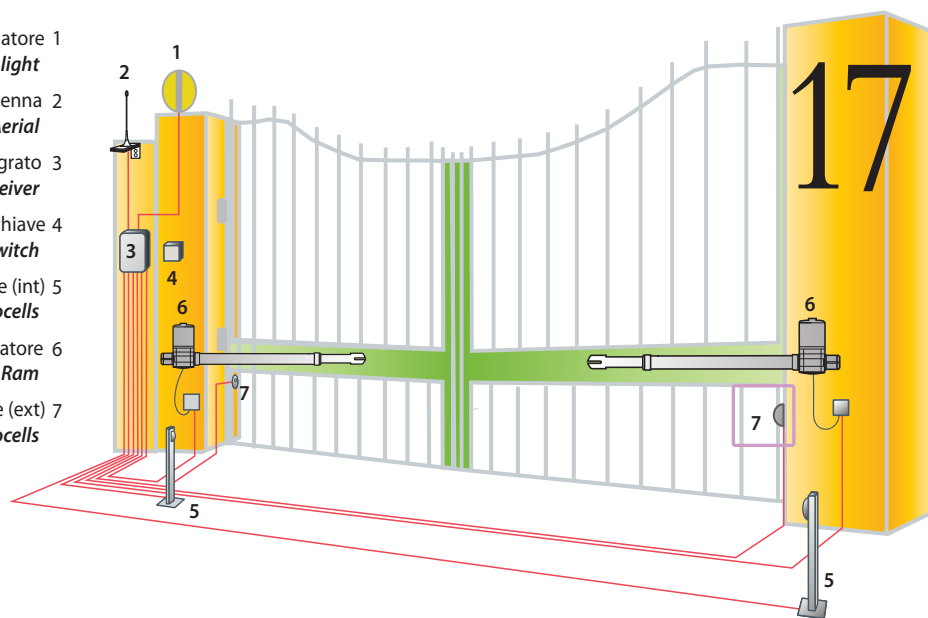

* Il grafico si riferisce ai modelli LEADER nella versione a 230V. Una notevole esposizione al vento, la tipologia e la forma del cancello possono ridurre anche significativamente i valori indicati.

* *The diagram applies to LEADER 230V models. Exposure to high winds, the type and the shape of the gate may all significantly reduce the usage limits.*

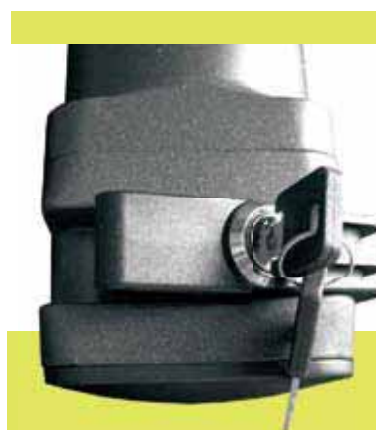

Caratteristiche tecniche <i>Technical features</i>	230V				12Vdc				110V	
	3TI	4TI	4TA	5TI	3TI	4TI	4TA	5TI	3TI	4TI
Alimentazione - <i>Power supply</i>	230V ~ 50 Hz				12Vdc				110V	
Assorbimento - <i>Absorption</i>	1,2 - 1,7A				0,7 - 9,5A				2,5 - 2,6A	
Potenza - <i>Motor power</i>	280W				40W				300W	
Condensatore - <i>Capacitor</i>	8µ				-----				30µ	
Protezione termica - <i>Thermic protection</i>	150°C				-----				150°C	
Spinta max - <i>Maximum thrust</i>	2800N				1800N				3000N	
Grado IP - <i>IP level</i>	54				54				54	
Giri motore - <i>Revolutions speed</i>	1400 g/m				1500 g/m				1600g/m	
Temp. di funzionamento - <i>Working temperature</i>	-20° / + 55°C				-20° / + 55°C				-20° / + 55°C	
Lunghezza max anta - <i>Leaf's maximum length</i>	2,00m	2,75m	3,50m	1,75m	2,00m	2,25m	2,00m	2,75m	2,00m	2,75m
Peso max anta - <i>Leaf's maximum weight</i>	350kg	350kg	250kg	150kg	100kg	100Kg	300kg	350kg	300kg	350kg
Corsa max - <i>Standard stroke</i>	300mm	400mm	500mm	300mm	400mm	500mm	300mm	400mm	300mm	400mm
Angolo max apertura - <i>Maximum opening</i>	110°				110°				110° 110°	
Tempo di apertura 90° - <i>90° opening time</i>	17"	22"	27"	17"	22"	22"	15"	18"	15"	18"
Ciclo di lavoro - <i>Duty cycle</i>	40%				80%				40%	

Modello - Item

Descrizione - Description

Centrali di gestione consigliate
Recommended control panel

LEADER 3 TI	Attuatore irreversibile corsa 300mm, disponibile nelle versioni 230V, 110V, 12Vdc - <i>Irreversible extending ram stroke 300mm, available in 230V, 110V, 12Vdc</i>	Q60RA (230V/110V), Q56A (12V)
LEADER 4 TI	Attuatore irreversibile corsa 400mm, disponibile nelle versioni 230V, 110V, 12Vdc - <i>Irreversible extending ram stroke 400mm, available in 230V, 110V, 12Vdc</i>	Q60RA (230V/110V), Q56A (12V)
LEADER 5 TI	Attuatore irreversibile corsa 500mm, disponibile nelle versioni 230V, 110V, 12Vdc - <i>Irreversible extending ram stroke 500mm, available in 230V, 110V, 12Vdc</i>	Q60RA (230V/110V), Q56A (12V)
LEADER 4 TA	Attuatore irreversibile a tubo coperto, corsa 400mm, disponibile nelle versioni 230V e 12Vdc - <i>Irreversible fixed ram with tow eye, stroke 400mm, available in 230V and 12Vdc</i>	Q60RA (230V), Q56A (12V)

LEADER Kit 230V

- 2 attuatori LEADER
- 1 Q60RA centrale di gestione con ricevitore 433,92 Mhz integrato e armadio
- 1 RF36 coppia di fotocellule autocentranti
- 1 RS15 selettore a chiave
- 1 RL11 lampeggiatore 24Vdc
- 2 HIT trasmettitori a 3 canali
- Sacchetto accessori, istruzioni e cartello

LEADER Kit 230V

- 2 LEADER ram
- 1 Q60RA control panel including radio receiver, internal aerial 433,92 Mhz and box
- 1 RF36 safety photocells
- 1 RS15 keyswitch
- 1 RL11 blinker 24Vdc
- 2 HIT transmitters 3-channels
- Fixing tools and instructions

LEADER Kit 12Vdc

- 2 attuatori LEADER
- 1 Q56A centrale di gestione con ricevitore 433,92 Mhz integrato e armadio
- 1 RF36 coppia di fotocellule autocentranti
- 1 RS15 selettore a chiave
- 1 RL09 lampeggiatore 12Vdc
- 2 HIT trasmettitori a 3 canali
- Sacchetto accessori, istruzioni e cartello

LEADER Kit 12Vdc

- 2 LEADER ram
- 1 Q56A control panel including radio receiver, internal aerial 433,92 Mhz and box
- 1 RF36 safety photocells
- 1 RS15 keyswitch
- 1 RL09 blinker 12Vdc
- 2 HIT transmitters 3-channels
- Fixing tools and instructions



18 Advantage

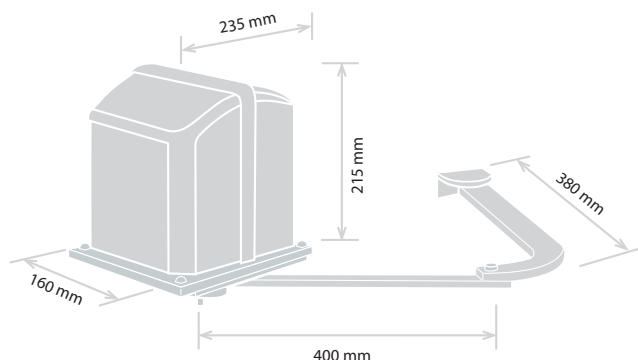

Motoriduttore elettromeccanico irreversibile a braccio articolato per cancelli residenziali a battente

Electromechanical irreversible gearmotor with articulated arm for domestic swing gates

Perfetto per cancelli pedonali ad anta singola, è ideale anche per strutture molto leggere o in caso di pilastri di grandi dimensioni. Fincorsa elettrico nella versione 230V e regolazione amperometrica nella versione 12V. Alimentazione 230V o 12V con possibilità di alloggiare internamente la centrale di gestione.

La versione in 12V può essere alimentata anche tramite pannello solare o tramite batteria tampone per aprire automaticamente il cancello anche in caso di black-out.

Perfect for one leaf pedestrian gates, it particularly suits fragile structures or gates with large pillars. Limit switches adjusting for the 230V model and amperometric for the 12V. Safe and user-friendly with anti-shearing system and effortless release for emergency openings. Control unit housing possible.

The 12V version can also be powered by a solar panel or by a back-up battery.

- Lampeggiatore 1
Warning light
- Antenna 2
Aerial
- Selettore a chiave 3
Key switch
- Motoriduttore con centrale
e ricevitore integrato 4
*Gear motor with control panel and
receiver on board*
- Fotocellule (int) 5
Photocells
- Fotocellule (ext) 6
Photocells

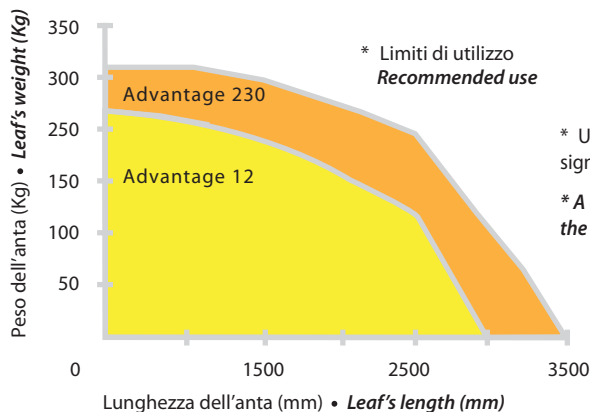
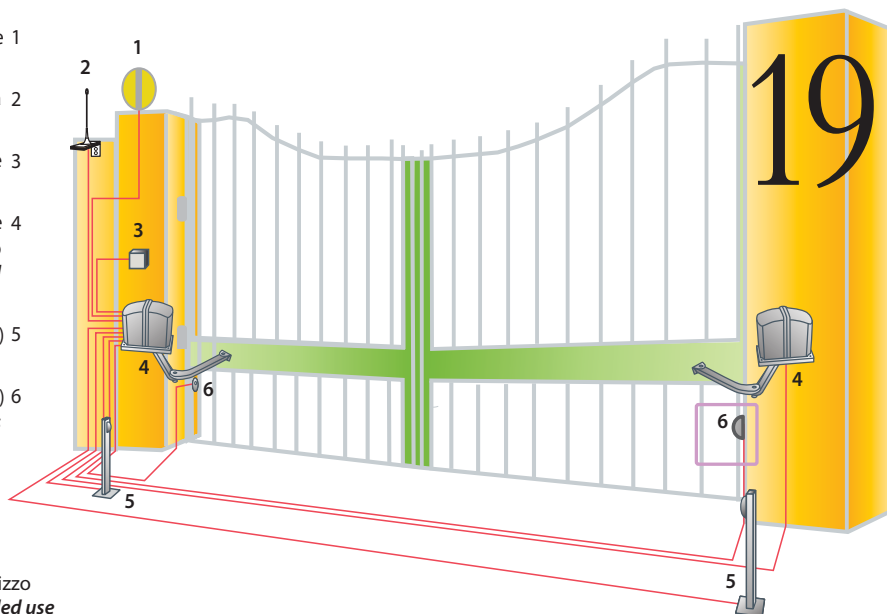

* Una notevole esposizione al vento, la tipologia e la forma del cancello possono ridurre anche significativamente i valori indicati.

* *A considerable wind exposure, the type and the shape of the gate might reduce, even importantly, the above mentioned data.*

**Caratteristiche tecniche
Technical features**

	230V	12V
Alimentazione - Power supply	230V ~ 50 Hz	12Vdc
Absorbimento - Absorption	1,2 - 1,7A	0,7 - 9,5A
Potenza - Motor power	300W	40W
Condensatore - Capacitor	10µ	-----
Protezione termica - Thermic protection	150°C	-----
Spinta max - Maximum thrust	280N	150N
Grado IP - IP level	54	54
Giri motore - Revolutions speed	1400 g/m	1500 g/m
Temp. di funzionamento - Working temperature	-20° / +55°C	-20° / +55°C
Lunghezza max anta - Leaf's maximum length	2,00 m	2,00 m
Peso max anta - Leaf's maximum weight	250Kg	150Kg
Angolo max di apertura - Maximum opening	130°	130°
Tempo di apertura 90° - 90° opening time	18"	18"
Ciclo di lavoro - Duty cycle	40%	80%

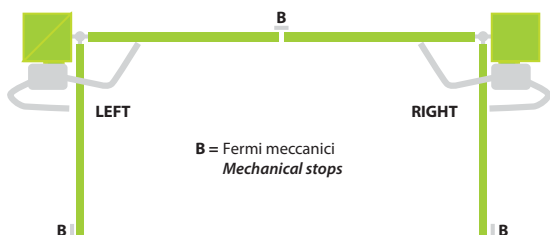

Modello - Item	Descrizione - Description	Centrali di gestione consigliate Recommended control panel
ADVANTAGE	Motoriduttore irreversibile 230V - Irreversible gearmotor 230V	Q60RA
ADVANTAGE 12	Motoriduttore irreversibile 12Vdc - Irreversible gearmotor 12Vdc	Q56A

ADVANTAGE Kit 230V

- 1 motoriduttore ADVANTAGE Dx
- 1 motoriduttore ADVANTAGE Sx con centrale di gestione Q60RA, ricevitore 433,92 Mhz integrato
- 1 RF36 coppia di fotocellule autocentranti
- 1 RS15 selettore a chiave
- 1 RL11 lampeggiatore 24Vdc
- 2 HIT trasmettitori a 3 canali
- Sacchetto accessori, istruzioni e cartello

ADVANTAGE Kit 12Vdc

- 1 motoriduttore ADVANTAGE Dx
- 1 motoriduttore ADVANTAGE Sx
- 1 Q56A centrale di gestione con ricevitore 433,92 Mhz integrato e armadio
- 1 RF36 coppia di fotocellule autocentranti
- 1 RS15 selettore a chiave
- 1 RL09 lampeggiatore 12Vdc
- 2 HIT trasmettitori a 3 canali
- Sacchetto accessori, istruzioni e cartello

ADVANTAGE Kit 230V

- 1 ADVANTAGE gearmotor Right
- 1 ADVANTAGE gearmotor Left with control panel Q60RA, receiver card 433,92 Mhz
- 1 RF36 security photocells
- 1 RS15 key switch
- 1 RL11 blinker 24Vdc
- 2 HIT transmitters 3 channels
- Fixing tools and instructions

ADVANTAGE Kit 12Vdc

- 1 ADVANTAGE gearmotor Right
- 1 ADVANTAGE gearmotor Left
- 1 Q56A control panel, internal aerial 433,92 Mhz and box
- 1 RF36 security photocells
- 1 RS15 key switch
- 1 RL09 blinker 12Vdc
- 2 HIT transmitters 3 channels
- Fixing tools and instructions



20 Shark New

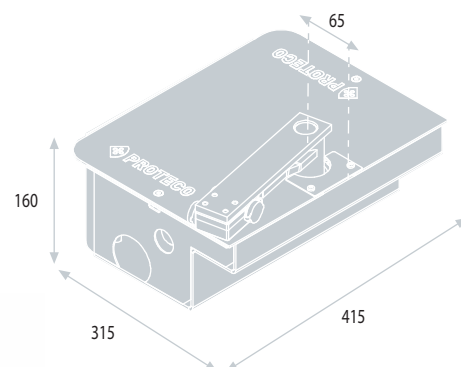
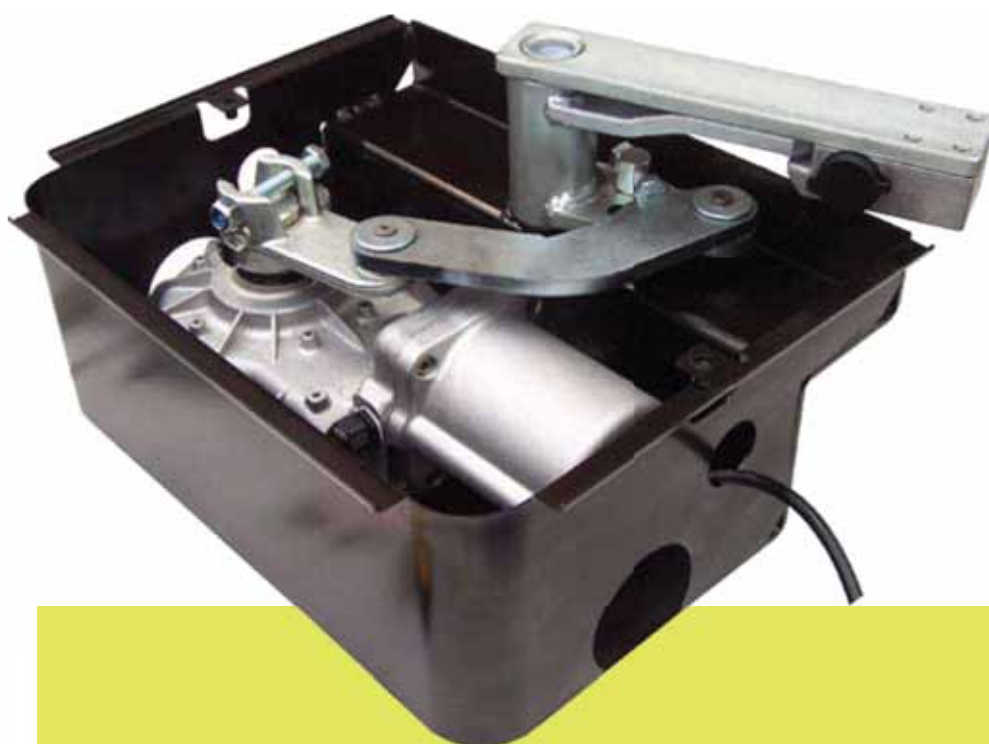

Motoriduttore elettromeccanico irreversibile a montaggio interrato per cancelli a battente

Electromechanical underground motor for swing gates

Silenzioso e discreto, è l'automazione ideale per valorizzare l'estetica di un cancello antico o pregiato. Blocco motore a tenuta stagna completamente in alluminio per garantire la massima affidabilità e resistenza nel tempo. Cassetta di fondazione zincata o in acciaio inox, con possibilità di finecorsa meccanici in apertura e in chiusura.

Adatto a cancelli con anta fino a 3m, è disponibile anche nella versione 24V.

Silent, elegant and unobtrusive it's the perfect automation to enhance the look of antique or valuable gates. Metal and bronze alloy components, water proof system assuring long lasting reliability. Galvanised or stainless steel foundation box with optional mechanical stops in opening and closing.

For swing gates with leaf up to 3m, also in 24V version.

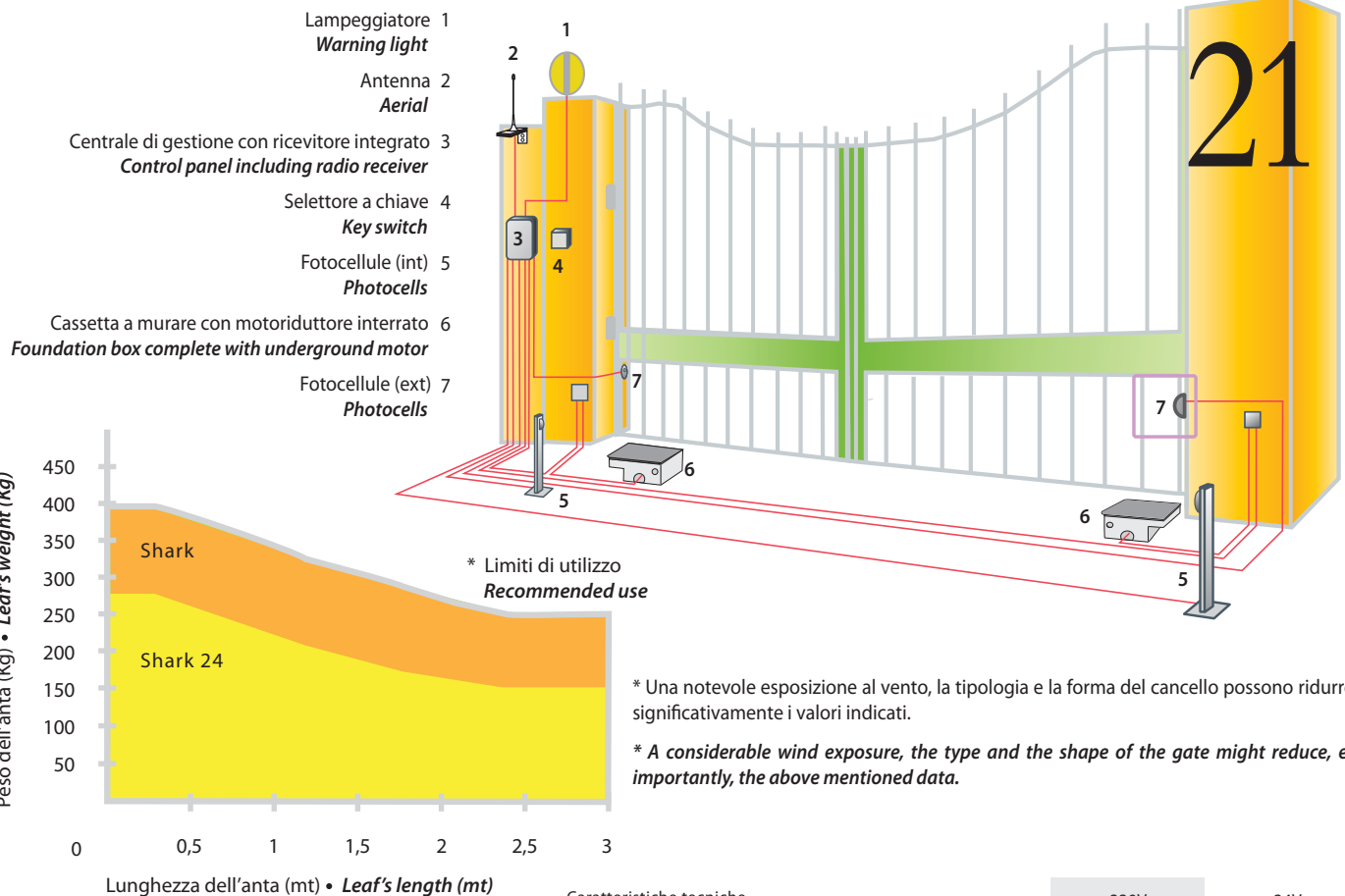

PLS02
 Sistema per apertura 180°
180° opening device

Caratteristiche tecniche <i>Technical features</i>	230V SHARK	24V SHARK 24
Alimentazione - <i>Power supply</i>	230V ~ 50 Hz	24Vdc
Assorbimento - <i>Absorption</i>	1,2 - 2 A	0,8 - 1A
Potenza - <i>Motor power</i>	300W	60W
Condensatore - <i>Capacitor</i>	10µ	-----
Protezione termica - <i>Thermic protection</i>	150°C	-----
Spinta max - <i>Maximum thrust</i>	350N	230N
Grado IP - <i>IP level</i>	66	66
Giri motore - <i>Revolutions speed</i>	1400g/m	1400g/m
Temp. di funzionamento - <i>Working temperature</i>	-25° / +70°C	-25° / +70°C
Lunghezza max anta - <i>Leaf's maximum length</i>	3m	2,50m
Peso max anta - <i>Leaf's maximum weight</i>	350 Kg	200 Kg
Angolo max di apertura - <i>Maximum opening</i>	110°	110°
Tempo di apertura 90° - <i>90° opening time</i>	16"	16"
Ciclo di lavoro - <i>Duty cycle</i>	50%	90%

Modello - <i>Item</i>	Descrizione - <i>Description</i>	Centrali di gestione consigliate <i>Recommended control panel</i>
SHARK	Motoriduttore interrato irreversibile 230V - <i>Underground irreversible gear motor 230V</i>	Q60RA
SHARK 24	Motoriduttore interrato irreversibile 24Vdc - <i>Underground irreversible gear motor 24Vdc</i>	Q56A

SHARK Kit 230V

- 2 motoriduttori SHARK con cassetta di fondazione
- 1 centrale di gestione Q60RA cpn ricevitore 433,92 Mhz integrato e armadio
- 1 RF36 coppia di fotocellule autocentranti
- 1 RS15 selettore a chiave
- 1 RL11 lampeggiatore 24Vdc
- 2 HIT trasmettitori a 3 canali
- Sacchetto accessori, istruzioni e cartello

SHARK Kit 24Vdc

- 2 SHARK 24 underground motors with foundation box
- 1 Q60RA control panel including radio receiver, internal aerial 433,92 Mhz and box
- 1 RF36 safety photocells set
- 1 RS15 key switch
- 1 RL11 blinker 24Vdc
- 2 HIT transmitters 3 channels
- Fixing tools and instructions

SHARK Kit 24Vdc

- 2 motoriduttori SHARK 24 con cassetta di fondazione
- 1 Centrale di gestione Q56A, ricevitore 433,92 Mhz integrato e box
- 1 RF36 coppia di fotocellule autocentranti
- 1 RS15 selettore a chiave
- 1 RL09 lampeggiatore 12Vdc
- 2 HIT trasmettitori a 3 canali
- 2 batterie tampone 12Vdc - 1,2 A
- 1 carica batteria
- Sacchetto accessori, istruzioni e cartello

SHARK Kit 24Vdc

- 2 SHARK 24 underground motors with fundation box
- 1 Q56A control panel including radio receiver 433,92 Mhz and box
- 1 RF36 safety photocells set
- 1 RS15 key switch
- 1 RL09 blinker 12Vdc
- 2 HIT transmitters 3 channels
- 2 back-up batteries 12Vdc - 1,2 A
- 1 battery-charger
- Fixing tools and instructions



22 Wheeler



Motoriduttore elettromeccanico a ruota per cancelli residenziali a battente

Electromechanical wheel-driven gearmotor for domestic use on swing gates

Perfetto per qualsiasi tipo di cancello a battente su terreno liscio, può superare dislivelli di 20cm e pendenze fino a 12°.

Ideale per installazioni su cancelli senza pilastri o con apertura verso l'esterno. Angolo di apertura illimitato e incredibile rapidità di installazione grazie al semplice montaggio in punta all'anta. Sistema di sblocco immediato e agevole.

Nei modelli a bassa tensione è possibile collegare al sistema un pannello solare o una batteria tampone per aprire automaticamente il cancello anche in caso di black-out.

Perfect for almost every kind of swing gate on a smooth surface, it can go over a rise of 20cm and slopes up to 12°.

It may also be fitted to gates with no posts or to gates that open outwards. Unlimited opening angle; very quick and easy installation thanks to the simple motor fixings at the end of each leaf. Quick and intuitive release system.

Low voltage models can be supplied also by a solar panel or by a back-up battery allowing automatic opening even in case of power cut.

- Lampeggiatore 1
Warning light
- Antenna 2
Aerial
- Centrale di gestione con ricevitore integrato 3
Control panel including radio receiver
- Selettore a chiave 4
Key switch
- Fotocellule (int) 5
Photocells
- Motoriduttore 6
Gear motor
- Fotocellule (ext) 7
Photocells

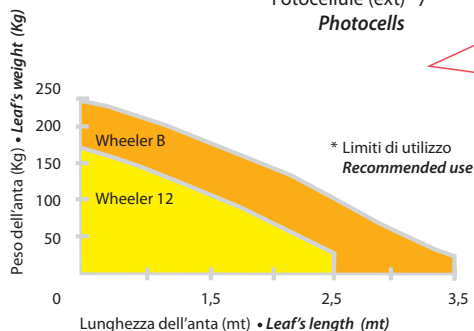
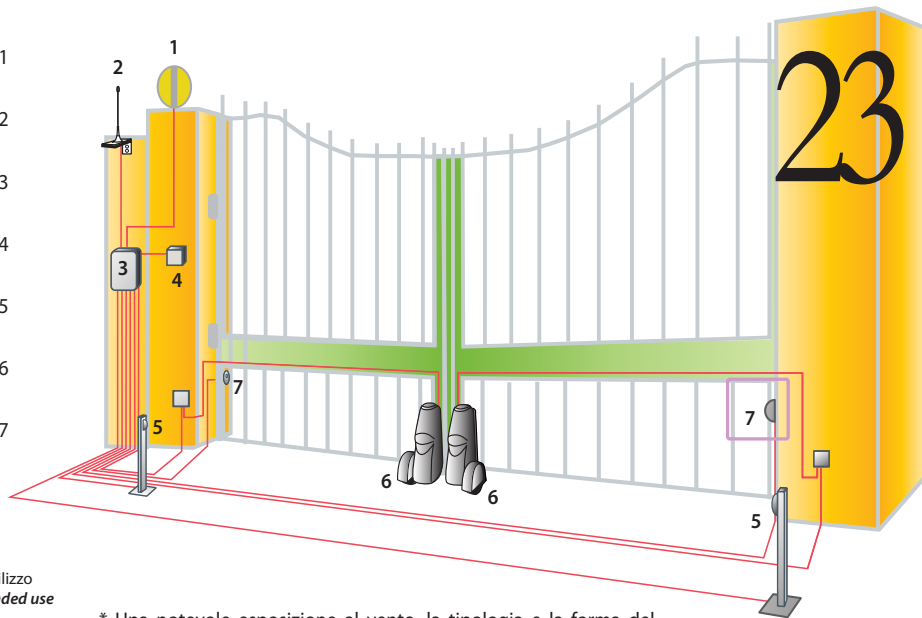

* Una notevole esposizione al vento, la tipologia e la forma del cancello possono ridurre anche significativamente i valori indicati.

* *Exposure to high winds, the type and the shape of the gate may all significantly reduce the usage limits.*

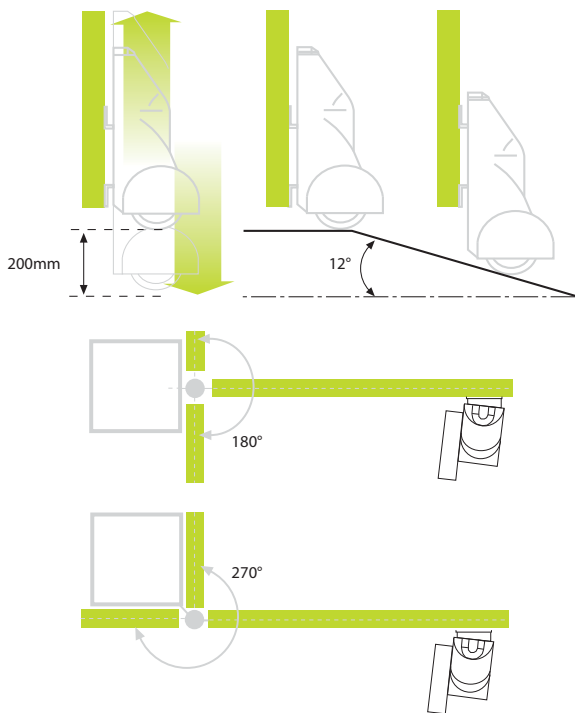

Caratteristiche tecniche Technical features

	230V WHEELER B	230V WHEELER R	12V WHEELER 12
Alimentazione - Power supply	230V ~ 50 Hz		12Vdc
Assorbimento - Absorption	1,2 - 1,7A		0,7 - 9,5A
Potenza - Motor power	280W	250W	40W
Condensatore - Capacitor	8µ		-----
Protezione termica - Thermic protection	150°C		-----
Grado IP - IP rating	54		54
Giri motore - Motor speed	1400 g/m	900 g/m	1500 g/m
Temp. di funzionam. - Working temperature	-35° - +55°C		-35° - +55°C
Tempo di apert. m/min - Opening time m/min	20m	19m	21m
Peso max anta - Leaf's maximum weight	150 Kg		100 Kg
Angolo max di apertura - Maximum opening	NO LIMIT		NO LIMIT
Pendenza max - Maximum slope angle	12°		12°
Dislivello max - Maximum rise/fall	200mm		200mm
Ciclo di lavoro - Duty cycle	30%		80%

Modello - Item

Descrizione - Description

Centrali di gestione consigliate Recommended control panel

WHEELER B	Motoriduttore irreversibile a ruota 230V - Blocked wheel-driven gear motor 230V	Q60RA
WHEELER R	Motoriduttore reversibile a ruota 230V - Reversible wheel-driven gear motor 230V	Q60RA
WHEELER 12	Motoriduttore a ruota 12Vdc - Wheel-driven gear motor 12Vdc	Q56A

WHEELER Kit 230V

- 2 Motoriduttori WHEELER B
- 1 Centrale di gestione Q60RA, ricevitore 433,920 Mhz integrato e armadio
- 1 elettroserratura verticale RT18 con modulo MEL
- 1 RF36 coppia di fotocellule autocentranti
- 1 RS15 selettore a chiave
- 1 RL11 lampeggiatore 24Vdc
- 2 HIT trasmettitori a 3 canali
- Sacchetto accessori, istruzioni e cartello

WHEELER Kit 12Vdc

- 2 Motoriduttori WHEELER B Sx e Dx
- 1 Centrale di gestione Q56A, ricevitore 433,92 Mhz integrato e armadio
- 1 elettroserratura verticale RT18 con modulo MEL
- 1 RF36 coppia di fotocellule autocentranti
- 1 RS15 selettore a chiave
- 1 RL09 lampeggiatore 12Vdc
- 2 HIT trasmettitori a 3 canali
- Sacchetto accessori, istruzioni e cartello

WHEELER Kit 230V

- 2 WHEELER blocked gear motors
- 1 Q60RA control panel including radio receiver, internal aerial 433,92 Mhz and box
- 1 RT18 electro-lock with MEL interface
- 1 RF36 safety photocells
- 1 RS15 keyswitch
- 1 RL11 blinker 24Vdc
- 2 HIT transmitters 3-channels
- Fixing tools and instructions

WHEELER Kit 12Vdc

- 2 WHEELER blocked gear motors
- 1 Q56A control panel including radio receiver, internal aerial 433,92 Mhz and box
- 1 RT18 electro-lock with MEL interface
- 1 RF36 safety photocells
- 1 RS15 keyswitch
- 1 RL09 blinker 12Vdc
- 2 HIT transmitters 3-channels
- Fixing tools and instructions







AUTOMAZIONI PER CANCELLI SCORREVOLI

SLIDING GATE AUTOMATION

Le famiglie di motoriduttori per cancelli scorrevoli Mover e Cat rappresentano il cuore della produzione Proteco. Le elevate performances di solidità e di durata nel tempo di questi automatismi sono il frutto di anni di appassionata dedizione e di precise scelte progettuali che prediligono, per esempio, l'utilizzo di metalli nobili per tutti i principali sistemi di trasmissione interni. All'interno della copertura, dotata di discrete griglie di aerazione, la centrale elettronica di gestione rimane protetta e, nello stesso tempo, facilmente accessibile. Nelle versioni in bassa tensione, poi, è possibile alloggiare una batteria tampone che consente l'alimentazione dell'impianto anche in caso di black-out.

I modelli Mover Mag, ultimi nati in casa Proteco, con rilevazione elettromagnetica dei fine corsa contribuiscono, con raffinatezza e silenziosità, a garantire sempre la massima affidabilità anche in caso di condizioni climatiche molto rigide o di installazione in aree particolarmente polverose.

The successful Mover and Cat families of gear motors for sliding gates constitute Proteco's core production. The high performance, sturdiness and capability of these motors, result from years of experience and passion, underpinned by the choice of superior metals in the motor construction. Details in the quality and aesthetics of the range, such as the discreet ventilation grids in the cover that cool the motor, while safely preventing access to the control unit. Low voltage models are enhanced by the provision of a back-up battery allowing continued operation during a power-cut.

New Mover Mag models, the latest to evolve from the Proteco laboratories, feature the electromagnetic detection of the travel limits, assuring elegance, quietness and maximum reliability in all kinds of weather conditions.

26 Mover & Mover Mag

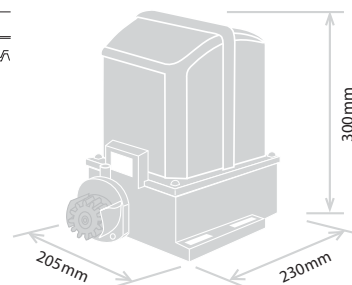

Motoriduttore elettromeccanico irreversibile a cremagliera per cancelli scorrevoli da 400 a 1500Kg

Electromechanical irreversible gearmotor for rack-driven sliding gates from 400 to 1500Kg

Elegante e funzionale grazie al design compatto e alla centrale di gestione a bordo che facilita l'accesso alla programmazione. Affidabile e silenzioso; la robusta base in alluminio e l'elevata qualità degli ingranaggi di trasmissione garantiscono una lunga vita operativa in qualsiasi condizione climatica. La piastra di ancoraggio regolabile consente un'installazione rapida e accurata. La versione MAG, con rilevazione magnetica dei fine corsa, è la soluzione ideale per silenziosità ed eleganza così come per installazioni in aree particolarmente polverose o con condizioni climatiche molto rigide.

Nei modelli a bassa tensione è possibile alloggiare anche una batteria per manovre di emergenza in caso di black-out.

Elegant and user-friendly thanks to harmonious design and to easy access to the control panel lodged into the carter. Silent and reliable, the sturdy aluminium base and the high quality gears assure long lasting performances in any weather condition. An adjustable fixing plate allows quick and careful fitting. The MAG models, with magnetic detection of the limit switches, are the perfect solution for elegance, quietness and maximum reliability in all kinds of weather conditions.

MOVER is available also in 12V for gates up to 400Kg with possible housing of back-up battery in case of power cut.

Peso dell'anta • Leaf's weight (Kg)

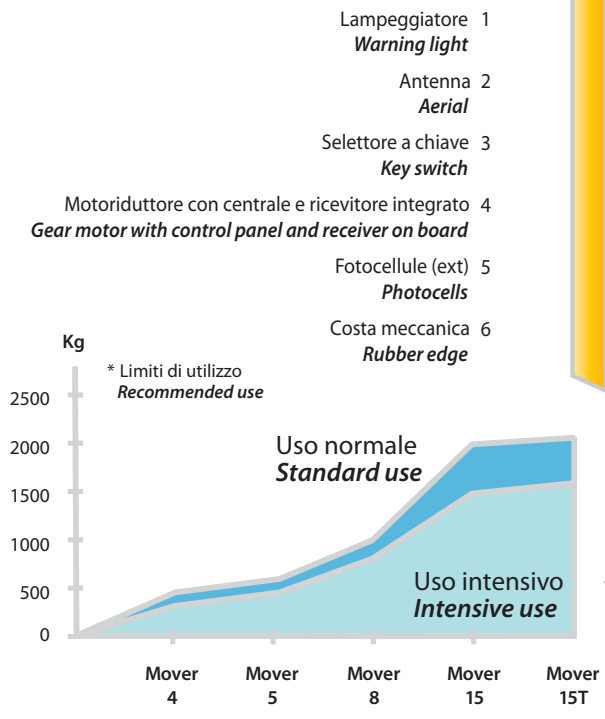

- Lampeggiatore 1
Warning light
- Antenna 2
Aerial
- Selettore a chiave 3
Key switch
- Motoriduttore con centrale e ricevitore integrato 4
Gear motor with control panel and receiver on board
- Fotocellule (ext) 5
Photocells
- Costa meccanica 6
Rubber edge

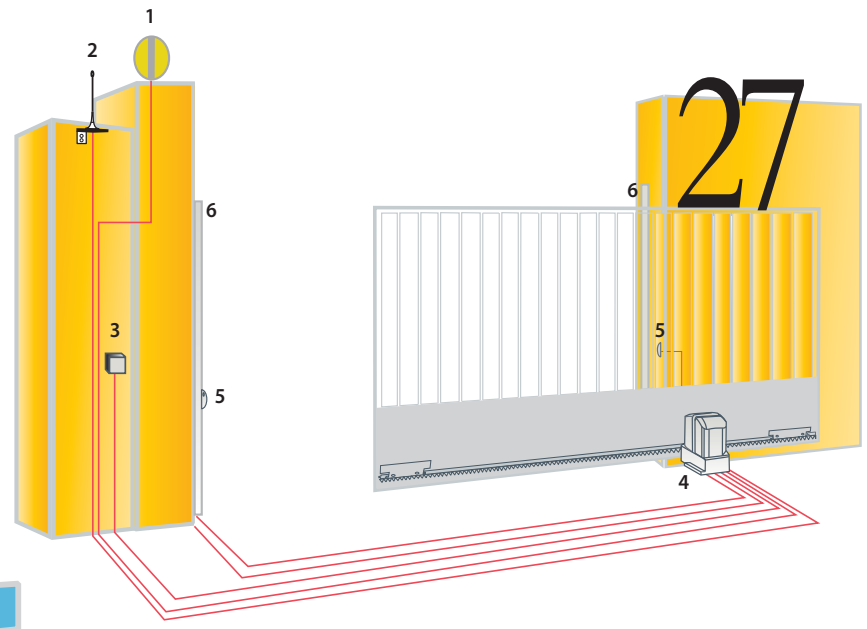

* La tipologia e la forma del cancello possono ridurre anche significativamente i valori indicati.
* The type and the shape of the gate might reduce, even importantly, the above mentioned data.

- B102**
Cremagliera in acciaio zincato M4 12x30x1000mm. Completa di viti e distanziali
Galvanized steel rack M4 12x30x1000mm. Complete with screws and bolts
- B114**
Cremagliera in PVC M4 20x26x1000mm. Completa di viti e distanziali
PVC rack M4 20x26x1000mm. Complete with screws and bolts
- B117**
Cremagliera in PVC M4 20x26 in barre da 50cm. Completa di viti e distanziali
PVC rack M4 20x26 in 50cm bars. Complete with screws and bolts

Caratteristiche tecniche <i>Technical features</i>	12V MOVER 4	MOVER 5	110V MOVER 8	MOVER 15	230V MOVER 5 /MAG	MOVER 8 /MAG	MOVER 15 /MAG	380V MOVER 15T
Alimentazione - <i>Power supply</i>	12Vdc		110V ~ 60Hz		230V ~ 50Hz			380V
Assorbimento - <i>Absorption</i>	0,7 - 9,5 A	2 - 3,5 A	2,2-4 A	6,5 A	1,2 - 1,7 A	1,2 - 2 A	3 A	1,3A
Potenza - <i>Motor power</i>	40W	280W	330W	600W	250W	300W	600W	600W
Condensatore - <i>Capacitor</i>	-----	30µ	30µ	60µ	8µ	10µ	20µ	-----
Protezione termica - <i>Thermic protection</i>	-----	150°C		150°C			150°C	
Spinta max - <i>Maximum thrust</i>	270N	380N	460N	600N	350N	440N	550N	600N
Grado IP - <i>IP level</i>	54		54		54			54
Giri motore - <i>Revolutions speed</i>	1500 g/m		1700g/m		1400g/m			1400g/m
Temp. di funzionamento - <i>Working temperature</i>	-35° / +55°C		-35° / +55°C		-35° / +55°C			-35° / +55°C
Peso max anta - <i>Maximum gate's weight</i>	400Kg	500Kg	800Kg	1500Kg	500Kg	800Kg	1500Kg	1500Kg
Velocità di scorrimento - <i>Sliding speed</i>	11m/min		10m/min		8,5m/min			8,5m/min
Ciclo di lavoro - <i>Duty cycle</i>	80%		40%		40%			40%

Modello - <i>Item</i>	Descrizione - <i>Description</i>	Centrali di gestione consigliate <i>Recommended control panel</i>
MOVER 4	Motoriduttore per cancelli scorrevoli fino a 400 Kg, alimentazione 12Vdc - <i>Gearmotor for sliding gates up to 400 Kg, power supply 12Vdc</i>	Q26A
MOVER 5	Motoriduttore per cancelli scorrevoli fino a 500 Kg, disponibile in versione 230V e 110V - <i>Gearmotor for sliding gates up to 500 Kg, available in 230V and 110V</i>	Q60RS
MOVER 8	Motoriduttore per cancelli scorrevoli fino a 800 Kg, disponibile in versione 230V e 110V - <i>Gearmotor for sliding gates up to 800 Kg, available in 230V and 110V</i>	Q60RS
MOVER 15	Motoriduttore per cancelli scorrevoli fino a 1500 Kg, disponibile in versione 230V e 110V - <i>Gearmotor for sliding gates up to 1500 Kg, available in 230V and 110V</i>	Q60RS
MOVER 15T	Motoriduttore trifase per cancelli scorrevoli fino a 1500 Kg, alimentazione 380V - <i>Triphase gearmotor for sliding gates up to 1500 Kg, power supply 380V</i>	Q23A
MOVER MAG 5	Motoriduttore per cancelli scorrevoli fino a 500 Kg, disponibile in versione 230V - <i>Gearmotor for sliding gates up to 500 Kg, available in 230V</i>	Q60RS
MOVER MAG 8	Motoriduttore per cancelli scorrevoli fino a 800 Kg, disponibile in versione 230V - <i>Gearmotor for sliding gates up to 800 Kg, available in 230V</i>	Q60RS
MOVER MAG 15	Motoriduttore per cancelli scorrevoli fino a 1500 Kg, disponibile in versione 230V - <i>Gearmotor for sliding gates up to 1500 Kg, available in 230V</i>	Q60RS



- MOVER Kit 230V**
 1 motoriduttore MOVER completo con centrale di gestione Q60RS, ricevitore 433,92 Mhz integrato
 1 RF36 coppia di fotocellule autocentranti
 1 RS15 selettore a chiave
 1 RL11 lampeggiatore 24Vdc
 2 HIT trasmettitori a 3 canali
 4 metri cremagliera
 Sacchetto accessori, istruzioni e cartello

- MOVER Kit 230V**
 1 MOVER gearmotor complete with Q60RS control panel, radio receiver 433,92 Mhz
 1 RF36 security photocells
 1 RS15 key switch
 1 RL11 blinker 24Vdc
 2 HIT transmitters 3 channels
 4 meters rack
 Fixing tools and instructions

- MOVER Kit 12Vdc**
 1 motoriduttore MOVER
 1 Q26A centrale di gestione con ricevitore 433,92 Mhz integrato e armadio
 1 RF36 coppia di fotocellule autocentranti
 1 RS15 selettore a chiave
 1 RL09 lampeggiatore 12Vdc
 2 HIT trasmettitori a 3 canali
 4 metri cremagliera
 Sacchetto accessori, istruzioni e cartello

- MOVER Kit 12Vdc**
 1 MOVER gearmotor
 1 Q26A control panel, radio receiver 433,62 Mhz and box
 1 RF36 security photocells
 1 RS15 key switch
 1 RL09 blinker 12Vdc
 2 HIT transmitters 3 channels
 4 meters rack
 Fixing tools and instructions

28 Cat

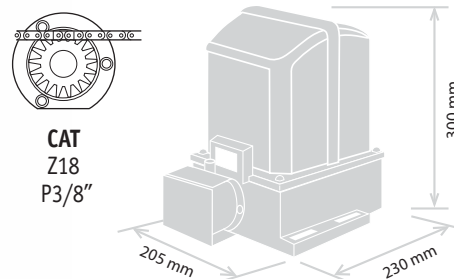

Motoriduttore elettromeccanico a catena per cancelli scorrevoli da 400 a 800Kg

Electromechanical gearmotor for chain-driven sliding gates from 400 to 800Kg

Discreto e pratico, il modello a catena del motore scorrevole Mover, è particolarmente indicato per l'automazione di cancelli già esistenti, anche se non perfettamente in linea. La trasmissione del movimento tramite la catena, inoltre, consente una notevole rapidità di montaggio e la massima silenziosità dell'impianto.

CAT è disponibile anche in bassa tensione per cancelli fino a 400Kg, con la possibilità di alloggiare una batteria per manovre di emergenza in caso di black-out.

Elegant and user-friendly, the chain version of Mover sliding motor particularly suits to existing gates, even if they're not perfectly straight. The chain transmission allows furthermore a very quick installation and the maximum noiseless.

CAT is available also in 12V for gates up to 400Kg with possible housing of back-up battery in case of power cut.

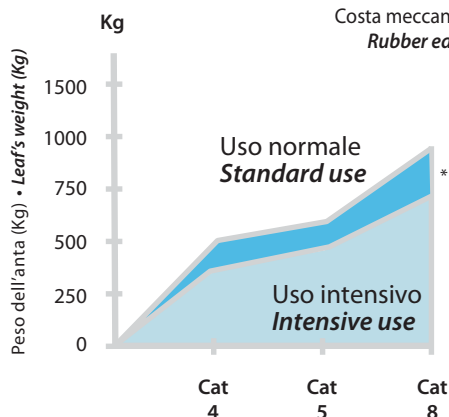

- Lampeggiatore 1
Warning light
- Antenna 2
Aerial
- Selettore a chiave 3
Key switch
- Motoriduttore con centrale e ricevitore integrato 4
Gear motor with control panel and receiver on board
- Fotocellule (ext) 5
Photocells
- Costa meccanica 6
Rubber edge

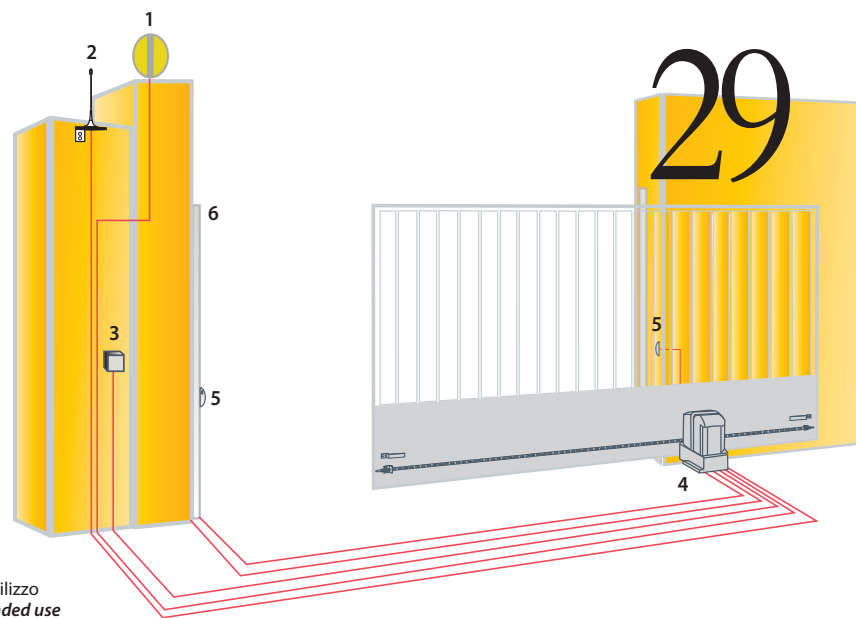

* Limiti di utilizzo
Recommended use

* La tipologia e la forma del cancello possono ridurre anche significativamente i valori indicati.
* *The type and the shape of the gate may all significantly reduce the usage limits.*

Caratteristiche tecniche <i>Technical features</i>	12V CAT 4	110V CAT 5 CAT 8	230V CAT 5 CAT 8
Alimentazione - <i>Power supply</i>	12Vdc	110V ~ 60 Hz	230V ~ 50 Hz
Assorbimento - <i>Absorption</i>	0,7 - 9,5A	2 - 3,5A 2 - 4A	1,2 - 1,7A 1,2 - 2A
Potenza - <i>Motor power</i>	40W	280W 330W	250W 300W
Condensatore - <i>Capacitor</i>	-----	30µ	8µ 10µ
Protezione termica - <i>Thermic protection</i>	-----	150°C	150°C
Spinta max - <i>Maximum thrust</i>	270N	380N 460N	350N 440N
Grado IP - <i>IP level</i>	54	54	54
Giri motore - <i>Motor speed</i>	1500g/m	1700g/m	1400g/m
Temp. di funzionamento - <i>Working temperature</i>	-35° / +55°C	-35° / +55°C	-35° / +55°C
Peso max anta - <i>Leaf's maximum weight</i>	400 Kg	500Kg 800Kg	500Kg 800Kg
Velocità di scorrimento - <i>Sliding speed</i>	11 m/min	10m/min	8,5m/min
Ciclo di lavoro - <i>Duty cycle</i>	80%	40%	40%

Modello - <i>Item</i>	Descrizione - <i>Description</i>	Centrali di gestione consigliate <i>Recommended control panel</i>
CAT 4	Motoriduttore per cancelli scorrevoli fino a 400 Kg, alimentazione 12Vdc - <i>Gearmotor for sliding gates up to 400 Kg, power supply 12Vdc</i>	Q26A
CAT 5	Motoriduttore per cancelli scorrevoli fino a 500 Kg, disponibile in versione 230V e 110V - <i>Gearmotor for sliding gates up to 500 Kg, available in 230V and 110V</i>	Q60RS
CAT 8	Motoriduttore per cancelli scorrevoli fino a 800 Kg, disponibile in versione 230V e 110V - <i>Gearmotor for sliding gates up to 800 Kg, available in 230V and 110V</i>	Q60RS

CAT Kit 230V

- 1 motoriduttore CAT completo con centrale di gestione Q60RS, ricevitore 433,92 Mhz integrato
- 1 RF36 coppia di fotocellule autocentranti
- 1 RS15 selettore a chiave
- 1 RL11 lampeggiatore 24Vdc
- 2 HIT trasmettitori a 3 canali
- 1 Kit di fissaggio per catena
- Sacchetto accessori, istruzioni e cartello

CAT Kit 230V

- 1 CAT gearmotor complete with Q60RS control panel including radio receiver and internal aerial 433,92 Mhz
- 1 RF36 security photocells
- 1 RS15 key switch
- 1 RL11 blinker 24Vdc
- 2 HIT transmitters 3 channels
- 1 Fixing kit for chain
- Fixing tools and instructions

CAT Kit 12Vdc

- 1 motoriduttore CAT
- 1 Q26A centrale di gestione, ricevitore 433,92 Mhz integrato e armadio
- 1 RF36 coppia di fotocellule autocentranti
- 1 RS15 selettore a chiave
- 1 RL09 lampeggiatore 12Vdc
- 2 HIT trasmettitori a 3 canali
- 1 Kit di fissaggio per catena
- Sacchetto accessori, istruzioni e cartello

CAT Kit 12Vdc

- 1 CAT gearmotor
- 1 Q26A control panel, radio receiver 433,92 Mhz and box
- 1 RF36 security photocells
- 1 RS15 key switch
- 1 RL09 blinker 12Vdc
- 2 HIT transmitters 3 channels
- 1 Fixing kit for chain
- Fixing brackets and instructions

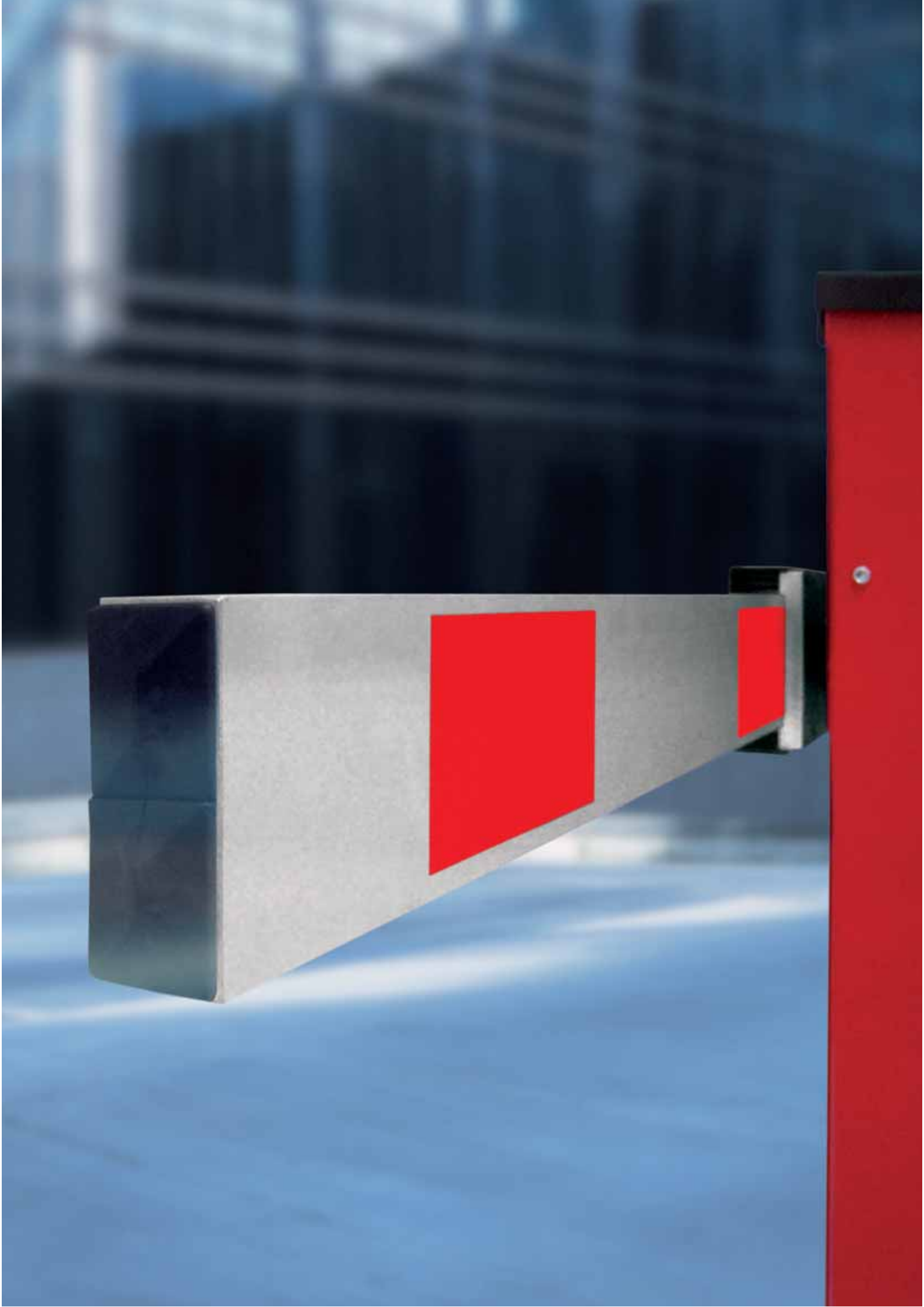



BARRIERE STRADALI, AUTOMAZIONI PER PORTE GARAGE E SERRANDE

ROAD BARRIERS, AUTOMATIONS FOR GARAGE DOORS AND ROLLING SHUTTERS

Le barriere stradali Park Plus possono regolare l'apertura di passaggi fino a 6m di ampiezza; adatte anche a un uso intensivo, sono caratterizzate da un'ampia versatilità di installazione e da un'affidabilità costante nel tempo.

Proteco propone una linea completa di soluzioni per l'apertura di porte da garage basculanti a contrappesi e sezionali e per l'automazione di serrande avvolgibili. Ogni modello unisce funzionalità, resistenza all'usura e facilità di manutenzione per garantire comfort e sicurezza nell'accesso alla propria casa o alla propria attività.

Park Plus road barriers can control openings up to six meters wide; these units are suited to intensive use, flexible installation and outstanding reliability.

Proteco offers a complete range of automation for sectional, spring balanced or counterweighted garage doors as well as for rolling shutters. Every model is a mix of functionality, power and easy maintenance, giving user's automated and sophisticated access in comfort and safety while simultaneously satisfying the need for security.

32 Park Plus

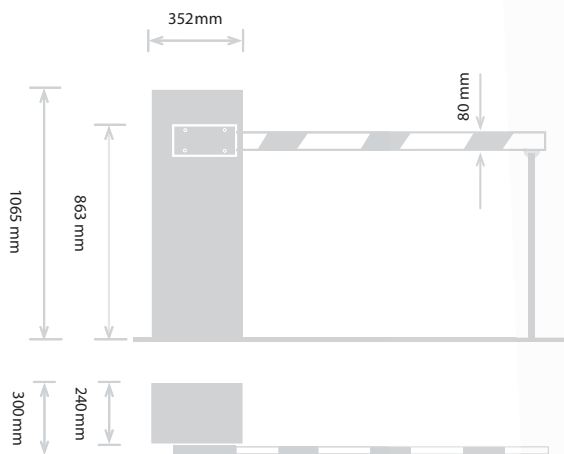

Barriera stradale automatica per passaggi fino a 6 metri

Automatic road barrier for openings up to 6 meters

Struttura in acciaio zincato e pannelli in alluminio verniciato. Sistema di bilanciamento a molle regolabili. Sblocco di emergenza facilmente accessibile dallo sportello superiore a chiave con interruttore di sicurezza. Massima versatilità grazie alla possibilità di montaggio dell'asta indifferentemente con apertura a destra o a sinistra.

Centrale di gestione incorporata e precablata, con regolazione della forza e dei rallentamenti.

Shell in galvanized steel and painted aluminium panels. Adjustable balance springs system. Quick access to the emergency release with key and safety micro-switch.

Highly versatile: the boom can be installed both on right or left side according to the needed opening. Built-in pre-wired control panel, with adjustable force and deceleration.

- | | |
|--|--|
| Lampeggiatore 1
<i>Warning light</i> | Asta in alluminio 5
<i>Aluminium boom</i> |
| Antenna 2
<i>Aerial</i> | Grebbiulina 6
<i>Hanging rack</i> |
| Centrale di gestione con ricevitore integrato 3
<i>Control panel including radio receiver</i> | Appoggio fisso 7
<i>Fixed support</i> |
| Selettore a chiave 4
<i>Key switch</i> | Fotocellule (ext) 8
<i>Photocells</i> |

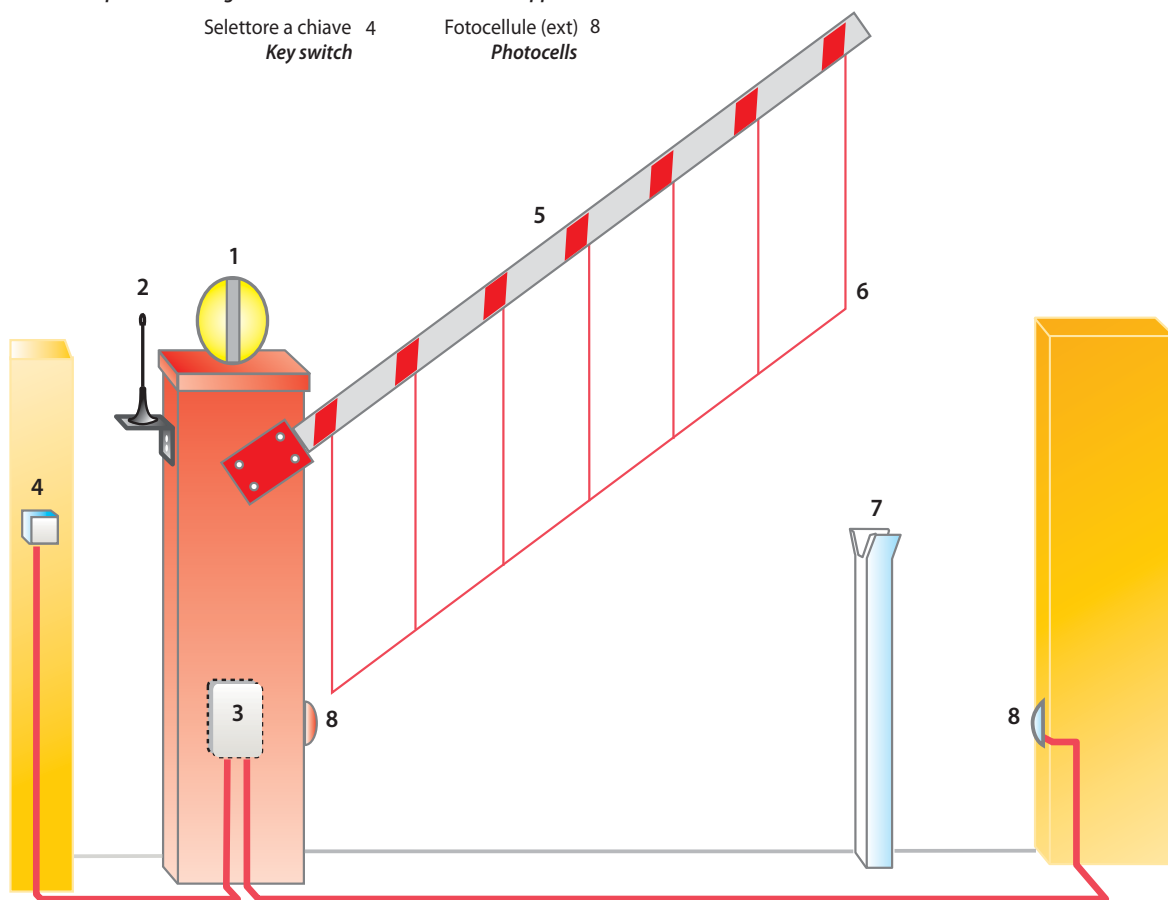

Caratteristiche tecniche <i>Technical features</i>	PARK PLUS 3	PARK PLUS 4	PARK PLUS 6
Alimentazione - <i>Power supply</i>	230V ~ 50 Hz		
Assorbimento - <i>Absorption</i>	1,5A	1,2A	
Potenza motore - <i>Motor power</i>	250W	200W	
Condensatore - <i>Capacitor</i>	16µ	10µ	
Grado IP - <i>IP level</i>	54		
Temp. di funzionamento - <i>Working temperature</i>	-20° / +55°C		
Velocità di apertura - <i>Opening time</i>	3,5"	8"	10"
Lunghezza massima asta - <i>Maximum boom</i>	3m	4m	6m
Dimensione asta - <i>Boom diameter</i>	8x20x1,2mm	8x30x2mm	
Ciclo di lavoro - <i>Duty cycle</i>	70%		
Centrale di gestione - <i>Control panel</i>	Q60RS		

ACCESSORI - ACCESSORIES

G105 Appoggio mobile <i>Moving support</i>	G107 Grebbiulina mobile (2m) Solo per PARK Plus 4 <i>Hanging rack (2m) For PARK Plus 4 only</i>	G108 Snodo 180° <i>180° articulated device</i>
G106 Appoggio fisso <i>Fixed support</i>		G109 Contropiastra <i>Bedplate</i>

34 Rallye S



Motoriduttore 230V per l'automazione di porte da garage sezionali o basculanti

Gear motor 230V for sectional, spring-balanced and counterweighted garage doors

Centrale di gestione e ricevitore incorporati e luce di cortesia temporizzata integrata. Sicurezza antischiacciamento con funzione d'inversione del movimento in chiusura in caso di ostacolo. Rallentamento in apertura e chiusura e regolazione meccanica dei fincorsa per garantire silenziosità e affidabilità nel tempo.

Trasmissione a catena con guida in acciaio zincato in 3 sezioni.

Opening and closing deceleration, mechanical limit switch adjustment, high durability. Quiet chain driving and durable system with 3-section aluminium rail construction. Control panel and receiver card on board. Incorporated timed courtesy light.

Anti-crush safety function that reverses the motor when an obstacle is detected.

- Staffa ancoraggio motore 1
Motor fixing bracket
- Guida di scorrimento catena 2
Chain rail
- Selettore a chiave 3
Key switch
- Staffa di trascinamento 4
Pulling bracket

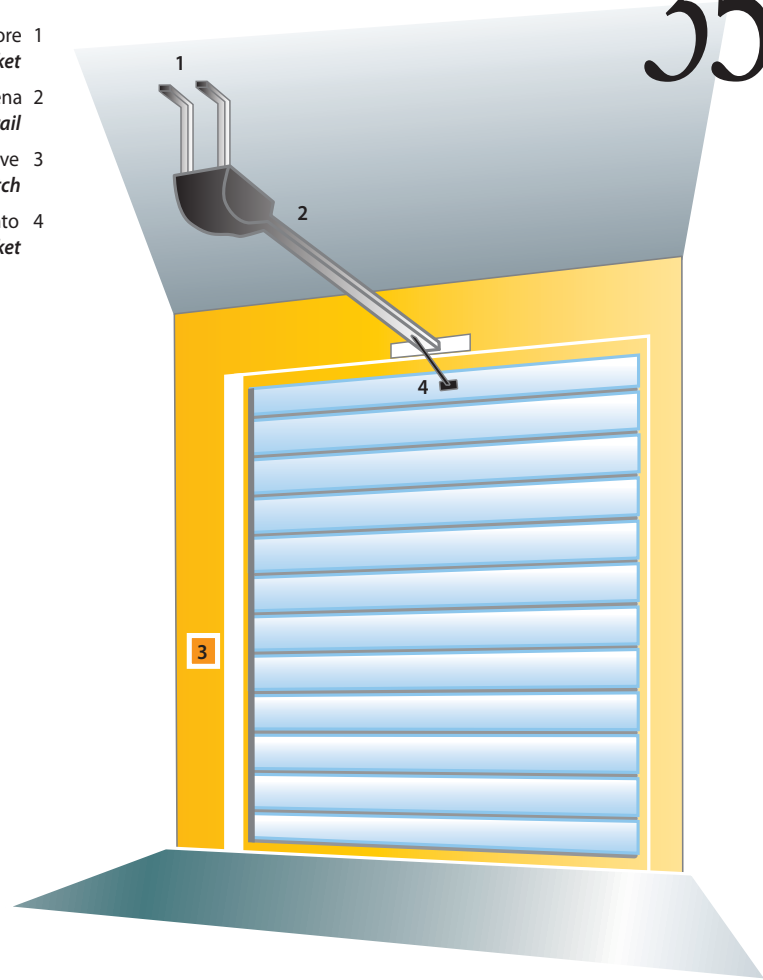
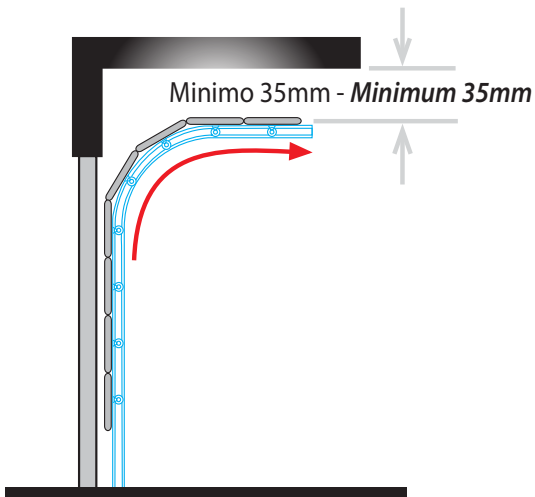
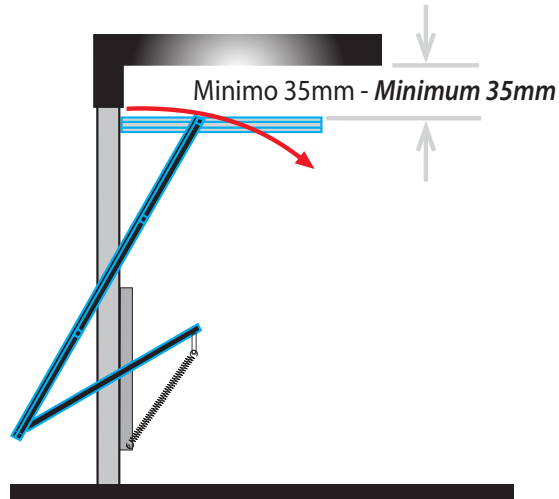

ACCESSORI - ACCESSORIES

PROL

Prolunga per guida di trainto da 1m con catena e giunti

Rail extension (1m) with chain and joints

ARC

Archetto per adattamento basculanti a contrappesi

Adapter arm for counterweighted garage doors

Caratteristiche tecniche *Technical features*

	RALLYE S 60	RALLYE S 80
Alimentazione - <i>Power supply</i>	230V ~ 50-60 Hz	230V ~ 50-60 Hz
Alimentazione motore - <i>Motor power supply</i>	24Vdc	24Vdc
Spinta forza trainto - <i>Max thrust / traction</i>	600N	800N
Potenza - <i>Motor power</i>	110W	120W
Grado IP - <i>IP rating</i>	20	20
Velocità di trainto - <i>Traction speed</i>	14cm/sec.	14cm/sec.
Temp. di funzionam. - <i>Working temperature</i>	-20° - +40°C	-20° - +40°C
Superficie max porta - <i>Maximum door size</i>	10,8m ²	13,2m ²
Lunghezza totale - <i>Total length</i>	3290mm	3290mm
Corsa massima (guida 3m) - <i>Maximum stroke (3m rail)</i>	2400mm	2400mm
Peso motore - <i>Motor weight</i>	17Kg	18Kg

Modello - *Item* Descrizione - *Description*

RALLYE S 60 Motoriduttore irreversibile 230V 600N con sblocco, completo di scheda elettronica e ricevitore radio 433Mhz
Irreversible gear motor 230V 600N, emergency release; complete with control panel and radio receiver 433Mhz

RALLYE S 80 Motoriduttore irreversibile 230V 800N con sblocco, completo di scheda elettronica e ricevitore radio 433Mhz
Irreversible gear motor 230V, 800N, emergency release; complete with control panel and radio receiver 433Mhz

36 Swing

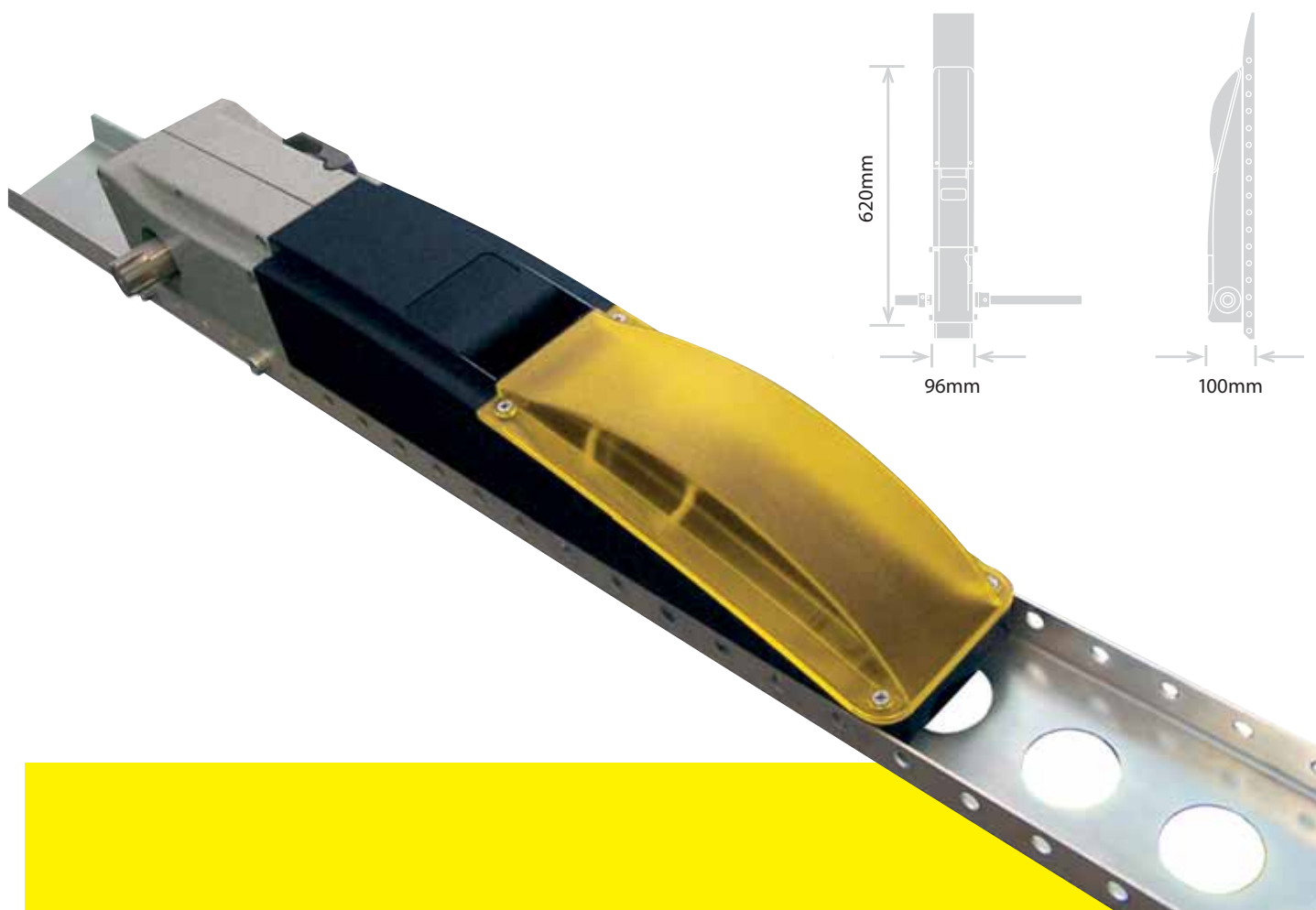

Motoriduttore elettromeccanico irreversibile 230V, per porte basculanti a contrappeso ad uso residenziale

Electromechanical irreversible gear motor 230V, for counterweighted garage doors

Comfort e sicurezza grazie alla praticità di installazione, al rallentamento regolabile in fine corsa e alla luce di cortesia incorporata.

L'irreversibilità del motore garantisce la massima affidabilità anche in assenza di serratura, mentre lo sblocco di emergenza permette una rapida apertura manuale dall'interno anche in caso di black-out.

Comfort and safety thanks to the simple fixing, deceleration function and courtesy light on board.

The auto-blocking motor assures the maximum of reliability even when fitted without any lock, while the release system allows quick manual openings from inside in case of power cut.

- 1 Lampeggiatore (ext) **Warning light**
- 2 Kit per applicazione centrale **Fixing kit for central mounting**
- 3 Selettore a chiave (ext) **Key switch**
- 4 Fotocellule **Photocells**
- 5 Longherone **Spar**
- 6 Motoriduttore con centrale di gestione e ricevitore integrato **Gear motor with control panel including radio receiver**

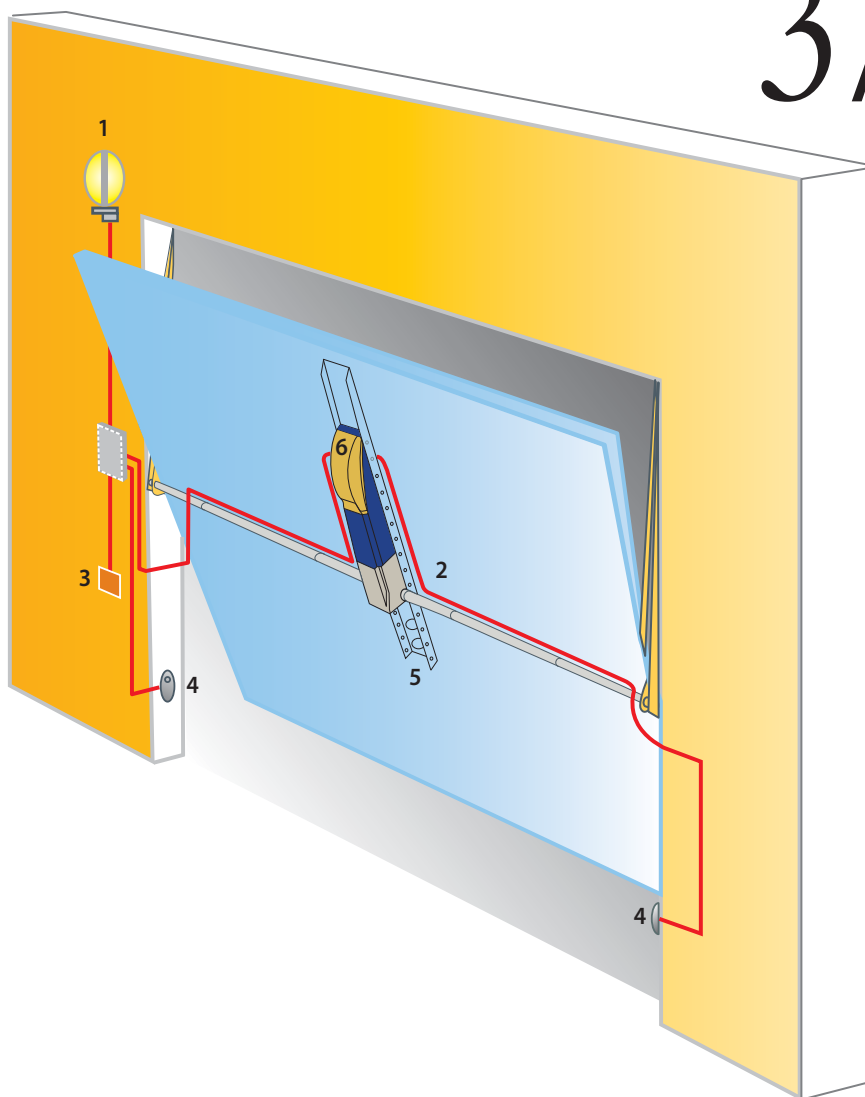

ACCESSORI - ACCESSORIES

E102/C

Kit per applicazione centrale
Fixing kit for central mounting

E102/L

Kit per applicazione laterale
Fixing kit for side mounting

E101

Rinvio sblocco manuale esterno per serratura esistente
Manual release kit for external pre-existent lock

Caratteristiche tecniche *Technical features*

	SWING
Alimentazione - <i>Power supply</i>	230V ~ 50 Hz
Assorbimento - <i>Current</i>	1,4 A
Potenza - <i>Motor power</i>	300W
Condensatore - <i>Capacitor</i>	10µ
Protezione termica - <i>Thermic protection</i>	120°C
Grado IP - <i>IP rating</i>	40
Giri motore al minuto - <i>Motor revolutions</i>	1400g/m
Tempo di apertura - <i>Opening time</i>	15"
Temperatura di funzionamento - <i>Working temperature</i>	-25° / +55°C
Superficie max porta- <i>Maximum door size</i>	9m ²
Peso motore - <i>Motor weight</i>	8Kg
Ciclo di lavoro - <i>Duty cycle</i>	30%

Modello - Item Descrizione - Description

SWING C	Motoriduttore irreversibile 230V completo di longherone (1,20m), fine corsa e centrale di gestione Q60RS Blocked gear motor 230V with fixing spar (1,20m), limit switches and Q60RS control panel
SWING CN	Motoriduttore irreversibile 230V completo di longherone (1,20m), fine corsa Blocked gear motor 230V with fixing spar (1,20m) and limit switches

38 Universal

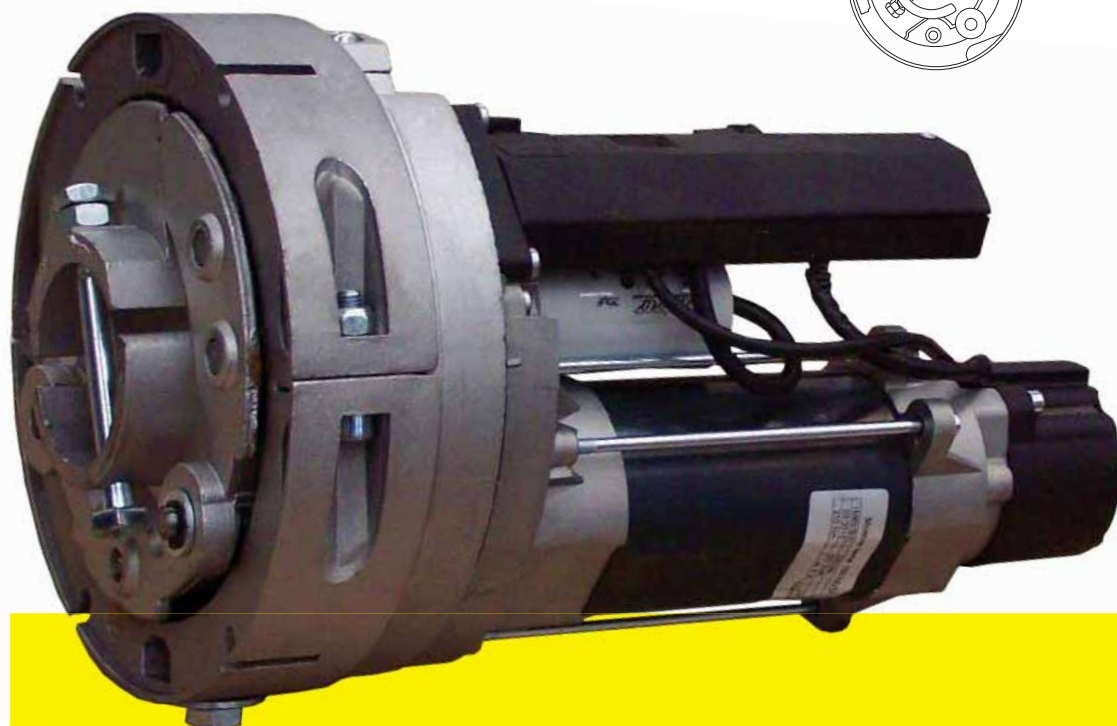
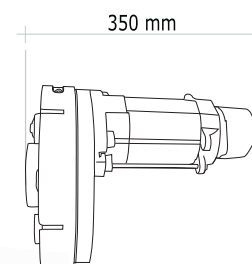
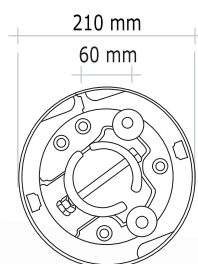

Motoriduttore elettromeccanico 230V per serrande avvolgibili bilanciate

Gear motor 230V for spring balanced rolling shutters

Fine corsa elettromeccanici incorporati regolabili sia in apertura che in chiusura. Disponibile anche nella versione bimotore per serramenti di grandi dimensioni. Installazione rapida e agevole su serrande di nuova e vecchia costruzione.

Per alberi da 60mm con adattatori da 48mm e 42mm. Portamolle 200m con adattatore da 220mm.

Easy and quick installation on new or old-type rolling shutter. Designed for shutters with 60mm shaft and 200mm aluminium crown, it may also be fitted to 48mm and 42mm shafts or 220mm aluminium crown with use of optional adapters.

Adjustable electromechanical limit switches in opening and closing. Twin-motor version also available for large sized doors.

- Lampeggiatore 1
Warning light
- Motoriduttore 2
Gear motor
- Centrale di gestione con ricevitore integrato 3
Control panel including radio receiver
- Selettore a chiave 4
Key switch
- Fotocellule (ext) 5
Photocells

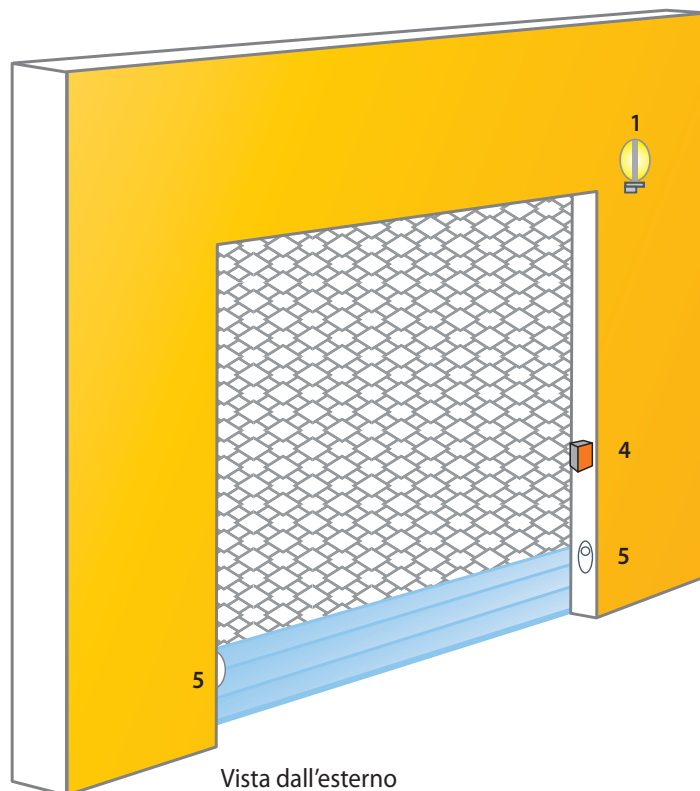
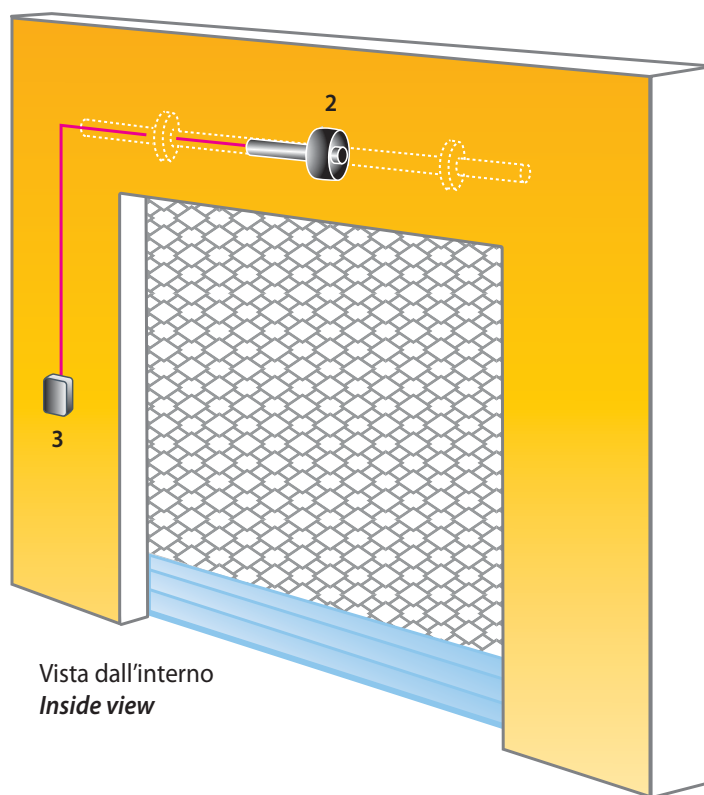

Caratteristiche tecniche
Technical features

	UNIVERSAL	UNIVERSAL B	UNIVERSALB/2M
Alimentazione - <i>Power supply</i>	230V ~ 50/60 Hz		
Assorbimento - <i>Current</i>	1,8A	3,9A	
Potenza - <i>Motor power</i>	420W	900W	
Coppia - <i>Thrust</i>	210 Nm	450 Nm	
Sollevamento max - <i>Lifting capacity</i>	170Kg	350Kg	
Temperatura di funzionamento - <i>Working temperature</i>	-25° - +55°C		
Livello IP - <i>IP rating</i>	20		
Diametro albero - <i>Shaft standard diameter</i>	60mm	76mm	
Diametro portamolle - <i>Aluminium crown diameter</i>	200mm	240mm	
Peso motore - <i>Motor weight</i>	9 Kg	17 Kg	
Condensatore - <i>Capacitor</i>	20 µf	35 µf	

ACCESSORI - ACCESSORIES

H12

Adattatore albero da 42mm per UNIVERSAL e UNIVERSAL B
42mm shaft adapter for UNIVERSAL and UNIVERSAL B

H13

Adattatore albero da 48mm per UNIVERSAL e UNIVERSAL B
48mm shaft adapter for UNIVERSAL and UNIVERSAL B

H101

Adattatore portamolle 220mm per UNIVERSAL e UNIVERSAL B
220mm aluminium crown adapter for UNIVERSAL and UNIVERSAL B

Modello - *Item*

Descrizione - *Description*

Centrali di gestione consigliate
Recommended control panel

UNIVERSAL	Motoriduttore reversibile 230V, max 170 Kg <i>Reversible gear motor 230V, max 170 Kg</i>	Q60RS
UNIVERSAL B	Motoriduttore irreversibile 230V con elettrofreno e sblocco, max 170 Kg <i>Irreversible gear motor 230V with electro-brake and release, max 170 Kg</i>	Q60RS
UNIVERSAL B/2M	Motoriduttore irreversibile 230V con elettrofreno e sblocco, doppio motore max 320 Kg <i>Irreversible twin-motor 230V with electro-brake and release, max 320 Kg</i>	Q60RS

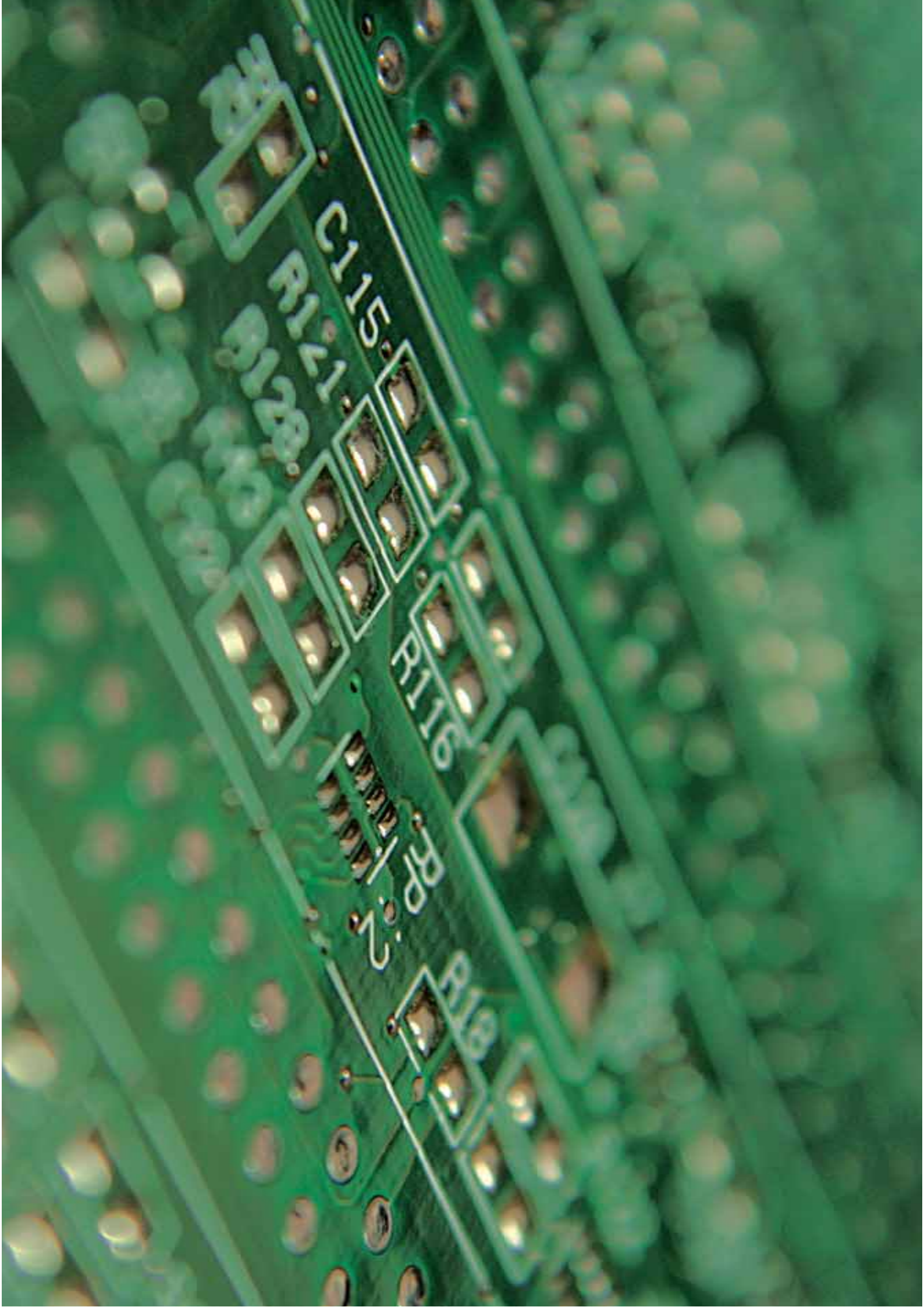

CT15

R116

R117

R118

R119

R120

R116

R117

R118

R119

R120

2

R119

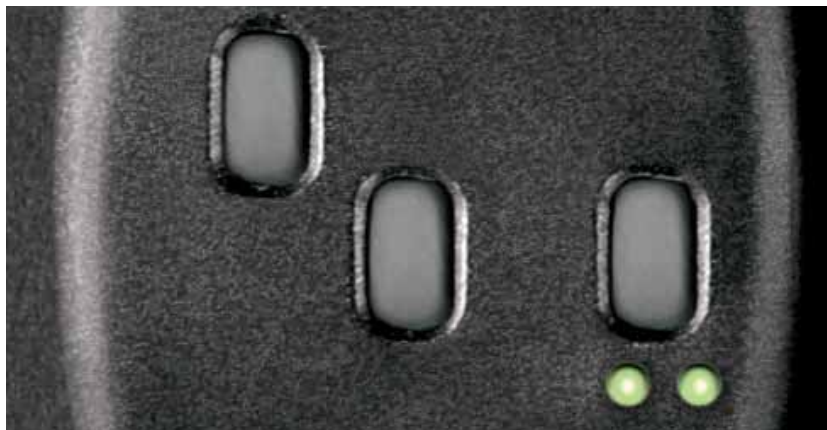

ELETTRONICA DI COMANDO

CONTROL UNITS

Proteco è da sempre all'avanguardia nella realizzazione di sistemi di controllo che permettano di personalizzare ogni tipo di impianto secondo le diverse esigenze degli utilizzatori, senza rinunciare alla semplicità di programmazione anche in caso di installazione in spazi molto ridotti.

I quadri di comando serie Q60 consentono, tra le altre funzioni, la personalizzazione del tempo di apertura pedonale, la regolazione indipendente del rallentamento di ciascuna anta del cancello e dello sfasamento sia in apertura che in chiusura. I display integrati nel circuito assicurano una precisa regolazione di ogni parametro e un feed-back immediato in caso di anomalie nell'installazione dell'automatismo o delle sicurezze.

Proteco leads in the engineering of control units; enabling the installer to customize all kinds of gate system to meet most end user's requirements, with simple programming from the smallest installations to the more sophisticated installations.

Control units from the Q60 range allow, amongst other functions, the customization of pedestrian opening times, the independent setting of each gate leaf's deceleration and the delay adjustment both in opening and in closing. The built-in display assures fine tuning of all the settings and a prompt user feed-back in the case of incorrect connection of motors or safety devices.

42 Elettronica di comando

Control Units

Per cancelli a battente Alimentazione 230V - *Swing gates 230V Power supply*

Q60RA

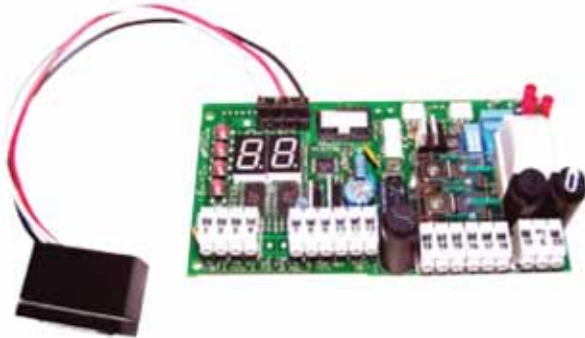

Centrale di controllo multifunzione per cancelli battenti ad 1 o 2 ante. Programmazione tramite display e segnalazione delle anomalie. Funzioni di apertura pedonale, chiusura automatica, passo-passo, condominiale; soft start, prelampeggio e colpo di ariete. Regolazione digitale della forza motore e dei tempi di manovra, rallentamento, sfasamento ante in apertura e chiusura. Modulo radio ricevente asportabile, frequenza 433,62Mhz ad autoapprendimento. Possibilità di memorizzare fino a 50 codici. Alimentazione 230V~50Hz o 110V~60Hz. Armadio di protezione per installazione esterna.

*Advanced control unit for swing gates, single or double leaf.
Digital setting of each motor power, working time and deceleration.
Adjustable lag time between wings. Pedestrian opening, automatic closing or step-by-step mode.
Opening priority function for multi-users gates. Soft start, pre-blinking and reverse push for electro-lock. Separate radio receiver module 433,92Mhz, self-learning logic up to 50 radio codes.
Power supply 230V~50Hz or 110V~60Hz.
Protection housing for outside installation.*

Per cancelli a battente Alimentazione 12V - *Swing gates 12V Power supply*

Q56A



Centrale di controllo per cancelli battenti ad 1 o 2 ante. Autoapprendimento semplificato dei tempi di manovra, rallentamento e sfasamento ante. Regolazione della sensibilità ostacoli tramite trimmer. Funzione di apertura di una sola anta per il passaggio pedonale e chiusura automatica personalizzabile. Predisposizione per collegamento elettroserratura 12V 15W tramite modulo opzionale. Ricevitore radio 433Mhz integrato con 50 codici radio memorizzabili. Predisposizione per alimentazione di emergenza tramite batteria 12V 1,2Ah o tramite pannello solare. Completa di armadio.

*Control unit for swing gates, single or double leaf.
Easy machine learning of working time, deceleration and lag between leaves.
Electric regulation of the obstacle detection level.
Possibility to open one leaf only for pedestrian use and customized automatic closing time.
Plug for electro-lock module (optional) for 12V 15W electric clutch.
Built-in radio receiver 433Mhz, self-learning logic, 50 radio codes.
The control unit can also be supplied by solar panel or back-up battery 12V 1.2Ah for emergency opening.*

Per cancelli scorrevoli Alimentazione 230V - *Sliding gates 230V Power Supply*

Q60RS



Centrale di controllo multifunzione per cancelli scorrevoli.
 Programmazione tramite display e segnalazione delle anomalie.
 Funzioni di apertura pedonale, chiusura automatica, passo-passo, condominiale, prelampeggio e soft start.
 Regolazione digitale della forza motore e dei tempi di manovra e rallentamento.
 Modulo radio ricevente asportabile, frequenza 433,92Mhz ad autoapprendimento.
 Possibilità di memorizzare fino a 50 codici.
 Alimentazione 230V~50Hz o 110V~60Hz.

Advanced control unit for sliding gates.
Digital setting of motor power, working time and deceleration.
Pedestrian opening, automatic closing or step-by-step mode.
Opening priority function for multi-users gates.
Soft start and pre-blinking.
Separate radio receiver module 433,92Mhz, self-learning logic up to 50 radio codes.
Power supply 230V~50Hz or 110V~60Hz.

Per cancelli scorrevoli Alimentazione 12V - *Sliding gates 12V Power Supply*

Q26

Centrale di controllo per cancelli scorrevoli.
 Autoapprendimento semplificato dei tempi di manovra e rallentamento. Regolazione della sensibilità ostacoli tramite trimmer.
 Funzione di apertura parziale per il passaggio pedonale e chiusura automatica personalizzabile.
 Ricevitore radio 433Mhz integrato con 50 codici radio memorizzabili.
 Predisposizione per alimentazione di emergenza tramite batteria 12V 4Ah o tramite pannello solare. Completa di armadio.

Control unit for sliding gates.
Easy machine learning of working time and deceleration.
Electric regulation of the obstacle detection level.
Partial opening for pedestrian use and customized automatic closing time.
Built-in radio receiver 433Mhz, self-learning logic, 50 radio codes.
The control unit can also be supplied by solar panel or back-up battery 12V 1.2Ah for emergency opening. Protection housing for outside installation.

Per cancelli scorrevoli Alimentazione 380V - *Sliding gates 380V Power Supply*

Q23A



Centrale di controllo trifase per cancelli scorrevoli con chiusura automatica, funzione condominiale, passo-passo e prelampeggio. Ingresso per fotocellule e scheda intermittenza per lampeggiatore. Alimentazione 380V. Completa di armadio 198x251x110mm.

Tri-phase control unit for sliding gates with automatic closing, step-by-step operating, pre-blinking and multi-user function. Photocells plug and control module for blinker. Power supply 380V. Dimensions, including the case, 198x251x110mm.

44 Elettronica di comando

Control Units

Accessori specifici - *Specific accessories*

MEL



Modulo collegamento elettroserratura per centrali serie Q60RA.
Electro-lock interface module for Q60RA control units.

MEL56

Modulo collegamento elettroserratura per centrali serie Q56.
Electro-lock interface module for Q56 control units.

Ricevitori radio - *Radio Receivers*

RX4331



Ricevitore radio supereterodina 1 canale, ad autoapprendimento, completo di antenna. Frequenza 433.92Mhz. 9 codici memorizzabili. Alimentazione 12V/24V.

Superheterodyne 1-channel radio receiver, with self-learning function, including antenna. Frequency 433.92Mhz. 9 codes memory. Power supply 12V/24V.

RX4333 12 / 24V

Ricevitore radio supereterodina 3 canali, ad autoapprendimento, completo di antenna. Frequenza 433.92Mhz. 60 codici memorizzabili. Alimentazione 12V / 24V.

Superheterodyne 3-channel radio receiver, with self-learning function, including antenna. Frequency 433.92Mhz. 60 codes memory. Power supply 12V / 24V.

ANT400



Antenna da esterno con cavo coassiale. Frequenza 433Mhz.
Antenna for external installation, including coaxial cable. Frequency 433Mhz.

Trasmittitori radio - *Radio transmitters*

HIT



Radio trasmettitore quarzato a 3 canali. Generazione automatica di codici casuali con oltre 16 milioni di combinazioni possibili. Possibilità di rigenerare nuovi codici random sui tre tasti sovrascrivendo i precedenti. Frequenza 433.92Mhz.

Quartz radio transmitter 3-channel. Random codes generation with more than 16 millions of possible combinations. New random codes can be generated for each button if required. Frequency 433.92Mhz.





ACCESSORI

ACCESSORIES

Un'ampia scelta di accessori arricchisce le possibilità di personalizzazione dei differenti impianti, senza mai tralasciare l'aspetto della sicurezza a cui, da sempre, Proteco riserva un'attenzione speciale.

Dispositivi di segnalazione, rilevatori a raggi infrarossi, sensori di rilevamento ostacoli elettromeccanici, trasmettitori e dispositivi di comando fissi sono presenti nei kit o possono essere scelti per garantire tutto il comfort e la serenità caratteristici dei sistemi di automazione Proteco.

A wide choice of accessories enriches the range of possible customizations, without compromising the safety aspects that Proteco is renowned for.

Signalling lights, infrared beam photocells, electromechanical obstacle detectors and controls are included in the automation kits, or they may be purchased separately to provide the comfort and the peace of mind that is synonymous with Proteco automation systems.

48 Accessori / Accessories

Selettori a chiave - Key switches

RS15



Selettore a chiave con cilindro europeo, a 1 micro per installazione da esterno o ad incasso.

1 micro key-switch with European type cylinder, for surface or flush mount.

RS16



Selettore a chiave con cilindro europeo, a 2 micro per installazione da esterno o ad incasso.

2 micro key-switch with European type cylinder, for surface or flush mount.

RS10



Colonnina per selettori a chiave modello RS15 e RS16.

Fixing post for RS15 and RS16 key-switches.

Combinatori digitali - Keypads

RT35



Combinatore digitale antivandalo in acciaio inox con tastiera in metallo retroilluminata. Memoria EEPROM, 60 codici programmabili, un relay di uscita 5A e un relay di uscita 1A. Alimentazione 12V/24V ac/dc.

Anti-vandal digipad in stainless steel. Metal keypad with backlight. The EEPROM memory can store up to 60 different codes. Output relays rated at 5A and 1A. Power supply 12V/24V ac/dc.

RT36



Combinatore digitale in policarbonato con tastiera retroilluminata. Memoria EEPROM, 60 codici programmabili, un relay di uscita 5A e un relay di uscita 1A. Alimentazione 12V/24V ac/dc.

Polycarbonate digipad with back-lit keypad. The EEPROM memory can store up to 60 different codes. Output relays 5A and 1A. Power supply 12V/24V ac/dc.

Fotocellule - Photocells

RF36



Coppia di fotocellule autoallineanti a raggi infrarossi per applicazione da esterno e su colonnina. Alimentazione 12V/24V.

Infrared beam photocells with automatic centre alignment, for surface or post mounting. Power supply 12V/24V.

RF03



Coppia di fotocellule a raggi infrarossi per applicazione ad incasso e su colonnina. Allineamento tramite viti regolabili. Elettronica schermata sul ricevitore. Alimentazione 12V/24V.

Infrared beam photocells for flush or post mounting. Alignment through adjustable screws. Shielded electronics on the receiver. Power supply 12V/24V.

RF33



Coppia di fotocellule a raggi infrarossi per applicazione da esterno, particolarmente indicate per l'installazione su impianti con cancello scorrevole. Il trasmettitore può essere infatti alimentato a batteria ed è dotato di ingresso per la gestione dei contatti della costa di sicurezza mobile. Alimentazione 12V/24V.

Infrared beam photocells for surface mounting, particularly on sliding gates. The transmitting photocell can be powered by battery and it can be connected to a sensitive edge. Power supply 12V/24V.

RF11



Colonnina per fotocellula da esterno modello RF36.

Post for RF36 photocells.

RF05



Colonnina per fotocellula da incasso modello RF03.

Post for RF03 photocells.

Lampeggiatori - *Blinkers*

RL11



Lampeggiatore ovale con 2 lampade a 10W. Alimentazione 24V.
Oval blinker with 2 lamps 10W. Power supply 24V.

RL09

Lampeggiatore ovale con 2 lampade a 5W. Alimentazione 12V.
Oval blinker with 2 lamps 5W. Power supply 12V.

Coste di sicurezza - *Sensitive edges*

RC21/2



Costa sensibile meccanica con supporto in alluminio. Profilo in gomma da 60mm completo di cavo e sensore. Lunghezza totale 2m. Adatta per cancelli scorrevoli e a battente.

Mechanical anti-crush sensor edge with aluminium stand. 60mm rubber profile with wire and sensor. Total length 2m. Suitable for sliding gates.

RC22



Costa sensibile meccanica con supporto in alluminio. Profilo in gomma da 25mm completo di cavo e sensore. Lunghezza totale 2.5m. Adatta per porte da garage basculanti e barriere stradali.

Mechanical anti-crush sensor edge with aluminium stand. 25mm rubber profile with wire and sensor. Total length 2.5m. Suitable for garage doors and road barriers.

Rilevatori magnetici - *Magnetic detectors*

RT05



Rilevatore magnetico monodirezionale di masse metalliche. Un relais di uscita a due contatti (entrata e presenza). Possibilità di collegamento in serie due spire magnetiche. Autotaratura automatica con possibilità di riprogrammazione in caso di disturbi. Funzioni selezionabili tramite dip-switches. Alimentazione 12/24V a.c./d.c.

One-way magnetic loop detector for vehicles. One output relay with double contact (way-in and presence detection). Possible series connection of two magnetic loops. Self-calibrating function with manual re-calibration in case of disturbs. Dip-switches programming. Power supply 12/24 V ac/dc.

Batterie - *Back-up batteries*

Q BAT 1.2



Batteria a secco 12V ricaricabile da 1.2Ah per cancelli a battente.
Sealed rechargeable battery 12V 1.2Ah, for swing gates.

Q BAT 4



Batteria a secco 12V ricaricabile da 4Ah per cancelli scorrevoli.
Sealed rechargeable battery 12V 4Ah, for sliding gates.

Elettroserrature - *Electrolocks*

RT16



Elettroserratura a cilindro frontale per cancelli a battente. Reversibile. Entrata unica regolabile da 50 a 70mm. Incontro regolabile in altezza.

Front cylinder electro-lock for swing gates. Reversible. Right or left side fixing, adjustable from 50 to 70mm. Striker with adjustable height.

RT18



Elettroserratura a doppio cilindro con incontro a terra per cancelli a battente.

Electromechanical latching mechanism with solenoid release for swing gates.



PROTECO S.r.l.

Via Neive, 77 - 12050 Castagnito (CN) - ITALY
Tel. +39 0173 210111 - Fax +39 0173 210199

info@proteco.net - www.proteco.net