



OSSIA

Felhasználói kézikönyv

(Minden NVR5 modellhez)

Tartalom

1	Bemutató	7
1.1	Áttekintés	7
1.2	Funkciók	7
1.3	Előlapi panel leírás	9
1.4	Hátsó panel leírása	10
1.5	Csatlakozások	13
2	Alap használati útmutató	15
2.1	Indítás & leállítás	15
2.1.1	Indítás	15
2.1.2	Leállítás	15
2.2	Távírányító	15
2.3	Egér használata	17
2.4	Szöveg beviteli instrukció	18
2.5	Más gomb műveletek	18
3	Varázsló & fő felület	19
3.1	Indítási varázsló	19
3.2	Fő felület	25
3.2.1	Fő felület bevezetése	25
3.2.2	Beállítási panel	26
3.2.3	Fő funkciók	28
4	Kamerakezelés	29
4.1	Kamera hozzáadása/szerkesztése	29
4.1.1	Kamera hozzáadása	29
4.1.2	Kamera szerkesztése	30
4.2	Kameracsoport hozzáadása/szerkesztése	31
4.2.1	Kameracsoport hozzáadása	31
4.2.2	Kameracsoport szerkesztése	31
5	Élő-megtekintés bevezetés	32
5.1	Élő-megtekintés felülete	32
5.2	Élő megtekintési módok	33
5.2.1	Képernyő helyzetek	33
5.2.2	Léptetés	34

5.2.3	Egyedi nézetek.....	36
5.3	Kép beállítás	37
5.3.1	OSD beállítások.....	37
5.3.2	Kép beállítások	37
5.3.3	Maszk beállítások	38
5.3.4	Kép beállítása	38
6	PTZ.....	41
6.1	PTZ vezérlés felülete:.....	41
6.2	Preset beállítások	44
6.3	Órjárat beállítás	45
7	Rögzítés & Lemezkezelés.....	46
7.1	Rögzítési beállítások:	46
7.1.1	Üzem mód beállítás:.....	46
7.1.2	Haladó beállítás	47
7.2	Kódolási paraméterek beállítása	48
7.3	Ütemezés beállítása	49
7.3.1	Ütemezés hozzáadása	49
7.3.2	Rögzítési ütemező konfigurálása	51
7.4	Rögzítési mód	51
7.4.1	Manuális rögzítés.....	51
7.4.2	Rögzítési ütemező:	52
7.4.3	Mozgás alapú rögzítés:	52
7.4.4	Érzékelő alapú rögzítés:.....	52
7.5	Lemezkezelés.....	52
7.5.1	Tárolási mód beállítása.....	52
7.5.2	Lemez megtekintés és S.M.A.R.T. Információ	53
8	Visszajátszás & Biztonsági mentés	55
8.1	Azonnali visszajátszás	55
8.2	Visszajátszási felület bemutatása	55
8.3	Rögzítés keresés & visszajátszás.....	58
8.3.1	Keresés & visszajátszás időszeltnél	58
8.3.2	Keresés & Visszajátszás esemény alapján	61
8.3.3	Keresés & Visszajátszás címke alapján	62
8.4	Biztonsági mentés	62
8.4.1	Biztonsági mentés idő alapján.....	62
8.4.2	Mentés esemény alapján	63

8.4.3	Pillanatkép	64
8.4.4	Mentési állapot megtekintése.....	65
9	Riasztás kezelés	66
9.1	Érzékelő riasztás	66
9.2	Mozgásérzékelés riasztás	67
9.2.1	Mozgásérzékelés beállítása	67
9.2.2	Mozgásérzékelési riasztás kezelés beállítása	68
9.3	Kivétel riasztás.....	68
9.3.1	Kivétel kezelés beállítása	68
9.3.2	Kamera offline beállításai.....	69
9.4	Riasztás eseményértesítés	69
9.4.1	Riasztás kimenet.....	69
9.4.2	E-mail.....	69
9.4.3	Kijelző	69
9.4.4	Zümmer	70
9.5	Manuális Riasztás	70
9.6	Riasztási státusz megtekintése.....	71
10	Fiók és hozzáférés kezelés.....	72
10.1	Fiók kezelés.....	72
10.1.1	Felhasználó hozzáadása.....	72
10.1.2	Felhasználó.....	73
10.2	Felhasználói belépés & kijelentkezés	74
10.3	Jogosultságkezelés.....	74
10.3.1	Jogosultságcsoport hozzáadása.....	74
10.3.2	Jogosultság csoport szerkesztése	75
10.4	Fekete és fehér lista	76
11	Eszközkezelő	77
11.1	Hálózati konfiguráció.....	77
11.1.1	TCP/IPv4 konfiguráció	77
11.1.2	Port konfiguráció	78
11.1.3	DDNS konfiguráció.....	79
11.1.4	E-mail konfiguráció.....	81
11.1.5	UPnP konfiguráció	83
11.1.6	NAT konfiguráció	83
11.1.7	Hálózati állapot megtekintése.....	83
11.1.8	Dátum és idő konfiguráció.....	84

11.2	Gyári alapértelmezett.....	85
11.3	Eszköz szoftver frissítés	85
11.4	Mentés és helyreállítás.....	85
11.5	Napló	86
11.6	Rendszer információk megtekintése	86
12	Távoli felügyelet	87
12.1	Mobil kliens felügyelet	87
12.2	Web LAN elérés	87
12.3	Web WAN elérés	88
12.4	Web távoli irányítás.....	89
12.4.1	Távoli visszajátszás	93
12.4.2	Távoli mentés	94
12.4.3	Távoli konfiguráció	94
(A)	Melléklet: Gyakran ismételt kérdések	95
(B)	Melléklet: Rögzítési kapacitás számolása	101
(C)	Melléklet: Kompatibilis eszközök listája	102



Figyelmeztetések

- Olvassa el figyelmesen ezt a kézikönyvet és rendeltetésének megfelelően, biztonságosan használja az eszközt.
- Nem garantált, hogy a kézikönyv teljes terjedelmében hibátlan. A kézikönyv tartalma előzetes figyelmeztetés nélkül változhat.
- A készüléket kizárólag olyan típusú tápellátásról szabad működtetni, mely a NVR-en fel van tüntetve. A tápellátás kimenő feszültségéről a használat előtt meg kell győződni.
- Ne helyezze a készüléket fűtőtesthez közel, például radiátor, kályha, légkondicionáló fűtőegység, vagy egyéb olyan berendezés közelében, amely hőt termel.
- Ne helyezze a készüléket víz közelébe. A tisztítást csak száraz törlőruhával végezze.
- Ne zárja le a készülék szellőző nyílásait. Győződjön meg róla, hogy a készülék körül a szellőzés biztosított.
- A hálózati tápellátás leválasztása előtt biztonságosan állítsa le a készüléket.
- A készülék beltéri használatra készült. Ne tegye ki az NVR-t esőnek vagy nedves környezetnek. Bármikor, ha szilárd szennyeződés vagy folyadék kerül a készülék burkolatán belülre, kérjük azonnal válassza le a tápellátást, és újraindítás előtt ellenőriztesse az NVR-t szakemberrel.
- Ne végezzen saját kezű javítást az eszközön szakképzett személy segítségével vagy jóváhagyása nélkül.
- A termék használata közben a Microsoft, Apple és Google szóban forgó tartalmi érintettek. A védjegyek, logók és egyéb a Microsoft, Apple és Google-hez kapcsolódó szellemi termékek a fentebb említett társaságok tulajdonában állnak.
- Ez a kézikönyv az összes modellhez alkalmazható, amin Ossia OS fut. A kézikönyvben bemutatott képek és példák az egyik modell vonatkozásában látható.

1 Bemutató

1.1 Áttekintés

Az NVR-ek ezen szériája gondoskodik az otthonok, irodák, bankok, iskolák, intelligens házak, trafikok, környezetvédelmi terek, szupermarketek, benzinkutak, lakónegyedek, üzemek, stb. teljes körű biztonságáról helyi vagy távoli telepítésekkel.

Az Ossia OS kimondottan a felhasználói igények kielégítésére lett tervezve. Aminek alapja a legfejlettebb SOC technológia és átvette az új és ösztönös grafikus felhasználói felületet. Az NVR-ek ezen szériája hatékonyabb, mint a Provision-ISR régebbi NVR-eik. A könnyű használat mellett tökéletes képminőségről és rendszer stabilitásáról is gondoskodik.

1.2 Funkciók

Alap funkciók:

- Támogatja az élőképek megjelenítést, rögzítést és az IP kamerák konfigurációját.
- Néhány NVR (NVR5 és felett) támogatja a legújabb H.265 (HEVC) videó kódolási stream-et és a H.265 és H.264 vegyes bemenetű IP kamerákat.
- Támogatja a szabványos ONVIF protokollt
- Támogatja az összes kamera duál-stream rögzítését
- Támogatja az IP kamerák gyors hozzáadását
- Támogatja az IP kamerák csoportos vagy szimpla konfigurációját (OSD, videó paraméterek, maszkolás, mozgás, riasztás, stb.)
- Maximum 8 felhasználó engedélyezési csoport támogatása, ideértve Adminisztráció, Haladó és Általános, amelyek a rendszer alapértelmezett engedélyezési csoportjai
- Maximum 16 felhasználó támogatása
- Maximum 10 web kliens egyidejű belépésének támogatása

Élő megjelenítési funkciók:

- 4Kx2K/1920x1080/1280x1024 HDMI és 1920x1080/1280x1024 VGA nagy felbontású egyidejű megjelenítés
- Több képernyős modellek, mint 1/4/6/8/9/16/25/36 (modelltől függ)
- Kamera képek automatikus beillesztése kijelzőre szabva
- IP kamera hang ellenőrzése (lehet engedélyezve vagy letiltva)
- Előnézeti kamera manuális pillanatkép készítés
- Oldalak sorrendjének személyre szabása
- A kijelző módok mentésének támogatása. A mentett módok közvetlenül elő lehet hívni.
- Egy csatorna gyors eszköztárának használata
- Kamera csoportok megjelenítése, elrendezés megjelenítése sorrendben és gyors sorrendi megjelenítés
- Mozgás érzékelés és video maszkolás
- Teljes PTZ vezérlés, beleértve a presetek és őrjáratok beállítását
- PTZ kamerák közvetlen vezérlése egérrel, beleértve a mozgatást, zoomot és fókuszot
- Digitális-Zoom szabályozható, ösztönösen az egér görgővel
- Kép beillesztése (csak néhány kameránál elérhető)

HDD támogatás:

- 2U házak max. 8 SATA HDD fogadására képes

MASCO Biztonságtechnikai és Nyílászáró Automatizálási Kereskedelmi Kft.
1045 Budapest, Madridi út 2.

Tel: (06 1) 3904170, Fax: (06 1) 3904173, E-mail: masco@masco.hu, www.masco.hu

- 1.5U házak max. 4 SATA HDD fogadására képes
- 1U házak maximum 2 SATA HDD fogadására képes
- Kisméretű 1U házak 1 SATA HDD fogadására képes
- Az NVR minden SATA csatlakozási felülete maximum 6TB tároló kapacitású HDD-t támogat
- Néhány NVR modell támogatja a tartalék rögzítést e-SATA HDD-re

Lemezkezelés:

- Lehetőség van a csoportosított HDD-k konfigurálására és kezelésére
- Minden kamerát különböző lemezcsoporthoz lehet hozzáadni különböző tárolási kapacitással
- Lemez információ és a lemez működési állapota megtekinthető
- HDD-k csoportos formázása

Rögzítési konfiguráció:

- Támogatja a main stream és sub-stream rögzítést egy időben
- Rögzítési stream csoportos vagy szimpla konfigurációja
- Manuális és automatikus rögzítési módok
- Rögzítés ütemezése, riasztási rögzítés és mozgásérzékelés rögzítés
- Különböző rögzítési stream-ek beállítása ütemezett rögzítésnek és esemény rögzítésnek
- Rögzítési időtartam beállításának és ismétlődő rögzítés támogatása
- Események riasztás előtti és riasztás utáni rögzítés beállításának támogatása

Visszajátszás:

- Idő skála használata gyors visszajátszásban. A visszajátszási dátumot és időt könnyedén be lehet állítani az egér görgőjével. Az idő skála intervallumot lehet növelni/csökkenteni.
- Képkocka/idő/esemény/fájlkezelés keresési módok
- Idő képkocka keresés hónapra, napra, órára és percre és időpontra. Az elrendezés megjelenik miniatűr képként.
- Idő szerinti visszakeresés 16 csatornáig.
- Esemény keresés manuális/mozgás/érzékelés esemény alapján.
- Fájlkezelési keresés (fájlok manuális hozzáadása felhasználóként)
- Választott kamera azonnali visszajátszása élő megjelenítés közben.
- Szinkronizált visszajátszás 16 csatornáig.

Biztonsági mentés:

- Biztonsági mentés USB-n keresztül (U-disk, mobil HDD) vagy e-SATA felületen* (támogatott modelleknél)
- Biztonsági mentés keresése idő/esemény/kép alapján
- Egyedi biztonsági mentés választása visszajátszás alatt
- 10 mentési feladatig futtatás a háttérben

Riasztás kezelés:

- Riasztási ütemező beállítása
- Támogatja a mozgásérzékelés, külső érzékelő riasztás bemenet és a kivételes riasztások, beleértve az IP cím hiba riasztás, lemez I/O hiba riasztás, megtelt lemez riasztás, nincs lemez

riasztás, illetéktelen belépés riasztás, hálózat szétkapcsolási riasztás és IP kamera offline riasztás engedélyezését vagy tiltását.

- Konfigurálható riasztás indítás
- A riasztás indíthatja a PTZ funkciót, pillanatkép készítését, felugró videókat és stb.
- Esemény értesítési módok: Riasztás-ki, felugró videó, felugró üzenetdoboz, buzzer és e-mail
- A pillanatkép csatolható a riasztáskor küldött e-mailhez
- Riasztási információ riasztás-be, riasztás-ki, mozgásérzékelés és kivételes riasztás állapotról
- Riasztás manuálisan indítható és törölhető
- Automatikus rendszer újraindítás HDD vagy I/O kivételes eseteikor – HDD újraindítása érdekében

Hálózati funkciók:

- TCP/IP és PPPoE, DHCP, DNS, DDNS, UPnP, NTP, SMTP protokollok
- "Engedélyezési és zárolási lista" IP vagy MAC cím alapján
- Többszörös böngésző támogatás, beleértve IE8/9/10/11, Firefox és Opera a Windows OS-hez és Safari böngésző a MAC OS-hez
- Távoli konfiguráció és kezelés, beleértve a távoli frissítést és távoli rendszer újraindítást
- Az NVR távoli kamera beállítása, beleértve a videó paramétereit, képminőséget, stb.
- Távoli keresés, visszajátszás és biztonsági mentés
- CMS vagy más management szoftverről történő belépés és kezelése
- Felhő alapú kapcsolat (NAT) támogatása és QR kód beolvasás okos telefonnal vagy tablettel
- Mobil felügyelet támogatása okos telefonról vagy tabletről (iOS vagy Android OS)
- Telnet funkció engedélyezhető vagy letiltható távoli beállítással

Más funkciók:

- Az NVR szabályozható és működtethető a mellékelt egerrel és távirányítóval
- Gyors NVR információ megtekintés, beleértve alapadatokat, kamera állapotot, riasztási állapotot, rögzítési állapotot, hálózati állapotot, lemez és biztonsági mentés állapotot.
- Automatikus kamera felbontás felismerés

1.3 Előlap panel leírás





A következő leírások csak referenciaként szolgálnak.

I. Típus:

Név	Leírás
REC	Rögzítés közben kéken világít.
NET	Kéken világít, ha hálózaton elérhető
PWR	Kéken világít, ha be van kapcsolva

II. Típus

Név	Leírás
Power	Kéken világít, ha be van kapcsolva
HDD	A fény kékre vált, ha HDD olvasás/írás történik

Net	A fény kékre vált, ha az eszköz elérhető a hálózaton
Backup	A fény kékre vált, ha fájlok és adat mentés történik
Play	A fény kékre vált, ha videó visszajátszás történik
REC	Rögzítéskor kéken világít
AUDIO /+	1. Audio beállítása 2. Beállítási érték növelése
P.T.Z. / -	1. Belépés PTZ módba 2. Beállítási érték csökkentése
MENU	Belépés a menübe
INFO	Eszköz információk megtekintése
BACKUP	Belépés mentési módba élő lejátszásnál
SEARCH	Belépés keresési módba élő lejátszásnál
Exit	Kilépés a jelenlegi felületről
	Manuális rögzítés
	Lejátszás/Szünet
	Lassítás
	Gyorsítás
1-9	Digitális szám bevitel és szám kiválasztása
0/--	0 szám bevitel, szám 10 felett
Direction Key	Irányítás megváltoztatása
Multi-Screen Switch	Képernyő mód megváltoztatása
Enter	Kiválasztás jóváhagyása
USB	Külső USB eszköz csatlakoztatás, mint USB egér vagy USB adathordozó

1.4 Hátsó panel leírása

Itt egy valódi panel részét vegyük például az érintkező felületek és csatlakozók bemutatására. A csatlakozási felületek és helyzeteik csak hivatkozásként jelennek meg. Kérjük, a valódi tárgyat vegye mérvadónak.

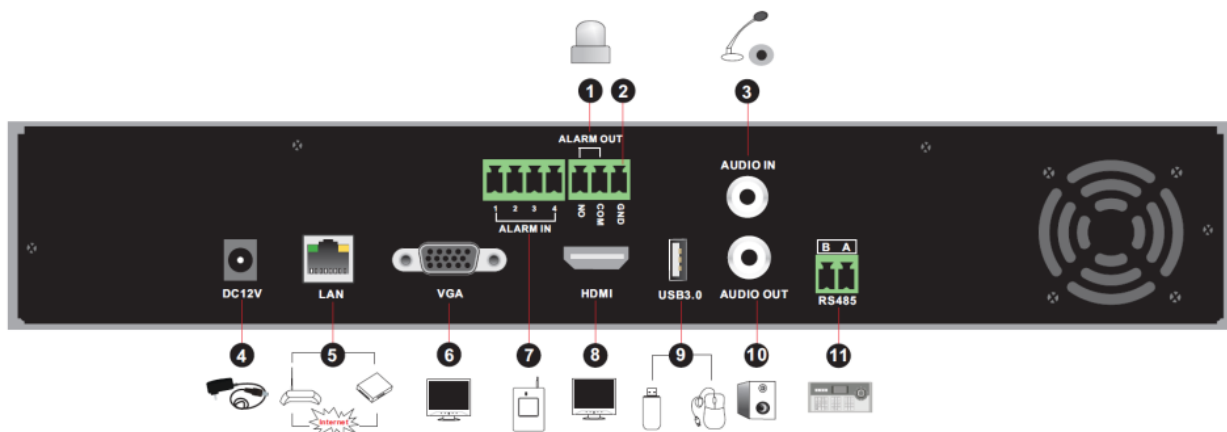

No.	Név	Leírás
1	ALARM OUT	Relé kimenet, külső eszközök csatlakoztatásához
2	GND	Föld csatlakoztatás
3	AUDIO IN	Audio bemenet
4	DC12V	DC12V táp bemenet
5	LAN	Hálózati port
6	VGA	Csatlakozó VGA monitorhoz
7	ALARM IN	Riasztási bemenet érzékelők csatlakoztatásához
8	HDMI	Csatlakozó HD kijelzőhöz (4K Ultra HD támogatás)
9	USB3.0	USB tároló eszköz vagy USB egér csatlakoztatása
10	AUDIO OUT	Audio kimenet
11	RS485	Csatlakozó vezérlőkhöz. A - TX+; B - TX-

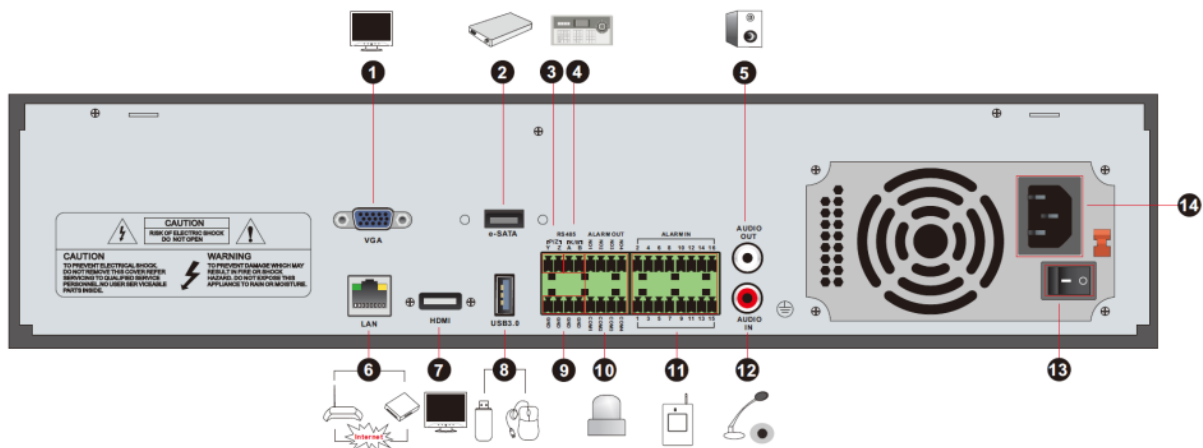

No.	Név	Leírás
1	VGA	Csatlakozó VGA monitorhoz
2	e-SATA	Csatlakozó HDD-hez e-SATA csatlakozóval
3	RS485 Y/Z csatlakozó	Nem elérhető
4	RS485 A/B csatlakozó	Csatlakozó kezelőkhöz. A - TX+; B – TX-
5	AUDIO OUT	Audio kimenet
6	LAN	Hálózati port
7	HDMI	Csatlakozó HD kijelzőhöz (4K Ultra HD támogatása)
8	USB3.0	USB tároló eszköz vagy USB egér csatlakoztatása
9	GND	Föld csatlakoztatás
10	ALARM OUT	Relé kimenet; csatlakozó külső eszközökhöz
11	ALARM IN	Riasztás bemenet csatlakoztatott érzékelőkhöz
12	AUDIO IN	Audio bemenet
13	Bekapcsoló gomb	Megnyomásával az NVR ki/be kapcsolható
14	Tápegység	Tápegység csatlakozó

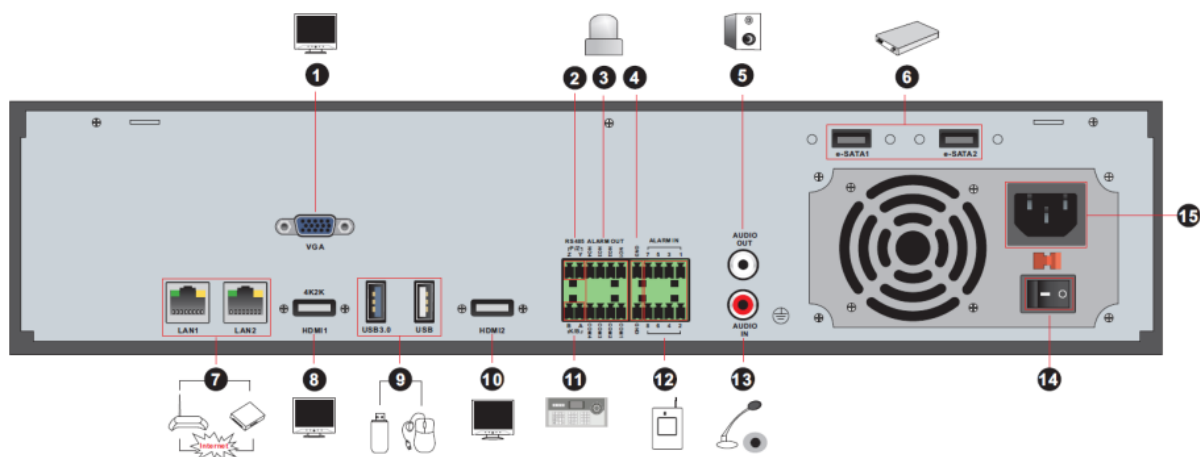

No.	Név	Leírás
1	VGA	Csatlakozó a monitorhoz
2	RS485 Y/Z csatlakozó	Még nem elérhető
3	ALARM OUT	Relé kimenet; csatlakozó külső riasztóhoz
4	GND	Föld csatlakoztatás
5	AUDIO OUT	Audio kimenet
6	e-SATA1/ e-SATA2	Csatlakozó HDD-hez e-SATA csatlakozóval
7	LAN1/LAN2	Hálózati port
8	HDMI1	Csatlakozó 4Kx2K magas felbontású kijelzőkhöz
9	USB3.0/USB	USB3.0/2.0 csatlakozó, tároló eszköz vagy egér csatlakoztatására
10	HDMI2	Csatlakozó 1920x1080 magas felbontású kijelzőkhöz
11	RS485 A/B csatlakozó	Csatlakozó vezérlőkhöz. A – TX+; B – TX-
12	ALARM IN	Riasztási bemenet érzékelők csatlakoztatásához
13	AUDIO IN	Audio bemenet
14	Bekapcsoló gomb	Megnyomásával az NVR ki/be kapcsolható
15	Tápegység	Tápegység csatlakozó

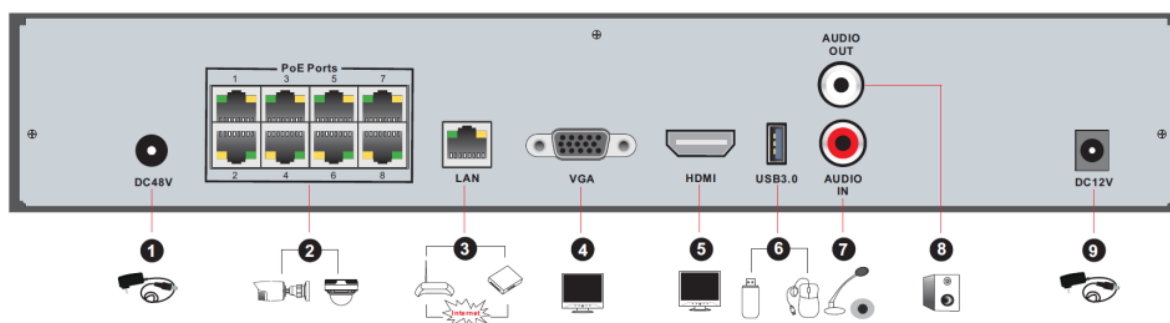

No.	Név	Leírás
1	Tápegység	DC48V tápegység csatlakozó
2	PoE port	8PoE hálózati port, csatlakozó 8 PoE IP kamerának
3	LAN	Hálózati port
4	VGA	Csatlakozó VGA monitorokhoz
5	HDMI	Csatlakozó HD kijelzőkhöz (4K Ultra HD támogatás)
6	USB3.0	USB3.0 csatlakozó, USB adathordozó vagy USB egér csatlakoztatására
7	AUDIO IN	Audio bemenet
8	AUDIO OUT	Audio kimenet

1.5 Csatlakozások

➤ Videó csatlakozások

Videó kimenet: VGA/HDMI video kimenet támogatása. Csatlakoztathatja a monitorját ezeken a videó kimeneti csatlakozókon keresztül egyidejűleg vagy önállóan.

➤ Audio csatlakozások

Audio bemenet: Csatlakozó mikrofonhoz, felvevőkhöz, stb.

Audio kimenet: Csatlakozó fejhallgatóhoz, hangszóróhoz vagy más egyéb audio kimeneti eszközhöz.

➤ Riasztási csatlakozások

Nem minden modell támogatja ezt a funkciót. Alább látható például 16 CH riasztási bemenet és 1 CH riasztási kimenet.

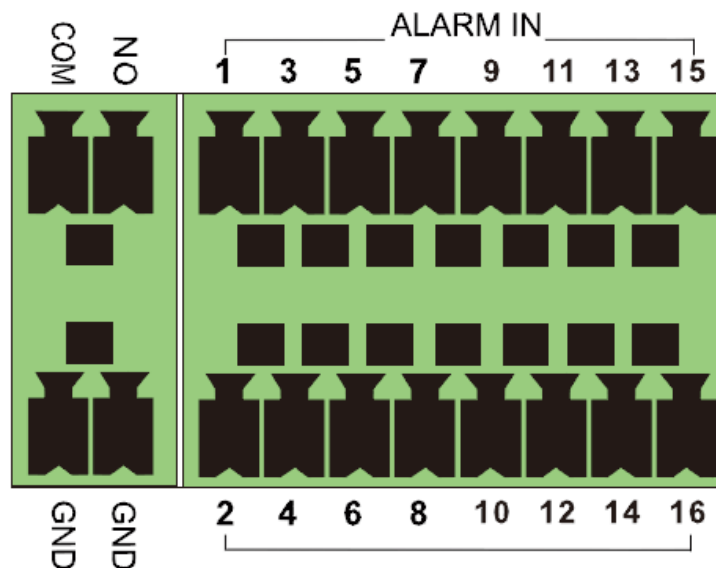

Riasztási bemenet:

ALARM IN 1~16 szolgál 16 CH riasztás bemeneti csatlakozóként. Az érzékelők nem típushoz kötöttek. NO és NC típus is elérhető és beállítható az eszköz csatlakoztatása. Az érzékelő csatlakoztatási módszere az eszközhöz alább látható:

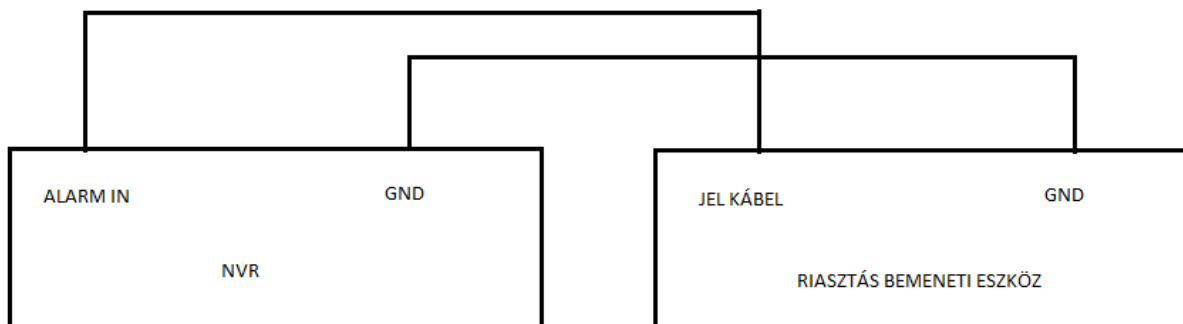

A riasztási bemenet egy nyitott/zárt relé. Ha a bemenet nem nyitott/zárt relé, akkor hivatkozzon a következő csatlakozási diagramra:

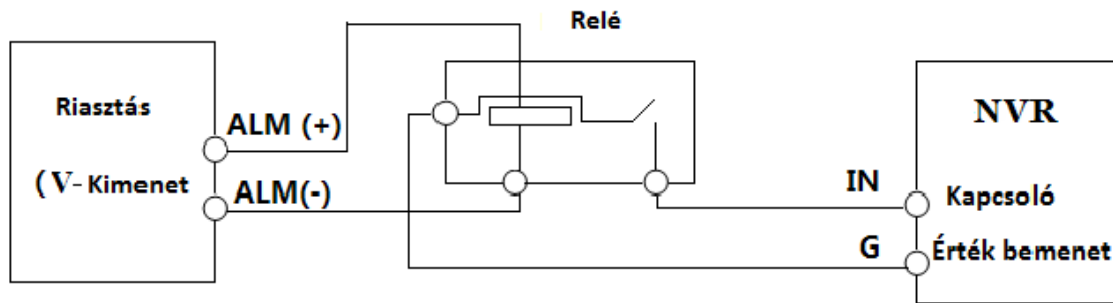

Riasztási kimenet:

Eljárás riasztási kimeneti eszköz csatlakoztatásához:

Húzza ki a zöld sorkapcsot és lazítsa ki a csavarokat a riasztási-kimeneti porton. Ha behelyezte a riasztási kimeneti eszköz jelkábelét az NO és COM portba elkülönítve. Végül húzza meg a csavarokat. Biztosítsa a külső riasztási kimeneti eszköz tápellátását, csatlakoztathatja a tápegységet, mint ahogy a következő ábra mutatja.

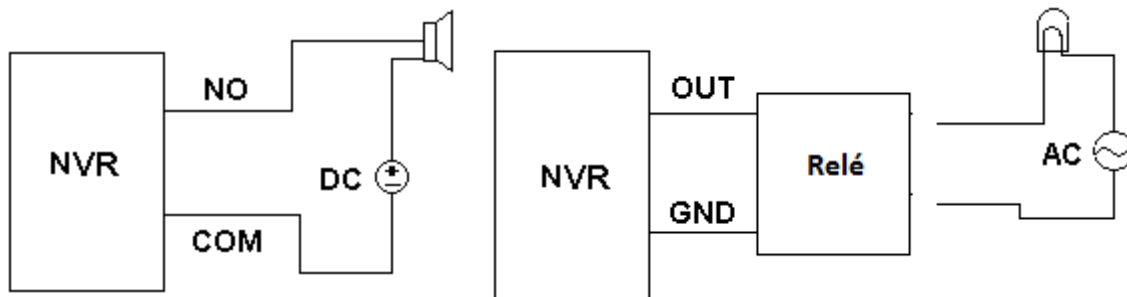

RS485 csatlakoztatás

Két típusa van az RS485 csatlakozónak:

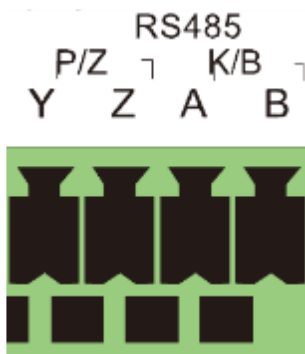

(1. Típus)



RS485

(2. Típus)

1. Típus: A P/Z csatlakozó nem használható. A K/B csatlakozó használható vezérlők csatlakoztatására.
2. Típus: Az RS485 csatlakozó használható vezérlő csatlakoztatására. A – TX+; B – TX-.

2 Alap használati útmutató

2.1 Indítás & leállítás

Kérjük, ellenőrizze az eszköz bekapcsolása előtt, hogy a csatlakoztatások megfelelőek. Megfelelő indítással és leállítással jelentősen meghosszabbítja a készülék élettartamát.

2.1.1 Indítás

1. Csatlakoztassa a kimeneti kijelzőt az NVR-nek a VGA/HDMI kimenetére.
2. Csatlakoztassa az USB egeret és a hálózati kábelt.
3. Csatlakoztassa a tápegységet. Az eszköz elindul és a bekapcsolási LED kék színűre vált.
4. A VARÁZSLÓ ablak felugrik (ki választhatja a nyelvet az NVR első használatakor). További részletek a 3.1 Indítási varázsló részénél.

2.1.2 Leállítás

Az eszközt leállíthatja a távirányító vagy USB egér használatával.

Távirányítóval:

1. Nyomja meg a kikapcsoló gombot. Így eléri a kikapcsolási ablakot. Az egység kikapcsol miután az "OK" gombra kattint.
2. Leválaszthatja a tápfeszültségről.

Egérrel:

1. Kattintson a Start -> Kikapcsolás-ra a kikapcsolási ablak eléréséhez. Válassza ki a "Kikapcsolást" az ablakban. Az egység kikapcsol miután az "OK" gombra kattint.
2. Leválaszthatja a tápfeszültségről.

2.2 Távirányító

1. Nyissa ki a távirányító akkumulátor fedelét és helyezzen be 2db AAA méretű akkumulátort.
2. Ha behelyezi az akkumulátorokat, akkor győződjön meg a helyes polaritásokról (+ és -)
3. Helyezze vissza az akkumulátor fedelet.

Ha nem működne a távirányító a következő főbb pontokat ellenőrizze.

1. Akkumulátorok polaritásának ellenőrzése.
2. Ellenőrizze, hogy az akkumulátorok működőképese-e
3. Ellenőrizze IR vezérlő érzékelő valamennyi zavaró hatásait.

Ha még mindig nem működik, cserélje ki egy új távirányítóra vagy vegye fel a kapcsolatot a helyi támogatóval. Két fajta távirányító van. A távirányító felületét alább bemutatjuk.



Gomb	Funkció
Bekapcsoló gomb	Kapcsoló az eszköz leállításához
REC	Rögzítés indítása
-/--/0-9	Szám bevitel vagy kamera kiválasztás
Fn1	Ideiglenesen nem elérhető
Multi	Többszörös nézeti mód kiválasztása
Next	Élő kép kapcsolása
SEQ	Léptetési mód kiválasztása
Audio	Audio kimenet engedélyezése élő megtekintésnél
Switch	Ideiglenesen nincs funkciója
Írány gombok	Kurzor mozgatása beállításnál vagy PTZ forgatás/billentés
Enter	Kiválasztás vagy beállítás megerősítése
Menu	Belépés a menübe
Exit	Kilépés a jelenlegi felületről
Focus/IRIS/ZOOM/PTZ	PTZ kamera vezérlése
Preset	Belépés a preset beállításokba PTZ módnál
Cruise	Belépés az őrjárat beállításokba PTZ módnál
Track	Ideiglenesen nincs track funkció
Wiper	Ideiglenesen nincs funkciója
Light	Ideiglenesen nincs funkciója
Clear	Ideiglenesen nincs funkciója
Fn2	Ideiglenesen nincs funkciója
Info	Az eszköz információinak lekérése
	Visszajátszás szabályozása. Indítás (Szünet)/Stop/Előző jelenet/Következő jelenet/Lassítás/Gyorsítás
Snap	Pillanatkép készítése manuálisan
Search	Belépés keresési módba
Cut	Ideiglenesen nincs funkciója
Backup	Belépés biztonsági mentés módba
Zoom	Zoom-olás a képen
PIP	Ideiglenesen nincs funkciója

Megjegyzés:

Nyomja meg a P.T.Z gombot a PTZ beállítási módba történő belépéshez, válassza ki a csatornát és nyomja meg a P.T.Z gombot újra a PTZ kontroll panel elrejtéséhez. Ha megnyomja a preset, cruise, track, wiper vagy light gombot, akkor engedélyezi a releváns funkciót.



Gomb	Funkciók
REC	Manuális rögzítés
Search	Belépés keresési módba
MENU	Belépés menübe
Exit	Kilépés az jelenlegi felületről
Enter	Kiválasztás vagy beállítás megerősítése
Írány gombok	Kurzor mozgatása beállításnál
ZOOM	Zoom-olás
PIP	Ideiglenesen nincs funkciója
	Visszajátszás szabályozása. Lejátszás (Szünet)/Következő jelenet/Gyorsítás/Stop/Előző jelenet/Lassítás
Multi	Többszörös nézeti mód kiválasztása
Next	Élő kép kapcsolása
SEQ	Léptetési mód kiválasztása
INFO	Az eszköz információinak lekérése

2.3 Egér használata

- Egér használata élő megtekintés & visszajátszás felületén

Élő megtekintésnél és visszajátszásnál valamelyik kamera ablakába duplán kattintva egy képernyős módban tekinthető meg a videó; újabb dupla kattintással az ablakba, visszaállíthatja az előző állapotot.

Ha a kijelző felület teljes nézetben van, mozgassa az egeret a felület gombjára a felugró eszköztáért. Az eszköztár automatikusan eltűnik miután az egeret elmozgatta erről a helyről; mozgassa az egeret a kijelző jobb oldalára az oldalsó panel felugrásáért. A panel automatikusan eltűnik, ha elmozgatja innen az egeret.

- Egér használata szöveg bevitelekör

Mozgassa az egeret a szöveg beviteli mezőbe és kattintson a mezőre. A billentyűzet automatikusan felugrik.

Megjegyzés: Az alapértelmezett vezérlő az egér, hacsak máshogy nem járunk el.

2.4 Szöveg beviteli instrukció

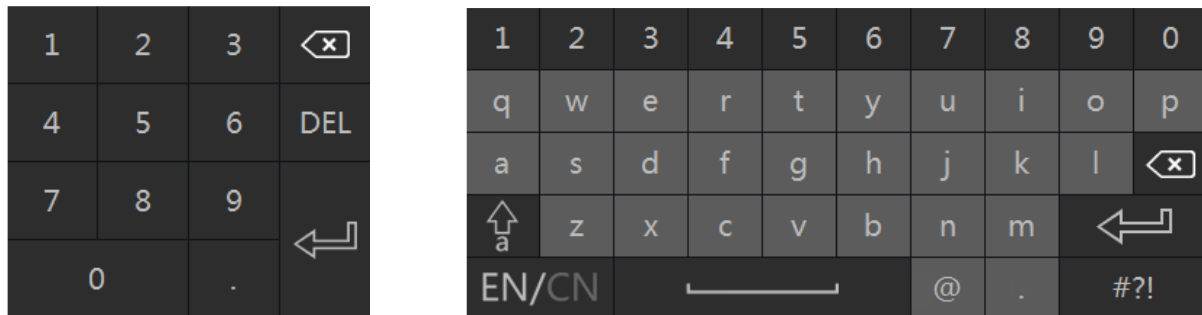

A rendszer két fajta elrendezésű beviteli billentyűzetet tartalmaz, amiket a fenti ábrák mutatnak. A bal oldali mező a számok bevételére a jobb oldali pedig egy általános billentyűzet, amely a számok, betűk és írásjelek (alábbi ábra mutatja) bevételére szolgál.

Gomb	Jelentés	Gomb	Jelentés
	Backspace		Írásjelek közötti váltás
	Törlés		Enter
	Kis- és nagybetű közötti váltás		Szóköz



2.5 Más gomb műveletek

Gomb	Jelentés
	Menü lista mutatása
	A lista sorrendjének megváltoztatása
	Kamera kijelező mód megváltoztatása
	Jelenlegi felület bezárása
Earliest	Legkorábbi kamera rögzítési adatok
Latest	Utolsó kamera rögzítési adatok

3 Varázsló & fő felület

3.1 Indítási varázsló

Minden egyes indításkor a lemez ikon látható a felület tetején. Láthatja a lemezek számát és minden lemez állapotát és kényelmesen átnézheti ezeket az ikonokat.

1.  Nincs lemez
2.  A lemez nem érhető el
3.  RW elérhető lemez

Gyorsan és könnyen beállíthatja az NVR használatát a beállítási varázslóval. A varázslót át is ugorhatja és megtekintheti a következő indításkor, ha a "Varázsló engedélyezése következő alkalommal" felirat ki van pipálva.

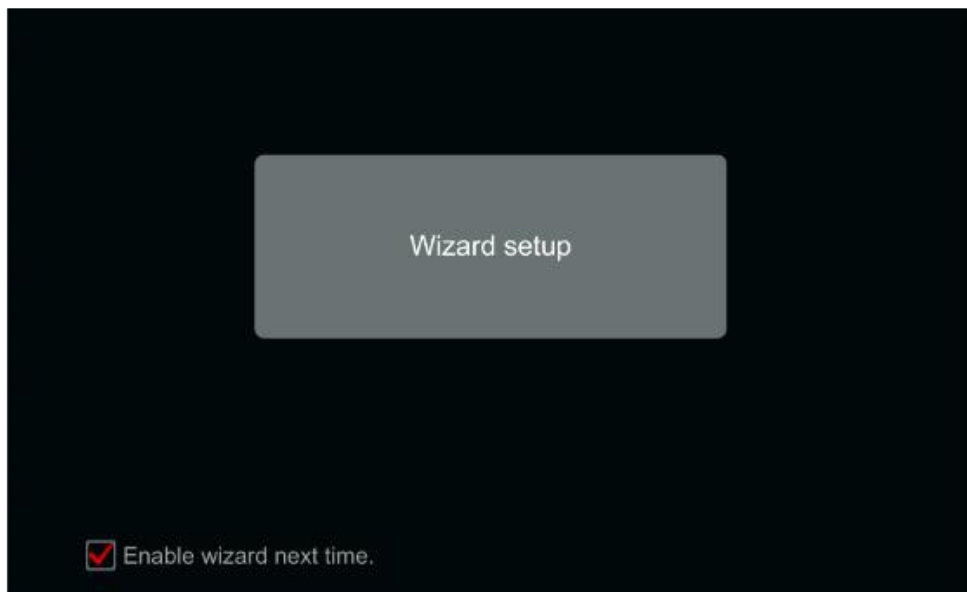

Kattintson a "Varázsló beállítása"-ra az indításhoz. A beállítás lépései a következők:

1. Rendszer belépés (Csak egy alkalommal jelenik meg): Állítsa be a saját jelszavát vagy használja az alapértelmezettet, ha első alkalommal használja a varázslót (alapértelmezett felhasználó név **admin** és az alapértelmezett jelszó **123456**); **Nagyon ajánlott az alapértelmezett jelszó megváltoztatása.**

Wizard

Admin Password Setup

Username

New password

Confirm password

Display password Log In Automatically

Kattintson a "Biztonsági kérdés szerkesztése"-re a jelszó visszaállításához szükséges kérdések és válaszok beállításához. Ha elfelejti a jelszót, keresse meg az "A" melléklet: FAQ Q4 részét. **Ennek a lépésnek a kihagyása ahhoz vezethet, hogy vissza kell állítani az eszközt, ha elfelejti a jelszavát.**

Kattintson a "Következő"-re a folytatáshoz vagy kattintson a "vissza"-ra a varázsló elhagyásához.

2. **Dátum és idő beállítása:** A rendszer dátum és idő beállítása szükséges a varázsló első használatakor. Az időzóna, a rendszer idő, dátumforma és időforma beállítása. A DST alaphelyzetnél engedélyezve lesz, ha az időzónának DST lett kiválasztva. Kattintson a "Következő"-re a folytatáshoz.

Wizard

Admin Password Setup

Username

New password

Confirm password

Display password Log In Automatically

3. **Hálózati beállítások:** Pipálja ki az "IP cím automatikus elérése"-t és a "DNS automatikus elérése"-t az IP cím és DNS automatikus eléréséhez (A DHCP szolgáltatást engedélyezni kell az Ön hálózatán). Ne pipálja ki, ha manuálisan szeretné bevinni. Vigye be a HTTP portot, RTSP

portot, és Server portot (tekintse meg a [11.1.2 Port beállítás](#) részét). Kattintson a "Következő"-re a folytatáshoz.

The screenshot shows the 'Wizard' configuration screen for network settings. The breadcrumb trail is: Network settings > QR Code > Add camera > Disk config > Recording settings. Under 'Ethernet Port 1 (Online)', the 'Obtain an IP address automatically' checkbox is checked. The IP Address is 192 . 168 . 1 . 200, Subnet mask is 255 . 255 . 255 . 0, and Gateway is 192 . 168 . 1 . 1. The 'Obtain DNS address automatically' checkbox is unchecked. Preferred DNS is 8 . 8 . 8 . 8, and Alternative DNS is HTTP Port is 80, and Server port is 6036. At the bottom are 'Previous', 'Next', and 'Cancel' buttons.



Megjegyzés:

Ha PoE NVR-t használ, akkor a belső ethernet port állapota megtekinthető a felületen, mint ahogyan az alábbi képen is látható. Keresse meg a [11.1.1 TCP/IPv4 beállítások](#) a belső ethernet port bemutatása részét.

The screenshot shows the 'Wizard' configuration screen with two network ports. 'Ethernet Port 1 (Offline)' has 'Obtain an IP address automatically' checked, with IP Address 192 . 168 . 1 . 200, Subnet mask 255 . 255 . 255 . 0, and Gateway 192 . 168 . 1 . 1. 'Internal Ethernet Port (Online)' has 'Obtain an IP address automatically' checked, with IP Address 10 . 151 . 151 . 1, Subnet mask 255 . 0 . 0 . 0, and Gateway Preferred DNS is 8 . 8 . 8 . 8, Alternative DNS is HTTP Port is 80, and Server port is 6036. At the bottom are 'Previous', 'Next', and 'Cancel' buttons.

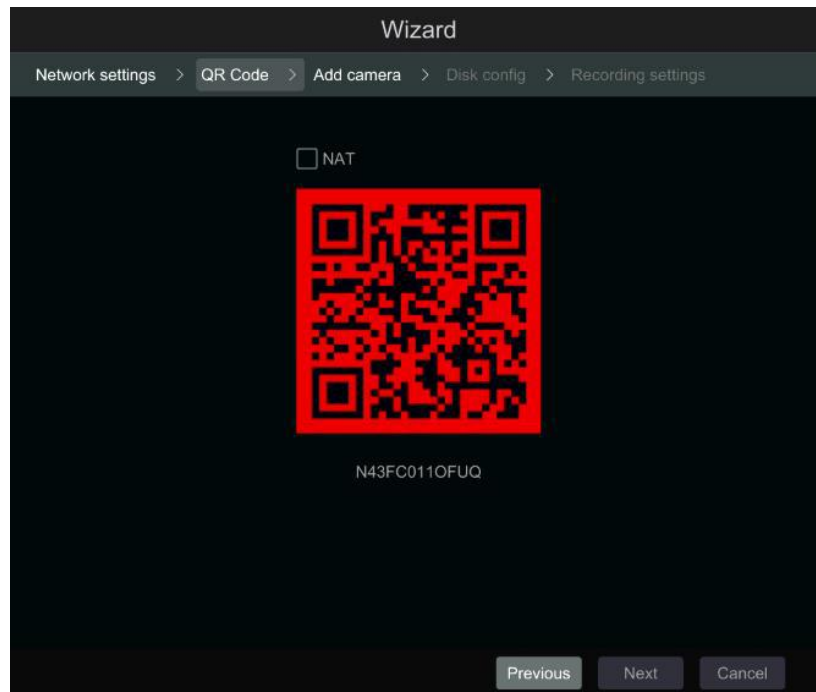
4. **QR Kód:** Engedélyezheti a NAT szolgáltatást és a QR kód beolvasásával használhatja a "Provision Cam 2" mobil alkalmazást. Keresse meg a 12.1 Mobil felügyelet részét.



5. **Kamera hozzáadása:** Kattintson a "Frissítés"-re az elérhető IP kamerák listájának frissítéséhez és kattintson a  gombra a megtekintett kamera hozzáadásához. Kattintson az "Összes hozzáadása"-ra a listában szereplő összes kamera hozzáadásához. Kattintson a  gombra a hozzáadott kamera törléséhez. Kattintson a "Mindegyik törlése"-re minden hozzáadott kamera törléséhez.

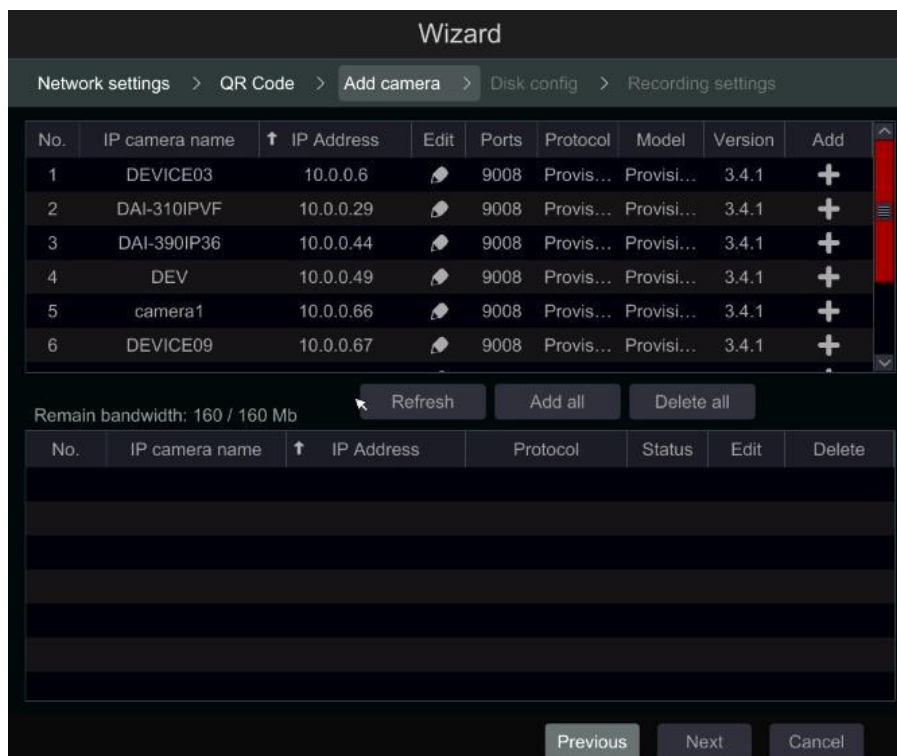

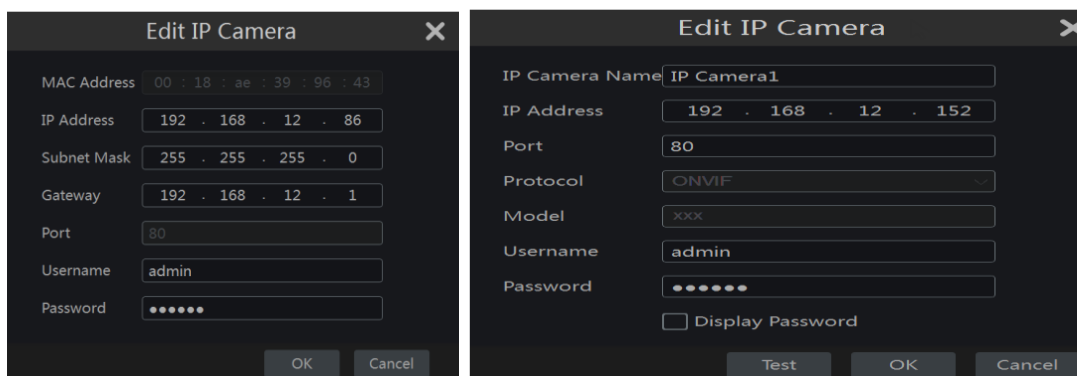

Kattintson a  gombra a kiválasztott kamera hálózati paramétereinek szerkesztéséhez, ahogyan az alábbi bal ábra is mutatja. Vigye be az új IP címet, alhálózati maszkot és átjárót. Töltse ki a kamera felhasználói nevét és jelszavát. Kattintson az "OK"-ra a beállítások mentéséhez.

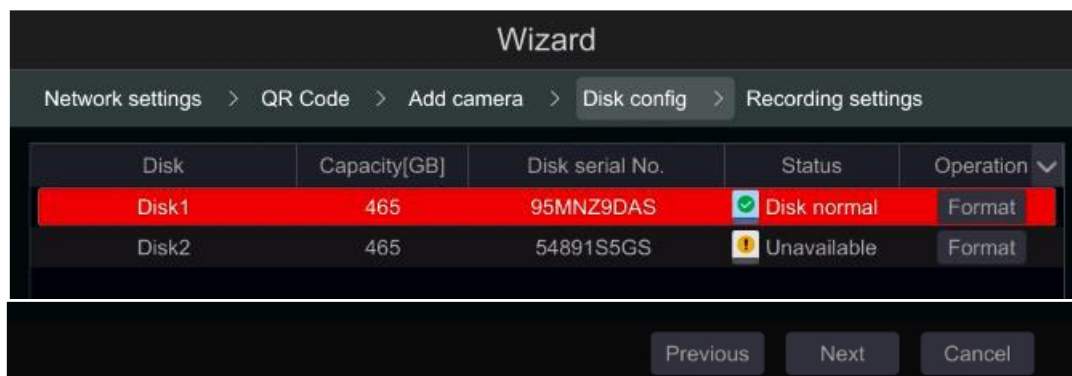

Kattintson a  gombra a hozzáadott kamera szerkesztéséhez, ahogy a fenti jobb oldali ábra mutatja. Vigye be az új kamera nevet, IP címet és portot. Töltse ki a kamera jelenlegi felhasználói nevét és jelszavát. Kattinthat a "Teszt"-re a kitöltött információk hatékonyságának tesztelésére. Kattintson az "OK"-ra a beállítások mentéséhez. Megváltoztathatja az IP kamera nevét, ha a kamera hozzá van adva és online. Kattintson a "Következő"-re a folytatáshoz.

6. **Lemez beállítások:** Megtekintheti a lemez állapotát, számát, kapacitását, és széria számát. Kattintson a "Formázás"-ra a lemez formázásához. Kattintson a "Következő"-re a folytatáshoz.



Disk	Capacity[GB]	Disk serial No.	Status	Operation
Disk1	465	95MNZ9DAS	 Disk normal	Format
Disk2	465	54891S5GS	 Unavailable	Format

7. **Rögzítési beállítások:** Két rögzítési mód érhető el: automatikus és manuális. Tekintse meg a [7.1.1 Mód beállítása](#) részt.

Automatikus: Válassza ki a kívánt automatikus módot a felületen, ahogyan alább bemutatásra kerül és kattintson az "OK" gombra a beállítások mentéséhez.



Manuális: Miután átváltott manuálisra, állítsa be az ütemezését az "Érzékelő rögzítés"-nek, "Mozgás rögzítés"-nek és "Ütemezett rögzítés"-nek minden kamera számára. (Kiválaszthatja együtt a  gombra kattintva.) Kattintson az "OK"-ra a beállítások mentéséhez.

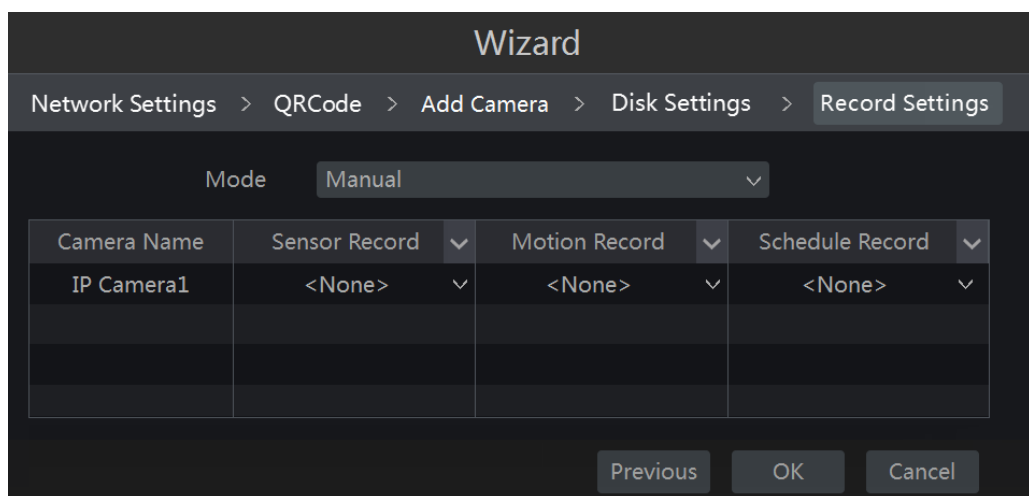

3.2 Fő felület

3.2.1 Fő felület bevezetése

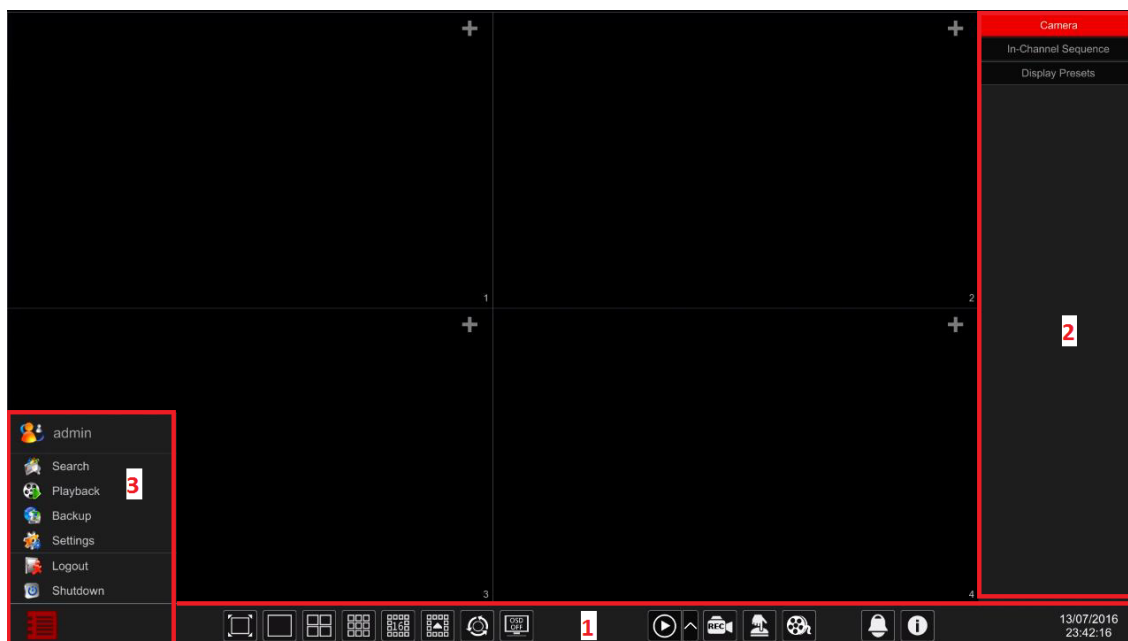







Eszköztár (1) ikonjainak leírása:

Gomb	Jelentés
	Start gomb. Ide kattintva felugrik a menü (3).
	Teljes képernyő gomb. Kattintson ide a teljes képernyőre módra váltható; újbóli kattintással kilép a teljes képernyős módból.
	Osztott képernyő mód gombjai.
	Időzítő gomb (nézze meg 5.2.2 Gyors léptetési megtekintés és 5.2.4 Léptetés elrendezés megtekintés részt)
	Kattintson ide az OSD engedélyezéséhez; kattintson a gombra az OSD tiltásához.
	Kattintson a gombra a csatornán belüli, azonnali visszajátszás alapértelmezett visszajátszási idő beállításához (8.1 Azonnali visszajátszás) és minden csatorna visszajátszásához (8.2 Visszajátszási felület bevezetése); Kattintson a gombra minden csatorna gyors visszajátszásának engedélyezéséhez – meghatározott időben visszalép. Például alapértelmezett visszajátszási időnek az "5 perccel ezelőtt" kiválasztásával, visszajátszhatja a rögzítést az utolsó 5 perctől.
	Manuális rögzítési gomb. Ide kattintva engedélyezheti / tilthatja a manuális rögzítést.
	Manuális riasztási gomb. Ide kattintva manuálisan indíthatja és törölheti a riasztási kimenetet a felugró ablakban.
	Információs gomb. Kattintson ide a rendszer információk megtekintéséhez.

Terület (2) bemutatása:

- A. Kattintson a "Kamera"-ra az összes elérhető kamera megtekintéséhez a kijelzőn. Válassza ki bármelyik ablakot a felület bal oldaláról és kattintson duplán a kamera nevére, hogy a kiválasztott ablakban megtekintse azt, vagy húzza a kamera nevét a jobb oldali panelből a baloldalon kiválasztott ablakba.
- B. Kattintson a "Csatornán belüli léptetés"-re az összes "Csatornán belüli léptetés" csoport listájának megtekintéséhez. Válassza ki a listából azt a csoportot, amihez kapcsolódó összes kamerát megtekinteni. (Keresse meg a 4.2 Hozzáadás/Szerkesztés csatornán belüli léptetés részt). Válassza ki bármelyik ablakot a felület bal oldaláról és kattintson duplán a csoportra, hogy a kiválasztott ablakban megtekintse azt, vagy húzza a csoport nevét a jobb paneltől a baloldalon kiválasztott ablakba.
- C. Kattintson a "Képernyő presetek"-re az elmentett presetek megtekintéséhez (keresse meg az 5.2.1 Előnézet képernyő presetek a kijelző presetek részletes leírását) Az aktiváláshoz kattintson duplán a kívánt kijelző presetre a listából.

Terület (3) bemutatása:

Ikon/ Gomb	Leírás
 admin	Jelenlegi felhasználói név megtekintése
 Search	Rögzítés keresési felület, tekintse meg a <u>8.3 Rögzítés, Keresés & Visszajátszás</u> részt
 Playback	Visszajátszási felület, tekintse meg a <u>8.2 Visszajátszási felület bemutatása</u> részt
 Backup	Biztonsági mentés felület, tekintse meg a <u>8.4 Biztonsági mentés</u> részt
 Settings	Beállítási panel, tekintse meg a <u>3.2.2 Beállítási panel</u> részt
 Logout	Kijelentkezés a rendszerből.
 Shutdown	"Kijelentkezés", "Újraindítás" vagy "Kikapcsolás" végrehajtása

3.2.2 Beállítási panel

Kattintson a Start -> Beállítások gombokra a felugró beállítási panelben, ahogyan az alábbi ábra mutatja.

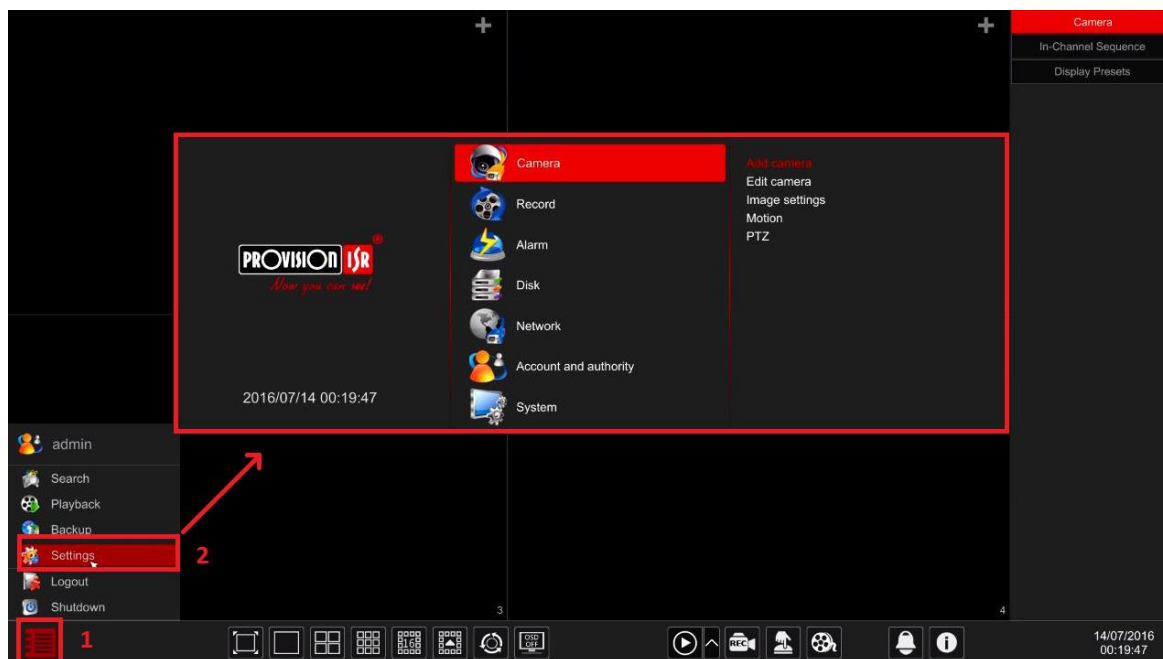

A beállítási panel hét kategóriát tartalmaz. Minden kategória alkategóriákat tartalmaz, amely összekapcsolja a kívánt konfigurációs felülettel.

Itt a **Kamera** kategória például. A **Kamera** kategória biztosítja a következőket: "Kamera hozzáadása", "Kamera szerkesztése", "Kép beállítások", "Mozgás", és "PTZ". Kattintson a **Kamerára** és a "Kamera hozzáadása"-ra a kamera kezelési felület eléréséért, mint az alábbi ábrán.

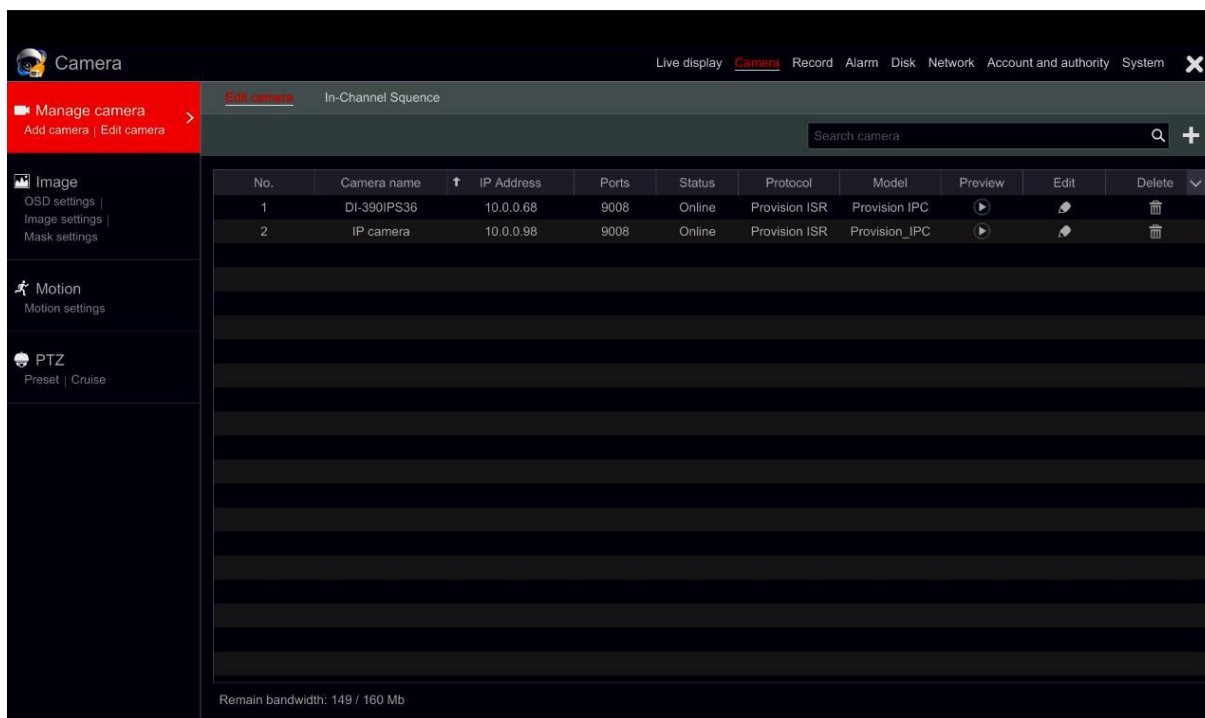

Kattintson a fő kategóriákra az ablak tetején a megfelelő felület eléréséért. Az alábbi kép erre utal. Például elérheti a rendszer beállítási felületet, ha a "Rendszer" részre kattint.

Live display **Camera** Record Alarm Disk Network Account and authority System

3.2.3 Fő funkciók

➤ Kamera

Ajánlott funkciók, mint a **Kamerakezelés** (tekintse meg a 4. fejezet Kamerakezelés részt), **Képbéállítások** (tekintse meg 5.3 Előlnézeti kép konfiguráció részt), **Mozgás** (tekintse meg 9.2.1 Mozgás konfiguráció részt) és **PTZ** (tekintse meg 6. fejezet PTZ részt).

➤ Rögzítés

Ez a kategória a **Paraméterek kódolását** és a **Rögzítés ütemezését** takarja. Tekintse meg a 7. fejezet Rögzítés & Lemezkezelés részét.

➤ Lemez

Itt találja a Lemezkezelést, Tárolási módot és Lemez információt. Tekintse meg a 7. fejezet Rögzítés & Lemezkezelés részét.

➤ Riasztás

Érzékelő és Mozgás riasztás kezelés és **Riasztási kimenet beállítások**. Tekintse meg a 9. fejezet Riasztás kezelés részét.

➤ Hálózat

Ez a kategória a **TCP/IPv4, DDNS, Port, E-mail és Hálózati állapotot** tartalmazza. Tekintse meg a 11.1 Hálózati konfiguráció részt.

➤ Fiók és engedély

Ez a kategória a **Fiókkezelést** (tekintse meg a 10.1 Fiókkezelés részt) és a **Engedélykezelést** (tekintse meg 10.3 Engedélykezelés részt) takarja.

➤ Rendszer

A kategória bemutatja az **Alapkonfigurációt** (tekintse meg a 11.2 Alapkonfiguráció részt), az **Eszköz információt** (tekintse meg a 11.7 Rendszerinformációk megtekintése részt), a **Naplózási információt** (tekintse meg a 11.6 Naplózás megtekintése részt) és a **Konfigurációs fájlok importálását & exportálását** (tekintse meg a 11.5 Biztonsági mentés és tárolás részt).

4 Kamerakezelés

4.1 Kamera hozzáadása/szerkesztése

4.1.1 Kamera hozzáadása

Az NVR hálózati paramétereit be kell állítani az IP kamera hozzáadása előtt (tekintse meg a 11.1.1 TCP/IPv4 konfiguráció részt).

Az alábbi képek alapján kattintson a beállítási panelen található **Kamera hozzáadása**-ra vagy a megtekintési ablak jobb felső sarkában található **+** gombra a "Kamera hozzáadása" ablak eléréséért, mint az alábbi ábra mutatja. Tudja használni a "gyors hozzáadás" felületet az IP kamera hozzáadásához vagy adja hozzá manuálisan.

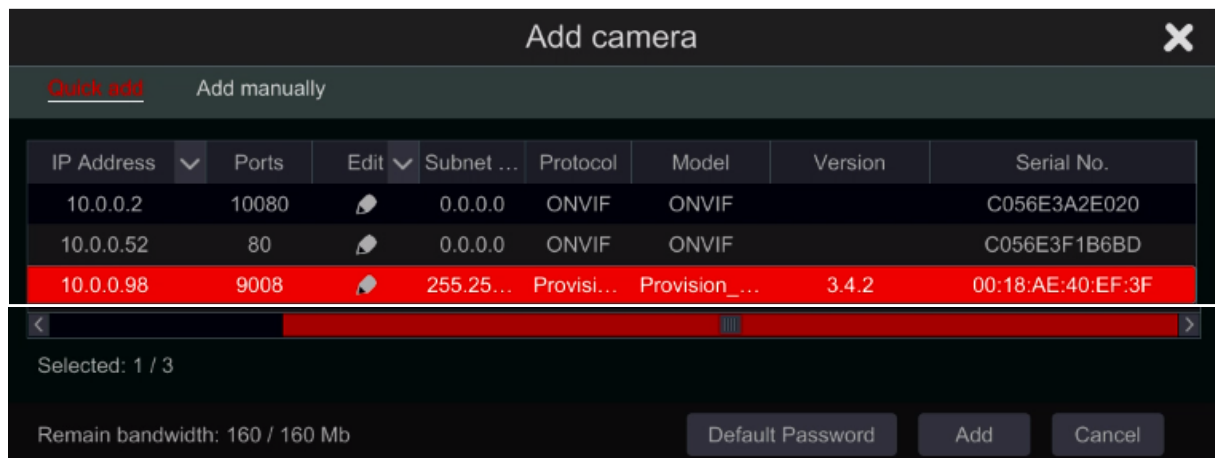
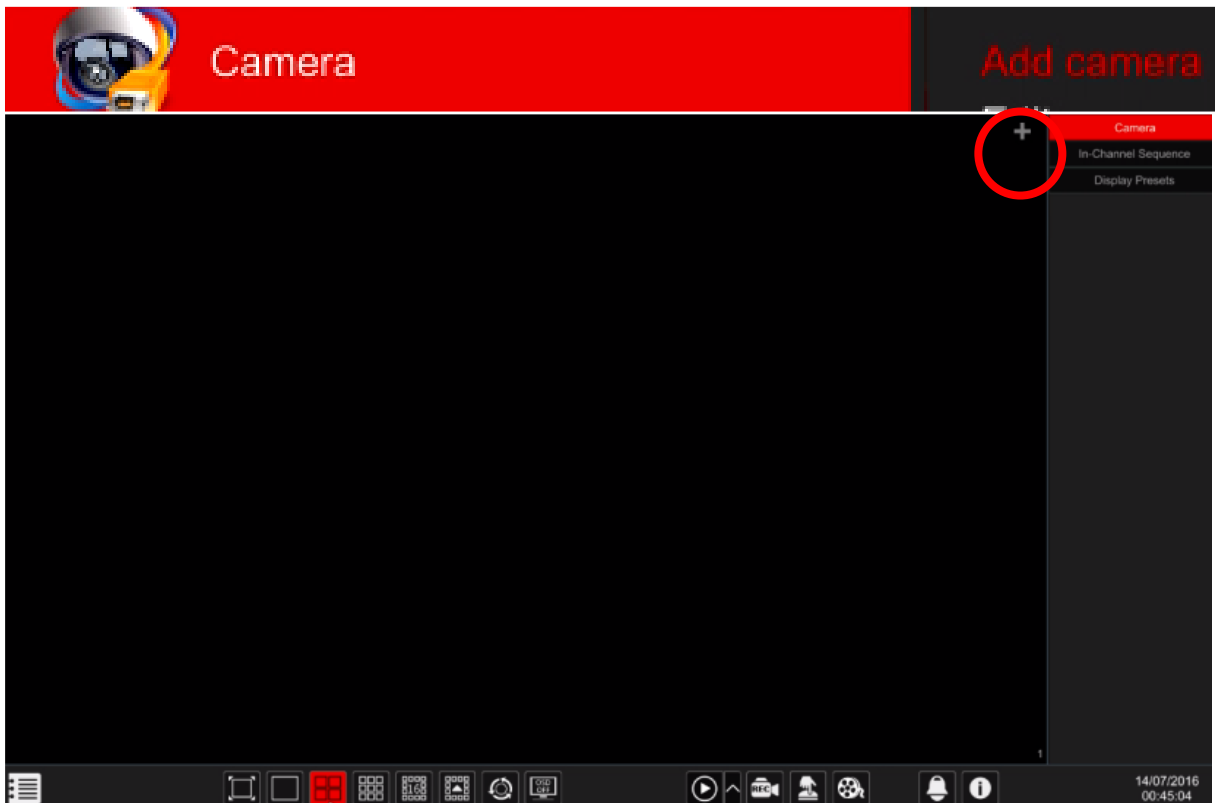

➤ Gyors hozzáadás

Jelölje be a kívánt kamerát és kattintson a "Hozzáadás"-ra a kamera hozzáadásához. Kattintson a  gombra a kamera IP címének szerkesztéséhez.

Kattintson az "Alapértelmezett jelszó"-ra az alapértelmezett felhasználói név és jelszó gyártónkénti beállításához.

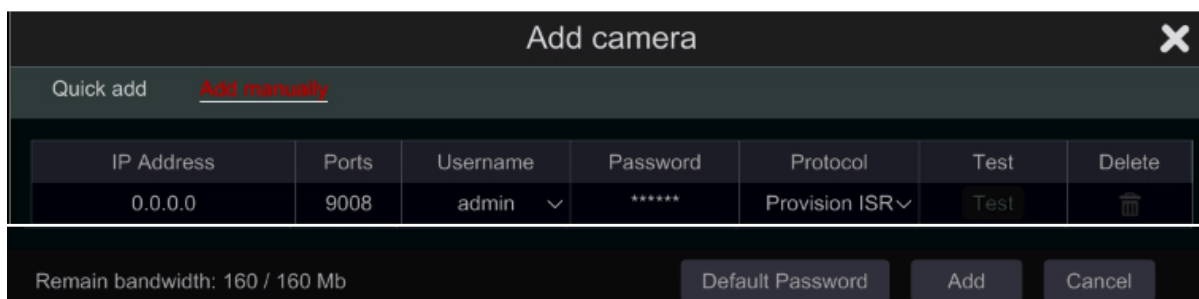



IP Address	Ports	Username	Password	Protocol	Test	Delete
0.0.0.0	9008	admin	*****	Provision ISR	Test	



➤ Hozzáadás manuálisan

Vigye be az IP címet, portot, felhasználói nevet és kamera protokollt és kattintson a "Teszt"-re a megerősítéshez, ha helyesek a beállítások és kapcsolatot tud létesíteni a kamerával. Kattintson a "Hozzáadás" gombra. Kattintson a  gombra a kamera törléséhez. Kattintson az "Alapértelmezett jelszó"-ra az alapértelmezett felhasználói név és jelszó gyártónkénti beállításához.

4.1.2 Kamera szerkesztése

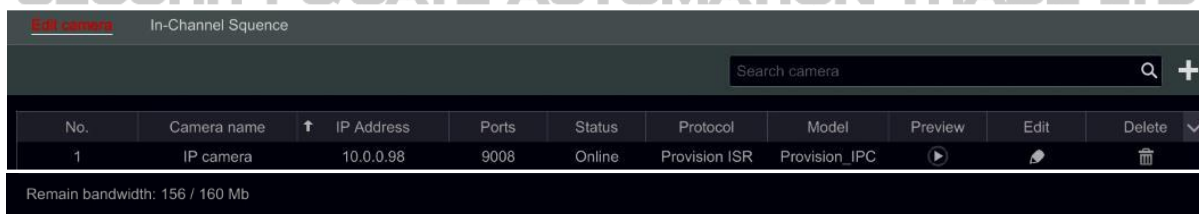
Kattintson a "Kamera szerkesztés"-re beállítási panelnél a szerkesztési felület eléréséért, mint az alábbi ábra mutatja. Kattintson a  gombra a kamera élő videó streamjének indításához egy felugró ablakban. Kattintson a  gombra a kamera szerkesztéséhez (tekintse meg a **Kamera hozzáadása** részt a [3.1 Indítási varázslóban](#)). Kattintson a  gombra a kamera törléséhez.







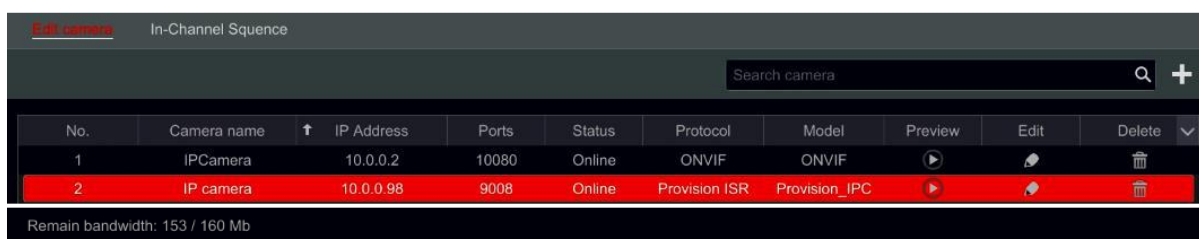

No.	Camera name	IP Address	Ports	Status	Protocol	Model	Preview	Edit	Delete
1	IP camera	10.0.0.98	9008	Online	Provision ISR	Provision_IPC			

Megjegyzés:

Amennyiben PoE NVR-t használ az IP kamerák csatlakoztatására (PoE funkcióval), amelyek közvetlenül kapcsolódnak az NVR PoE portjához, akkor automatikusan megjelennek a kamera listában. Lásd az alábbi képen. Az IP kamera, amelyik PoE megtáplálással van ellátva egy előtag látható a kamera neve előtt. Az előtag tartalmazza a PoE szót plusz a PoE port számát. Az IP kamera, amelyik a PoE porthoz csatlakozik manuálisan törölhető a kamera listáról.



No.	Camera name	IP Address	Ports	Status	Protocol	Model	Preview	Edit	Delete
1	IPCamera	10.0.0.2	10080	Online	ONVIF	ONVIF			
2	IP camera	10.0.0.98	9008	Online	Provision ISR	Provision_IPC			

- Az IP kamera, amelyik közvetlenül csatlakozik privát protokollon keresztül az NVR PoE portjához automatikusan megjelenik a kamera listában.
- Az egyik feltételnek teljesülnie kell, ha az IP kamera közvetlenül csatlakozik az NVR PoE portjához ONVIF-en keresztül automatikusan meg kell jelennie a kamera listában.
 - ✓ Az IP kamera közvetlenül csatlakozik a PoE porthoz, azonos hálózati szegmensen belső ethernet porttal.
 - ✓ A közvetlenül PoE porthoz csatlakozó IP kamera DHCP funkciójának (automatikus IP cím kiosztás) engedélyezése.

Ha az IP kamera PoE porthoz csatlakozik, akkor nem jeleníthető meg automatikusan a kamera listában, keresse meg az [A Melléklet FAQ Q6](#) részét.

4.2 Kameracsoport hozzáadása/szerkesztése

4.2.1 Kameracsoport hozzáadása

Kattintson a "Kameracsoport szerkesztés"-re a felület felső részén, az ábrán látható felület eléréséért.

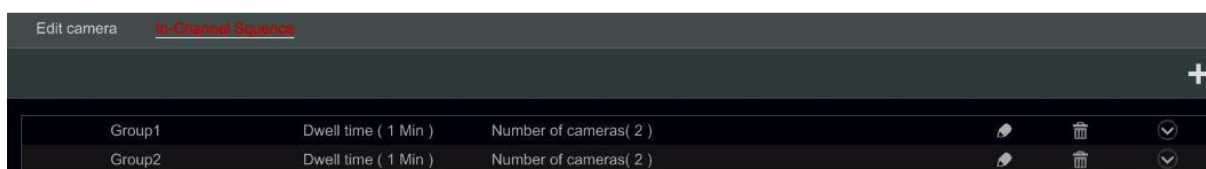

Kattintson a gombra a lent látható felugró ablakért. Állítsa be a csoport nevet és a tartózkodási időt (a kameracsoport tartózkodási ideje a léptetett nézetben) az ablakban. Jelölje be a kamerákat és kattintson a "Hozzáadás"-ra a csoport hozzáadásához. Kattintson a gombra a csoportban lévő kamerák megtekintéséhez a hozzáadás után.

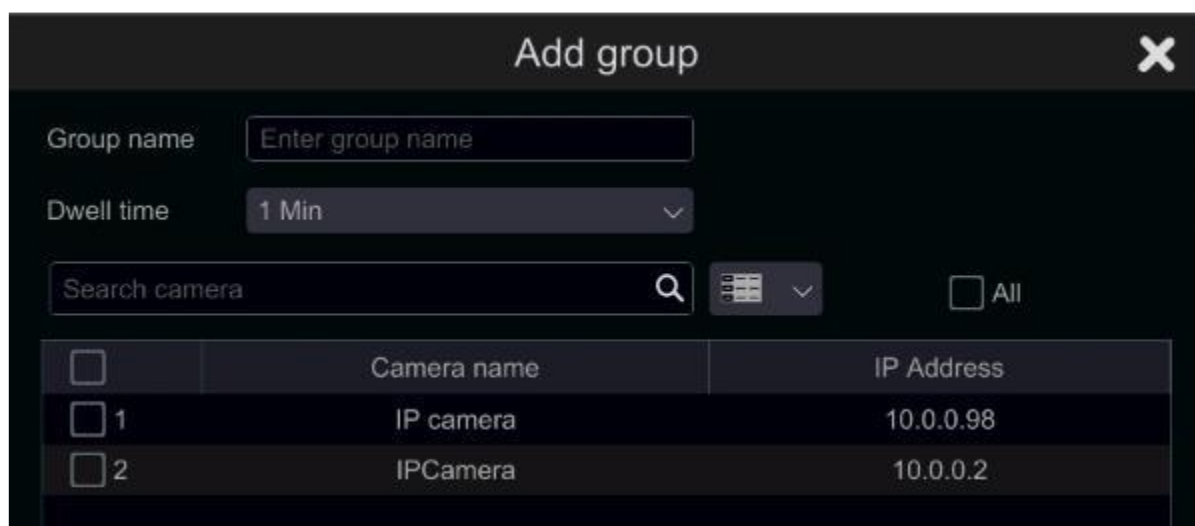

4.2.2 Kameracsoport szerkesztése

Kattintson a gombra a csoport információk, mint csoport neve és tartózkodási idő módosításáért. Kattintson a gombra a csoport törléséért.

5 Élő-megtekintés bevezetés

5.1 Élő-megtekintés felülete:

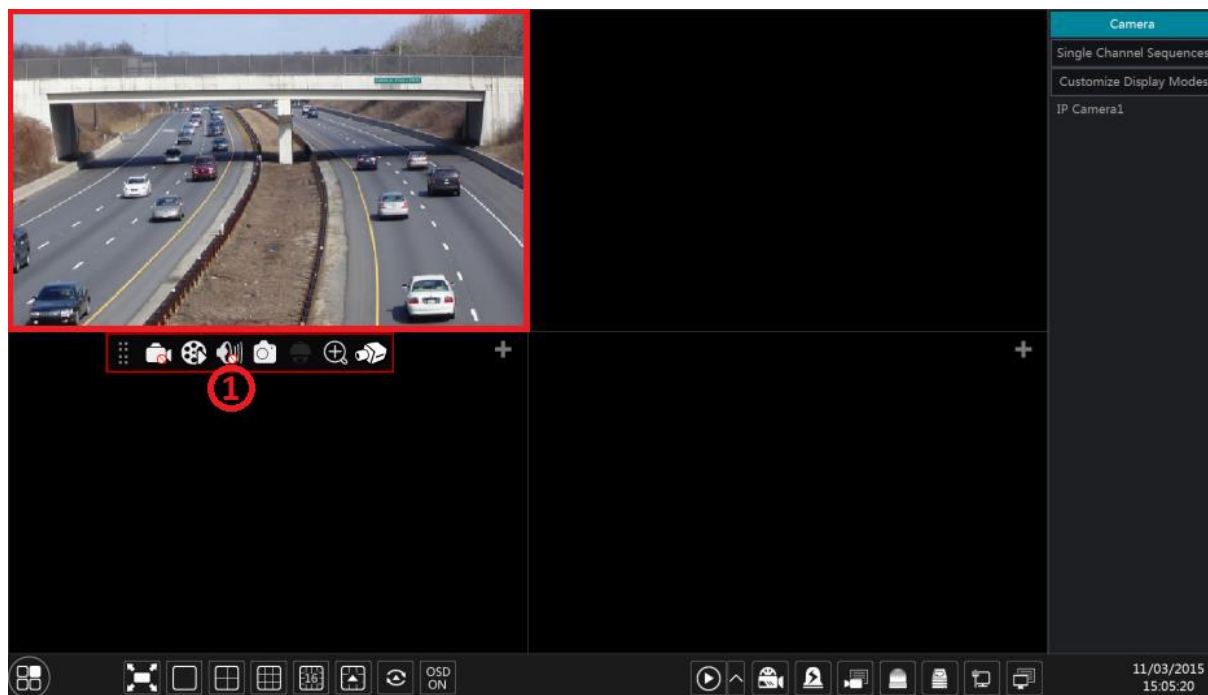

Először hozzá kell adni a kamerákat az NVR-hez, mielőtt ezt a felületet aktiválva lesz (tekintse meg a [4.1.1 Kamera hozzáadása](#) részt). Az alábbi felület erre utal.

Húzza valamelyik kamerát az élő-megtekintésnél egy másik ablakba a kamera ablakának megváltoztatásához.



Kattintson az élő-megtekintés ablakba, hogy látható legyen a speciális eszköztár (1); jobb klikk az előnézeti ablakba a menü lista megjelenítéséért. Az eszköztár és a menü lista az alábbi táblázat segítségével értelmezhető.

Gomb	Menü lista	Jelentés
	--	Mozgatási eszköz. Kattintson és húzza az eszköztár mozgatásához.
	Manuális rögzítés be	Manuális rögzítés indítás/leállítás.
	Azonnali visszajátszás	Azonnali visszajátszás indítása meghatározott ablakban. Tekintse meg a 8.1 Azonnali visszajátszás részt.
	Audio engedélyezése	Használatával engedélyezhető/letiltható a kiválasztott kamera hangja. (Kamera támogatottságot igényel)
	Pillanatkép	Pillanatkép készítése és pillanatkép megnyitása.
	PTZ vezérlés	Kapcsoló a PTZ vezérlő felülethez. Tekintse meg a 6. fejezet PTZ részt.
	Zoom	Kapcsoló a digitális zoom felülethez.
	--	Kapcsoló a kép beállítási felülethez. Erre utal az 5.3.4 Kép beállítás rész.
--	Kamera információ	Kamera információk megtekintése.

A digitális zoom felület látható alul. Nyomja meg és húzza a piros mezőt a kiválasztott zoom-olási területre. Kattintson a  /  gombra kép zoom-olásához. Kattintson a kamera választási mezőre másik kamera kiválasztásához. Kattintson a "Vissza"-ra az élő-megtekintés felületére történő visszalépéshez.

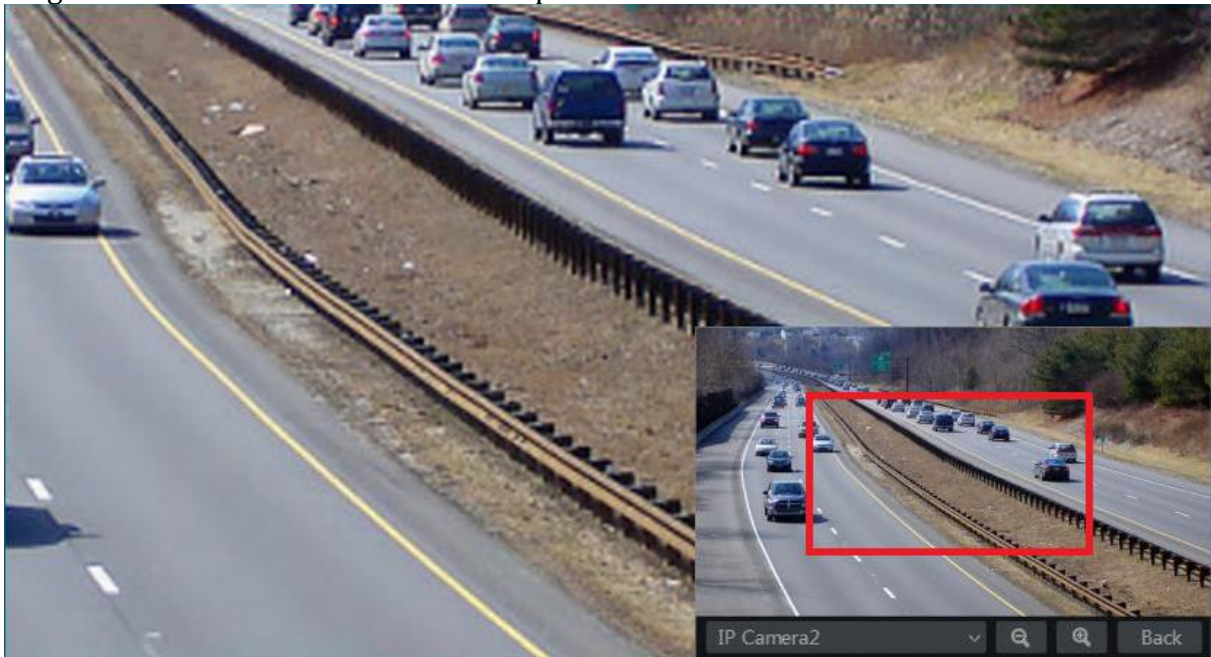

5.2 Élő megtekintési módok

5.2.1 Képernyő helyzetek

Meghatározott különböző képernyő osztott módok és szükség szerinti kamera elrendezés és létrehozott képernyő helyzet mentése. Az alábbi kép erre utal. Az aktiváláshoz duplán kell kattintani a listában található képernyő helyzetre.

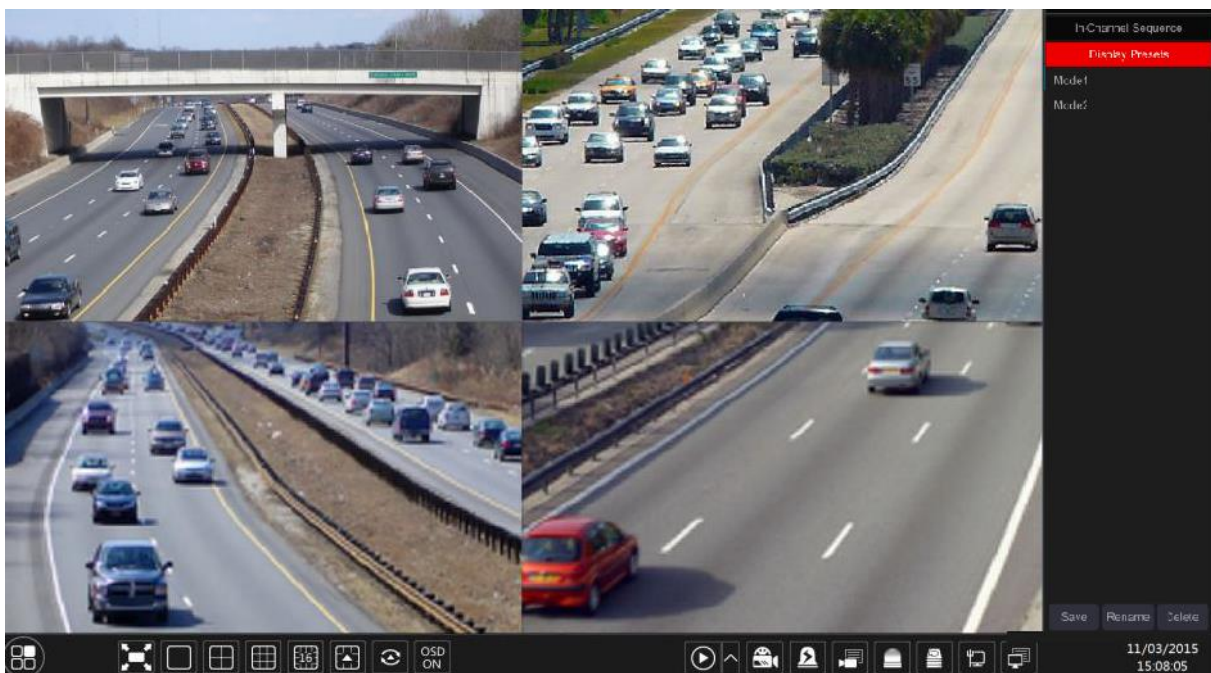



➤ Képernyőhelyzet hozzáadása

1. Módszer

1. Kattintson a "Képernyő helyzet"-re a fenti felületen.
2. Állítsa be az osztott képernyő módot.
3. Tetszőlegesen adja hozzá a kamerákat.
4. Kattintson a "Mentés" gombra a képernyő helyzetek listája alatt
5. Vigye be a képernyő mód nevét a felugró ablakban és kattintson az "OK" gombra a mentéshez.

2. Módszer

1. Kattintson a Start → Beállítások → Alap → Elrendezés beállítás gombokra.
2. Kattintson a  gombra az új elrendezés hozzáadásához.
3. Válassza ki az osztott képernyő módot a gombokkal.
4. Duplán kattintson a listában található kamerára vagy kameracsoportra a kiválasztott ablakhoz történő hozzáadáshoz.
5. Kattintson a  gombra a meghatározott helyzet menéséhez (keresse meg a 5.2.4 Sorrendi elrendezés megtekintéséhez tartozó konfigurációs részt). Az elmentett helyzet élő-megjelenítésnél a képernyő helyzet listában megtalálható.

➤ Képernyő mód szerkesztése

Kattintson a "Képernyő helyzet" címkére az élő-megtekintési felületen. Válassza ki a képernyő helyzetet a listából. Kattintson az "Átnevezés"-re a képernyő mód nevének a szerkesztéséhez; Kattintson a "Törlés"-re a képernyő mód törléséhez.

5.2.2 Léptetés:

A léptetett megtekintés lehetővé teszi az automatikus átkapcsolást a megtekintendő kamerák között adott időközönként.

Ha nem testreszabott elrendezést hoztak létre és a léptetés van kiválasztva, akkor az összes kamerán végigmegy. Ha be van állítva, akkor a beállítottak szerint történik a léptetés.

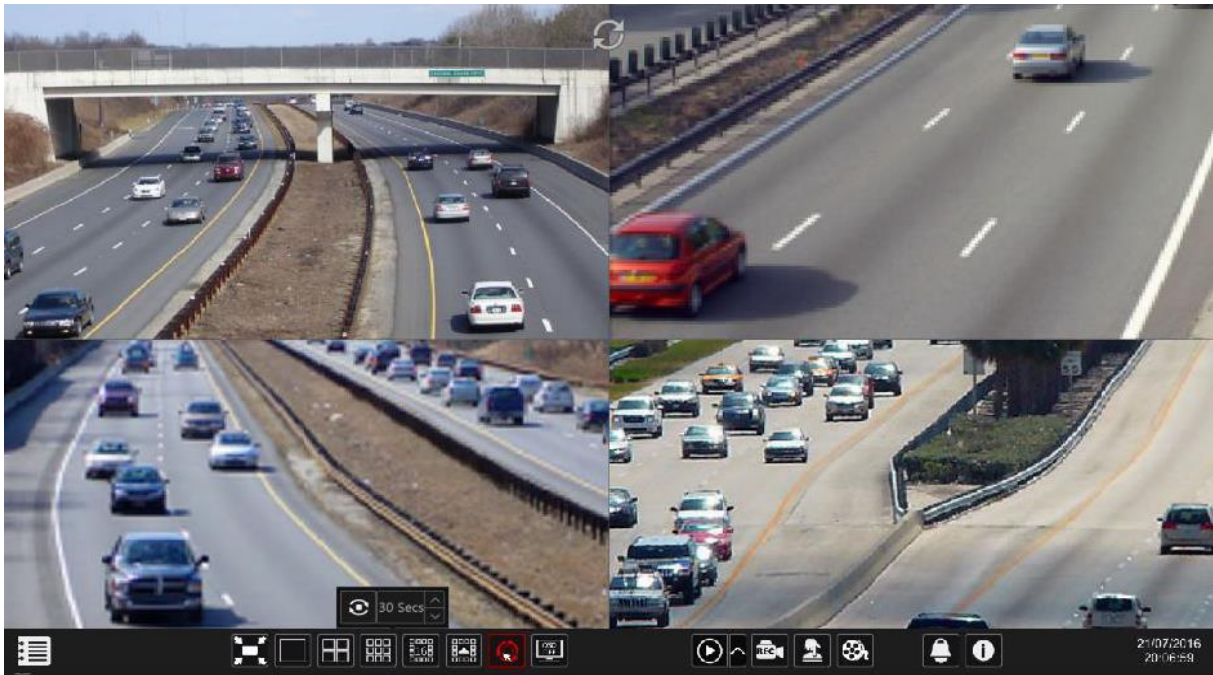

➤ Léptetett megjelenítés beállításai

Kattintson a Start → Beállítások → Rendszer → Alap → Kimenet beállítás gombokra azáltal eléri az alább mutatott felületet. A kijelző 1-es területe tartalmazza az összes elrendezést; 2-es részben látható a kameraelrendezés; 3-as részben található minden kamerák és csoportok; 4-es részben az eszközkészlet (🗑️: Törlés gomb; ★: Kedvenc gomb; kattintson a kimeneti helyzetek mentéséhez).





➤ Elrendezés hozzáadása

Az 1-es részben kattintson a + gombra az új elrendezés létrehozásához. Kattintson az elrendezés jobb felső sarkában ✕ gombra a törléséhez.

- Elrendezés konfigurálása
 - a) Válassza ki a rendszert az 1-es részben és az osztott képernyő módot a 4-es részben.
 - b) Húzza a kamerákat a kamera listából a 2-es részben található kívánt ablakban. A kamera vagy csoport hozzá lesz adva a kiválasztott ablakhoz.
 - c) Jobb-klikkel a kamerára kattinthat és a "Törlés"-re kattintva törölheti a kamerát vagy a  gombra kattintva törölheti az összes kamerát.
 - d) Kattintson az "Alkalmaz"-ra a beállítások mentéséhez.

- Sorrendi megtekintés indítása

Menjen az élő-megtekintés felületre és kattintson a  gombra a felugró kis ablakban. Beállíthatja minden ablak tartózkodási idejét és kattintson a  gombra a sorrendi megtekintés indításához. A sorrendi megtekintési felületre duplán kattintva szüneteltetheti a megtekintést; újbóli dupla kattintással visszaállíthatja a megtekintést. A  gombra kattintva leállíthatja a megtekintést.

5.2.3 Egyedi nézetek

Csak akkor indíthatja el a "Egyedi nézet"-et, ha hozott már létre kamera csoportot. (tekintse meg a [4.2.1 "Egyedi nézet" hozzáadása](#) részt).

1. Menjen az élő-megtekintés felületre és válassza ki a kamera ablakát.

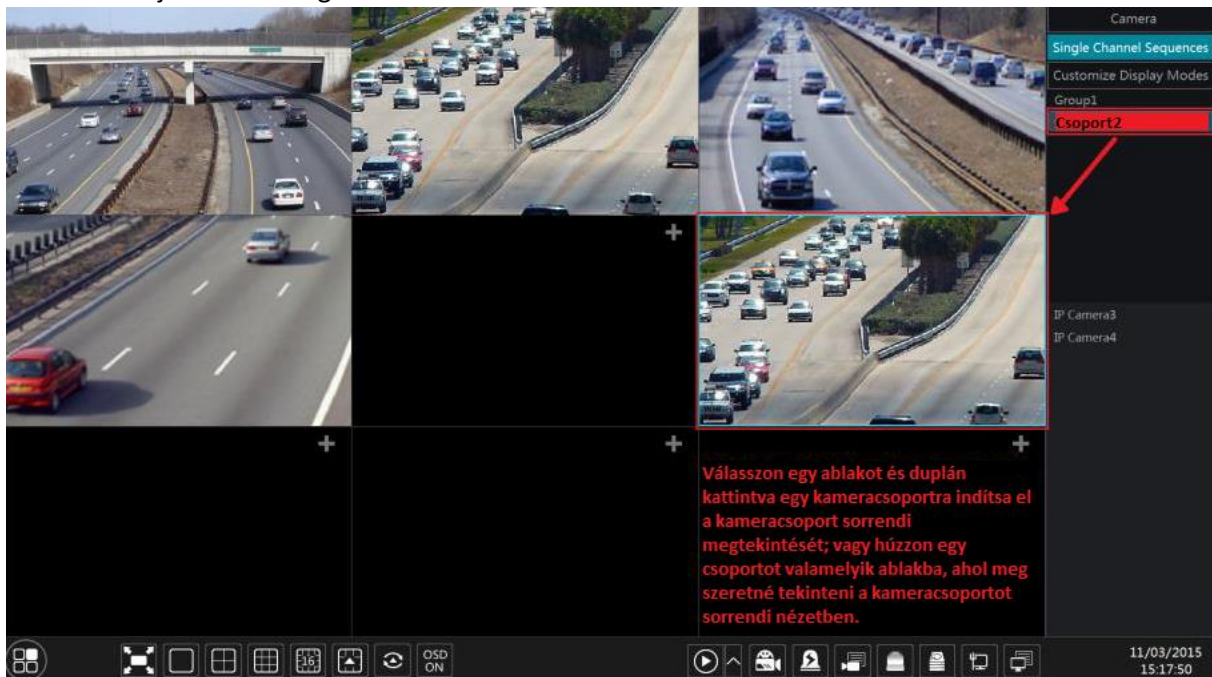

2. Duplán kattintson az "Egyedi nézet" csoportra a jobb oldali felületen. A kamerákat csoportosan egyenként elindíthatja a kiválasztott kamera ablakban.
3. Húzhatja is a csoportot közvetlenül valamelyik megjelenítési ablakba.
4. Jobb klikk a megjelenítési ablakba és a "Léptetés leállítása" gombra kattintva megállíthatja a sorrendi megtekintést.

5.3 Kép beállítás

5.3.1 OSD beállítások

Kattintson a Start → Beállítások → Kamera → Kép → OSD beállítások gombokra az alábbi felület eléréséhez.

Válassza ki a kamerát, vigye be a kamera nevét (vagy kattintson duplán a kamera nevére a kamera listában a kamera nevének szerkesztéséhez), engedélyezze vagy tiltsa le az OSD nevet és időt (ha engedélyezi, húzza a piros OSD nevet és időt a megjelenítési területre az OSD kijelző pozícionálásához) és válassza ki a dátum és idő formátumait. Kattintson az "alkalmaz"-ra a beállítások mentéséhez.

Camera name	Name OSD	Time OSD	Data format	Time format
DAI-380IPVF	On	On	Day/Month/Year	24-hour
DAI-390IPVF	On	On	Day/Month/Year	24-hour
I3-390IP04	On	On	Day/Month/Year	24-hour
IP Camera1	On	On	Day/Month/Year	24-hour

5.3.2 Kép beállítások

Kattintson a Start → Beállítások → Kamera → Kép → Kép beállítás gombokra.

Válassza ki a kamerát és állítsa be a kép fényességét, kontrasztot, telítettségét és színárnyalatot. Kattinthat az "Alapértelmezett" gombra a kép beállítások alapértelmezettre történő visszaállításához.

Camera name	Brightness	Contrast	Saturation	Hue
DAI-380IPVF	50	50	50	50
DAI-390IPVF	60	50	50	50
I3-390IP04	60	50	50	50
IP Camera1	60	50	50	50

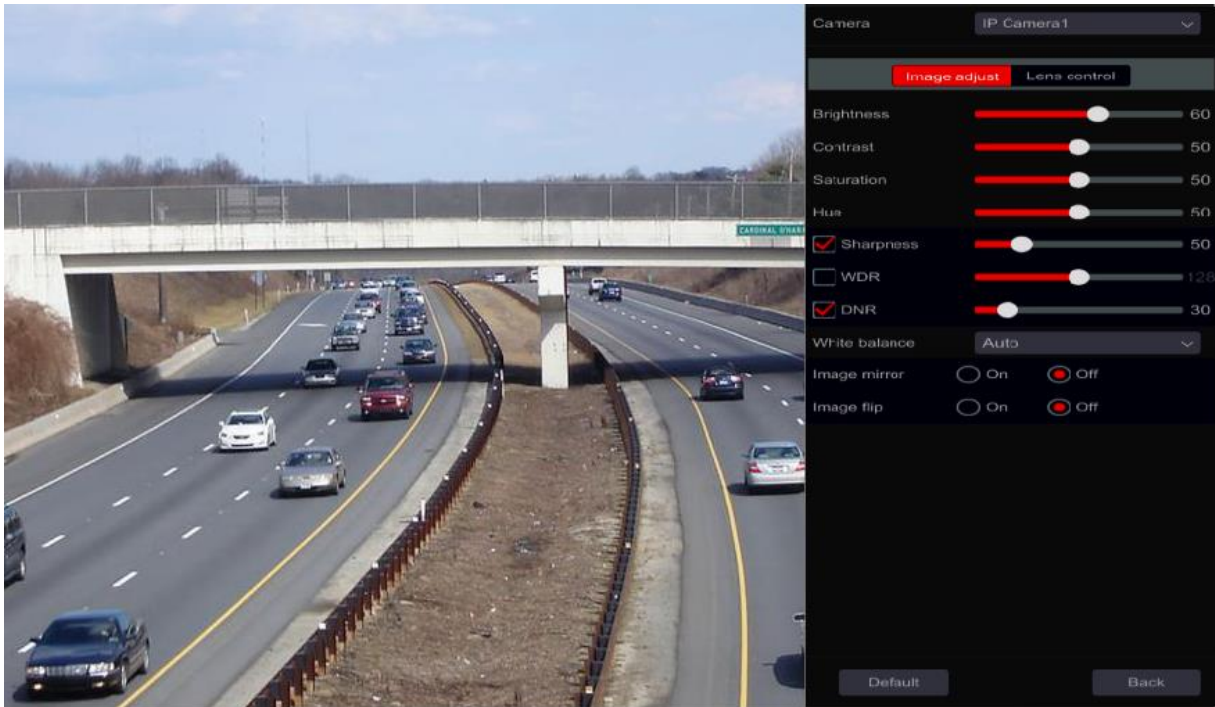

➤ Kép beállítása

Húzza a csúszkát a kép fényességének, kontrasztjának, telítettségének és színárnyalatának értékeinek beállításához. Jelölje be az élességet, WDR-t és DNR-t az engedélyezéshez és húzza a csúszkát az értékeinek beállításához. Kattintson az "Alapértelmezett" gombra a paramétereknek az alapértelmezett értékére állításához.

A következő táblázatban a paraméterek bemutatását láthatja:

Paraméter	Leírás
Fényesség	A kép fényereje
Kontraszt	A szín világosabb és sötétebb részei közötti különbség
Telítettség	A színtisztaság fokozata. A szín tisztább, a kép fényesebb.
Színárnyalat	A kép színének szintjei.
Élesség	A képnek és a kép éleinek élességi szintjére vonatkozik.
WDR	WDR (Széles dinamikai tartomány) funkció segíti a tisztább kép biztosítását extrém fényviszonyok között. Amennyiben van világos és sötét terület a látómezőben, a WDR kiegyenlíti a fényességi szintet a teljes képen és biztosítja a tiszta képet.
DNR	DNR (Digitális zajscsökkentés): csökkenti a zajszintet és simábbá teszi a képet. Az értékének növelése növeli a zajscsökkentést, de csökkenti a kép felbontását és részleteit.
Fehér egyensúly	Automatikusan beállítja a szín hőmérsékletét a környezet alapján. Végezheti a beállítást manuálisan is.
Kép tükrözés	A video képet jobbra és balra tükrözi.
Kép forgatás	A kép forgatása fejjel lefelé.

➤ Objektív vezérlése (A kamerának támogatnia kell)

Válassza ki a kamerát és kattintson az "Objektív vezérlése"-re az objektív szabályozás fülének eléréséhez. Kattintson a **−** vagy **+** gombra a kamera objektívének zoom és fókusz paramétereinek beállításához. Kattintson a "Mentés"-re a beállítások mentéséhez.

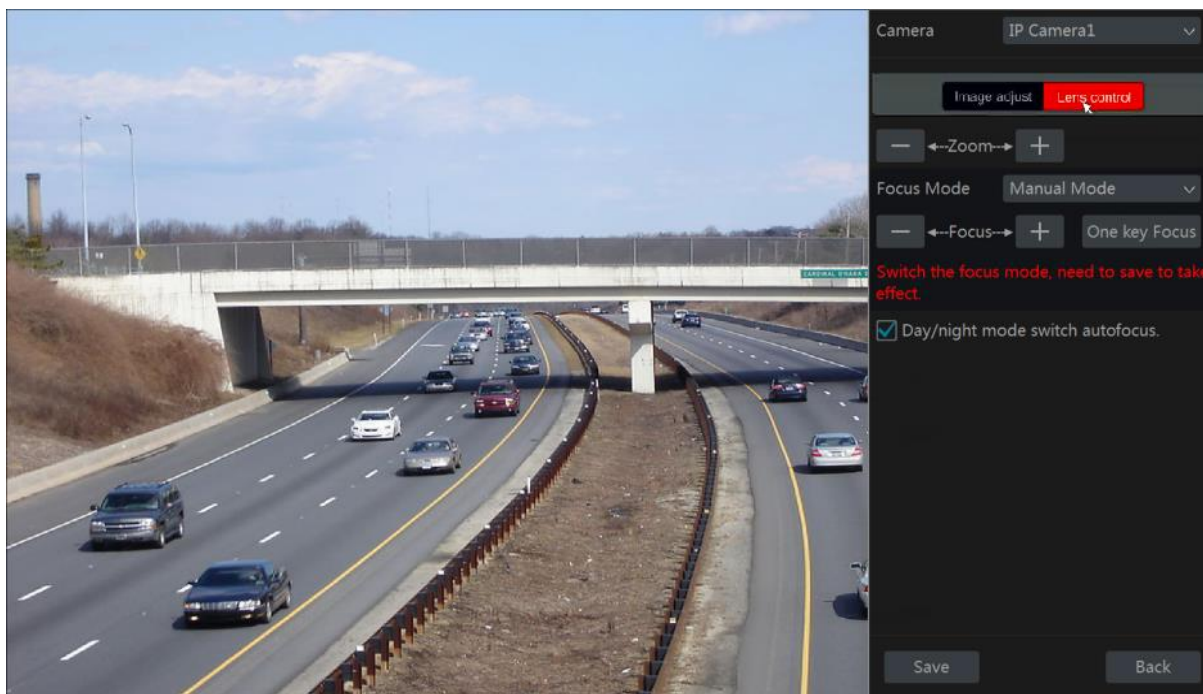

A következő táblázatban a paraméterek és gombok bemutatását láthatja:

Gomb/Paraméter	Leírás
− ←Zoom→ +	Kattintson a + / − gombra nagyításhoz/kicsinyítéshez.
Fókusz mód	Ha a manuális módot választotta, fókusz gomb, "Gyors élesség" és "Éjjel/nappali mód autofókusz váltás" elérhető. Ha automatikus módot választja, az időintervallum beállítása elérhető.
− ←Focus→ +	Kattintson a + / − gombra fókusz távolság növeléséhez és csökkentéséhez.
Gyors élesség	Gyors élesség
Éjjel/nappali mód autofókusz váltás	Ha bejelöli, az objektív automatikusan beállítja a fókuszát, amennyiben átvált éjjel/nappali mód között.
Időintervallum	Állítsa be a kamera időintervallumát a helyes autofókuszért.

Megjegyzés: Ez a funkció csak a varifokális objektíves kameráknál elérhető.



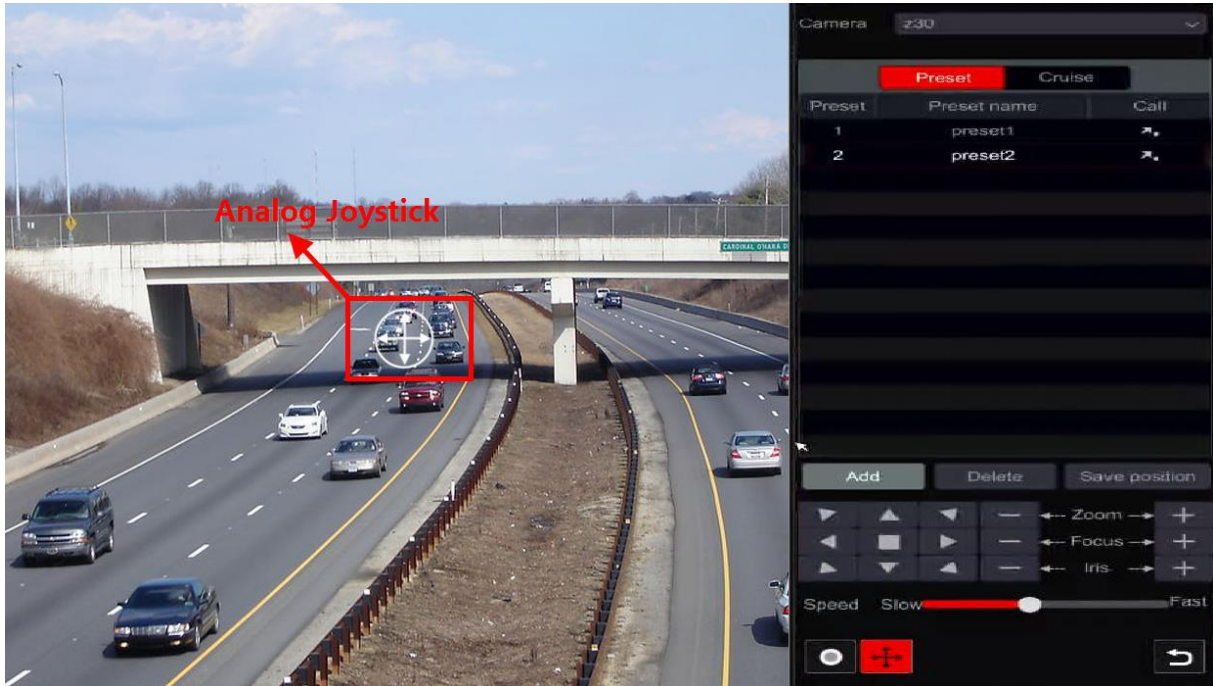

6 PTZ

6.1 PTZ vezérlés felülete:

Az NVR támogatja az IP dome vagy PTZ kamerák teljes vezérlését (privát hálózatban vagy ONVIF Protokollon keresztül). Kattintson a kívánt kamerára és az  ikonra a csatorna eszköztárából. Az elő-megjelenítésnél a PTZ vezérlés felületére kapcsol, mint az alábbi ábra mutatja. Kiválaszthat más IP dome vagy PTZ kamerákat a legördülő menüből a PTZ felület jobb-felső részén.

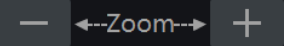
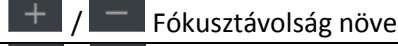
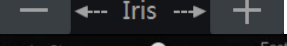
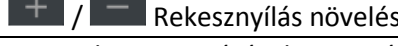

A felület gombjainak bemutatása:

Gomb	Leírás
	 a dome forgatásához. Kattintson a  gombra a dome forgatásának megállításáért.
	 nagyítás / kicsinyítés
	 Fókusz távolság növelése / csökkentése
	 Rekesznyílás növelése / csökkentése.
	A csúszka mozgatásával a mozgási sebesség beállítható.
	 manuális rögzítés indítása / megállítása.
	 analóg joystick elrejtése / mutatása.
	Visszalépés az élő-megjelenítésre.

➤ Analóg Joystick vezérlés

1. A felület bal oldalán található analóg joystick biztosítja a gyors PTZ vezérlést. A dome vagy PTZ kamera mozgatható az analóg joystick húzásával. Minél tovább húzza az analóg joystickot a kép közepétől, annál gyorsabban mozdul el a dome vagy PTZ. A dome vagy PTZ megállítja a forgást, ha elengedjük az analóg joystickot vagy középre mozgatjuk.

MASCO Biztonságtechnikai és Nyílászáró Automatizálási Kereskedelmi Kft.
1045 Budapest, Madridi út 2.

Tel: (06 1) 3904170, Fax: (06 1) 3904173, E-mail: masco@masco.hu, www.masco.hu

2. Kattintson és tartsa a bal egér gombot a nagyításhoz.
3. Kattintson és tartsa a jobb egér gombot a kicsinyítéshez.

➤ 3D szabályozás (Csak támogatott kameráknál)

1. Kattintson duplán a kép valamelyik pontjára és a kamera középpontja a választott pont lesz.
2. Húzza az egeret A-ból B-be (mint a lenti illusztráció mutatja), hogy egy zöld téglalapot kapjon. Ha elengedi az egér gombját – a kamera közepe a kijelölt terület lesz és ráközelít a kijelölt területre.
3. Kattintson és tartsa a bal egér gombot a nagyításhoz.
4. Kattintson és tartsa a jobb egér gombot a kicsinyítéshez.

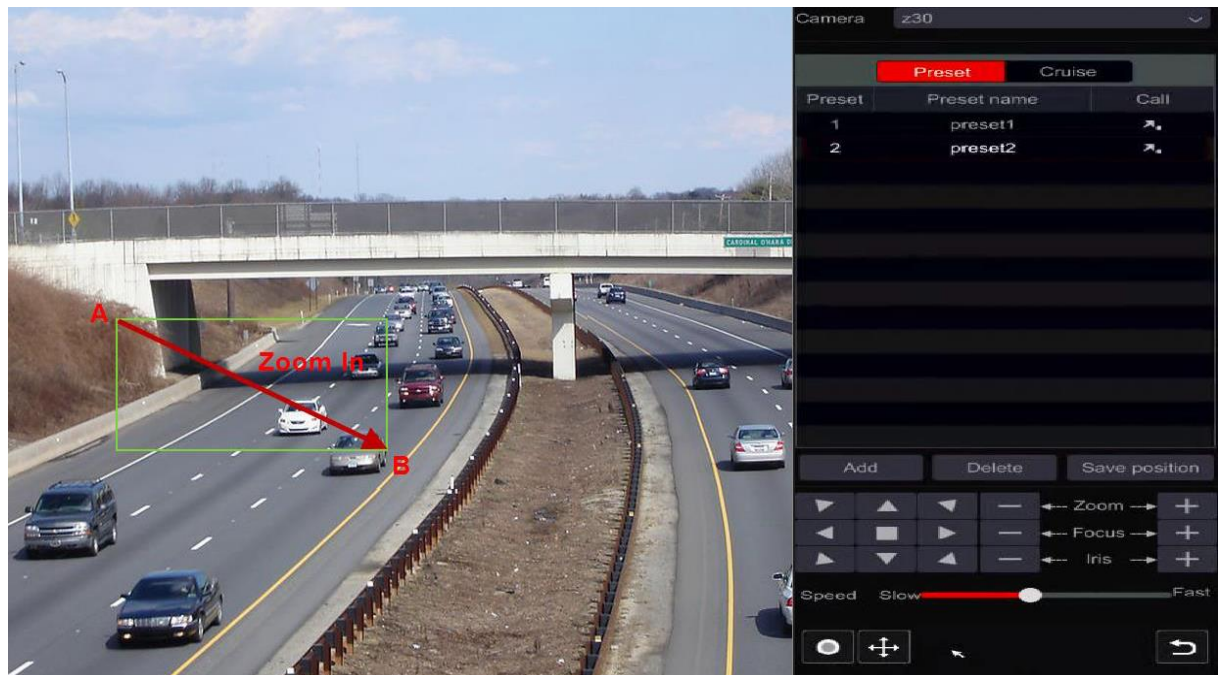

5. Húzza az egeret C-ből a D-be (mint a lenti illusztráció mutatja), hogy egy zöld téglalapot kapjon és a kamera kicsinyítsen.

➤ Haladó 3D vezérlés

Kattintson duplán az egér bal gombjával a kamera képének bármely területére és a kép mérete megduplázódik és a kiválasztott pont kerül középre.

Nyomja meg és tartsa az egér bal gombját a kamera képének bármely területén a kép nagyításához; nyomja meg és tartsa az egér jobb gombját a kép kicsinyítéséhez.

Mozgassa az egér kurzorát a kamera képre és görgesse az egér görgőjét előrefelé a kép nagyításához; hátrafelé a kép kicsinyítéséhez.

➤ Preset beállítások

A presetek segítségével fontosabb helyeket elmenthetjük és gyorsan előhívhatjuk, amennyiben szükséges.

1. Kattintson a "Preset"-re a preset műveleti fül eléréséhez és kattintson a "Hozzáadás" gombra az alábbi felugró, beállítási ablak eléréséért. Válassza ki a kívánt preset számot és vigye be a preset nevét. Kattintson az "OK"-ra a beállítások mentéséhez.

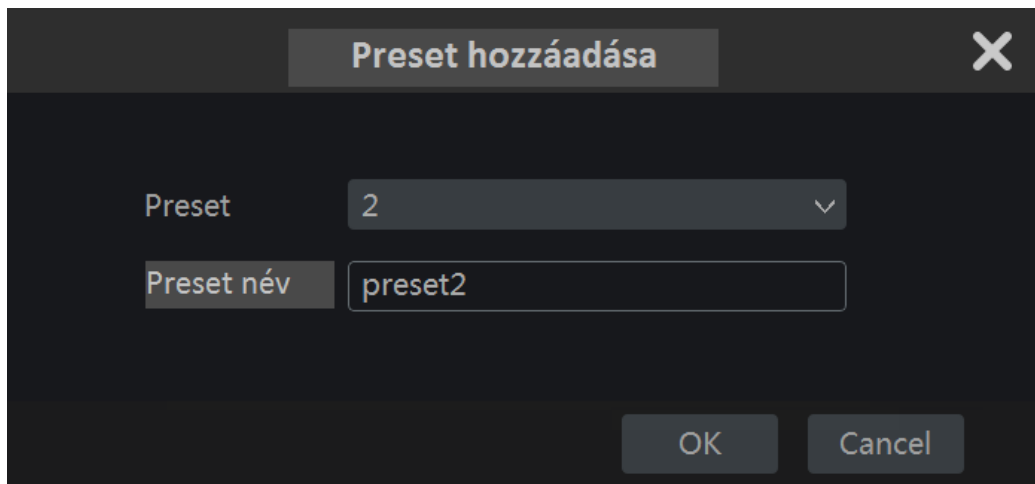



2. Állítsa be a kamera irányát és kattintson a "Pozíció elmentése"-re az aktuális preset helyzet elmentéséhez a kiválasztott presetre. A preset beállításáért elérheti a preset beállítás felületét, tekintse meg [6.2 Preset beállítás](#) részt.
3. Kattintson a  gombra a preset listában a preset előhívásához; kattintson a "Törlés" gombra a kiválasztott preset törléséhez.
4. Minden támogatott kamerához maximum 255 preset adható hozzá.

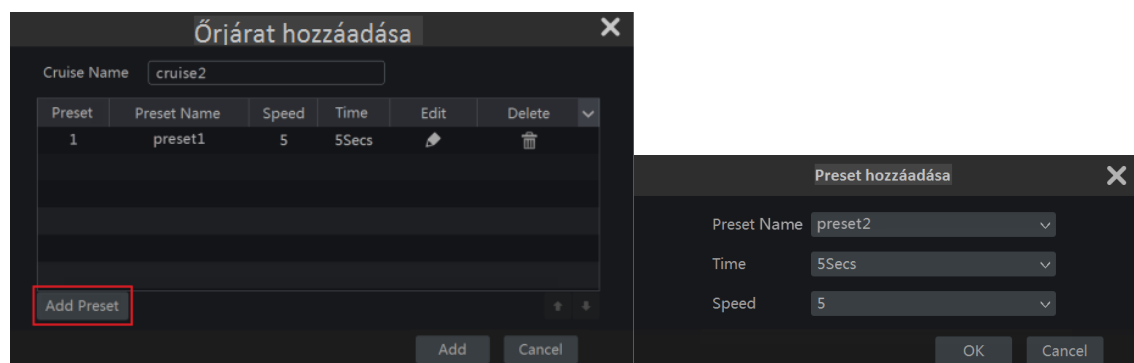

➤ Órjázat beállítások

Az órjázat felépíthető a presetek sorba rendezésével és a presetek közötti speciális járőrözés megalkotására használják, végtelen időtartamra (Az órjázat fut, amíg le nem állítják, vagy amíg a kamera megy). Ebből adódóan szükséges az órjázat megalkotása előtt a kívánt presetek létrehozása.

1. Kattintson az "Órjázat"-ra az órjázat műveleti fül eléréséért és kattintson a "Hozzáadás" gombra a lent látható baloldali beállítási ablak megnyitásáért.



2. Vigye be az órjázat nevét és kattintson a "Preset hozzáadása"-ra a fenti jobb oldali felugró ablak eléréséért.
3. Válassza ki a preset nevét, a tartózkodási időt és a gyorsaságot és kattintson az "OK"-ra.
4. Az "Órjázat hozzáadása" ablakban a  gombra kattintva újradefiniálhatja az ellenőrzőpontot. Kattintson a  gombra a preset törléséhez.
5. Kattintson a "Hozzáadás" gombra az órjázat mentéséhez.
6. Az órjázat beállításához elérheti az órjázat beállítási felületét, tekintse meg a [6.3 Órjázat beállítás](#) részét.
7. Minden domehoz maximum 8 órjázat adható hozzá.



Az őrjárat aktiválásához kattintson  gombra és kattintson a  gombra az őrjárat megállításához. Minden mozgatus vagy más parancs elküldése a PTZ felületről a kamera felé leállítja az őrjáratot is. Kattintson a "Törlés" gombra a kiválasztott őrjárat törléséhez.

6.2 Preset beállítások

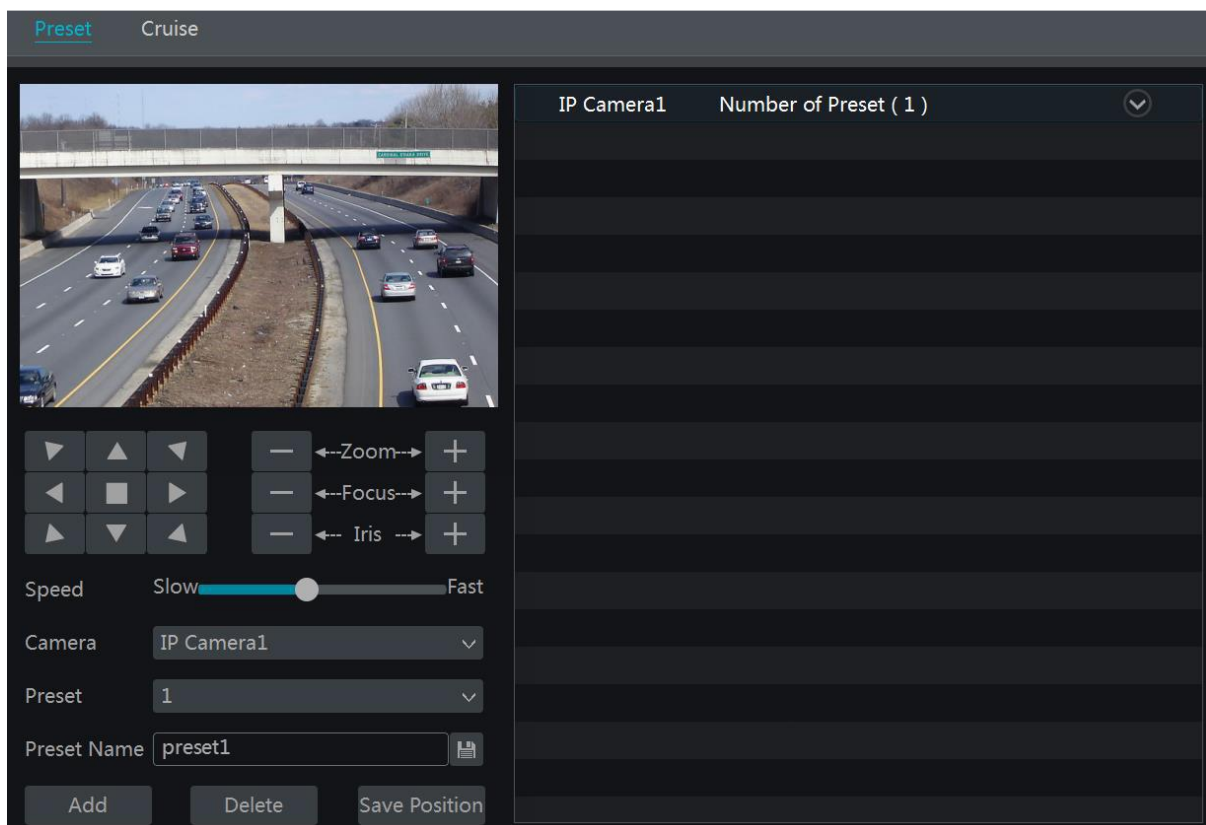
Kattintson a Start → Beállítások → Kamera → PTZ → Preset gombokra az alábbi felület eléréséért.



➤ Preset hozzáadása

Válassza ki a kívánt kamerát és kattintson a "Hozzáadás" gombra a preset hozzáadásához; vagy kattintson a  gombra felület jobb oldalán található a kamera listában a kamera preset információinak megjelenítéséhez és kattintson a  gombra a preset hozzáadásához. A "Preset hozzáadás" műveleti ablak hasonló a PTZ vezérlés felülethez; tekintse meg a [6.1 PTZ vezérlés felület bevezetése](#) részt.

➤ Preset szerkesztése

Válassza ki a kamerát és a presetet. Új nevet tud megadni a presetnek és a  gombra kattintva elmentheti az új preset nevet. Állítsa be a preset forgási sebességét, helyzetét, zoomját, és íriszt és kattintson a "Helyzet mentés"-re a preset elmentéséhez.

➤ Preset törlése

Válassza ki a kamerát és a presetet, majd kattintson a "Törlés"-re a preset törléséhez.

6.3 Őrjárat beállítás

Kattintson Start → Beállítások → Kamera → PTZ → Őrjárat gombokra az alábbi felület eléréséért.

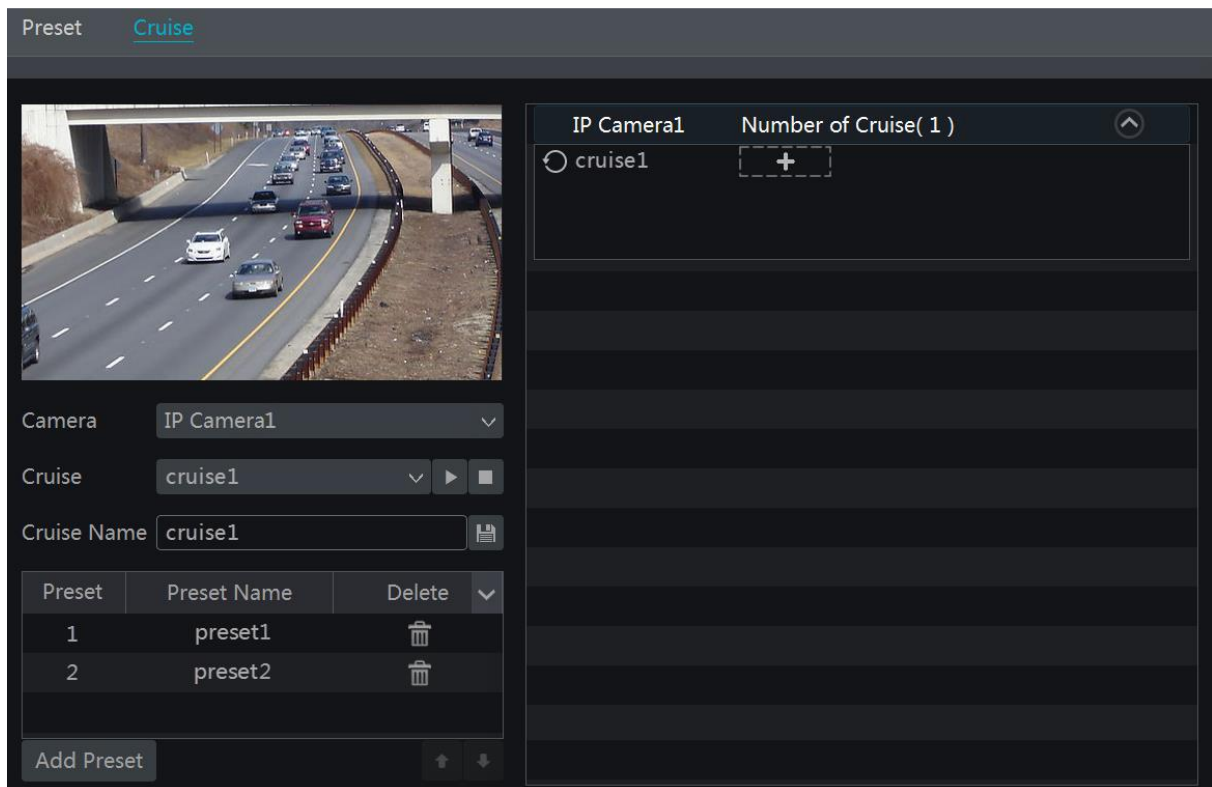

➤ Őrjárat hozzáadása

Kattintson a felület jobb oldalán lévő kamera listában található gombra a kamera Őrjárat információjának megjelenítéséhez és kattintson a gombra az Őrjárat hozzáadásához. Az "Őrjárat hozzáadás" műveleti ablak hasonló a PTZ vezérlés felülethez; tekintse meg a [6.1 PTZ vezérlés felület bevezetése](#) részt.

➤ Őrjárat szerkesztése

Válassza ki a kamerát és az Őrjáratot az "Őrjárat" felületén. Vigye be az új Őrjárat nevet és kattintson a gombra az Őrjárat mentéséhez. Kattintson a "Preset hozzáadás"-ra az Őrjáratához szükséges preset hozzáadásához. Kattintson a gombra a preset Őrjáratból történő törléséhez. Kattintson a presetre a preset listában és kattintson a gombra a preset lefele mozgatásához a listában és kattintson a gombra a felfele történő mozgatáshoz. Kattintson a gombra az Őrjárat indításához és a gombra a leállításához.

➤ Őrjárat törlése

Kattintson a felület jobb oldalán lévő kamera listában található gombra az Őrjárat információk megjelenítéséhez és kattintson a gombra a jobb felső sarokban az Őrjárat törléséhez.

7 Rögzítés & Lemezkezelés

7.1 Rögzítési beállítások:

7.1.1 Üzem mód beállítás:

Kérjük, formázza a HDD-eket a rögzítés engedélyezéséhez (keresse fel a [7.5 Lemezkezelés](#) részt).

Az Ossia rögzítési felülete újra lett tervezve az értelmezhetőbb és egyszerűbb beállításért. Ez a statisztikák megjelenítésén alapszik, hogy a legtöbb ember a rögzítést egész évben 24x7 ütemezésre állítja be – az "Automata" mód a legjobb választás ezen emberek számára. "Manuális" mód azoknak, akik szeretnék egyedileg beállítani a rögzítést/ütemezést.

Kattintson a Start→Beállítások→Rögzítés→ Üzem mód beállítás gombokra az Üzem mód beállítás felületének eléréséért.

Recording mode

Mode

Motion recording

Sensor recording

Motion recording+Sensor recording

Always(24x7) recording+Motion recording

Always(24x7) recording+Sensor recording

Always(24x7) recording+Motion recording+Sensor recording

Manual record settings

Record duration

Apply

➤ Automatikus mód

Rögzítés mozgásra: A rögzítés mozgásriasztás alapján elkezdődik 24x7 ütemezésben minden csatornára vonatkozóan.

Rögzítés érzékelésre: A rögzítés érzékelő-riasztás alapján elkezdődik 24x7 ütemezésben minden érzékelőre vonatkozóan.

Rögzítés mozgásra + érzékelésre: A rögzítés mozgás vagy érzékelő riasztás alapján elkezdődik 24x7 ütemezésben minden csatornára és érzékelőre vonatkozóan.

Rögzítés mindig (24x7) + Rögzítés mozgásra: Minden csatorna folyamatosan rögzít. A mozgás riasztását jelzi az esemény listában és "Esemény rögzítés"-t indít.

Rögzítés mindig (24x7) + Rögzítés érzékelésre: Minden csatorna folyamatosan rögzít. Az érzékelő riasztását jelzi az esemény listában és "Esemény rögzítés"-t indít.

Rögzítés mindig (24x7) + Rögzítés mozgásra + Rögzítés érzékelésre: Minden csatorna folyamatosan rögzít. A mozgás és érzékelő riasztását jelzi az esemény listában és "Esemény rögzítés"-t indít.

Válassza ki az automatikus módok egyikét az alábbi stream beállítási ablak megjelenítéséhez. Állítsa be a videó kódolás típusát, felbontását, FPS-t, bitrátát és audiot minden kameránál és kattintson az "OK"-ra a mentéshez.

Fontos: Győződjön meg róla, hogy "normál" és "esemény" beállításokat is konfigurálta.

Always(24x7) recording+Motion recording+Sensor recording												
		Normal						Motion recording+Sensor recording				
Camera name	Stream type	Encode	Resolution	FPS	Bitrate	Audio	Recording str...	Resolution	FPS	Bitrate	Audio	Recording stream
DAI-380IPVF	Main stream	H.264	1280x1024	25	3072Kbps	On	Dual stream	1280x1024	25	3072Kbps	On	Dual stream
DAI-390IPVF	Main stream	H.264	1920x1080	25	3072Kbps	On	Dual stream	1920x1080	25	3072Kbps	On	Dual stream
I3-390IP04	Main stream	H.264	1920x1080	25	3072Kbps	On	Dual stream	1920x1080	25	3072Kbps	On	Dual stream
IP Camera1	Main stream	H.264	1920x1080	25	3072Kbps	On	Dual stream	1920x1080	25	3072Kbps	On	Dual stream

Remain bandwidth: 140 / 160 Mb

OK Cancel

Videó kódolás: elérhető lehetőség a H.264 és H.265. A H.265 kódoláshoz szükséges, hogy a kamera is támogassa ezt a kódolást.

Felbontás: Minél nagyobb a felbontás, annál nagyobb a kép.

FPS: Magasabb filmkocka szám jobb folytonosságot jelent. Azonban nagyobb tárolási helyet igényel.

Bitráta: a Bitráta a tömörítési hatékonyságból áll. Alacsonyabb a bitráta, magasabb a tömörítés. Magasabb tömörítésnél alacsonyabb a sávszélesség és a tárolási hely használata, szintén csökken a videó minősége is.

➤ Manuális mód

Ha a manuális módot választotta, akkor szükséges a kódolási paraméterek és ütemezések beállítása minden kamera részére. Tekintse meg a 7.2 Kódolási paraméterek beállítása és 7.3 Ütemezés beállítása részt. Ennek elmulasztása rögzítési ellentmondást eredményezhet.

7.1.2 Haladó beállítás

Kattintson Start → Beállítások → Rögzítés → Haladó gombokra a következő felület eléréséért. Engedélyezze vagy tiltsa le a ciklikus rögzítést (ciklikus rögzítés: A rögzítés FIFO módon – Első be utolsó ki - működni, azaz a legrégebbi rögzítés felülíródik az új rögzítésnél, amennyiben a HDD megtelt). Állítsa be az előriasztási időt, utóriasztási időt és esedékességi időt minden kamera számára és kattintson az "Alkalmaz"-ra a beállítások mentéséhez.

Advanced record settings

Cycle recording

Camera's recording parameters

Camera name	Pre-record time	Delayed recording time	Expiration time
DAI-380IPVF	5 Secs	10 Secs	Never expire
DAI-390IPVF	5 Secs	10 Secs	Never expire
I3-390IP04	5 Secs	10 Secs	Never expire
IP Camera1	5 Secs	10 Secs	Never expire

Apply

Előriasztási rögzítési idő: állítsa be a riasztási esemény indítása előtti rögzítési időtartamot

Utóriasztási rögzítési idő: állítsa be a riasztási esemény befejezése utáni rögzítési időtartamot

Esedékességi idő: állítsa be a rögzített videó esedékességi idejét. A rögzítés nem tarolható hosszabb időtartamig, mint a megadott időtartam még akkor is, ha a HDD nincs megtelve.

7.2 Kódolási paraméterek beállítása

Kattintson a Start → Beállítások → Rögzítés → Kódolási paraméterek gombokra az alábbi felületre történő belépéshez. Állítsa be a videó kódolást, felbontást, FPS-t, bitrátát és a main stream hangját minden kamera számára.

Fontos: ezen a felületen lehetséges az "Esemény rögzítési stream" és "Időzített rögzítés stream" beállítása. Győződjön meg róla, hogy mindkettőt beállította. Beállíthatja a rögzítési streamet minden kamerának együtt a gombra kattintva. Kattintson az "Alkalmaz"-ra a beállítások mentéséhez.

Event recording stream Normal recording stream

Camera name	Stream type	Encode	Resolution	FPS	Bitrate	Audio	Recording stream
DAI-380IPVF	Main stream	H.264	1280x1024	25	3072Kbps	On	Dual stream
DAI-390IPVF	Main stream	H.264	1920x1080	25	3072Kbps	On	Dual stream
I3-390IP04	Main stream	H.264	1920x1080	25	3072Kbps	On	Dual stream
IP Camera1	Main stream	H.264	1920x1080	25	3072Kbps	On	Dual stream

Remain bandwidth: 140 / 160 Mb

Apply

Kattintson a Start → Beállítások → Rögzítés → Stream beállítások gombokra a "Sub-stream" felület eléréséhez. Állítsa be a sub-stream videó kódolás típusát, felbontást, FPS-t és bitrátát minden kamera számára vagy minden kamerának együtt a gombra kattintva. Kattintson az "Alkalmaz"-ra a beállítások mentéséhez.

Sub-stream

Camera name	Stream type	Encode	Resolution	FPS	Bitrate
DAI-380IPVF	Sub-stream	H.264	352x288	6	512Kbps
DAI-390IPVF	Sub-stream	H.264	352x288	6	512Kbps
I3-390IP04	Sub-stream	H.264	352x288	6	512Kbps
IP Camera1	Sub-stream	H.264	352x288	3	512Kbps

Apply

7.3 Ütemezés beállítása

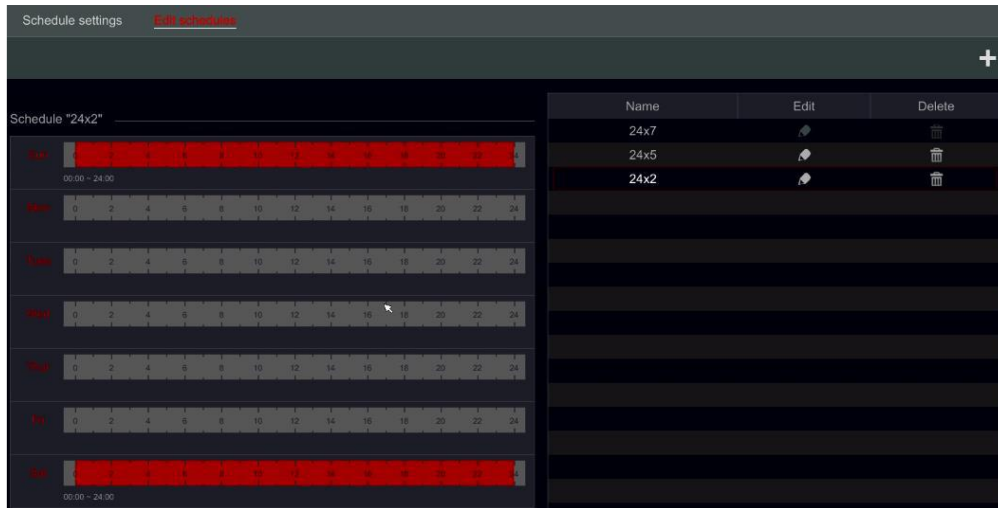

7.3.1 Ütemezés hozzáadása

Kattintson a Start → Beállítások → Rögzítés → Rögzítési ütemezés → Ütemezések szerkesztése gombokra. Az alapértelmezett ütemezés "24x7" (egész hét), "24x5" (Hétköznapok – hétfőtől péntekig) és "24x2" (Hétféle – szombat és vasárnap). "24x7" ütemezés nem lehet törölni, míg a "24x5" és "24x2" lehet szerkeszteni és törölni is. Kattintson az ütemezés nevére a felület bal oldalán a részletes ütemezési információk megjelenítéséért. A baloldalon látható vonalak a hét 7 napját mutatja. Minden vonal egy nap 24 óráját jelenti. A piros jelölés az aktív, a szürke pedig az inaktív állapotot jelöli.





Kattintson a  gombra az új ütemező felvételéhez. Az alábbi kép erre utal.



Vigye be az ütemező nevét, állítsa be az ütemezési időt és kattintson a "Hozzáadás"-ra az ütemező elmentéséhez. Be tudja állítani a napi ütemezést és a heti ütemezést.  : Aktiváló gomb;  : Deaktiváló gomb.

➤ Egyetlen nap ütemezésének beállítása

Kattintson a  gombra és húzza az egér kurzorát az időskálán az aktív idő megjelöléséhez. Kattintson a  gombra és húzza a kurzort az időskálán a kiválasztott sáv törléséhez.

Manuálisan beállíthatja a rögzítési idő kezdetét és végét: válassza ki a nap alatt a "Manuális" lehetőséget és állítsa be a kívánt időt. Kattintson az "OK"-ra a megerősítéshez.

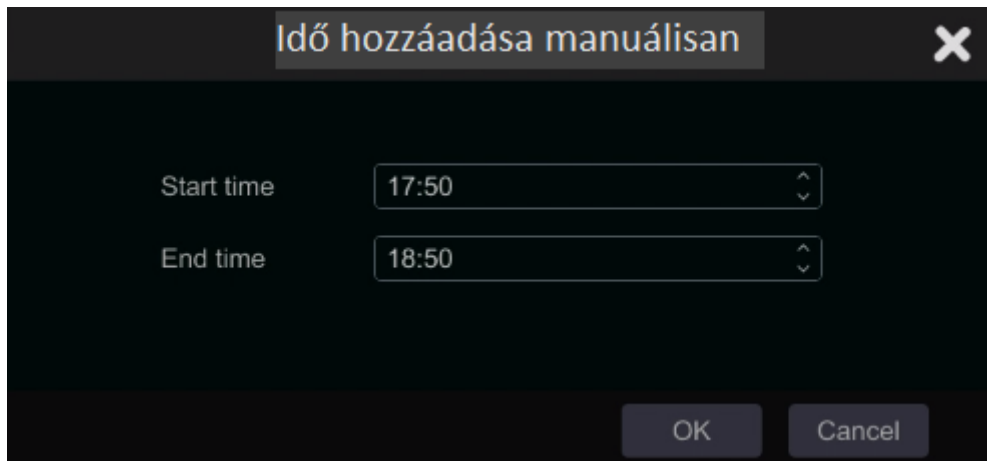

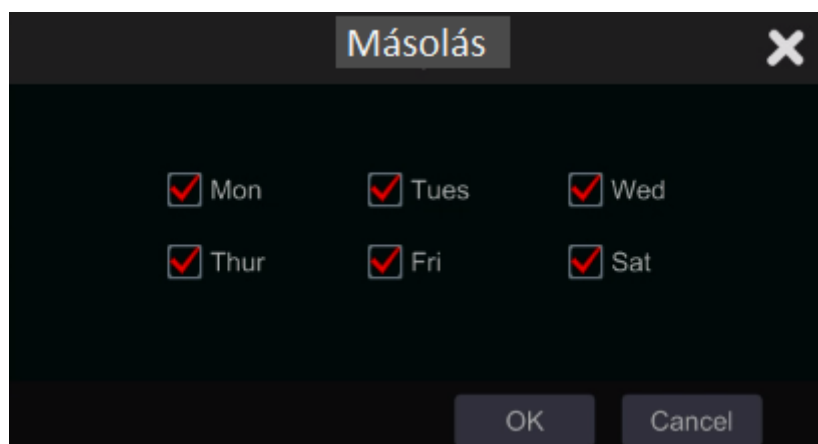

Kattintson a "Mind"-re az egész nap beállításához; Kattintson a "Fordított"-ra a jelölt és jelöletlen területek felcseréléséhez; Kattintson az "Egész törlése"-re a nap kijelölt részeinek törléséhez.

Miután valamelyik nap beállításával kész van, a nap alatti "Másolás"-ra kattintva másolhatja a kiválasztott ütemezést egy másik napra. Az alábbi kép erre utal. Miután rákattintott a "Másolás"-ra a eredeti napnál jelölje be a kívánt napokat a négyzetben és kattintson az "OK"-ra a mentéshez.



➤ Heti ütemező beállítása

Miután rákattintott a  gombra kattintson a "Manuális" mellett a  gombra a heti ütemező beállításához. Az alábbi kép erre utal. Állítsa be a kezdési és befejezési időt, Jelölje be a napokat a négyzetben és kattintson az "OK"-ra a beállítások mentéséhez.

Idő hozzáadása manuálisan ✖

Start time: 17:55

End time: 18:55

Sun
 Mon
 Tues
 Wed
 Thur
 Fri
 Sat

Kattintson a "Mind"-re az egész hetes rögzítés beállításához; kattintson a "Fordított"-ra a jelölt és jelöletlen területek felcseréléséhez; Kattintson az "Egész törlése"-re a hét kijelölt részeinek törléséhez.

7.3.2 Rögzítési ütemező konfigurálása

Kattintson a Start → Beállítások → Rögzítés → Rögzítési ütemező → Ütemező beállítása gombokra az alábbi felület eléréséhez. Határozza meg az ütemezését az érzékelés rögzítésének, a mozgás rögzítésének és a normál rögzítést. Kattintson a "Egyik sem"-re a legördülő menüben a kiválasztott ütemező törléséhez. Kattintson az "Alkalmaz"-ra a beállítások mentéséhez.

Camera name	Sensor recording schedule	Motion recording schedule	Normal recording schedule
DAI-380IPVF	<None>	<None>	<None>
DAI-390IPVF	<None>	<None>	<None>
I3-390IP04	<None>	<None>	<None>
IP Camera1	<None>	<None>	<None>

Ha bármilyen változtatásra szükség van, menjen az "Ütemező szerkesztése" felületre és kattintson  az ütemező szerkesztéséhez. Az "Ütemező szerkesztése"-nek beállítása hasonló, mint az "Ütemező hozzáadása".

7.4 Rögzítési mód

7.4.1 Manuális rögzítés

Első módszer – Minden csatorna manuális rögzítése: Kattintson az élő-megtekintési felület alsó eszköztárban található  gombra a manuális rögzítés engedélyezéséhez minden kamera számára.

Második módszer – Egyetlen csatorna manuális rögzítése: Az élő-megtekintési felületen – a kiválasztott kamera ablakára kattintson jobb gombbal és válassza ki a "Manuális rögzítés be"-t vagy a kiválasztott kamera ablakára kattintson a bal gombbal és a kattintson a  gombra a csatorna eszköztárban.

Megjegyzés: Kattintson a Start → Beállítások → Rögzítés → Módszer beállítások gombokra és állítsa be a manuális rögzítési időtartamot. Kattintson az "Alkalmaz"-ra a beállítások mentéséhez.

7.4.2 Rögzítési ütemező:

Rögzítési Ütemező: a rendszer automatikusan rögzít az ütemező alapján. Állítsa be a rögzítés ütemezőt minden kamera számára – Tekintse meg a [7.3 Rögzítés beállítás](#) részt.

7.4.3 Mozgás alapú rögzítés:

Mozgás alapú rögzítés: a rendszer elindítja a rögzítést mozgás riasztás alapján. Használhatja az alapértelmezett beállítást vagy létrehozhat saját beállítást minden kamera számára a következők szerint:

1. Állítsa be a mozgás riasztás ütemezőt minden kamera számára. Tekintse meg a [7.3 Ütemező beállítás](#) részt.
2. Engedélyezze a mozgást és állítsa be a mozgási területet minden kamera számára. Tekintse meg a [9.2.1 Mozgás beállítás](#) részt.

A kamera elindítja a mozgás alapú rögzítést, amint a fenti beállításokat alkalmazta.

7.4.4 Érzékelő alapú rögzítés:

Érzékelő alapú rögzítés: a rendszer elindítja a rögzítést az érzékelő riasztása alapján. Állítsa be a rögzítési paramétereket a következők szerint:

1. Állítsa be az érzékelő riasztás ütemezését minden kamera/riasztási bemenet számára. Tekintse meg a [7.3 Ütemező beállítás](#) részt.
2. Állítsa be az érzékelő NO/NC típusát, engedélyezze az érzékelő riasztását és jelölje be, majd állítsa be a "Rögzítés"-t. Tekintse meg a [9.1 Érzékelő riasztás](#) részt.

7.5 Lemezkezelés

Kattintson a Start → Beállítások → Lemez → Lemezkezelés menüpontra. Ezen a felületen megtekintheti az NVR lemezeinek számát és állapotát. Kattintson a "Formázás" gombra a kiválasztott HDD formázásához.

Disk	Capacity[GB]	Disk Serial No.	Disk Model	Status	Operation
Disk2	931	XXX	XXX	RW	Formatting

Megjegyzés:

1. Az új HDD-t formázni kell használat előtt.
2. Ha a HDD-t egy másik azonos modellű NVR-ben van használva, akkor importálja a régi NVR konfigurációs fájljait az új NVR-be vagy formázza a HDD-t; ha a két NVR különböző modell, akkor formázza a HDD-t.

7.5.1 Tárolási mód beállítása

Kattintson a Start → Beállítások → Lemez → Tárolási mód menüpontra.

Storage mode		Disk1	Disk2		
Group	Disk (Capacity: 930GB)			+	
1	Disk(2) Camera(5)	DAI-380IPVF	DAI-390IPVF	I3-390IP04	IP Camera1 z30
2	Disk(0) Camera(0)				
3	Disk(0) Camera(0)				
4	Disk(0) Camera(0)				

Négy lemezcsoporthat van. A lemezcsoporthat használatával kioszthat speciális kamerákat speciális lemezekhez (A csoportosított kamerák rögzített adatait tárolhatja a lemezek között kiosztott adott csoportokon).

Újra hozzáadott lemezek és kamerák az alapértelmezettnek beállított első csoportba kerülnek. A lemezek és kamerák törölhetőek a különböző csoportokban, kivéve az első csoportot (válassza ki a lemezcsoporthat és kattintson a  gombra a hozzáadott lemez vagy kamera jobb felső sarkában vagy a csoportból való törléshez). A törölt lemezek és kamerák ezáltal automatikusan átkerülnek az egyes csoportba.

Minden csoport kaphat lemezeket és kamerákat egy másik csoporttól is. Minden lemez/kamera kiosztható csak az egyes csoportnak is.

Lemez/kameracsoport szerkesztése:

Válassza ki a lemezcsoporthat és kattintson a  gombra a lemez vagy kamera sorban a felugró ablak eléréséért. Jelölje be a lemezeket vagy kamerákat a négyzetben és kattintson a "Hozzáadás"-ra.

Fontos: A csoport kiosztásának cseréje a megváltoztatott lemez/kamera adatainak elvesztését eredményezheti.

7.5.2 Lemez megtekintés és S.M.A.R.T. Információ

Kattintson a Start → Beállítások → Lemez → Lemez információk menüpontra a lemez megtekintéséhez; kattintson a "S.M.A.R.T. információk"-ra a HDD működési állapotának megtekintéséhez. Az alábbi kép erre utal.

Disk

Live display Camera Record Alarm **Disk** Network Account and authority System

Disk management
Disk management

Storage mode
Storage mode settings

Disk
View disk information | S.M.A.R.T. info

Disk **S.M.A.R.T. info**

Disk: Disk1

Disk serial No.: 95MNZ9DAS

Disk model: TOSHIBA DT01ACA050

Temperature: 166

Power-on time (days): 12

Disk S.M.A.R.T. status: Normal

ID	Attribution	Value	Worst value	Threshold	Raw value	Status
0x01	Read error rate	100	100	16	0	Normal
0x02	Throughput performance	142	142	54	70	Normal
0x03	Spin-up time	100	100	24	185	Normal
0x04	Start/stop count	100	100	0	6	Normal
0x05	Reallocated sector count	100	100	5	0	Normal
0x07	Seek error rate	100	100	67	0	Normal
0x08	Seek time performance	110	110	20	36	Normal
0x09	Power-on hours	100	100	0	266	Normal
0x0a	Spin retry count	100	100	60	0	Normal
0x0c	Power cycle count	100	100	0	6	Normal
0xc0	Power-off retract count	100	100	0	11	Normal
0xc1	Load cycle count	100	100	0	11	Normal
0xc2	Temperature	166	166	0	1572900	Normal
0xc4	Reallocation event count	100	100	0	0	Normal
0xc5	Current pending sector count	100	100	0	0	Normal



MASCO

SECURITY & GATE AUTOMATION TRADE LTD.

MASCO Biztonságtechnikai és Nyílászáró Automatizálási Kereskedelmi Kft.
 1045 Budapest, Madridi út 2.
 Tel: (06 1) 3904170, Fax: (06 1) 3904173, E-mail: masco@masco.hu, www.masco.hu



8 Visszajátszás & Biztonsági mentés

8.1 Azonnali visszajátszás

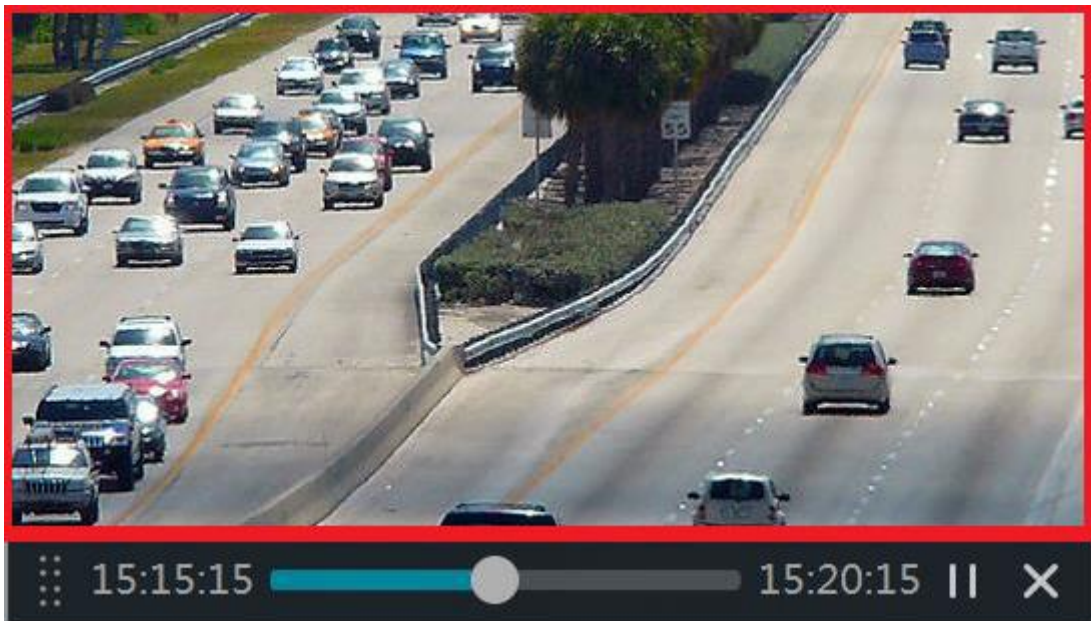
Kattintson a  gombra a kamera élő-megtekintési ablakának alsó részén található csatorna eszköztárban a rögzítés visszajátszásához (kattintson a  gombra az élő-megtekintési felület alsó részén található általános eszköztárban az alapértelmezett visszajátszási idő beállításához). Húzza a visszajátszási folyamatjelző sávot a kiválasztott visszajátszási időre. A kamera ablakában a jobb-klikk menüben kiválaszthatja az "Azonnali visszajátszást", majd állítsa be a rögzítés visszajátszásának azonnali visszajátszási idejét.



8.2 Visszajátszási felület bemutatása



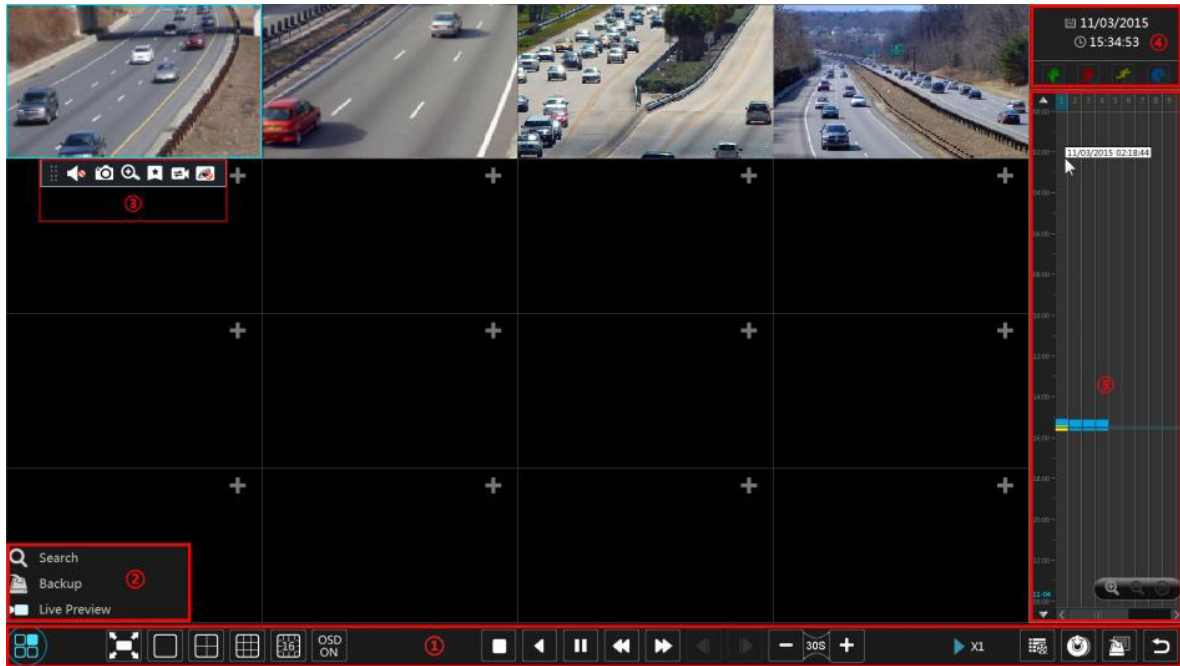

Kattintson a  gombra az élő-megtekintési felület alsó részén található általános eszköztárban vagy kattintson a Start → Visszajátszás menüpontra. (kattintson a  gombra az élő-megtekintési felület alsó részén található általános eszköztárban az alapértelmezett visszajátszási idő beállításához).





A felület átvált élő-megtekintésről visszajátzásra és a kamerák az élő-megtekintéstől visszajátznak automatikusan. Hozzáadhatja a kamerák visszajátzását manuálisan is, ha a visszajátzási ablakban a **+** gombra kattint a "Kamera hozzáadás" ablak megnyitásáért. Jelölje ki azt a kamerát, amelyiket hozzá szeretné adni és kattintson a "Hozzáadás"-ra. A rendszer maximálisan 16 szinkronú lejátszású kamerát támogat.

Az általános eszköztár (1-es terület) gombjainak bemutatását az alábbi táblázat tartalmazza:











Gomb	Leírás
	Start gomb. Kattintson a felugró, 2-es terület eléréséért.
	Teljes képernyő gomb. Kattintson a teljes képernyő megtekintéséhez; kattintson újra a teljes képernyőből való kilépésért.
	Osztott képernyő módok.
	"OSD Be/Ki" gomb. Kattintson az OSD engedélyezéséért/tiltásáért.
	Stop gomb.
	Visszatekerés gomb. Kattintson a videó lejátszásáért visszafele.
	Lejátszás gomb. Kattintson a videó lejátszásáért.
	Szünet gomb.
	Lassítás gomb. Kattintson a lejátszás lassításáért.
	Gyorsítás gomb. Kattintson a lejátszás gyorsításáért.
	Előző jelenet gomb. Csak akkor működik, ha a lejátszás egy képernyős módban szüneteltetve van.
	Következő jelenet gomb. Csak akkor működik, ha a lejátszás egy képernyős módban szüneteltetve van.
	Kattintson a - gombra a 30s-mal történő visszaleptetéshez és kattintson a + gombra az előreléptetéshez.

	Esemény lista/fül gomb. Kattintson a manuális/ ütemezett/ érzékelő/ mozgás esemény rögzítés és információ fül megtekintéséhez.
	Biztonsági mentés gomb. Húzza az egeret az időskálán az időszakasz és kamerák kiválasztásához és kattintson a biztonsági mentés gombra a rögzítés mentéséhez. (A mentési szakasz bejelölése után kattinthat a jobb egér gombbal)
	Biztonsági mentés állapot megtekintése.
	Vissza gomb. Kattintson a visszalépéshez.







2-es terület bemutatása:

Gomb	Leírás
 Search	Rögzítés keresési felület elérése; tekintse meg a <u>8.3 Rögzítés keresés & visszajátszás</u> részt.
 Backup	Biztonsági mentés felület elérése; tekintse meg a <u>8.4 Biztonsági mentés</u> részt.
 Live display	Élő-megtekintés felület elérése; tekintse meg az <u>5. fejezet Élő megtekintés bevezetés</u> részt.

Kattintson a visszajátszás ablakra a 3. területen látható eszköztár megjelenítéséért; jobb kattintással az ablakra megjelenik a menü lista. Az eszköztár és menü lista az alábbi táblázatban kerül bemutatásra.





Gomb	Menü lista	Leírás
	--	Mozgatás. Kattintson az eszköztár mozgatásához.
	Hang engedélyezése	Kattintson a hang engedélyezéséhez és kamera hang csatornák listázásához.
	Pillanatkép	Kattintson a pillanatkép készítéshez.
	Zoom be	Kattintson a digitális zoom eléréséhez. A visszajátszás digitális zoom felülete hasonló az élő-megtekintéséhez. Kattintson a  gombra a visszajátszás szüneteltetéséhez. A rögzítés szünetel lejátszási módban, rákattinthat a  gombra az előző jelenet megtekintéséhez és a  gombra a következő megtekintéséhez.
	Címke hozzáadása	A mentse le a címkét a pontos dátum és idő mentéséhez. Későbbiekben használhatja a címkét a gyors visszalépésre a megjelölt ponthoz. Ha új címkét ad hozzá, a rendszer automatikusan a mentett időt adja meg a nevének. A nevet lecserélheti vagy később szerkesztheti.
	Kamera változtatása	Kattintson a kamera visszajátszás megváltoztatásához, hogy a pontos dátumot és időt játssza vissza. Kattintson és válassza ki az új kamerát az ablakban. Kattintson az "OK"-ra a kamera megváltoztatásához.
	Kamera bezárása	Kattintson a visszajátszott kamera bezárásához.

4-es terület bemutatása:

Gomb	Leírás
	Visszajátszási dátum beállítása/ megváltoztatása
	Visszajátszási idő beállítása/ megváltoztatása
	Manuális rögzítés jelölése. Törölje a jelölést a manuális rögzítés kijelzésének eltávolításáért.
	Érzékelő riasztás rögzítés jelölése. Törölje a jelölést az érzékelő riasztás rögzítés kijelzésének eltávolításáért.
	Mozgás riasztás rögzítés jelölése. Törölje a jelölést a mozgás riasztás rögzítés kijelzésének eltávolításáért.
	Ütemezett rögzítés jelölése. Törölje a jelölést az ütemezett rögzítés kijelzésének eltávolításáért.

**Visszajátszást le kell állítani teljesen, mielőtt ezeket az ikonokat használja. Miután leállította a visszajátszást, használja az  ikont a keresett/visszajátszott kamera hozzáadáshoz:

Rögzítési időskála bemutatása (5-ös terület):

Gomb	Leírás
	Az időskála alapértelmezetten 24 órát jelenít meg. Kattintson erre az ikonra a visszalépéshez a 24 órás megtekintéshez.
	A visszajátszási időskála nagyítása/kicsinyítése.
	Az időskála mozgatása fel (Az egérgöggővel is használható)
	Az időskála mozgatása le (Az egérgöggővel is használható)

A rögzítési időskála a különböző rögzítési típusokat különböző színnel jelöli. A zöld jelöli a manuális rögzítést, a piros jelöli az érzékelő riasztási rögzítést, sárga jelöli mozgás riasztási rögzítést és a kék jelöli az ütemezett rögzítést. Kattintson az időskálára a visszajátszás pontos helyének beállításához.

Húzza az egér kurzorát az időskálán a kiválasztott mentési sávra és kattintson jobbra a jelölt területre vagy kattintson a  gombra a mentési információ ablakának megjelenítéséhez. Válassza ki a rendeltetési eszközt, mentési útvonalat és mentési formátumot és kattintson a "Biztonsági mentés"-re a mentési folyamat indításához.

8.3 Rögzítés keresés & visszajátszás

8.3.1 Keresés & visszajátszás időszeltnél

1. Kattintson a Start → Keresés → Időszel menüpontra.

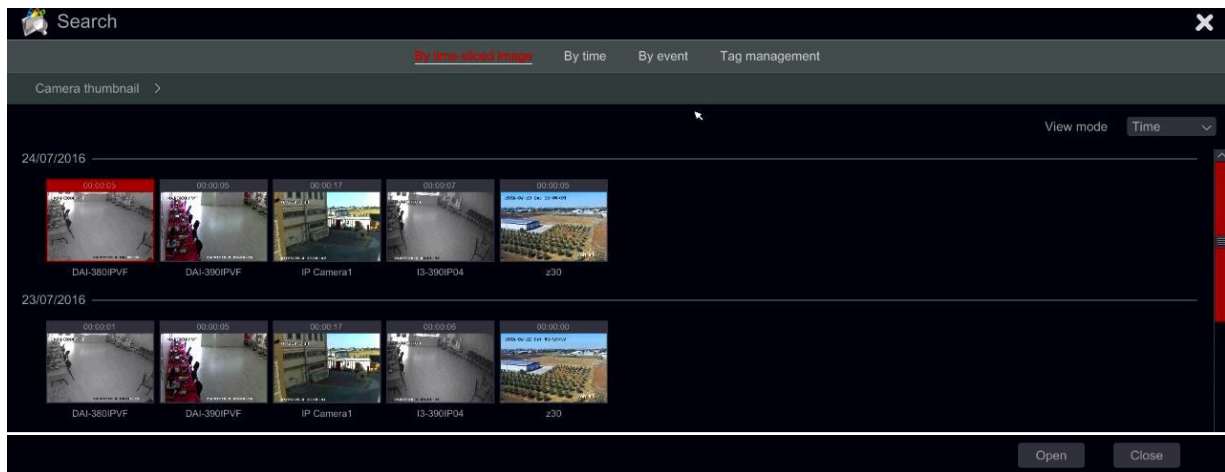

Két megtekintési mód lehetséges: idő és kamera alapján. Idő alapú megtekintési módban maximum 64 képkocka látható. Ha a képkockák száma nagyobb, mint 64, akkor a kamerák a kamera név alapján lesz kilistázva. és nem képkockaként. Maximum 196 kamera név listázható. Ha a kamera nevek száma több, mint 196, akkor az idő alapú megtekintési módot tiltsa le és csak a kamera megtekintési mód elérhető.

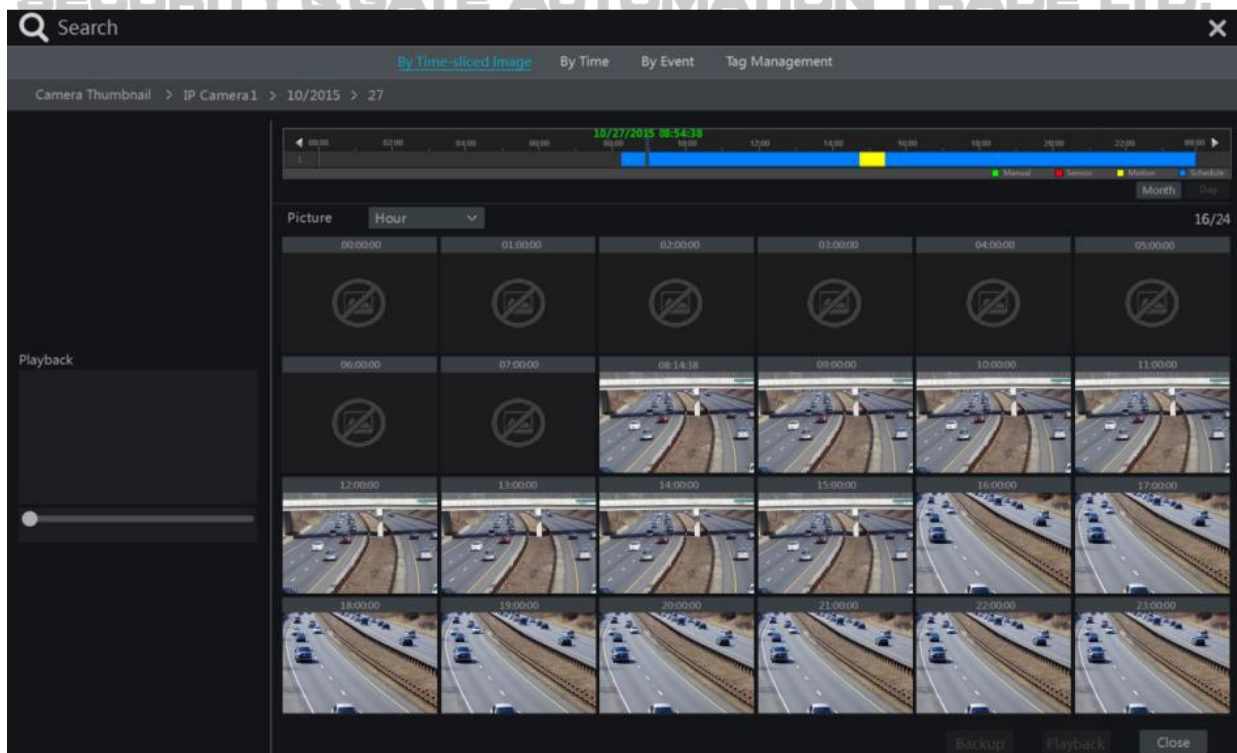

2. Kattintson duplán a kiválasztott kamerára vagy válasszon ki egy kamerát és kattintson a "Megnyitás" gombra. A kamera finomítható "Nap" megjelenítésről "Óra" megjelenítésre. Ismételje meg ezt a lépést "Óra" megjelenítésről "Perc megjelenítésre történő finomításhoz.
3. "Perc" megjelenítésben kattintson duplán valamelyik képkockára a teljes visszajátszási felület megnyitásához és elkezdődik a kiválasztott kamera visszajátszása a speciális időnél és dátumnál.
4. Kattintson egyszer a kép mezőre a rögzítés lejátszásához a bal oldali kis visszajátszási mezőben (ha a képkocka befeketedik – azt jelenti, hogy a rögzítési adat nem elérhető)
5. A mentést elvégezheti közvetlenül ezen a felületen. Bal kattintás és húzza az egeret az időskálán a visszajátszási rész kiválasztásához, majd kattintson a "Mentés" gombra a mentés elindításához.
6. Kattintson a "Visszajátszás" gombra (vagy duplán a képkockára) a visszajátszás elindításához a visszajátszási felületen (a [8.2 Visszajátszási felület bemutatása](#) rész erre utal). Kattintson a "Bezárás"-ra a felület bezárásához.





Időszelet működési módszerei:

Első módszer: Kattintson az "Év", "Hónap" vagy "Nap" gombra a rögzítési időskála alatt az időszaklet kiválasztásához. A "Nap" módban kattintson  /  gombra az időskála bal/jobbs oldalán a következő/előző napra való ugráshoz; kattintson a "Perc"-re a "Kép" lehetőség alatti időskálán a "Perc" mód kiválasztásához ("Perc" módban az időskálára kattintva megváltozik az időhöz tartozó 60 lejátszási ablak) és kattintson az "Óra"-ra az "Óra" mód kiválasztásához.

Második módszer: Kattintson a  gombra a "Kamera képkockák" mellett a kamera ablak bal felső sarkában a kamerák megváltoztatásához vagy kattintson a "Törlés"-re a kamera eltávolításához.

Harmadik módszer: Kattintson az egér jobb gombjával az időszaklet felületének bármelyik részére a felső felületre történő visszalépéshez.

Keresés & visszajátszás időnél:

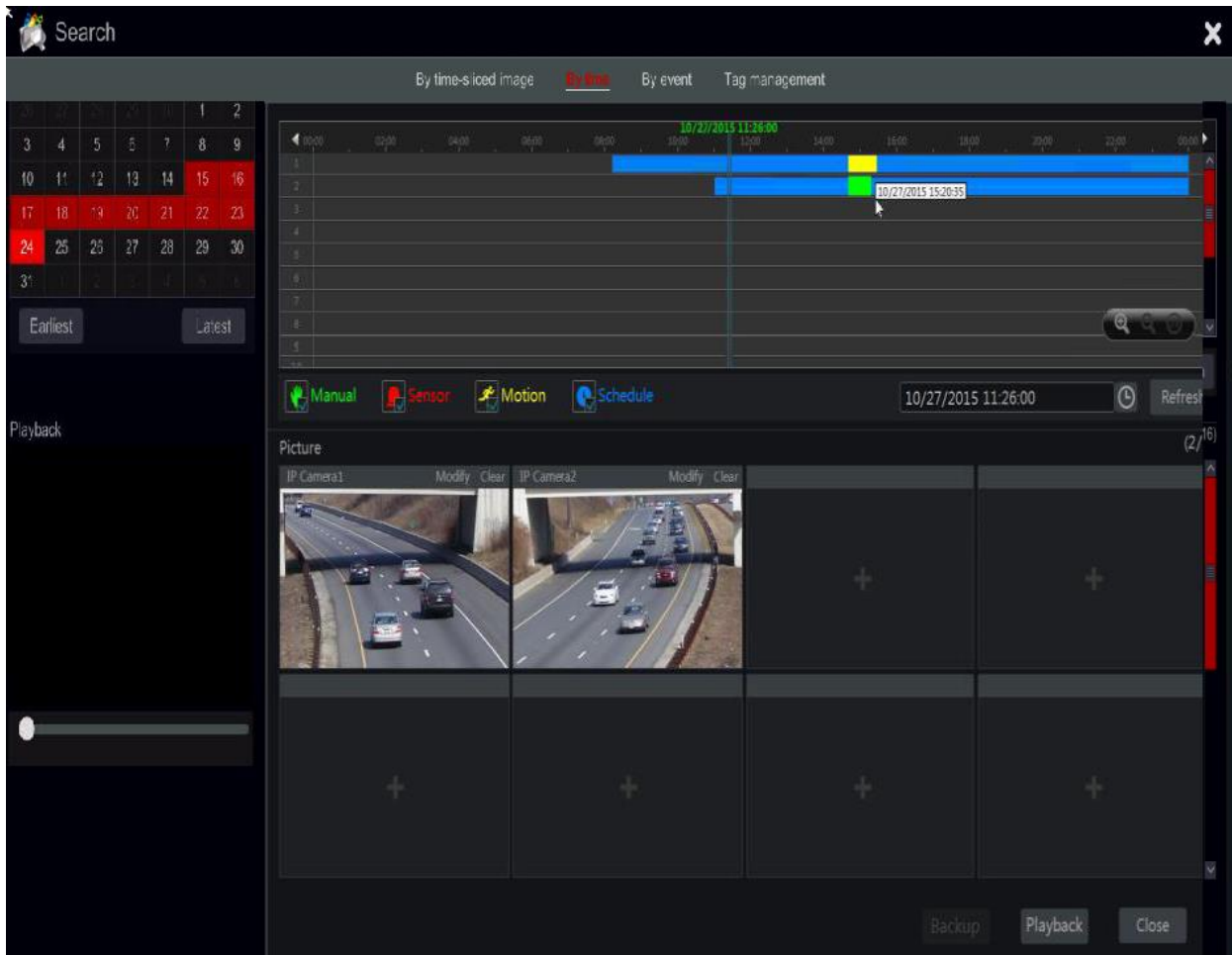

1. Kattintson a Start → Keresés → Idő menüpontokra.
2. Kattintson a felület alján található  gombra a visszajátszani kívánt kamerák kiválasztásához (maximum 16 kamerát lehet hozzáadni). Kattintson a "Módosítás"-ra a kameraablak jobb felső sarkában a kamera megváltoztatásához vagy a "Törlésre" a kamera eltávolításához.
3. Kattintson egyszer a kameraablakára a rögzítés lejátszásához a felület bal oldalán található kis visszajátszási mezőben. Beállíthatja a dátumot a felület bal felső részén, jelölje be az esemény típusát és kattintson az időskálára vagy kattintson a  gombra az időskála alatt. A kameraablaka lejátsza a rögzítést a beállított idő és esemény típusa szerint.
4. Egyetlen kattintás az idő fülre a visszajátszási idő beállításához. A kamera képkockái frissülnek automatikusan és a választott idő pillanatképét mutatják.
5. Elvégezheti a mentést közvetlenül ezen a felületen. Kattintson ballal és húzza az egeret az időskálán a visszajátszási szakasz kiválasztásához és kattintson a "Mentés" gombra a folytatáshoz; válassza ki az eszközt, mentési útvonalat és a mentés formátumát a megnyíló ablakban és kattintson a "Mentés" gombra a mentés indításához.
6. Kattintson a "Visszajátszás" gombra (Vagy dupla kattintás a képkockára) a visszajátszási felületen történő visszajátszás indításához (a 8.2 Visszajátszási felület bemutatása erre utal). Kattintson a "Bezárásra" a felület bezárásához.

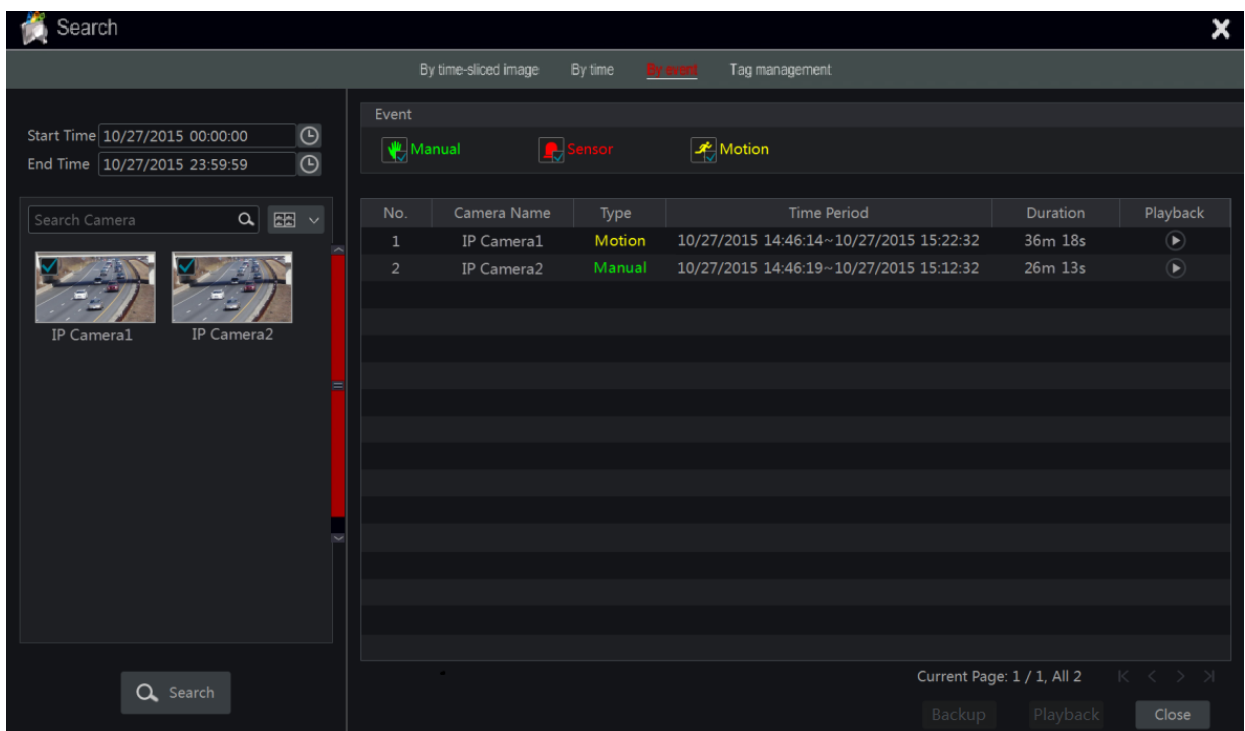

8.3.2 Keresés & Visszajátszás esemény alapján

1. Kattintson a Start→ Keresés→ Esemény menüpontokra.







2. Jelölje be a kívánt eseménytípusokat a felületen.
3. Kattintson a  gombra a kezdési és befejezési idő beállításához a felület bal felső sarkában.
4. Jelölje be a kívánt kamerákat a felület bal oldalán és kattintson a  gombra az adatbázis kereséséhez. A keresett rögzítések megjelennek a listában.
5. Kattintson a  gombra a listában a rögzítés felugró ablakban történő visszajátszásához. Ki is választhat egy rögzítési adatot a listából és a "Mentés" gombbal azonnal elmentheti.
6. Válasszon ki egy rögzítési adatot a listából és kattintson a "Visszajátszás" gombra a rögzítés visszajátszási felületen történő lejátszásához.

8.3.3 Keresés & Visszajátszás címke alapján

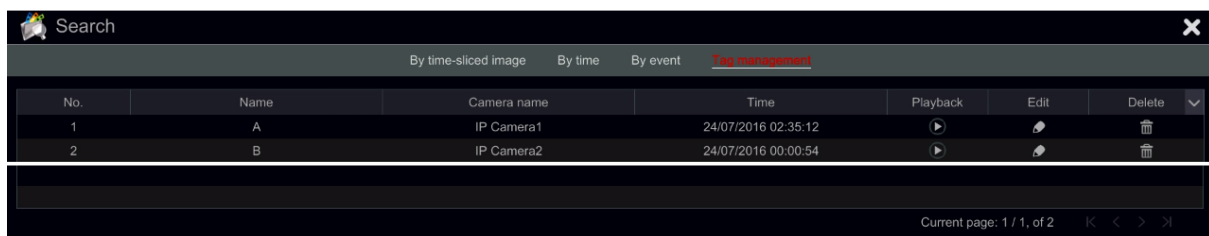
El kell menteni a címkéket, mielőtt ezt a felületet használná. Visszajátszás közben kattintson az egyik kamera ablakára a kamera menü megnyitásához és kattintson a  gombra.

Kattintson a Start → Keresés → Címkekezelés menüpontokra.





Kattintson a  gombra a felületen a rögzítés indításához. Kattintson a  gombra a címke nevének szerkesztéséhez. Kattintson a  gombra a címke törléséhez.

8.4 Biztonsági mentés

A tárolt adatokat és készített pillanatképeket lementheti helyileg USB-re (U-disk vagy külső USB HDD) vagy e-SATA (ha a kiválasztott modell támogatja) segítségével hálózaton keresztül is menthető. A mentési eszköz fájlrendszerét FAT32-re szükséges formázni.

8.4.1 Biztonsági mentés idő alapján

1. Kattintson a Start → Mentés → Idő menüpontokra.
2. Kattintson lent a  gombra a kamera hozzáadási ablak megnyitásához. Válassza ki a kamerákat a megnyíló ablakban és kattintson a "Hozzáadás" gombra. Kattintson a "Módosítás"-ra a kamera ablakának jobb felső sarkában a kamera megváltoztatásához vagy kattintson a "Törlés"-re a kamera eltávolításához.
3. Állítsa be a dátumot bal oldalt felül. Húzza az időskálát a mentési idő periódusának beállításához vagy kattintson az időskála alatti  gombra a mentés kezdési és befejezési idejének beállításához.

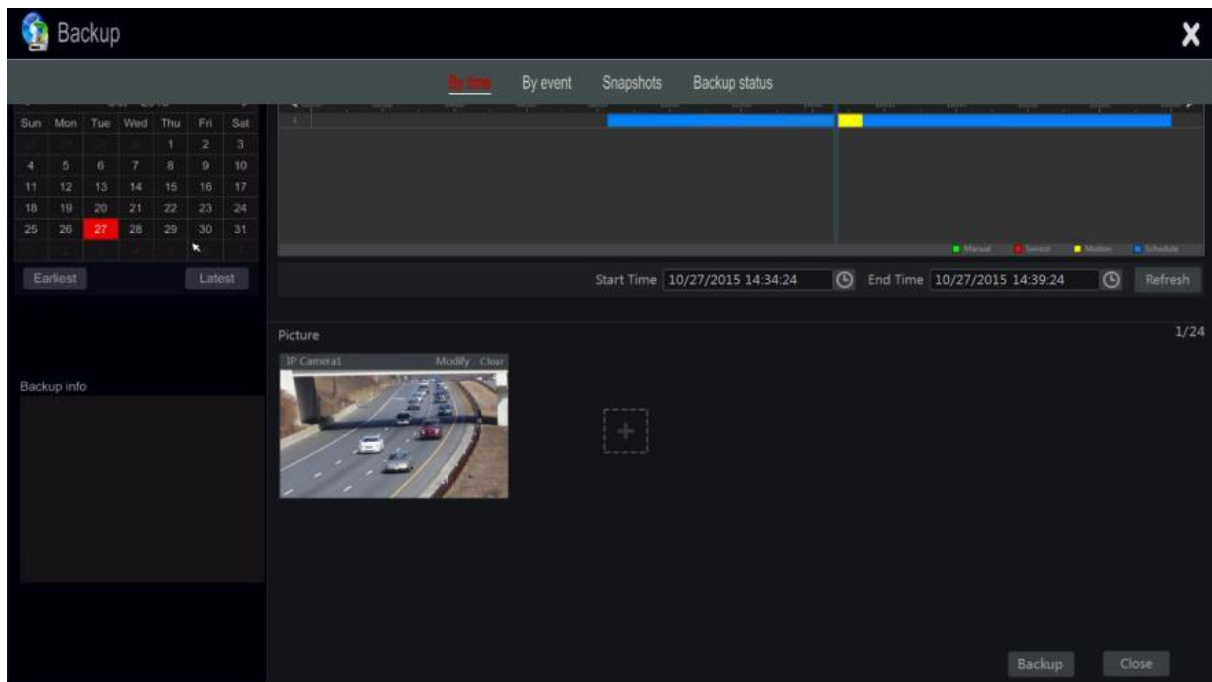

4. Kattintson a "Mentés" gombra a "Rögzítés mentése" ablak megnyitásához, mint az alábbi ábra mutatja. Válassza ki az eszköz nevét, mentés formátumát és útvonalát, majd kattintson a "Mentés" gombra a mentés indításához.

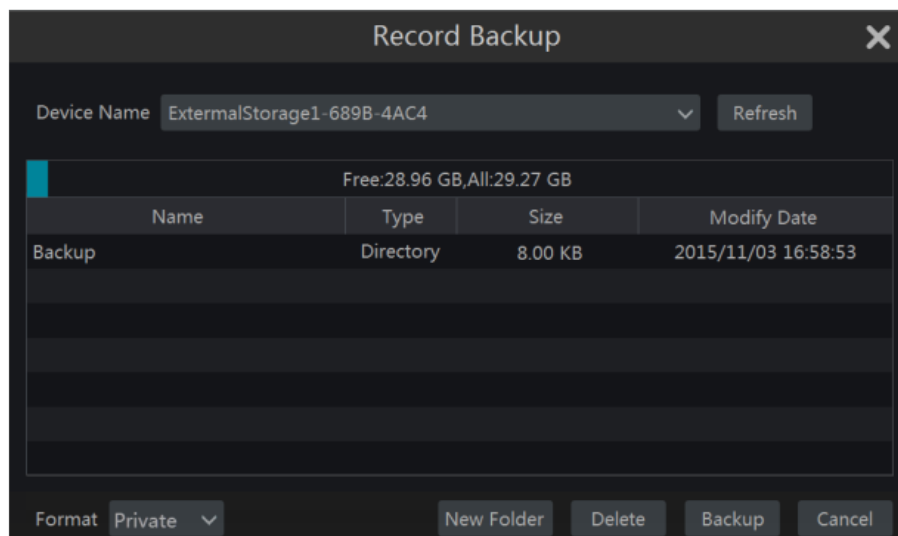

Megjegyzés: Ha a mentést "saját" formátumban készíti el, a rendszer az USB eszközön automatikusan egy RPAS lejátszót hoz létre. A saját formátumú mentés csak az RPAS lejátszóval játszható le.

8.4.2 Mentés esemény alapján

1. Kattintson a Start → Mentés → Esemény menüpontra.

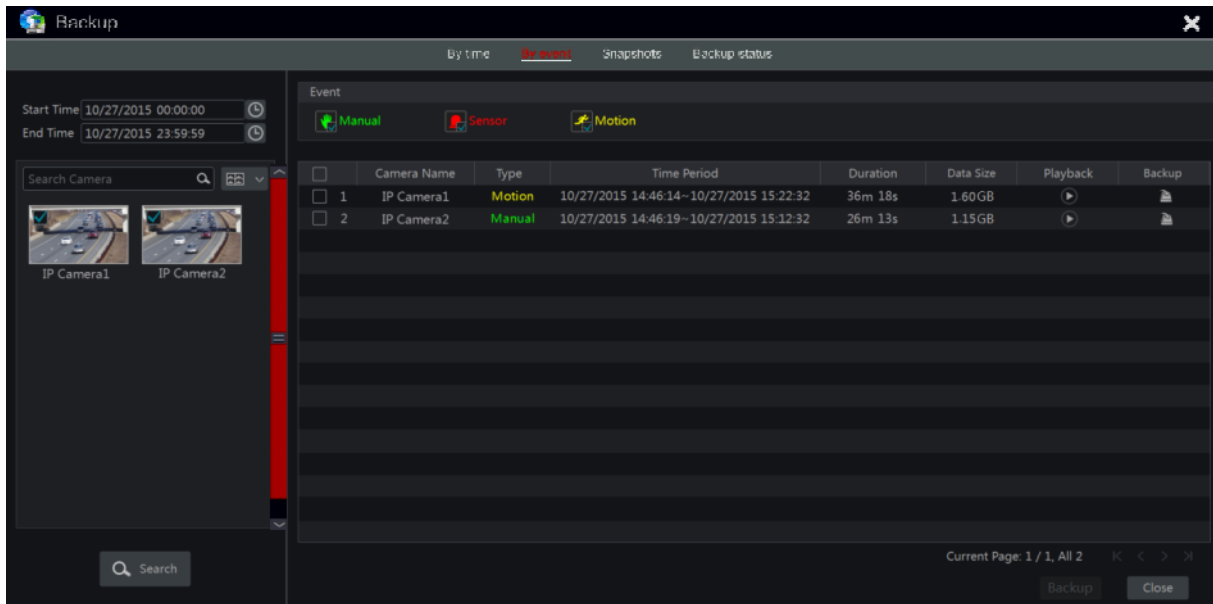

- Kattintson a felület bal oldalán a gombra a kezdési és befejezési idő beállításához.
- Válassza ki az esemény típusát és a kamerákat.
- Kattintson a gombra az adatok kereséséhez. A keresett adat kilistázódik. Kattintson a gombra a lista valamelyik sorában, a rögzítés kis visszajátszási ablakban történő lejátszásáért. Kattintson a gombra a biztonsági másolat készítéséhez. Jelöljön meg egy rögzítési adatot vagy többet a listából és kattintson a "Mentés" gombra a rögzítési adat mentéséhez.

8.4.3 Pillanatkép

Kattintson a Start → Mentés → Pillanatkép menüpontokra. A rendszer megjeleníti az összes pillanatképet.

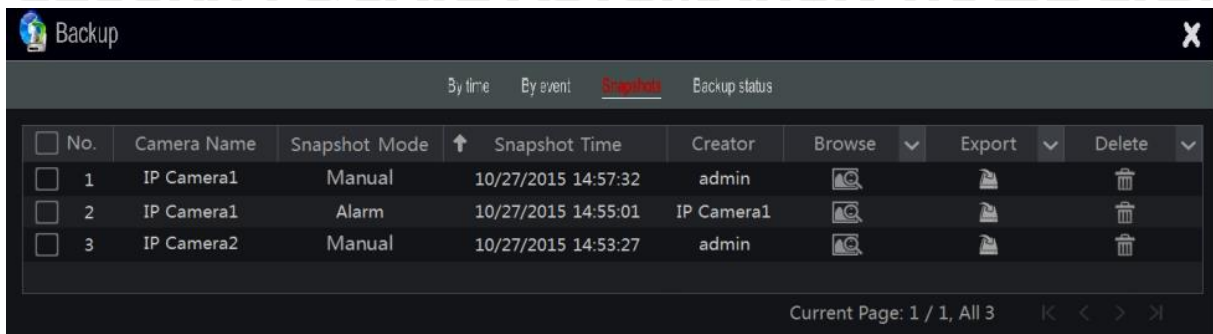

Kattintson a gombra a kép törlésre. Kattintson a gombra az "Export" ablak megnyitásához. Válassza ki az eszköz nevét és a mentési útvonalat az ablakban és kattintson a "Mentés" gombra.

Kattintson a gombra a megtekintési kép megnyitásához. Kattintson a gombra a kép exportálásához. Kattintson a gombra az előző kép megtekintéséhez vagy kattintson a gombra a következő kép megtekintéséhez. Kattintson a gombra a kép törléséhez; kattintson a gombra minden kép automatikus lejátszásához.

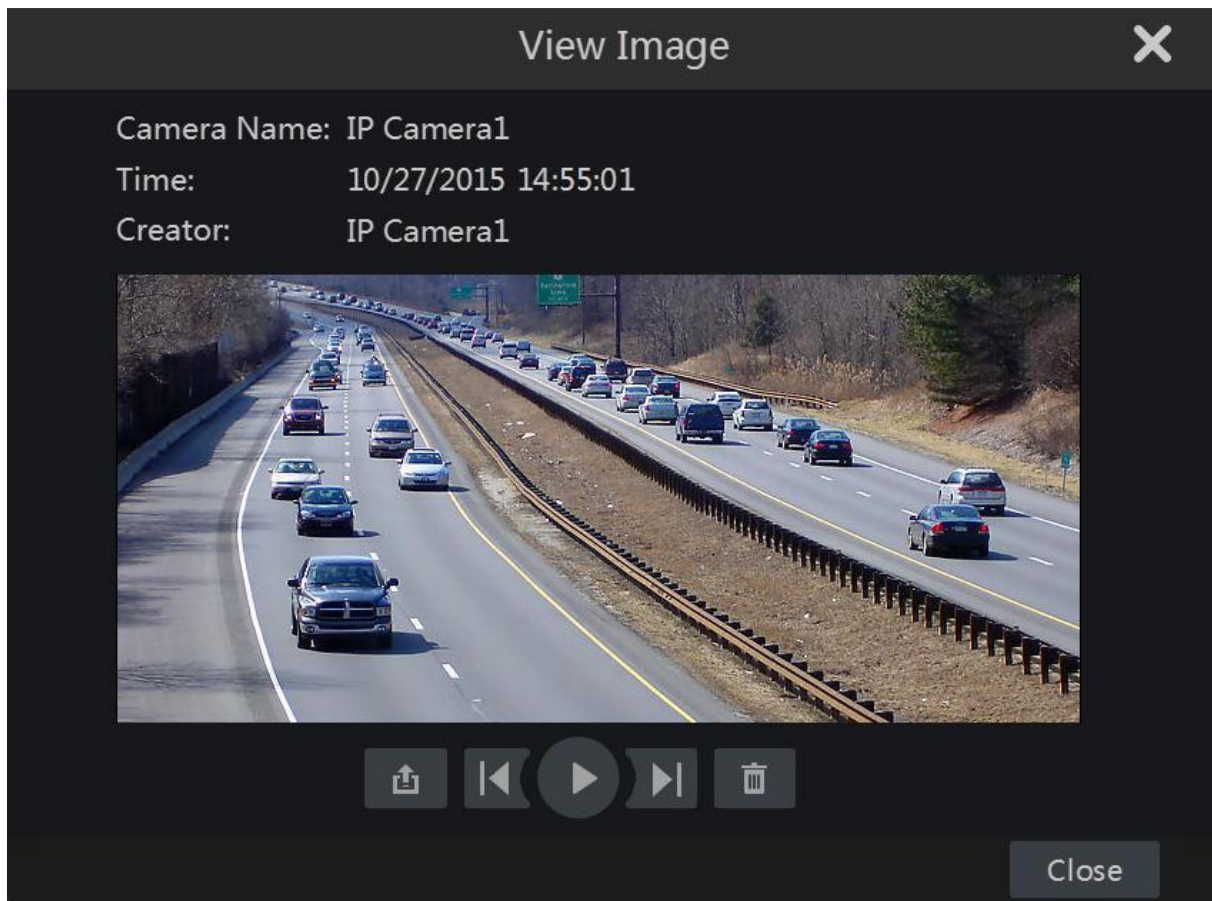

8.4.4 Mentési állapot megtekintése

Kattintson a Start → Mentés → Mentés állapota menüpontokra vagy kattintson a visszajátszási felület eszköztárban található  gombra a mentési állapot megtekintéséhez.

MASCO

SECURITY & GATE AUTOMATION TRADE LTD.

9 Riasztás kezelés

9.1 Érzékelő riasztás



Az érzékelő riasztás beállításának teljes konfigurálásához engedélyezni kell az érzékelő riasztást és állítsa be a riasztás kezelését mindegyik kamera/csatorna számára.



1. Kattintson a Start → Beállítások → Riasztás → Érzékelő riasztás menüpontokra a következő felület eléréséhez.



Alarm Name	Type	Enable	Record	Snap	Alarm-out	Preset	(o)	Pop-up video	Pop-up message box	E-mail
Sensor1	NO	ON	<input type="checkbox"/> Configure	<input type="checkbox"/> Configure	<input type="checkbox"/> Configure	<input type="checkbox"/> Configure	OFF	OFF	ON	OFF
Sensor2	NO	ON	<input type="checkbox"/> Configure	<input type="checkbox"/> Configure	<input type="checkbox"/> Configure	<input type="checkbox"/> Configure	OFF	OFF	ON	OFF
Sensor3	NO	ON	<input type="checkbox"/> Configure	<input type="checkbox"/> Configure	<input type="checkbox"/> Configure	<input type="checkbox"/> Configure	OFF	OFF	ON	OFF
Sensor4	NO	ON	<input type="checkbox"/> Configure	<input type="checkbox"/> Configure	<input type="checkbox"/> Configure	<input type="checkbox"/> Configure	OFF	OFF	ON	OFF
IP Camera1_Sensor1	NO	ON	<input type="checkbox"/> Configure	<input type="checkbox"/> Configure	<input type="checkbox"/> Configure	<input type="checkbox"/> Configure	OFF	OFF	ON	OFF

2. Válassza ki a riasztás típusa (NO vagy NC) alapján az érzékelő indítási típusát.
3. Engedélyezze az érzékelő riasztást a kívánt kamerák/csatornák számára.
4. Jelölje be és konfigurálja a kívánt érzékelő riasztási kimenet választását a "Rögzítés", "Pillanatfelvétel", "Riasztás kimenet" és "Preset" közül, és engedélyezze/tiltsa a "Zümmer"-t, "Felbukkanó videó"-t, "Felbukkanó üzenet"-et és "E-mail"-t.
5. Kattintson az "Alkalmaz"-ra a beállítások mentéséhez.

A riasztási válasz konfigurációs lépése a következők:

Rögzítés: ha engedélyezi a "rögzítés"-t, akkor megjelenik egy "Felvétel kiváltása" ablak (a "Beállítás" gombra kattintva az ablakot manuálisan is megnyithatja). Válassza ki a kamerákat a baloldaltól és kattintson a  gombra a kamera beállításához, mint kamera jelzés. Válassza ki a kamera jelzést a jobb oldaltól és kattintson a  gombra a kamera eltávolításához. Kattintson az "OK" gombra a beállítások mentéséhez. Az kamera jelzés elkezd a rögzítést, ha az érzékelő riaszt.

Pillanatfelvétel: ha engedélyezi a "Pillanatfelvétel"-t, akkor megjelenik egy "Pillanatkép kiváltása" ablak (a "Beállítás" gombra kattintva az ablakot manuálisan is megnyithatja). Válassza ki a kamerákat a baloldaltól és kattintson a  gombra a kamera beállításához, mint kamera jelzés. Válassza ki a kamera jelzést a jobb oldaltól és kattintson a  gombra a kamera eltávolításához. Kattintson az "OK" gombra a beállítások mentéséhez. Az kamera jelzés pillanatfelvételt készít, ha az érzékelő riaszt.

Riasztás kimenet: ha engedélyezi a "Riasztás kimenet"-et, akkor megjelenik egy "Kimenő riasztás kiváltása" ablak (a "Beállítás" gombra kattintva az ablakot manuálisan is megnyithatja). Válassza ki a kamerákat a baloldaltól és kattintson a  gombra a kamera beállításához, mint kimenő riasztás kiváltása. Válassza ki a kamera jelzést a jobb oldaltól és kattintson a  gombra a kamera eltávolításához. Kattintson az "OK" gombra a beállítások mentéséhez. A riasztás kimenet jelzést indít, ha az érzékelő riaszt. Szükséges a riasztás kimenet reléjének idejét és ütemezését beállítani. Tekintse meg a 9.1 Riasztás kimenet részt.

Preset: ha engedélyezi a "Preset"-et, akkor megjelenik a "Preset kiváltása" ablak. Állítson be minden PTZ kamerának indulási presetet. Preset hozzáadásához tekintse meg a [6.2 Preset beállítás](#) részt.

Zümmer: ha engedélyezi, akkor a rendszer a belső zümmer használatával zümmög az érzékelő riasztás indításakor. Állítsa be a zümmer reléjének idejét, tekintse meg a [9.4.4 Zümmer](#) részt.

Felbukkanó videó: ha engedélyezi a "Felugró videó"-t, akkor megjelenik a "Kamera beállítás" ablak. Válassza ki a kamerát a listából indítási csatornának. Kattintson az "OK" gombra a beállítások mentéséhez. A kiválasztott kamera élő képe megjelenik egyedüli csatornaként az érzékelő riasztásakor. A felbukkanó videó időtartamának beállításához tekintse meg a [9.4.3 Kijelző](#) részt.

Felbukkanó üzenet: ha engedélyezi, akkor a rendszer által megjelenik a megfelelő riasztási üzenet amennyiben az érzékelő riasztást indít. Az üzenet időtartamának beállításához tekintse meg a [9.4.3 Kijelző](#) részt.

E-mail: ha engedélyezi, a rendszer e-mailt küld amennyiben az érzékelő riasztást indít. Mielőtt engedélyezi az e-mail funkciót, állítsa be először az e-mail címet (tekintse meg a [11.1.4 E-mail beállítás](#) részt).

9.2 Mozgásérzékelés riasztás

Mozgásérzékelés riasztás: Amennyiben mozgásérzékelés történik a meghatározott területen, akkor a mozgásérzékelés riasztás indul. Ne feledje, hogy a mozgásérzékelés riasztás a VMD-re épül, amely a mozgáskor bekövetkező színváltozásokat jelenti, ebből adódóan esetleg téves riasztásokat válthat ki.

Először engedélyeznie és konfigurálnia kell az összes kamera mozgásérzékelését és állítsa be a riasztás kezelést a mozgásérzékelés riasztás konfigurálás befejezéséhez.

9.2.1 Mozgásérzékelés beállítása

1. Kattintson a Start → Beállítások → Kamera → Mozgás menüpontokra az alábbi felület eléréséhez.

Camera name	Motion	Sensitivity	Duration
DAI-390IPVF	On	6	10 Secs
IP Camera1	On	6	10 Secs
IP Camera2	On	6	10 Secs

The screenshot shows a software interface for configuring motion detection. On the left, there is a live video feed of a street scene with a green grid overlay. Below the feed are control buttons: 'All', 'Invert', and 'Clear'. Further down are dropdown menus for 'Camera' (set to 'IP Camera2'), 'Motion' (set to 'On'), a 'Sensitivity' slider (set to 'Low'), and a 'Duration' dropdown (set to '10 Secs'). On the right, a table lists the configuration for three cameras: DAI-390IPVF, IP Camera1, and IP Camera2. The 'IP Camera2' row is highlighted in red. At the bottom right, there are 'Processing mode' and 'Apply' buttons.

- Válassza ki a kamerát, engedélyezze a mozgásérzékelést és állítsa be az érzékenységet és a riasztás hosszát.

Érzékenység: minél magasabb az értéke, annál érzékenyebb a mozgásérzékelés. Az értéket a gyakorlati körülmények alapján érdemes beállítani, mivel az érzékenységet befolyásolja a szín és az idő (nappal vagy éjjel).

Hossz: Ez arra az időintervallumra utal, amely a két mozgásérzékelés között telik el. Például: ha az időtartam 10 mp-re van állítva, akkor a rendszer az első mozgásérzékelés után riasztást indít és 10 mp-ig figyelmen kívül hagy minden más mozgást (a kamerára vonatkozóan). Ha van egy másik mozgás ebben az időintervallumban, akkor az folyamatos mozgásnak minősül, más esetben egyetlen mozgásnak tekinthető.

- Az érzékelési terület kiválasztásához kattintson és húzza az egér kurzorát a kamera képén bal fentről jobb lentre. Egy mozgásérzékelési területtől több is beállítható. Kattintson a "Mind"-re, ha az egész kamera képet ki szeretné jelölni mozgásérzékelési területnek. Kattintson a "Visszafelé"-re a kijelölt és jelöletlen területek felcseréléséhez. Kattintson a "Törlés"-re az egész mozgásérzékelési terület törléséhez.
- Kattintson az "Alkalmaz"-ra a beállítások mentéséhez. Kattintson a "Végrehajtás módja"-ra a mozgásérzékelési riasztás kezelésének beállítási felületének eléréséhez.

9.2.2 Mozgásérzékelési riasztás kezelés beállítása

- Kattintson a Start → Beállítások → Riasztás → Mozgás riasztás menüpontokra az alábbi felület eléréséhez.



- Jelölje be és konfigurálja a kívánt mozgás riasztási kimenet választását a "Rögzítés", "Pillanatfelvétel", "Riasztás kimenet" és "Preset" közül, és engedélyezze/tiltsa a "Zümmer"-t, "Felbukkanó videó"-t, "Felbukkanó üzenet"-et és "E-mail"-t. A mozgásérzékelés riasztás kezelés beállítása hasonló az érékelő riasztáshoz (tekintse meg a [9.1 Érzékelő riasztás](#) részt).
- Kattintson az "Alkalmaz"-ra a beállítások mentéséhez. A "Mozgásérzékelés beállítás"-ra kattintva visszatérhet a mozgásérzékelés beállítása felületre.

9.3 Kivétel riasztás

9.3.1 Kivétel kezelés beállítása

- Kattintson a Start → Beállítások → Riasztás → Kivétel → Kivétel kezelés beállítási menüpontokra.
- Jelölje be és konfigurálja a kivétel riasztási kimenet kívánt választását a "Riasztás-kimenet"-et és engedélyezze/tiltsa a "Zümmer"-t, "Felbukkanó üzenet"-et és "E-mail"-t.
- Kattintson az "Alkalmaz"-ra a beállítások mentéséhez.

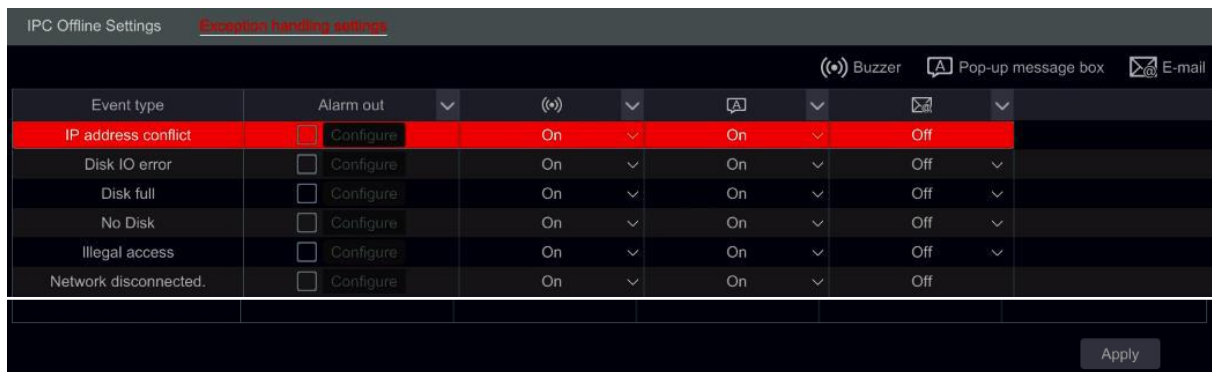

9.3.2 Kamera offline beállításai

1. Kattintson a Start → Beállítások → Riasztás → Kivétel → Kamera offline beállításai menüpontra az alábbi felület eléréséhez.

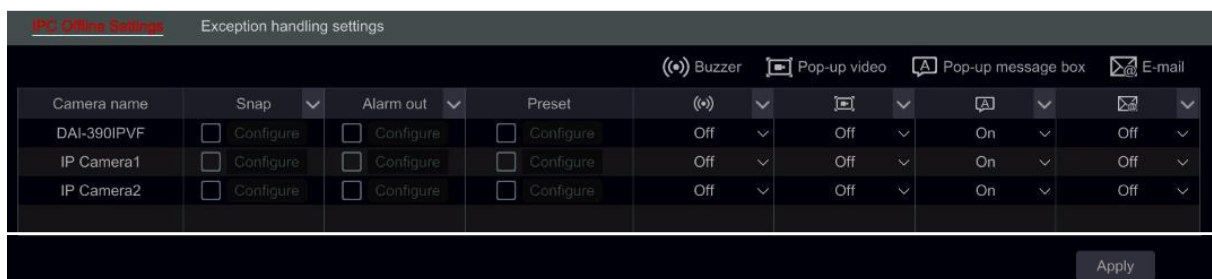

9.4 Riasztás eseményértesítés

9.4.1 Riasztás kimenet

1. Kattintson a Start → Beállítások → Riasztás → Riasztás kimenet menüpontra az alábbi felület eléréséhez.

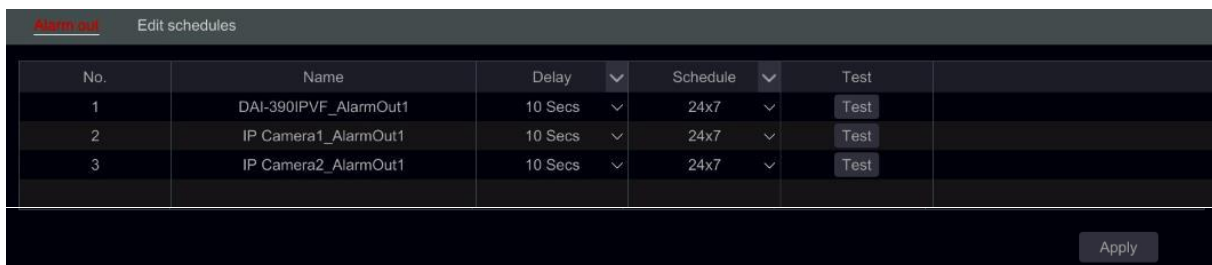

2. Állítsa be a késés idejét és az ütemezőt minden riasztás kimenet számára. Innen elérheti az "Ütemezés szerkesztés" felületét (tekintse meg a [7.3.1 Ütemező hozzáadása](#) részt).
3. Kattintson az "Alkalmaz"-ra a beállítások mentéséhez. A "Teszt"-re kattintva tesztelheti a riasztás kimenetet.

9.4.2 E-mail

Kattintson a Start → Beállítások → Riasztás → Eseményértesítés → E-mail menüpontra az e-mail beállítási felületének eléréséhez. Tekintse meg a [11.1.4 E-mail beállítás](#) részt.

9.4.3 Kijelző

Kattintson a Start → Beállítások → Riasztás → Eseményértesítés → Kijelző menüpontra a felbukkanó videó és felbukkanó üzenet időtartamának beállításáért. Kattintson az "Alkalmaz"-ra a beállítások mentéséhez.

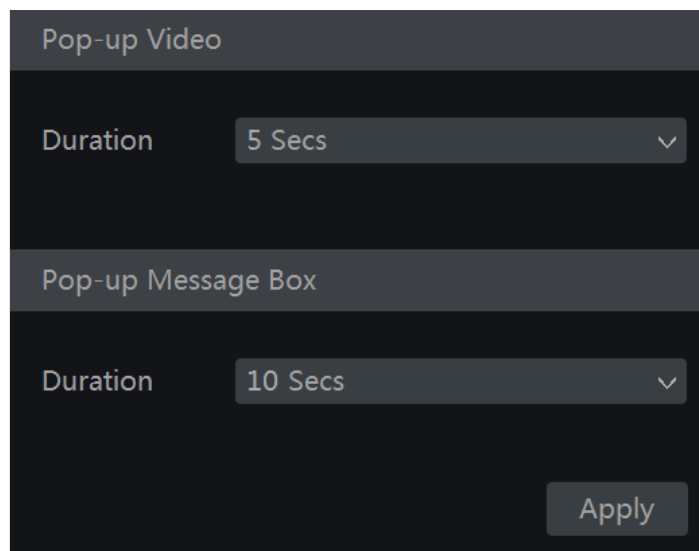

9.4.4 Zümmer

Kattintson a Start → Beállítások → Riasztás → Eseményértesítés → Zümmer menüpontokra a zümmer késésének beállításáért és kattintson az "Alkalmaz"-ra a beállítások mentéséhez. A "Teszt"-re kattintva tesztelheti a zümmert.

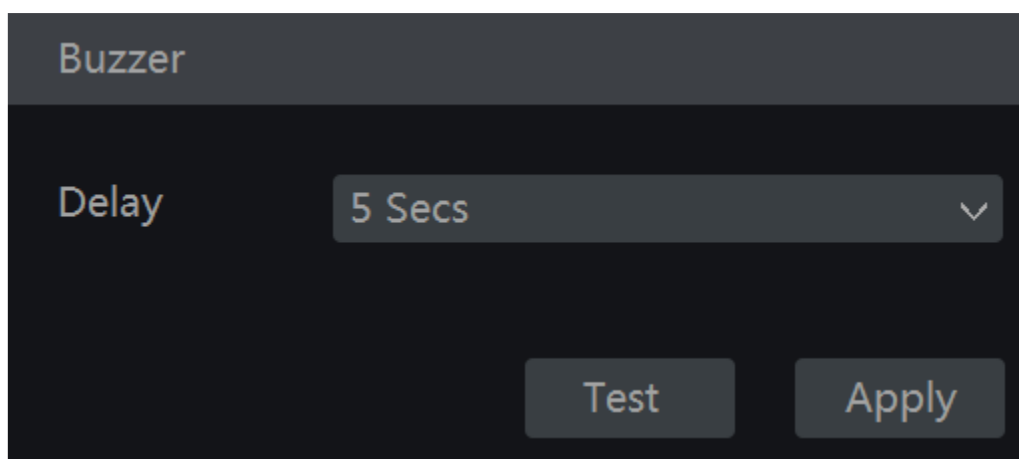

9.5 Manuális Riasztás

Kattintson a  gombra az élő-megtekintés felületénél, alul található általános eszköztárban az alábbi ablak megnyitásához. Kattintson az "Indítójel"-re a riasztás indításához. Kattintson a "Törlés"-ra a riasztás megállításához. (Az NVR-nek támogatnia kell a riasztásokat vagy az IP kamerának kell rendelkeznie riasztás kimenettel, azért hogy támogassa ezt a funkciót).

Alarm-out Name	Status	Trigger	Clear
AlarmOut1	Normal	Trigger	Clear
AlarmOut2	Normal	Trigger	Clear
AlarmOut3	Normal	Trigger	Clear
AlarmOut4	Normal	Trigger	Clear
IP Camera1_AlarmOut1	Normal	Trigger	Clear

Close





9.6 Riasztási státusz megtekintése

Kattintson a Start → Beállítások → Riasztás → Riasztás → Riasztás státusz menüpontokra vagy a  gombra az élő-megtekintés felületénél, alul található általános eszköztárban és kattintson a "Riasztás státusz"-ra.

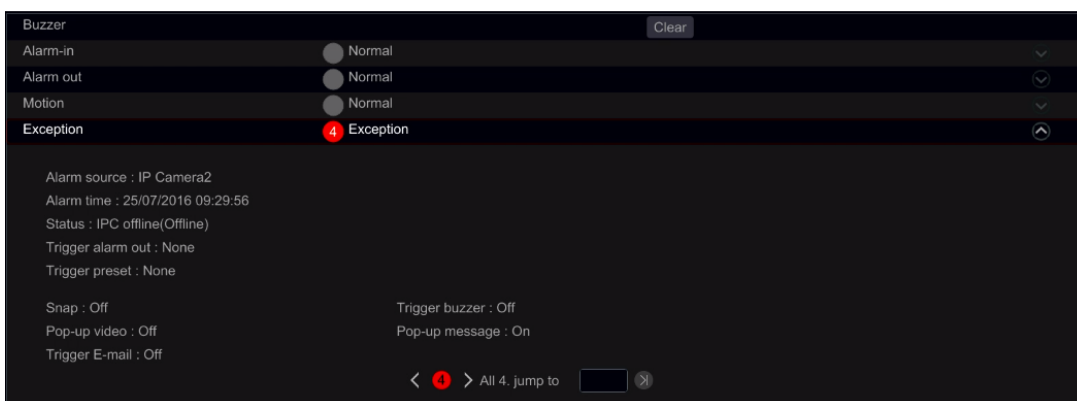

Kattintson a "Törlés" gombra a zümmer leállításához, ha a zümmer be van kapcsolva. Kattintson a  gombra az alábbi információs rész megtekintéséhez.



Ha a kivétel információk több, mint egy oldal, akkor írja be a mezőbe a számot és kattintson a  gombra a meghatározott oldalra történő ugráshoz. Kattintson a  /  gombokra a kivétel riasztás információinak megtekintéséhez az előző / következő oldalon. Kattintson a  gombra a riasztási rögzítés lejátszásához (ha elérhető).

10 Fiók és hozzáférés kezelés

10.1 Fiók kezelés

Kattintson a Start → Beállítások → Fiók és hozzáférés → Fiók → Felhasználó menüpontra.

Username	Group	MAC address	Edit	Delete
admin	Administrator	00:00:00:00:00:00	✓	🗑️
1	Ordinary	00:00:00:00:00:00	✓	🗑️

Camera	Preview	Playback	Backup	PTZ control
DAI-390IPVF	On	On	On	On
IP Camera1	On	On	On	On
IP Camera2	On	On	On	On

Az 1-es terület mutatja a felhasználó hozzáféréseit. A 2-es terület mutatja a felhasználók listáját. Kattintson a felhasználóra a 2-es területen, a felhasználó hozzáféréseinek megjelenítéséhez az 1-es területen.

Fiók hozzáadásakor 3 alapértelmezett hozzáférési csoport érhető el ("Adminisztrátor", "Haladó" és "Közös") Manuálisan új hozzáférési csoportot adhat hozzá (tekintse meg a 10.3.1. Hozzáférési csoport hozzáadása részt).

A felhasználó **admin** a rendszer minden hozzáféréssel rendelkezik és az eszköz fiókjait kezelheti. Az "Adminisztrátor" csoport rendelkezik az 1-es területen található összes hozzáféréssel és ezen hozzáférések nem megváltoztatható vagy szerkeszthető, amíg a "Haladó" és "Közös" hozzáférései megváltoztathatóak.

10.1.1 Felhasználó hozzáadása

1. Kattintson a Start → Beállítások → Fiók és Hozzáférés → Fiók → Felhasználó hozzáadása menüpontra vagy kattintson a **+** gombra a keresési mező mellett.

2. Állítsa be a felhasználói nevet, jelszót és engedélyezési csoportot. Az e-mail cím, MAC cím kötés és a megjegyzés opcionális. Kattintson a "Hozzáadásra" a megerősítéshez és a felhasználó hozzáadásához.

10.1.2 Felhasználó

Kattintson a Start → Beállítások → Fiók és Hozzáférés → Fiók → Felhasználó menüpontra. Kattintson a gombra a felhasználói listában vagy kattintson duplán a felhasználóra az adatai szerkesztéséhez. Kattintson a gombra a felhasználó törléséhez (az **admin** felhasználót nem lehet törölni).

Username	Group	MAC Address	Edit	Delete
admin	Administ...	00:00:00:00:00:00		
<div style="display: flex; justify-content: space-around;"> Modify Password Edit User Edit Security Question </div>				
1	Ordinary	00:00:00:00:00:00		
<div style="display: flex; justify-content: space-around;"> Edit User Recover Password </div>				

➤ Biztonsági kérdés szerkesztése

Beállíthat egy jelszó biztonsági kérdést az **admin** részére. Kattintson a "Biztonsági kérdés szerkesztése"-re és állítsa be a kérdést és válaszolja meg a felugró ablakban. Ha elfelejti a jelszót, keresse fel a Q4-et az A melléklet FAQ-ban.

➤ Jelszó módosítása

Csak az **admin** jelszavát lehet módosítani. Kattintson a "Jelszó módosítása"-ra. Vigye be a jelenlegi jelszót és állítsa be az új jelszót. Kattintson az "OK" gombra a beállítások mentéséhez.

➤ Jelszó visszaállítása

Kattintson a "Jelszó visszaállítása"-ra az **123456** jelszó visszaállításához.

➤ Felhasználó szerkesztése

Kattintson a "Felhasználó szerkesztése"-re az alábbi ablak megjelenítéséhez. Ha az **admin** szerkesztve van, akkor az engedélyezés beállítása zárolásra kerül és az engedélyezési csoportot nem lehet megváltoztatni. Engedélyezhet és letilthat más felhasználókat (ha letiltja, akkor a felhasználó érvénytelen), megnyithatja vagy zárolhatja az engedélyezés beállítását (ha zárolja, akkor a felhasználó megkap minden engedélyezést, amelyeket az adminisztrátor engedélyezési csoport tartalmaz) és beállíthatja, azok engedélyezési csoportját. Kattintson az "OK" gombra a beállítások mentéséhez.

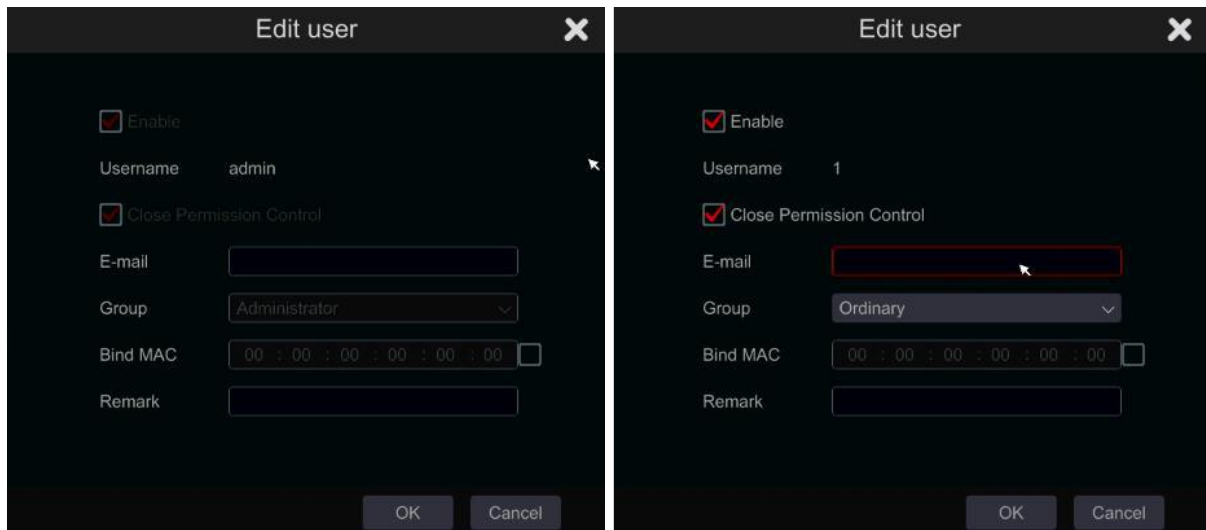

10.2 Felhasználói belépés & kijelentkezés

Belépés: Kattintson a Start → Belépés menüpontokra vagy közvetlenül kattintson az élő-megjelenítés felületére, majd vigye be a felhasználói nevet és jelszót. Kattintson a "Belépés" gombra rendszerbe történő belépéshez. Ha az "Automatikus belépés"-t bejelöli – a rendszer nem fog jelszót kérni a következő kijelentkezésig.

Kijelentkezés: Kattintson a Start → Kijelentkezés vagy a Start → Kilépés gombra. Válassza ki a "Kijelentkezés"-t az ablakban és kattintson az "OK" gombra a rendszerből történő kilépéshez.

10.3 Jogosultságkezelés

10.3.1 Jogosultságcsoport hozzáadása

Kattintson a Start → Beállítások → Fiók és hozzáférés → Fiók → Jogosultságcsoport szerkesztése menüpontokra az alábbi felület megjelenítéséhez.

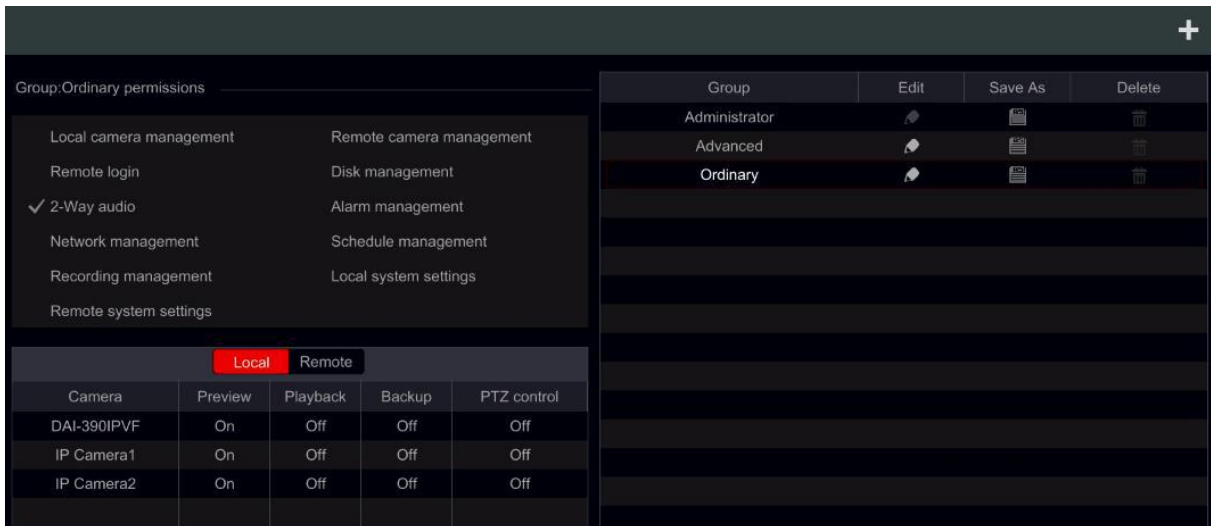

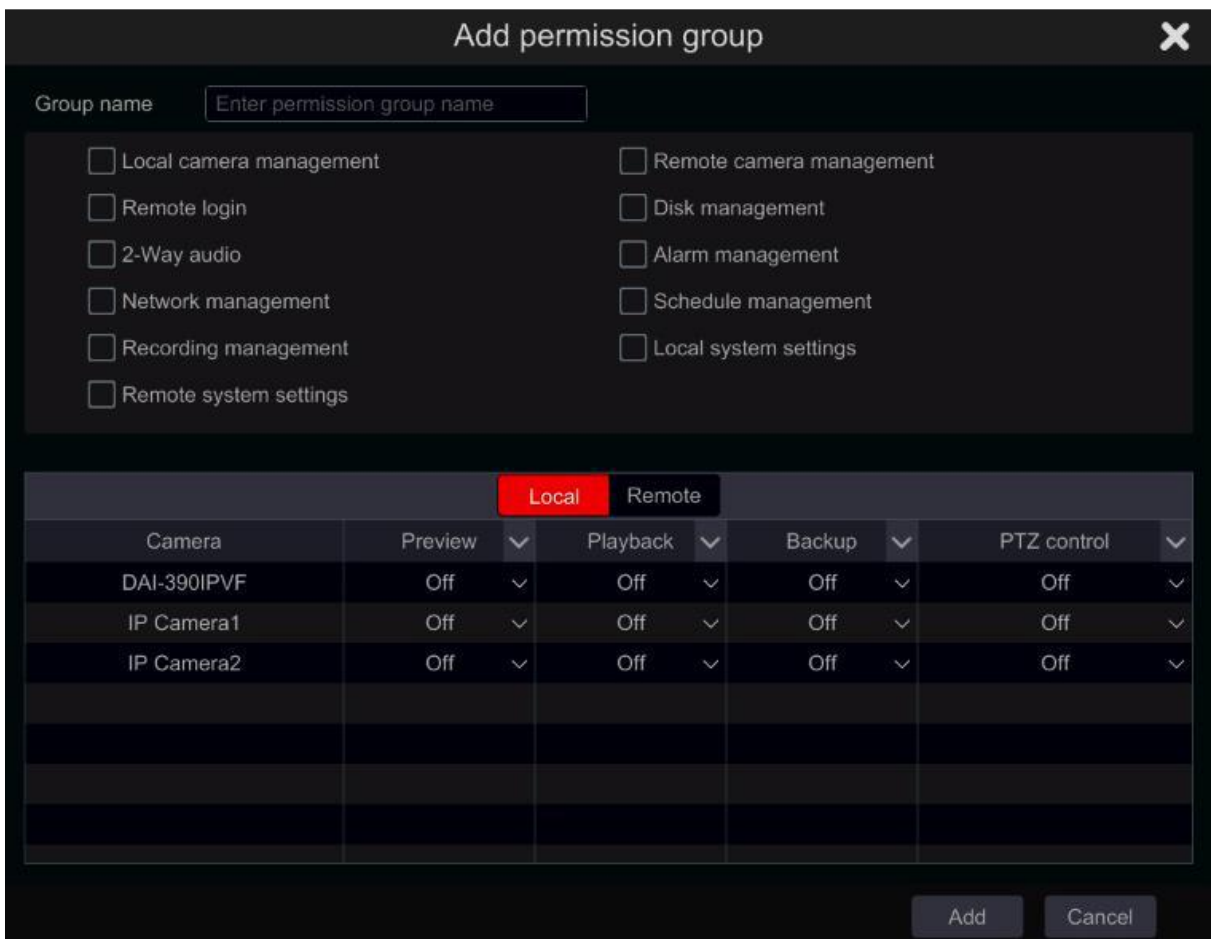

Kattintson a **+** gombra a jogosultságcsoport hozzáadásához. Állítsa be a csoport nevét, jelölje be a jogosultságokat szükség szerint és állítsa be a specifikus "Helyi" és "Távoli" jogosultságokat. Kattintson a "Hozzáadásra" a beállítások mentéséhez.



10.3.2 Jogosultság csoport szerkesztése



Menjen a "Jogosultságcsoport szerkesztés" felületére és kattintson a  gombra a csoportok listájában a jogosultságcsoport szerkesztéséhez (a "Jogosultságcsoport szerkesztése"-nek művelete

hasonló, mint a "Jogosultságcsoport hozzáadása", tekintse meg a [10.3.1 Jogosultságcsoport hozzáadása](#) részt). Kattintson a  gombra a csoport mentéséhez, mint más csoportoknál. Kattintson a  gombra jogosultságcsoport törléséhez. A három alapértelmezett jogosultságcsoport ("Adminisztrátor", "Haladó" és "Általános") nem törölhető.

10.4 Fekete és fehér lista

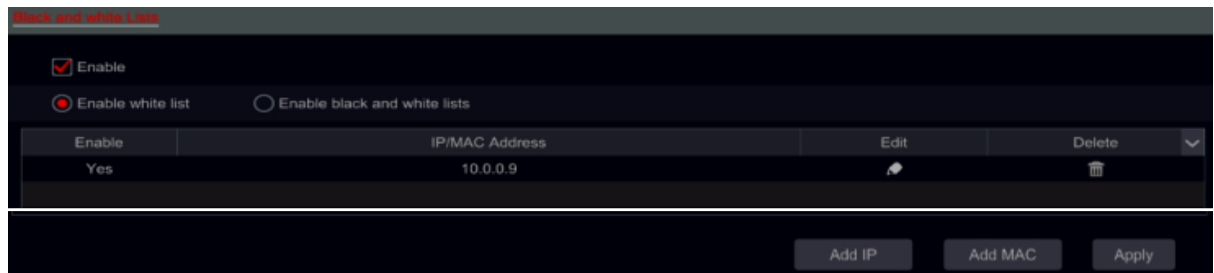
1. Kattintson a Start → Beállítások → Fiók és engedélyezés → Biztonság gombokra a következő felület eléréséhez.



2. Jelölje be az "Engedélyezve" ablakot és válasszon a "Fehér lista engedélyezése" vagy a "Fekete lista engedélyezése" közül (az a PC kliens, amelyik IP címe a fehérlistában található beléphet az NVR-be távolról, amíg a feketelistában található PC kliens nem).
3. IP/IP szegmens/MAC hozzáadása. Kattintson az "IP hozzáadása" vagy "MAC hozzáadása" gombra és jelölje be az "Engedélyez" ablakot a felugró ablakban (csak akkor, ha ellenőrizni tudja az IP/IP szegmens/MAC hozzáadásának hatékonyságát). Vigye be az IP/IP szegmens/ MAC-t és kattintson az "OK" gombra. A fenti felületen kattintson a  gombra az IP/IP szegmens/MAC szerkesztéséhez, kattintson a  gombra a törléshez. Kattintson az "Alkalmaz"-ra a beállítások mentéséhez.

MASCO
SECURITY & GATE AUTOMATION TRADE LTD.

11 Eszközkezelő

11.1 Hálózati konfiguráció

11.1.1 TCP/IPv4 konfiguráció

➤ IP cím beállítások

Kattintson a Start → Beállítások → Hálózat → TCP/IPv4 gombokra a következő felület eléréséhez. Jelölje be a "IP cím automatikus lekérése" és "DNS automatikus lekérése" opciókat az IP cím és DNS automatikus kiosztásához, vagy vigye be manuálisan az IP címet, alhálózati maszkot, átjárót, elsődleges DNS-t és másodlagos DNS-t. Kattintson az "Alkalmaz"-ra a beállítások mentéséhez.

IP Address Settings

Ethernet Port 1 (Online)

Obtain an IP address automatically

IP Address

Subnet Mask

Gateway

Obtain DNS automatically

Preferred DNS

Alternate DNS

PPPoE Settings

Enable

Username

Password

Display Password

Apply

Belső Ethernet Port bemutatása:

Amennyiben PoE NVR-t használ, akkor a belső ethernet portok hálózati állapota megjelenik a felületen. Az alábbi kép erre utal.

A belső ethernet port összeköti az összes PoE portot az NVR rendszerrel. A PoE portok elérhetőek, amennyiben az állapotuk online. Amennyiben ez offline, akkor az NVR PoE portok nem érhetőek el. A belső ethernet port IP címe és alhálózati maszkja megváltoztatható ezen a felületen (nem ajánlott).

IP Address Settings

Ethernet Port 1 (Online)

Obtain an IP address automatically

IP Address

Subnet Mask

Gateway

Obtain DNS automatically

Preferred DNS

Alternate DNS

Internal Ethernet Port (Online)

IP Address

Subnet Mask

PPPoE Settings

Enable

Username

Password

Display Password

Apply

➤ PPPoE beállítások

A fenti felületen jelölje be az "Engedélyez" ablakot a "PPPoE beállítások" részben és vigye be a felhasználói nevet és jelszót. Kattintson az "Alkalmaz"-ra a beállítások mentéséhez.

11.1.2 Port konfiguráció

Kattintson a Start → Beállítások → Hálózat → Port menüpontokra. Vigye be az NVR HTTP, szerver és RTSP portjait és kattintson az "Alkalmaz"-ra a beállítások mentéséhez.

Port

HTTP Port

Server Port

RTSP Port

Apply

HTTP Port: az NVR alapértelmezett HTTP portja 80. A port száma megváltoztatható. A portot főként közvetlenül IE-hez és mobil applikációval történő távoli eléréshez használják statikus IP-n vagy DDNS-en keresztül. Az NVR eléréséhez IE-en keresztül, vigye be az IP címet plusz a HTTP portot a címsorba pl.: <http://192.168.11.61:81> (Ha a HTTP port 80 – akkor azt nem szükséges beírni)

Szerver port: az NVR alapértelmezett szerver portja 6036 és a kívántra lecserélhető. A portot főként a hálózati videó kezelő rendszer, mint a CMS használja.

RTSP port: RTSP (Real-Time Stream Protocol) használható a videó stream NVR-ről történő letöltéséhez bármelyik lejátszóval, amelyik támogatja az RTSP-t. Megtekintheti az élő stream szinkront. Az alapértelmezett RTSP port 554. A kívántra lecserélhető.

Megjegyzés: Az NVR HTTP portját és szerver portját állítsa be a routerben az NVR WAN-on keresztüli elérése előtt.

11.1.3 DDNS konfiguráció

A DDNS-t használják a dinamikus IP cím szabályozásához domain névvel. Könnyen elérhető az NVR, ha a DDNS engedélyezve van és megfelelően konfigurált.

Kattintson a Start → Beállítások → Hálózat → DDNS menüpontokra az alábbi felület eléréséhez.

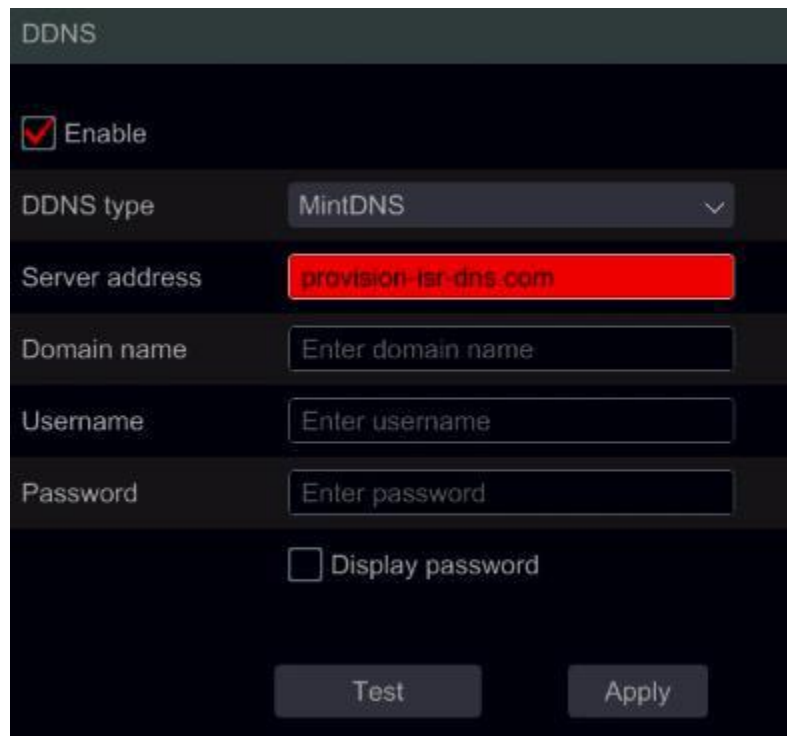

Jelölje be az "Engedélyez" ablakot és válassza ki a DDNS típusát. Vigye be a szerver címet, domain nevet, felhasználói nevet és jelszót a kiválasztott DDNS típus alapján. Kattintson a "Teszt" gombra a kapcsolat megerősítéséhez. Kattintson az "Alkalmaz"-ra a beállítások mentéséhez.

Be kell vinnie a szerver címet és domain nevet néhány DDNS típushoz. Keresse fel a relatív DNS weboldalát a domain név regisztrálásához és vigye be a regisztrált domain információkat itt.

Példán keresztül mutatjuk be a **<http://provision-isr-dns.com>** – ot:

1. Vigye be a **<http://provision-isr-dns.com>** –ot az IE címsorába a weboldal eléréséhez.

PROVISION ISR
Now you can see!

Logon
Registration

Welcome to Provision-ISR DDNS Service

Enter your user name and password. Choose logon to continue.

Enter your user name and password below.

USER LOGON	
EMAIL ADDRESS:	<input type="text"/>
PASSWORD:	<input type="password"/>
Password is case sensitive.	
<input type="button" value="Logon"/> <input type="button" value="Reset"/>	

[Forgot your password?](#)

2. Kattintson a **Registration** gombra az alábbi felület eléréséhez. Állítsa be a DDNS fiók információkat (felhasználói név, jelszó, stb.) és kattintson a **Submit** gombra a fiók mentéséhez.

DDNS account creation.

NEW USER REGISTRATION	
USER NAME	<input type="text"/>
PASSWORD	<input type="password"/> ?
PASSWORD CONFIRM	<input type="password"/>
FIRST NAME	<input type="text"/>
LAST NAME	<input type="text"/>
SECURITY QUESTION.	My first phone number. ▼
ANSWER	<input type="text"/>
CONFIRM YOU'RE HUMAN	<p>7+1=</p> <p>New Captcha</p> <input type="text"/> <p>Solve the problem above.</p>
<input type="button" value="Submit"/> <input type="button" value="Reset"/>	

Already have an account? [Click here to logon.](#)

3. Hozzon létre egy domain nevet és kattintson a **Request Domain**.

Domain Name Creation

Enter a new domain name below.

Domain name must start with (a-z, 0-9). Cannot end or start, but may contain a hyphen and is not case-sensitive.

.provision-isr-dns.com Request Domain

4. A sikeres domain név kérése után láthatja a domain nevének információit.

My Domains

Your domain names are listed below. Choose create new domain to add additional domain names.

Search by Domain. Search

Click a name to edit your domain settings.

NAME	STATUS	DOMAIN
RISHPON	✔	rishpon.provision-isr-dns.com
Last Update: <i>Not yet updated</i> IP Address: 212.150.13.35		

Create additional domain names

- Kattintson a Start → Beállítások → Hálózatok → DDNS gombokra. Engedélyezze a DDNS szolgáltatást és válassza ki a **MintDNS**-t, mint DDNS típust. Vigye be az előregisztrált felhasználói nevet, jelszót és domain nevet és kattintson az "Alkalmaz"-ra.
- Állítsa be az IP címet és HTTP portot a routerben (kihagyhatja ezt a lépést, amennyiben engedélyezi az UPnP funkciót).
- Vigye be a regisztrált domain nevet plusz HTTP portot, mint <http://xx.provision-isr-dns.com:81> az IE címsorába és nyomjon egy Entert az IE kliens eléréséhez.

11.1.4 E-mail konfiguráció

Kattintson a Start → Beállítások → Hálózatok → E-mail gombokra. Vigye be a feladó e-mail címet, nevet, jelszót, SMTP szervert és SMTP portot (kattinthat az "Alapértelmezett"-re az SMTP port alapértelmezett értékre állításához) és engedélyezze/tiltsa az SSL-t és a képcsatolást. Kattintson a "Teszt"-re. Vigye be a fogadó e-mail címet az ablakban és kattintson az "OK" gombra. A feladó e-mail címe e-mailt küld a fogadónak. Ha az e-mail küldés sikeres, ez azt jelenti, hogy a feladó e-mail címe helyesen van beállítva. Kattintson az "Alkalmaz"-ra a beállítások mentéséhez.

Sender

Email Address

Name

Password

SMTP server

SMTP port

SSL

Attaching Image

Kattintson a "Fogadó szerkesztése"-re a következő felület megnyitásához.

E-mail Display Buzzer

E-mail notification

Sender abc@gmail.com

Recipients	Delete <input type="button" value="v"/>
abc@gmail.com	<input type="button" value="🗑"/>
xyz@gmail.com	<input type="button" value="🗑"/>

Kattintson a "Hozzáadás"-ra és vigye be a fogadó e-mail címet a megnyíló ablakban. Kattintson a "Hozzáadás"-ra a beállításához. Kattintson a gombra a fogadó listából történő törléséhez. Kattintson az "Alkalmaz"-ra a beállítások mentéséhez. Kattintson a "Feladó szerkesztése"-re a feladó e-mail konfigurációs felületének eléréséhez.



11.1.5 UPnP konfiguráció

Az UPnP használatával lehetősége van belépni az NVR-be IE kliensen keresztül WAN-on router használatával port fordítás nélkül.

1. Kattintson a Start → Beállítások → Hálózat → UPnP gombokra a következő felület eléréséhez.
2. Győződjön meg róla, hogy a router támogatja az UPnP funkciót és engedélyezze az UPnP-t a routerben.
3. Állítsa be az NVR IP címét, alhálózati maszkot és átjárót a router felületén.
4. Jelölje be az "Engedélyezés"-t és kattintson az "Alkalmaz" gombra.

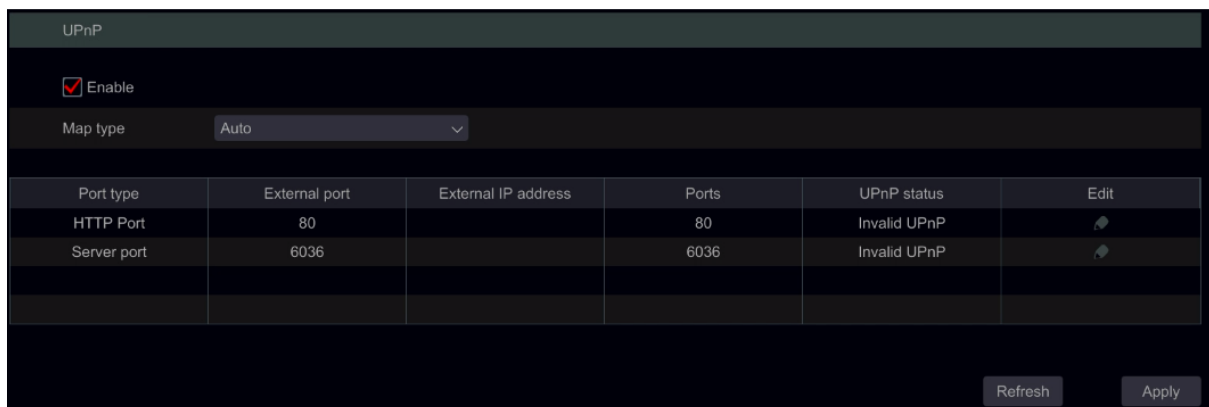
Kattintson a " Frissítés" gombra az UPnP állapotának frissítéséhez. Ha az UPnP státusza még mindig "Helytelen UPnP" a frissítés után, akkor a port száma valószínűleg rossz. Változtassa a beállítás típusát "Manuális"-ra és kattintson a  gombra a port módosításához mindaddig, míg az UPnP státusza nem vált át "Helyes UPnP"-re. A következő kép erre utal. Megtekintheti az NVR külső IP címét. Vigye be a külső IP címet plusz portot az IE címsorába az NVR-be történő belépéshez.



Port type	External port	External IP address	Ports	UPnP status	Edit
HTTP Port	80		80	Invalid UPnP	
Server port	6036		6036	Invalid UPnP	

11.1.6 NAT konfiguráció

Kattintson a Start → Beállítások → Hálózat → NAT menüpontokra. Jelölje be az "Engedélyez"-t és kattintson az "Alkalmazás"-ra a beállítások mentéséhez.

11.1.7 Hálózati állapot megtekintése

Kattintson a Start → Beállítások → Rendszer → Általános beállítások gombokra a következő felületek eléréséhez. Állítsa be az eszköz nevét, eszköz No.-t, nyelvet, videó formátumát és felbontást. Engedélyezze vagy tiltsa le a beállítási varázslót, a "Belépés automatikusan"-t vagy "Kilépés automatikusan"-t (ha be van jelölve, beállíthatja a várakozási időt kilépés előtt). Kattintson az "Alkalmaz"-ra a beállítások mentéséhez.

General settings

Device name: NVR5-16400(1U)

Device No.: 1

Language: English

Video format: PAL

Resolution: 1920x1080

Enable wizard

Log In Automatically

Log out automatically

Wait time: 1 Min

Apply

Eszköz neve: Ez megjelenhet a kliens végén vagy a CMS-ben és segít a felhasználónak az eszköz könnyebb felismerésében.

Videó formátum: Két mód: PAL és NTSC. Válassza ki a videó formátumot a régió / kamerák alapján.







11.1.8 Dátum és idő konfiguráció

Kattintson a Start → Beállítások → Rendszer → Általános → Dátum és idő menüpontra az alábbi felület eléréséhez. Állítsa be az NVR rendszer idejét, dátum formátumát, idő formátumát és időzónáját. Amennyiben a kiválasztott időzóna tartalmazza a DST-t, akkor a DST időzónát veszi alapértelmezettnek. Kattintson az "Alkalmaz"-ra a beállítások mentéséhez.

Manuálisan is beállíthatja a rendszer időt vagy szinkronizálhatja a hálózattal NTP-n keresztül.

Manuális: válassza ki a "Kézi"-t a "Szinkronizálás" lehetőségeinél és kattintson a  gombra a "Rendszer Idő" lehetőség után a rendszer idő beállításához.

NTP: Válassza ki az "NTP"-t a "Szinkronizálás" lehetőségeinél és vigye be az NTP szerveret. (Alapértelmezett: www.provisionisr-time.com)

Date and time	
System Time	25/07/2016 11:51:53 
Date format	Day/Month/Year 
Time format	24-hour 
Auto Time Sync.	
Method	NTP 
NTP server	provisionisr-time.com 
Time zone / DST	
Time zone	GMT+02 Israel 
DST	<input checked="" type="checkbox"/> Enable

11.2 Gyári alapértelmezett

Kattintson a Start → Beállítások → Rendszer → Karbantartás → Reset gombokra és kattintson a "Gyári értékek visszaállítása" gombra. Erősítse meg az üzenetet a gyári értékek visszaállításához.

11.3 Eszköz szoftver frissítés

Kattintson a Start → Beállítások → Rendszer → Információ → Alap menüpontokra az MCU, kernel és firmware verziók megtekintéséhez. Mielőtt frissít, töltsse le a helyes frissítési fájlt a Provision-ISR weboldaláról.

A frissítés lépései a következők:

1. Másolja a frissítési szoftvert egy USB eszközre.
2. Helyezze az USB eszközt az NVR USB nyílásába.
3. Kattintson a Start → Beállítások → Rendszer → Karbantartás → Frissítés gombokra. Válassza ki az USB eszközt az "Eszköz név" lehetőségnél és kövesse az útvonalat, ahol a frissítési szoftver megtalálható. Válassza ki a frissítési szoftvert és kattintson a "Frissítés"-re. A rendszer automatikusan újra indul a frissítési folyamat alatt. Ne kapcsolja ki az NVR-t a frissítés alatt.

Megjegyzés: A frissítéshez, biztonsági mentéshez és helyreállításához használt USB eszköz fájlrendszer formátuma FAT32-nek kell lennie.

11.4 Mentés és helyreállítás

Lementheti az NVR beállítási fájlját a fájl exportálásával más tároló eszközre; helyreállíthatja a beállításokat más NVR-hez, ha ugyanaz a modell, mint az eredeti NVR.

Helyezze be az USB tároló eszközt az NVR USB portjába és kattintson a Start → Beállítások → Rendszer → Karbantartás → Mentés és helyreállítás gombokra.

➤ **Mentés**

Válassza ki az USB eszközt az "Eszköz név" alatt, majd kövesse az útvonalat, ahova le kívánja menteni a beállítási fájlokat és kattintson a "Mentés"-re. Kattintson az "OK"-ra a megerősítéshez.









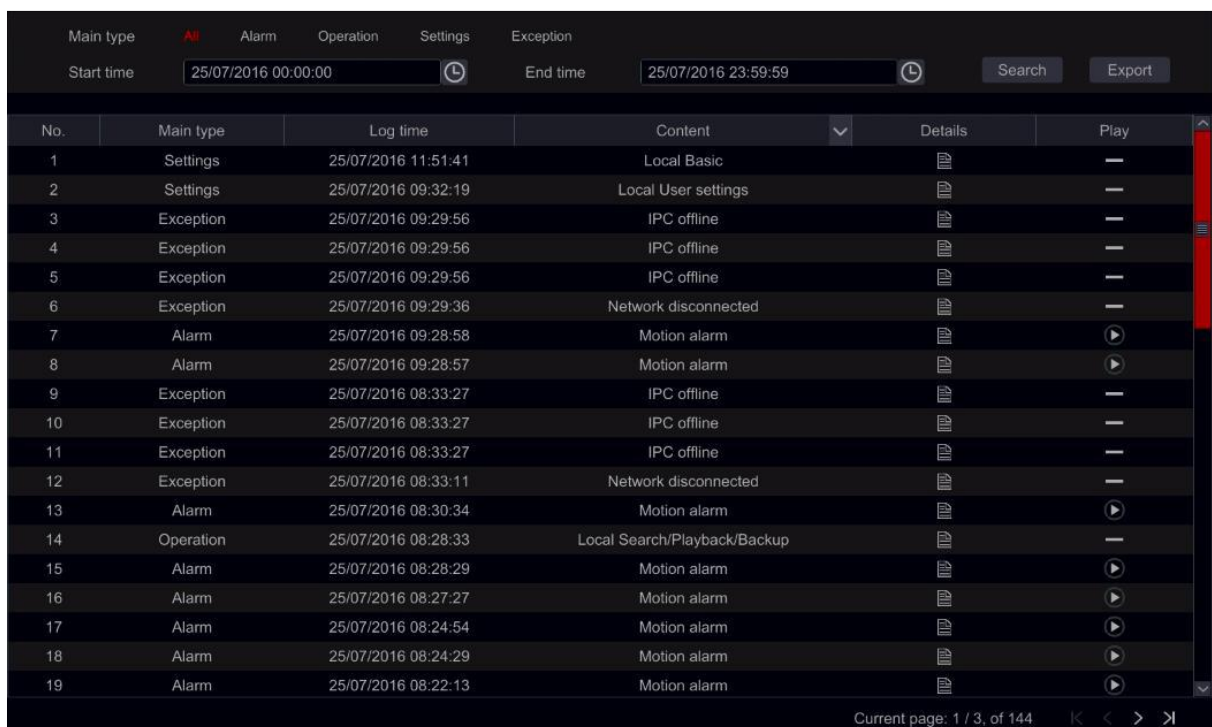

















➤ **Helyreállítás**



Válassza ki az USB eszközt az "Eszköz név" alatt. Keresse meg a beállítási fájlt és kattintson a "Helyreállítás"-ra. Kattintson az "OK"-ra a megerősítéshez.

11.5 Napló

Kattintson a Start → Beállítások → Rendszer → Napló gombokra. Válassza ki a napló típusát, kattintson a  gombra a kezdeti és befejezési idő beállításához és kattintson a "Keresés" gombra.



No.	Main type	Log time	Content	Details	Play
1	Settings	25/07/2016 11:51:41	Local Basic		—
2	Settings	25/07/2016 09:32:19	Local User settings		—
3	Exception	25/07/2016 09:29:56	IPC offline		—
4	Exception	25/07/2016 09:29:56	IPC offline		—
5	Exception	25/07/2016 09:29:56	IPC offline		—
6	Exception	25/07/2016 09:29:36	Network disconnected		—
7	Alarm	25/07/2016 09:28:58	Motion alarm		
8	Alarm	25/07/2016 09:28:57	Motion alarm		
9	Exception	25/07/2016 08:33:27	IPC offline		—
10	Exception	25/07/2016 08:33:27	IPC offline		—
11	Exception	25/07/2016 08:33:27	IPC offline		—
12	Exception	25/07/2016 08:33:11	Network disconnected		—
13	Alarm	25/07/2016 08:30:34	Motion alarm		
14	Operation	25/07/2016 08:28:33	Local Search/Playback/Backup		—
15	Alarm	25/07/2016 08:28:29	Motion alarm		
16	Alarm	25/07/2016 08:27:27	Motion alarm		
17	Alarm	25/07/2016 08:24:54	Motion alarm		
18	Alarm	25/07/2016 08:24:29	Motion alarm		
19	Alarm	25/07/2016 08:22:13	Motion alarm		

A keresett naplózási fájlok a listában megjelennek. Válassza ki a naplózási fájlokat a listából és kattintson "Export" gombra a fájlok exportálásához. Kattintson a  gombra a címsorban a "Tartalom" résznél a naplózási bejegyzéseken belüli filterek készítéséhez. Kattintson a  gombra a videó fájlok lejátszásához, ha rendelkezésre áll.

11.6 Rendszer információk megtekintése

Kattintson a Start → Beállítások → Rendszer → Információk gombokra és válassza ki a megfelelő menüt az "Alap", "Kamera státusz", "Riasztási státusz", "Rögzítési státusz", "Hálózati státusz" és "Lemez" információk megtekintéséhez.

12 Távoli felügyelet

12.1 Mobil kliens felügyelet

1. Amennyiben használni szándékozik a Provision-ISR felhő-alapú szolgáltatását, győződjön meg róla, hogy engedélyezve van az NVR NAT funkciója. A [11.1.6 NAT konfiguráció](#) rész erre utal.
2. Töltse le és telepítse a "Provision Cam2" mobil alkalmazást (Elérhető iOS & Android)
3. Futassa az alkalmazást, menjen az "Eszköz hozzáadása" felületre és kattintson a  gombra az NVR-ről történő a QR kód beolvasásához (Keresse fel a Start → Beállítások → Rendszer → Információk → Általános részt az NVR QR kódjának megtekintéséhez).
4. Miután beolvasta a QR kódot sikeresen, vigye be a belépéshez szükséges hitelesítő adatokat.

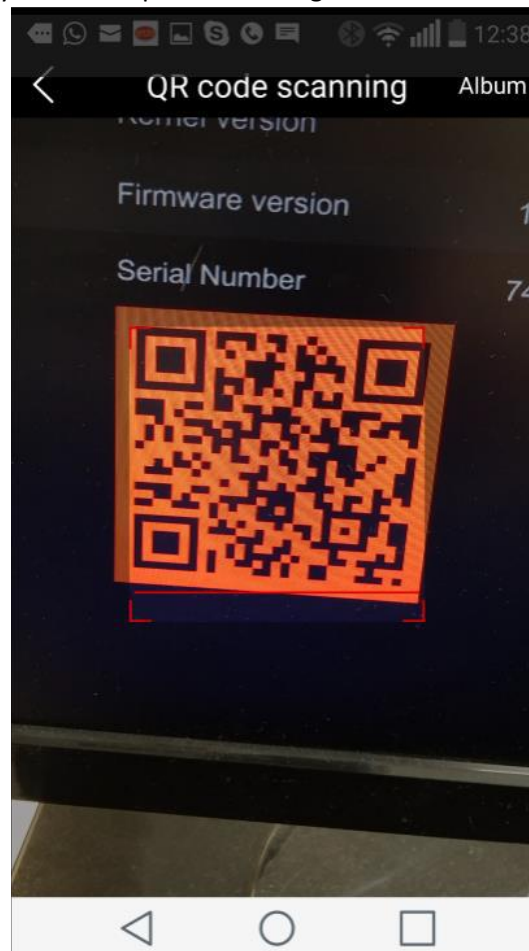
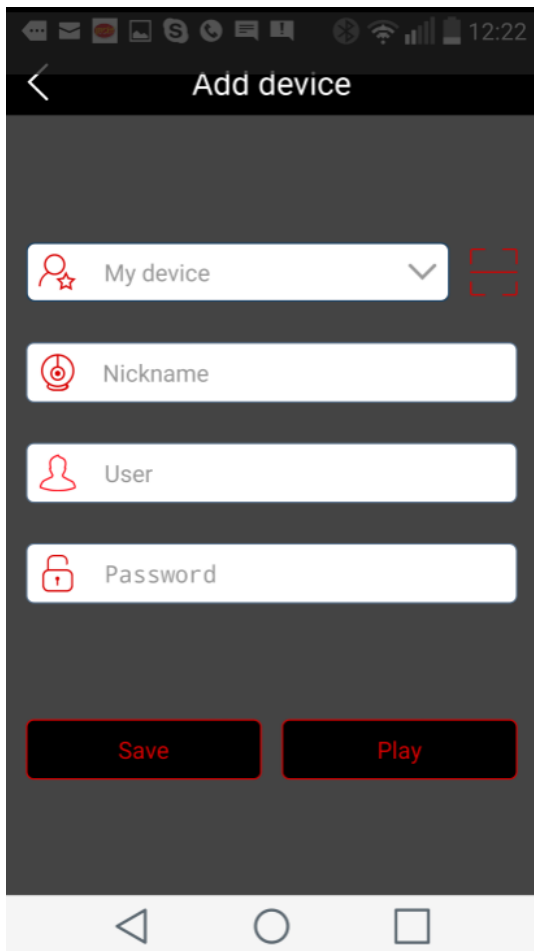

12.2 Web LAN elérés

1. Kattintson a Start → Beállítások → Hálózat → TCP/IPv4 menüpontokra a TCP/IPv4 felület eléréséhez. Állítsa be az IP címet, alhálózati maszkot, átjárót, elsődleges és másodlagos DNS-t.
2. Nyisson meg egy kedvelt internet böngészőt (Támogatott: IE, Safari, Opera és Firefox) és vigye be az NVR IP címét a böngésző címsorába. Megváltoztathatja a lejátszás nyelvét a belépési felület jobb felső sarkában. Vigye be az NVR felhasználói nevét és jelszavát a felületen és kattintson a "Belépés"-re az élő-megtekintési felület eléréséhez.

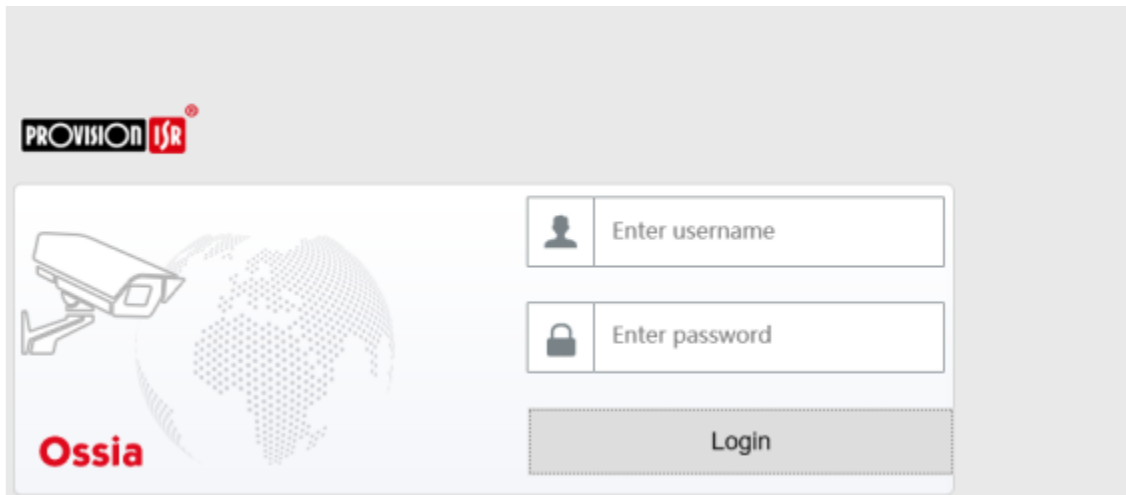



- Megjegyzés: 1. Győződjön meg róla, hogy mindkét IP cím (NVR és számítógép) helyi hálózaton van. Például, feltételezve azt, hogy a számítógép IP címe 192. 168.1.YYY, akkor az NVR IP címének a 192.168.1.XXX-nek kell lennie.
2. Ha az NVR HTTP portja 80-tól különböző, akkor szükséges az IP cím után a port szám bevitele a böngésző címsorába, ha hálózaton keresztül szeretné elérni az NVR-t. Például, a HTTP port 81. Be kell vinni az IE címsorában a <http://192.168.1.42:81> -et.

12.3 Web WAN elérés

➤ NAT elérés

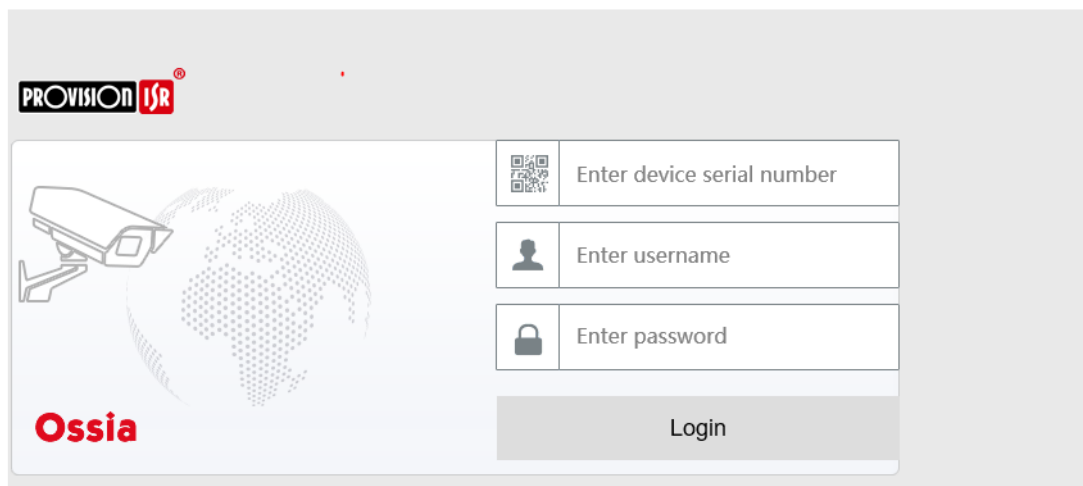
1. Állítsa be az NVR hálózatát. Tekintse meg a [11.1.1 TCP/IPv4 konfigurációk](#) részt.
2. Engedélyezze a NAT-ot. Tekintse meg a [11.1.6. NAT konfigurációk](#) részt.
3. Nyissa meg az Ön által kedvelt internet böngészőt (támogatott: IE, Safari, Opera és Firefox) és vigye be a NAT szerver címét www.provisionisr-cloud.com a címsorba és nyomjon enter-t. Ha első alkalommal csatlakozik P2P-en keresztül, akkor töltsse le a plugint, zárja be a böngészőt és telepítse a rendszerére.



Vigye be a széria számot (kattintson a  gombra az élő-megtekintés felület alsó részén található eszköztárban az NVR széria számának megtekintéséhez), felhasználói nevet (az NVR alapértelmezett felhasználói neve: **admin**) és a jelszót (az NVR alapértelmezett jelszava: **123456**), válassza ki a megjelenítés nyelvét a felület jobb felső sarkában és kattintson a "Login" gombra a web kliens felület eléréséhez.

➤ PPPoE elérés

1. Kattintson a Start → Beállítások → Hálózat → TCP/IPv4 gombokra. Jelölje be az "Engedélyez" ablakot a "PPPoE beállítások"-nál és vigye be az internetszolgáltató által adott felhasználói nevet és jelszót. Kattintson az "Alkalmaz"-ra a beállítások mentéséhez.
2. Kattintson a Start → Beállítások → Hálózat → Hálózati státusz menüpontokra az NVR IP címének megtekintéséhez.
3. Nyissa meg az IE böngészőt a számítógépen, vigye be az NVR IP címét a web böngésző címsorába és nyomjon enter-t. Írja be az NVR felhasználói nevét és jelszavát és kattintson a "Login" gombra az eszköz web felületének elérését.

➤ Router elérés

1. Kattintson a Start → Beállítások → Hálózat → TCP/IPv4 gombokra. Állítsa be az NVR IP címét, alhálózati maszkját, átjáróját, az elsődleges és másodlagos DNS-ét.
2. Állítsa be a HTTP portot (érdemes megváltoztatni az alapértelmezett HTTP portot (80), mivel az foglalt lehet) és engedélyezze az UPnP funkciót az NVR-ben és routerben is. Amennyiben az UPnP funkció nincs engedélyezve a routerben, akkor szükséges az NVR LAN IP címének, HTTP és szerver portjának előretolása a routerhez. A port leképezés beállítása routerenként különböző lehet, ezért tekintse meg a router használati utasításának ide tartozó részét.
3. Kérje le az NVR WAN IP címét a routertől. Nyissa meg az internet böngészőt a számítógépen és vigye be a böngésző címsorába a WAN IP címet plusz HTTP portot, mint <http://116.30.18.215:100>. Nyomjon enter-t a belépési felület eléréséhez. Vigye be az NVR felhasználói nevét és jelszavát és kattintson a "Login"-ra.

Megjegyzés: Ha a WAN IP cím dinamikus, akkor szükséges a domain név használata az NVR eléréséhez. Kattintson a Start → Beállítások → Hálózat → DDNS gombokra a DDNS beállításához (tekintse meg a [11.1.3 DDNS Konfiguráció](#) részt). DDNS funkciók használatánál használhatja a domain nevet plusz a HTTP portot, hogy távolról elérje az NVR-t.

12.4 Web távoli irányítás

A távoli felügyelet támogatott böngészői az IE8/9/10/11, Firefox, Opera, Windows OS és Safari MAC OS-en.

Amennyiben első alkalommal szeretné távolról elérni az NVR-t web böngészőn keresztül, akkor szükséges letölteni és telepíteni a web-kliens összetevőit. A távoli elérés felületének jobb felső sarkában található gombok és ikonok a következők.

admin: Bejelentkezett felhasználói név

Logout: kattintson a rendszer kijelentkezéséhez és a bejelentkezési felületre történő visszalépéshez

Jelszó módosítása: kattintson az aktuális felhasználó jelszavának megváltoztatásához. Írja be a jelenlegi jelszót és állítsa be az új jelszót a felugró ablakban. Kattintson az "OK" gombra az új jelszó mentéséhez.

Helyi beállítások: kattintson a helyi beállítások megváltoztatásához. Állítsa be a pillanatképek számát, útvonalát és a mentési útvonalat az alábbiak szerint. Kattintson az "Alkalmaz" gombra a beállítások mentéséhez.

Snapshots number

Save snapshots to

Save record to

Távoli élő-megtekintés

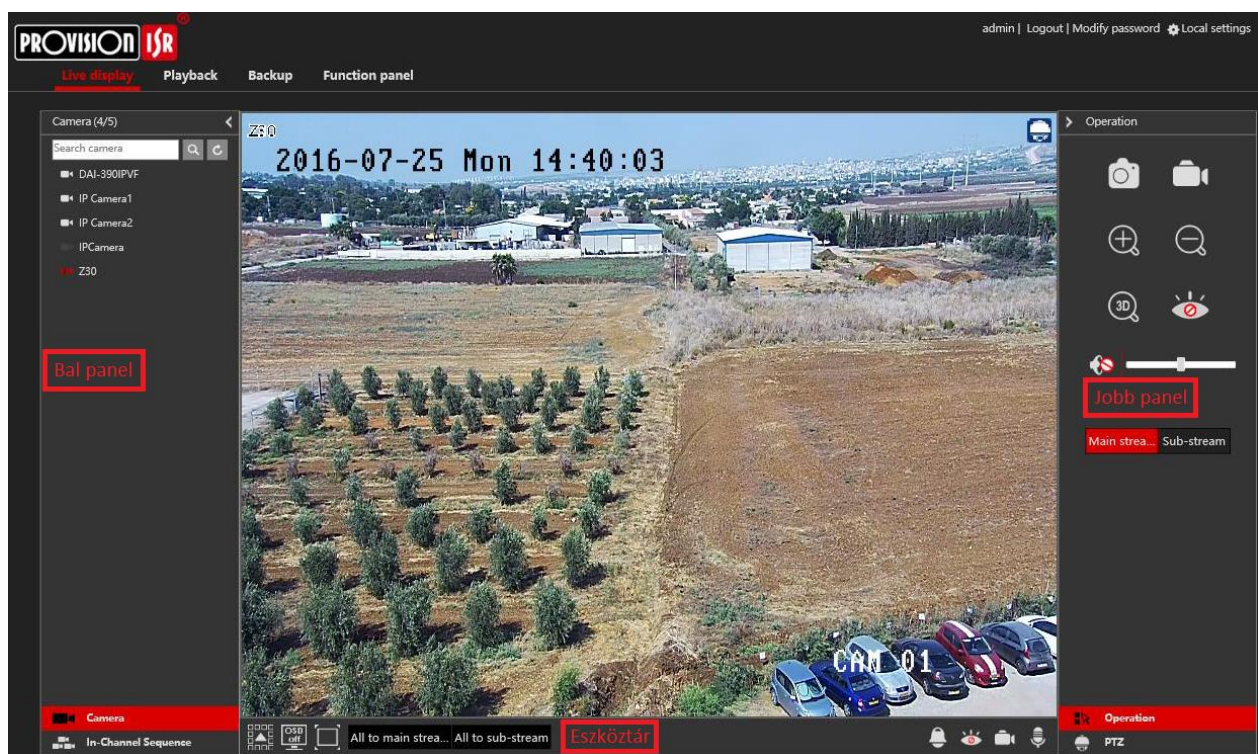

Kattintson a "Live Display"-re a távoli felületen. Az élő-megtekintés felülete négy részre osztható a következő képen jelöltek alapján.



➤ Előnézet indítása



Válasszon ki egy ablakot az előnézet területén és kattintson az online kamerák egyikére a baloldali panelen a kamera élő-megtekintéséhez a kiválasztott ablakban. Kattinthat a  gombra az általános eszköztárban minden kamera élő-megtekintés megnyitásához.

➤ Bal oldali panel bemutatása

Kattintson a  gombra a baloldali panel elrejtéséhez és  gombra a panel megjelenítéséhez. Megtekintheti az összes hozzáadott kamerát és csoportot a baloldali panelen.

➤ Kamera megtekintése











Kattintson a  **Camera** gombra a hozzáadott kamerák megtekintéséhez. Megtekintheti a hozzáadott kamerák és online kamerák számát. Például a **Camera (3/4)** azt jelenti, hogy a 4

hozzáadott kamerából 3 online. Beírhatja a kamera nevét a keresési mezőbe és kattintson a  gombra a kamera kereséséhez. Kattintson a  gombra a kamera lista frissítéséhez.

➤ **Csoport megtekintése**



Kattintson a  gombra az elkészített csoport megtekintéséhez. A baloldali panel felső részén megjelenik minden csoport, az alsó részen megjelennek a kamerák csoportban.

➤ **Eszköztár bemutatása**

Gomb	Leírás
	Osztott képernyő mód gomb.
	Kattintson az OSD tiltásához. Kattintson a  gombra az OSD engedélyezéséhez.
	Teljes képernyő mód. Teljes képernyőre jobb gombbal kattintva visszalép normál módba.
	Válassza ki a "All Main Stream" vagy "All Sub Stream" a kamerák streamjének együttes állításához.
	Manuális riasztási gomb. Kattintson rá a kiválasztott ablak megnyitásához. Onnan manuálisan indítsa el és törölje a riasztást.
	Minden kamera élő-megtekintésének megnyitása.
	Minden megtekintett kamera bezárása.
	Helyi rögzítés indítása. Kattintson a  gombra a rögzítés leállításához.
	Hang kimenet engedélyezés.

➤ **Jobboldali panel bemutatása**

Kattintson a  gombra a jobboldali panel megjelenítéséhez és  gombra a panel elrejtéséhez.

A panel alsó részén található  PTZ gomb segítségével megnyitható a "PTZ" panel. A  Operation gombbal megnyitható a "Műveleti" panel.

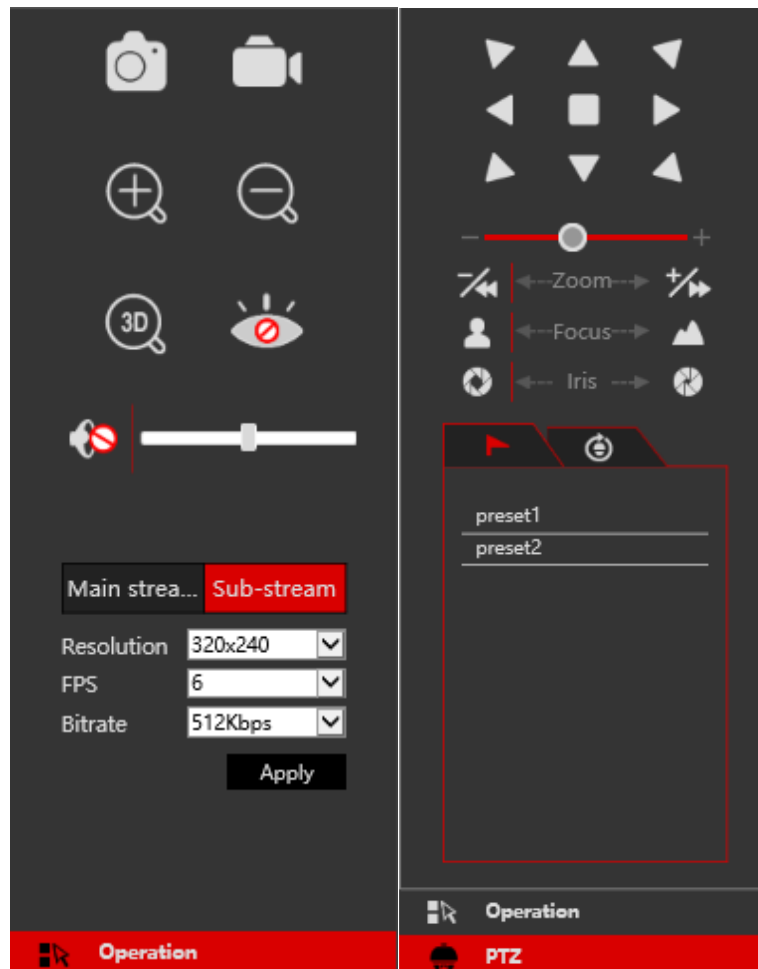

















Kattintson az egyik kamera ablakra élő-megjelenítés területén és kattintson a **Main Stream** gombra a kamera élő-megtekintés és helyi rögzítés streamjének main-streamre történő kézi beállításához (kézi rögzítéshez); kattintson a **Sub-stream** gombra a kamera élő-megtekintés és helyi rögzítés streamjének sub-streamre történő kézi beállításához (kézi rögzítéshez). Sub-streamnél egyszerűen beállíthatja a felbontást, FPS-t és bitrate-t és kattintson az "Alkalmaz"-ra a beállítások mentéséhez.

Műveleti panel bemutatása:

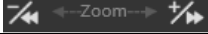
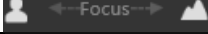

Gomb	Leírás
	Helyi pillanatkép mentése.
	Helyi rögzítés indítása a megjelenített felbontásban; kattintson újra a leállításához.
	Kép digitális zoom-olása. Zoom-olás közben, bal kattintással és az egér húzásával a képen lehetőség van a képen belüli váltásra.
	Digitális zoom ki.
	A 3D zoom funkció csak PTZ kameráknál működik. Kattintson a 3D gombra és húzza a képet a kamera mozgatásához, hogy a megjelölt helyhez és nagyításhoz illeszkedjen. Kattintson a képen egy másik helyre, a PTZ erre a helyre történő mozgatásához.
	Megtekintett kamera bezárása.
	Audio engedélyezése. Amennyiben engedélyezve van, húzza a csúszkát a kívánt hangerőre.

PTZ panel bemutatása:

Gomb	Leírás
	Kattintson a  /  /  /  /  /  /  /  /  gombokra a dome kamera forgatásához; kattintson a  gombra a dome kamera forgatásának leállításához.
	Húzza a csúszkát a mozgatási sebesség beállításához.
	Kamera képének nagyítása / kicsinyítése.
	Fókusz távolság növelése / csökkentése.
	Írisz nyitása / zárása
	Preset lista megtekintése. Kattintson a hívás gombra a listában a preset meghívásához.
	Őrjárat lista megtekintése. Kattintson a hívás / stop gombokra a listában az őrjárat indításához vagy megállításához.

12.4.1 Távoli visszajátszás

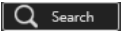
Kattintson a "Visszajátszás"-ra távoli megtekintéskor a visszajátszási felület megtekintéséhez.

1. Válassza ki a rögzítési esemény típusát és kívánt kamerát a baloldali panelen.
2. Állítsa be a keresési dátumot/időt a naptáron belüli időskálán.
3. Kattintson a  gombra a rögzítési adatok kereséséhez.
4. Kattintson a  gombra vagy közvetlenül az időskálára a rögzítés lejátszásához.

A visszajátszási időskála működési módja hasonló, mint az NVR helyi felülete. Tekintse meg a [8.2 Visszajátszási felület bemutatása](#) részt.



Visszajátszást szabályozó gombok bemutatása:

Gomb	Leírás
	Stop gomb.
	Visszatekerés gomb. Kattintson rá a videó lejátszásához visszafelé.
	Lejátszás gomb. Kattintson rá a videó lejátszásához.
	Szünet gomb.
	Lassítás gomb. Kattintson rá a lejátszási sebesség lassításához.
	Gyorsítás gomb. Kattintson rá a lejátszási sebesség gyorsításához.
	Előző gomb. Csak akkor működik, ha egy képernyős módban lejátszás szünetel.
	Következő gomb. Csak akkor működik, ha egy képernyős módban lejátszás szünetel.
	Kattintson a  gombra 30s-mal történő hátrafelé ugráshoz és kattintson a  gombra 30s-mal történő előre felé ugráshoz.
	Mentés kezdési idejének jelölése. Kattintson az időskálára és kattintson rá a kezdési idő jelöléséhez.
	Mentés befejezési idejének jelölése. Kattintson az időskálára és kattintson rá a befejezési idő jelöléséhez.
	Mentés elindítása.
	Mentési feladatok állapotának megtekintése.
	Esemény lista gomb. Kattintson rá a rögzítési esemény lista megtekintéséhez.



12.4.2 Távoli mentés

Kattintson a "Mentés"-re távoli megtekintéskor. Biztonsági másolatot készíthet esemény vagy idő alapján.

➤ Esemény alapján

Jelölje a rögzítés típusát a felület bal oldalán. Kattintson a  gombra a kezdési és befejezési idő beállításához; jelölje a kívánt kamerákat és kattintson a jobb oldalon található  gombra a rögzítés kereséséhez (a keresett adat megjelenik a listában); jelölje a kívánt rögzítési adatokat a biztonsági mentéshez és kattintson a "Mentés" gombra.

➤ Idő alapján

Kattintson a  gombra a kezdési és befejezési idő beállításához a felület bal oldalán; válassza ki a kívánt kamerákat és kattintson a jobb oldalon található  gombra a mentés elindításához.

Mentési státusz megtekintése: Kattintson a "Mentési státusz"-ra az aktuális státusz megtekintéséhez. Kattintson a "Szünet"-re a mentési folyamat szüneteltetéséhez; kattintson a "Folytatás"-ra a folytatáshoz; kattintson a "Törlés"-re a feladat törléséhez.

12.4.3 Távoli konfiguráció

Kattintson a "Funkció panel"-re a távoli elérés felületén és állítsa be távolról az NVR kameráit, rögzítését, riasztását, lemezét, hálózatát, fiókjait és engedélyeket. Mindezek a beállítások megegyeznek az NVR helyi felületével. A részletekért tekintse meg az NVR helyi konfigurációs fejezeteit.

MASCO
SECURITY & GATE AUTOMATION TRADE LTD.

(A) Melléklet: Gyakran ismételt kérdések

Q1. Miért nem találok a HDD-t?

- Győződjön meg róla, hogy a táp és SATA kábel megfelelően van csatlakoztatva a HDD-hez.
- Győződjön meg róla, hogy az NVR-hez mellékelt hálózati adaptert használja.
- Győződjön meg róla, hogy HDD/k kompatibilisek az NVR-rel. Tekintse meg a (C) Melléklet: Kompatibilis eszközök listája részt.
- Esetleg a HDD műszakilag hibás. Próbálja meg kicserélni a HDD-t és próbálja újra.

Q2. Miért nem látható kép az egyes vagy az összes kameránál?

- Győződjön meg róla, hogy a kamerák felbontását és kódolását támogatja az NVR.
- Győződjön meg róla, hogy az IP kamerák és az NVR hálózati kábele megfelelően csatlakoztatva van.
- Győződjön meg róla, hogy az NVR és a kamera hálózati paramétereit megfelelően be vannak állítva és ugyanazon a hálózaton találhatóak.
- Próbáljon meg közvetlenül csatlakozni az IP kamerához, hogy megfelelően működik-e.
- Győződjön meg róla, hogy a hálózat megfelelő és a switch normálisan működik.

Q3. Újrainduláskor nincs kép a kijelzőn.

- Győződjön meg róla, hogy a képernyő, a HDMI vagy VGA kábel működőképesek és megfelelően vannak csatlakoztatva.
- Győződjön meg róla, hogy a képernyő támogatott minimum felbontása 1280*1024, 1920*1080 vagy 3840*2160 (4K*2K). Az NVR nem támogatja a képernyőt, ha a felbontása alacsonyabb, mint 1280*1024.
- Cserélje ki a képernyőt egy másikra, amelyik támogatja a 1280*1024, 1920*1080 vagy 3840*2160 felbontást és indítsa újra az NVR-t.

Q4. Elfelejtette a jelszót?

- A szuper adminisztrátor **admin** jelszava resetelhető a "Biztonsági kérdés szerkesztése" funkcióval keresztül.
Kattintson a "Biztonsági kérdés szerkesztése" gombra a belépési ablakban és adja meg a megfelelő választ a kiválasztott kérdésre a felugró ablakban, az **admin** jelszava visszaáll az **123456** alapra. Ha elfelejtette a kérdés választ, lépjen kapcsolatba a viszonteladóval.
- Más felhasználó jelszava resetelhető a szuper adminisztrátor által, tekintse meg a 10.0.2 Felhasználó szerkesztése részt.

Q5. Az NVR megtagadja a kamerák hozzáadását, miközben a csatorna rendelkezésre áll.

Az NVR limitálja a csatornák és a sávszélesség számát is. Megtekintheti a sávszélesség státuszát a "kamera hozzáadás" felület bal alsó részén. Ha elérte a sávszélesség limitet, miközben még van elérhető szabad csatorna – hozzáadás előtt csökkenteni kell a kamera bitrátáját. Javasoljuk a kamerák csoportos hozzáadását a "Gyors hozzáadás" belül.

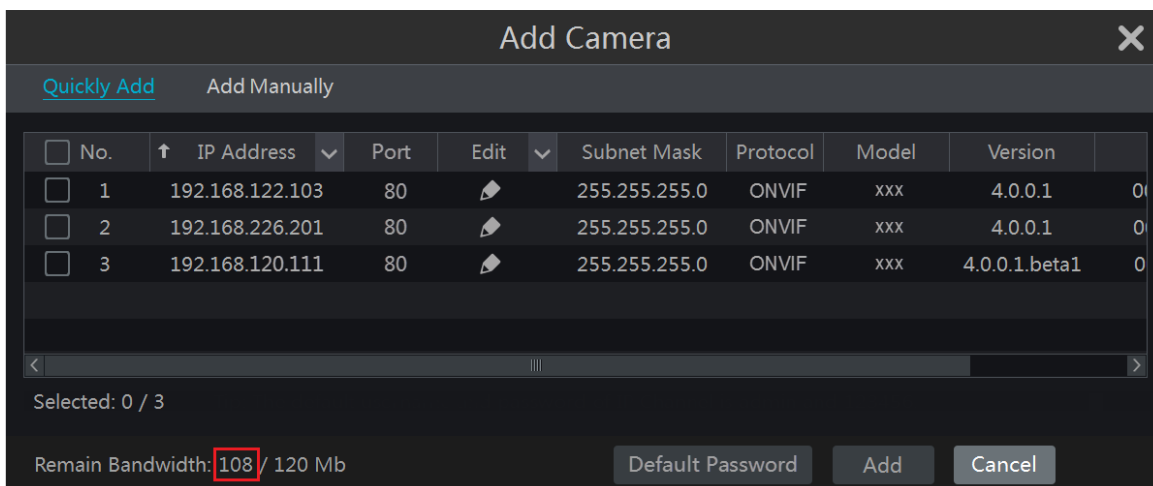

Q6. Az IP kamerákat csatlakoztatva az NVR PoE portjához nem jelenek meg automatikusan a kamera listában, miért?

- Ellenőrizze, hogy a PoE porthoz rendelt csatorna foglalt-e más IP kamera által, ami hálózaton keresztül van hozzáadva.
- Vegyük például egy 16 csatornás NVR-t 8 PoE porttal. A 16 IP kamera csatornakiosztását az alábbi kép mutatja be.

CH1	CH2	CH3	CH4	CH5	CH6	CH7	CH8	CH9	CH10	CH11	CH12	CH13	CH14	CH15	CH16
								POE-1	POE-2	POE-3	POE-4	POE-5	POE-6	POE-7	POE-8

Amikor az IP kamera hozzáadása hálózaton keresztül történik, akkor az IP kamerák a CH1, CH2, CH3, CH4, stb. sorrendben foglalják el a csatornákat. Ha közvetlenül az NVR PoE portjaihoz csatlakoztatja az IP kamerákat, akkor azok a 9. csatornától a 16-ig, a PoE port számának megfelelően minden IP kamera csatlakozni fog.

Feltételezve azt, hogy 12 IP kamera hálózaton keresztül lett hozzá adva az NVR-hez és nincs csatlakoztatva IP kamera közvetlenül PoE porton keresztül. A 12 IP kamera elfoglalja a 8 hálózati helyet 1-től a 8. csatornáig és 4 PoE csatornát 9-től 12-ig, amelyeket az IP kamerák közvetlen csatlakoztatásától foglalja el. Ebben a helyzetben, ha csatlakoztat egy IP kamerát a PoE5, PoE6, PoE7, PoE8 portok valamelyikéhez, az meg fog jelenni automatikusan; ha a PoE1, PoE2, PoE3, PoE4 portokhoz csatlakoztatja, akkor az nem jelenik meg a kamera listában, mert ütközik a manuálisan hozzáadott kamerákkal. Ha szeretne csatlakoztatni a PoE1, PoE2, PoE3, PoE4 portokhoz, akkor először törölni kell az IP kamerát, amelyik foglalja a PoE portot és újra kell csatlakoztatni.

- Vegyük egy másik példaként egy 8 csatornás NVR-t 8 PoE porttal. A 8 IP kamera csatornakiosztását az alábbi kép mutatja be. A hozzáadási szabályok hasonlóak a fentiekben említett szabályokhoz.

CH1	CH2	CH3	CH4	CH5	CH6	CH7	CH8
POE-1	POE-2	POE-3	POE-4	POE-5	POE-6	POE-7	POE-8

- Győződjön meg róla, hogy a külső ethernet port és az IP kamera közös hálózaton van. A külső ethernet port és az IP kamerák, amelyek közvetlenül csatlakoznak a PoE porthoz ONVIF protokollon keresztül azonos hálózaton kell lennie, vagy nem sikerül hozzáadni a kamerát. Az









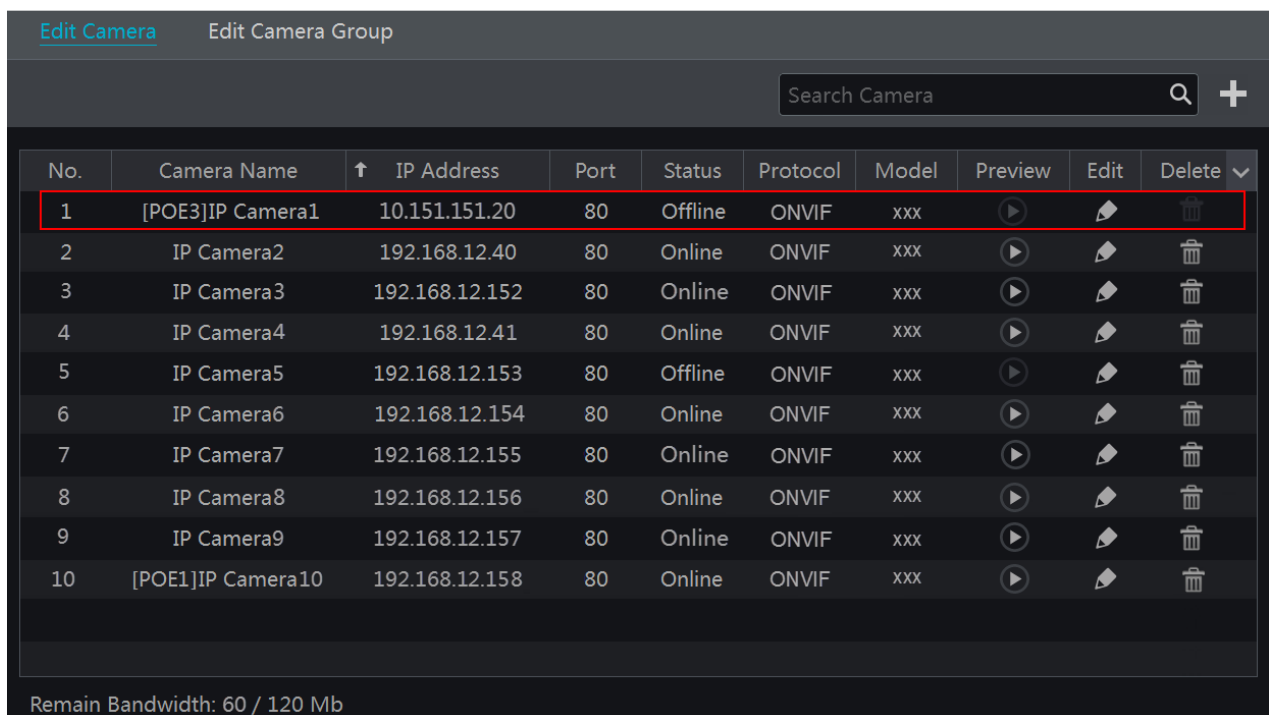





















IP kamerák web kliensébe történő belépés és a DHCP engedélyezése (az IP cím kiosztás automatikus); vagy manuálisan változtassa meg az IP kamerák IP címét, hogy azonos hálózaton legyen a külső ethernet porttal.

Q7. Az IP kamera csatlakoztatva van az NVR PoE portjához ONVIF protokollon keresztül. Látható is a kamera listában, de nincs kép kimenet. Miért?

Győződjön meg, hogy az IP kamera felhasználói neve és jelszava helyes. Az IP kamerák felhasználói neve és jelszava módosítható kétféle módon.

1. Kattintson a "Kamera szerkesztése"-re a beállítási panel kamera moduljában az alábbi felület eléréséhez. Kattintson a  gombra az IP kamera felhasználói nevének és jelszavának a módosításához (vigye be az IP kamera helyes felhasználói nevét és jelszavát a felugró ablakban és kattintson az "OK" gombra)



No.	Camera Name	IP Address	Port	Status	Protocol	Model	Preview	Edit	Delete
1	[POE3]IP Camera1	10.151.151.20	80	Offline	ONVIF	xxx			
2	IP Camera2	192.168.12.40	80	Online	ONVIF	xxx			
3	IP Camera3	192.168.12.152	80	Online	ONVIF	xxx			
4	IP Camera4	192.168.12.41	80	Online	ONVIF	xxx			
5	IP Camera5	192.168.12.153	80	Offline	ONVIF	xxx			
6	IP Camera6	192.168.12.154	80	Online	ONVIF	xxx			
7	IP Camera7	192.168.12.155	80	Online	ONVIF	xxx			
8	IP Camera8	192.168.12.156	80	Online	ONVIF	xxx			
9	IP Camera9	192.168.12.157	80	Online	ONVIF	xxx			
10	[POE1]IP Camera10	192.168.12.158	80	Online	ONVIF	xxx			

Remain Bandwidth: 60 / 120 Mb

2. Menjen az élő megtekintés felületre és kattintson a  gombra az IP kamera előlnézeti ablakában az IP kamera felhasználói nevének és jelszavának a szerkesztéséhez.

Q8. A rendszer nem tud rögzíteni, miért?

- a. Győződjön meg róla, hogy a HDD formázva lett.
- b. Győződjön meg róla, hogy a rögzítés ütemezése nem lett manuális rögzítési módra állítva. Tekintse meg a [7.3.2 Rögzítés ütemezésének konfigurációja](#) részt.
- c. Győződjön meg róla, hogy a HDD nem telt be és a "Ismételt rögzítés" engedélyezve van. Ellenőrizze a HDD információkat a "Lemezkezelő"-ben és ha szeretné, engedélyezze az ismételt rögzítés funkciót (tekintse meg a [7.1.2 Haladó konfiguráció](#) részt).
- d. Nincs lemez hozzárendelve a csoporthoz, de vannak kamerák ebben a csoportban. Adjon legalább egy lemezt a csoporthoz. Tekintse meg a [7.5.1 Rögzítési mód konfiguráció](#) részét.
- e. A HDD lehetséges, hogy műszakilag hibás. Próbálja meg kicserélni a HDD-t és próbálja újra.

Q9. Nem sikerül elérni távolról az NVR-t böngészőn keresztül.

- a. Győződjön meg, hogy támogatott web-böngészőt használ (IE8 és feletti, Firefox, Opera & Safari).
- b. Ellenőrizze, hogy a számítógépen a tűzfal vagy antivírus szoftver engedélyezve van-e. Ha igen, próbálja meg letiltani és próbáljon újra belépni az NVR-be.
- c. Az engedélyezési és blokkolási listák aktívak lehetnek a "Fiók és jogosultságok" beállításban. Az Ön által használt számítógép lehet, hogy a blokkolási listában vagy az engedélyezési listán kívül szerepel, ezért nem lehet távolról elérni az NVR-t.

Q10. ActiveX vezérlést nem lehet letölteni.

- a. IE böngésző blokkolja az ActiveX vezérlést. Javítsa ki, amit a következő lépések alapján tehet meg.
1. Nyissa meg az IE böngészőt. Kattintson a  gombra → Internet beállítások

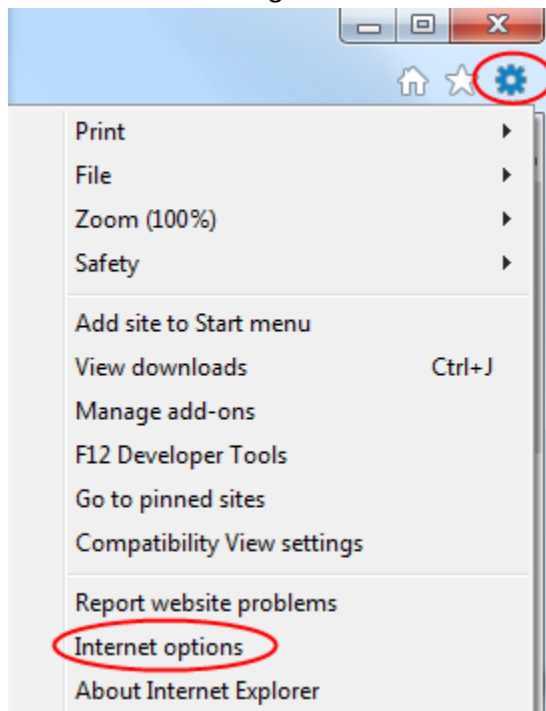

2. Válassza a Biztonság fület → Egyéni szint. (1. ábra alapján)
3. Engedélyezze az összes beállítási lehetőséget az "ActiveX-vezérlők és beépülő modulok" alatt. (2. ábra alapján)
4. Kattintson az "OK" gombra a beállítás befejezéséhez.
- b. Más beépülő modul vagy antivírus blokkolhatja az ActiveX-et. Ha a probléma továbbra is fennáll, próbálja meg letiltani ezeket.

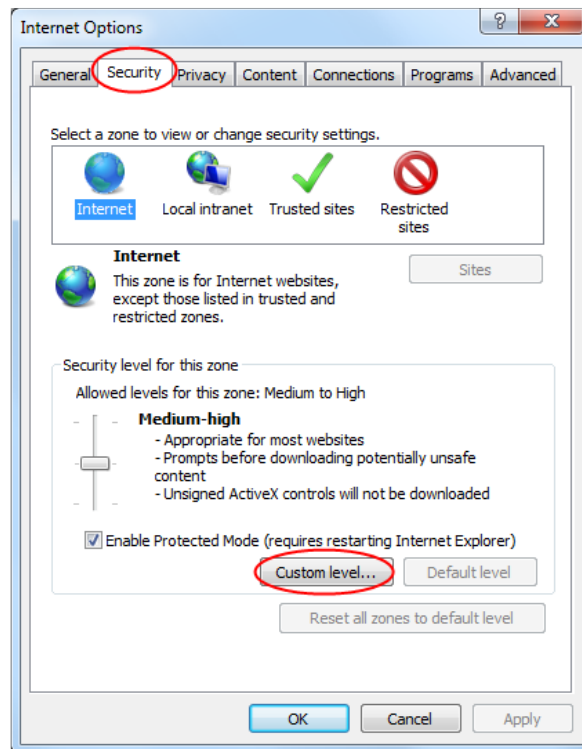

1. ábra

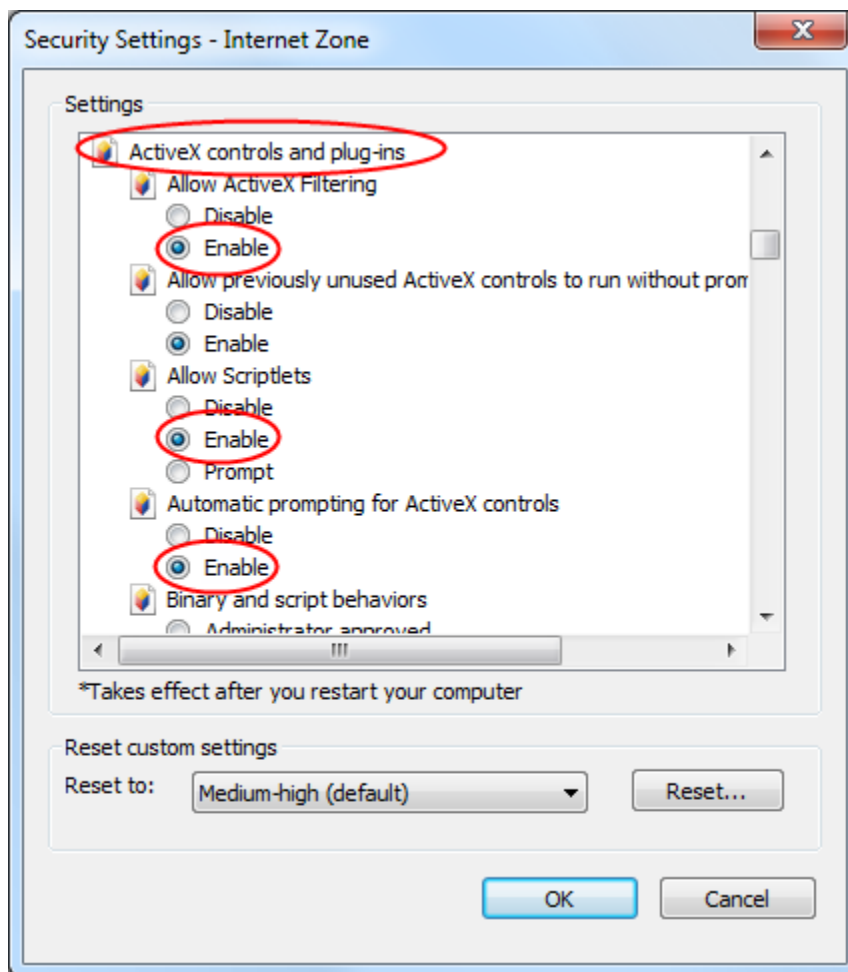

2. ábra

Q11. Hogy tudom lejátszani a mentett fájlokat?

- a. Ha a mentés AVI formátumban készül – az lejátszható minden közösleges lejátszóval.
- Ha a mentés privát formátumban készül, az NVR egy RPAS csomagot készít a mentési adatokkal együtt. Csomagolja ki a 'RPAS.zip'-et és kattintson az "RPAS.exe"-re az RPAS telepítéséhez. Miután a beállítás elkészült, nyissa meg az RPAS lejátszót és kattintson a "Mappa megnyitása" gombra a rögzítési adat kiválasztásához. (3. ábra alapján)
Válassza ki a kamerát a felület baloldalán található eszközfából a kamera rögzítési anyagának lejátszásához. Kattintson a  gombra az eszköztárban a kamera képe alatt a hang engedélyezéséhez. (4. ábra alapján)
Megjegyzés: A rögzítésnek nem lesz hangkimenete, ha nem engedélyezi a rögzítésnél a hangot az NVR-en. Tekintse meg a 7.1.1 Üzem mód beállítás és 7.2 Kódolási paraméterek beállítása részt.
- b. A biztonsági másolat készítése csak AVI formátum használatával készíthető el.

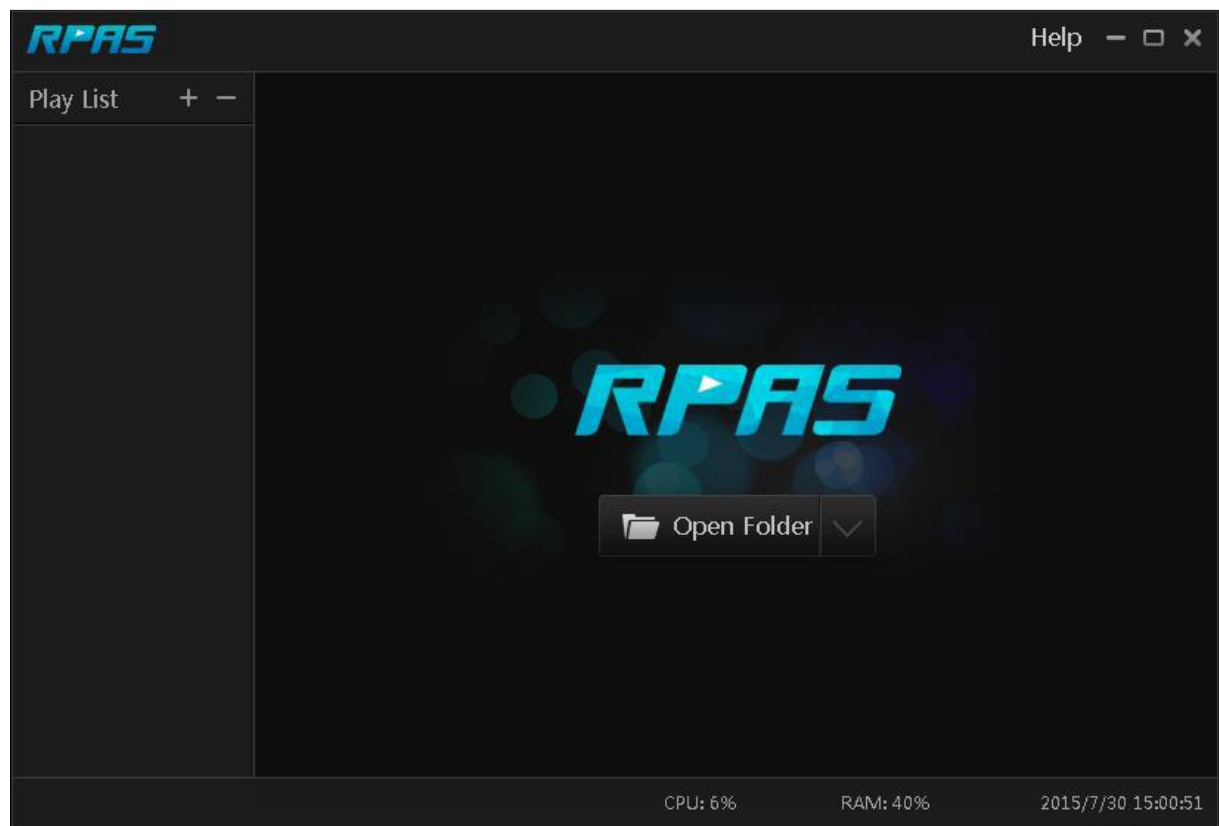

3. ábra

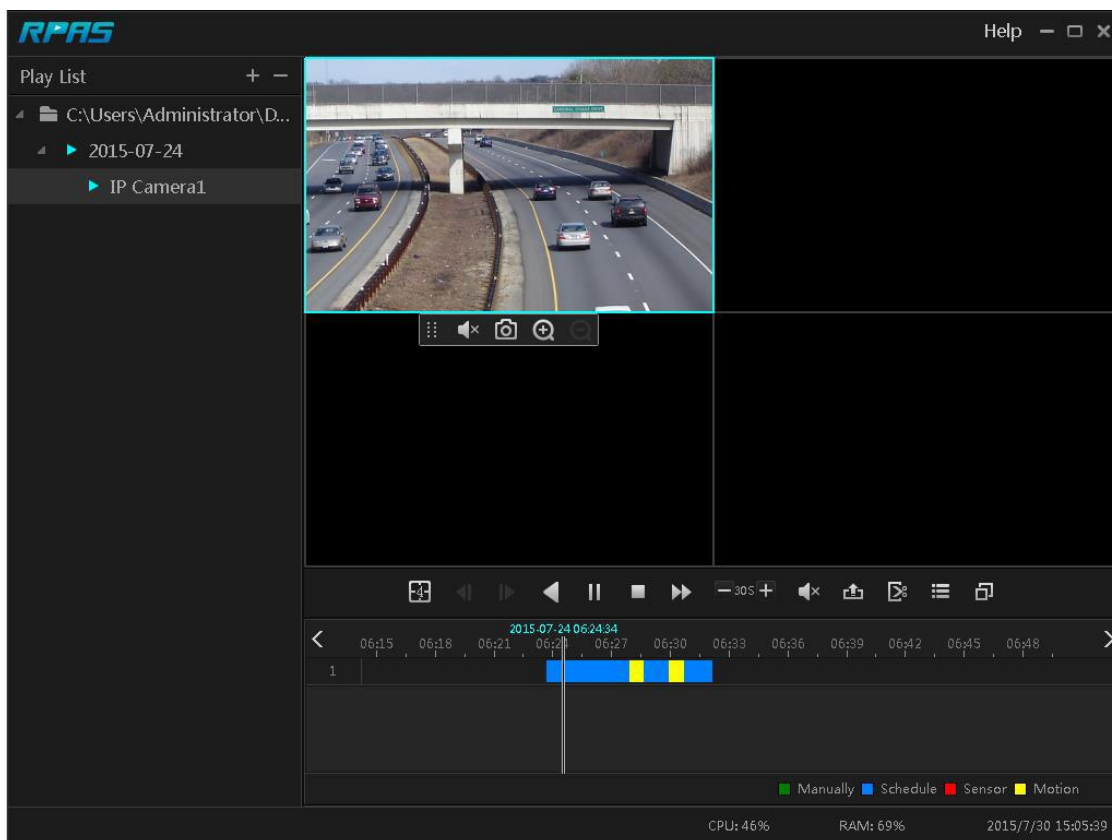

4. ábra

(B) Melléklet: Rögzítési kapacitás számolása

A rögzítési kapacitás elsősorban a rögzítés felbontásától, a rögzítési streamtől és a bitrátától függ.

Különböző képminőségi paraméterek különböző lemez kapacitást eredményeznek egyenlő idő alatt.

A nagyobb rögzítési felbontás, rögzítési stream és rögzítési bitráta nagyobb lemez kapacitást igényel egyenlő idő alatt. A rögzítés számítási formátumát lejjebb megtekintheti.

Rögzítési kapacitás (MB) = Bitráta (Kbps) ÷ 1024 ÷ 8 x 3600 x Rögzítési idő naponta x Rögzítés tárolási napok száma x Csatornák száma

3600 egy órás rögzítést jelent (1TB=1024GB, 1GB=1024MB, 1MB=1024KB, 1Byte=8bit).

Rögzítési bitráta (Kbps)	Felhasznált hely (MB/Óra)	Felhasznált hely (MB/Óra)
10240	4500	108000
8192	3600	86400
6144	2700	64800
4096	1800	43200
3072	1350	32400
2048	900	21600
1024	450	10800
768	337.5	8100
512	225	5400
384	168.75	4050
256	112.5	2700

MASCO Biztonságtechnikai és Nyílászáró Automatizálási Kereskedelmi Kft.
1045 Budapest, Madridi út 2.

Tel: (06 1) 3904170, Fax: (06 1) 3904173, E-mail: masco@masco.hu, www.masco.hu

Az alábbi táblázat mutatja a rögzítési kapacitás követelményeit 30 napos rögzítés esetén.

Rögzítési bitráta (Kbps)	Rögzítési kapacitás (TB)					
	1CH	4CH	8CH	16CH	32CH	64CH
10240	3,09	12,36	24,72	49,44	98,88	197,76
8192	2,48	9,89	19,78	39,56	79,11	158,21
6144	1,86	7,42	14,84	29,67	59,33	118,66
4096	1,24	4,95	9,89	19,78	39,56	79,11
3072	0,93	3,71	7,42	14,84	29,67	59,33
2048	0,62	2,48	4,95	9,89	19,78	39,56
1024	0,31	1,24	2,48	4,95	9,89	19,78
768	0,24	0,93	1,86	3,71	7,42	14,84
512	0,16	0,62	1,24	2,48	4,95	9,89
384	0,12	0,47	0,93	1,86	3,71	7,42
256	0,08	0,31	0,62	1,24	2,48	4,95

Például egy 32 csatornás NVR napi 24 órás rögzítésnél és 30 napos tárolás esetén. Az NVR a dual stream rögzítést támogatja. Ha a main stream 4096Kbps és a sub stream 1024Kbps, akkor a teljes rögzítési kapacitás 49,45TB (39,56TB+9,89TB).

Figyelembe véve a lemez formázási veszteséget, ami kb. 10%, a szükséges lemez kapacitás 55TB (49,45TB ÷ (1-10%)).

(C) Melléklet: Kompatibilis eszközök listája

Kompatibilis HDD lista

	Márka és sorozat	Kapacitás
Seagate	Barracuda Series	500GB / 1TB / 2TB / 3TB
	SV35 Series (Ajánlott)	1TB / 2TB / 3TB
	Surveillance HDD Series (Ajánlott)	1TB / 2TB / 3TB / 4TB / 6TB
Western Digital	Blue Series	500GB / 1TB
	Green Series	2TB / 3TB / 4TB
	Purple Series (Ajánlott)	1TB / 2TB / 3TB / 4TB / 6TB

Kompatibilis USB mobil eszköz

Márka	Kapacitás
SSK	2GB
Netac	4GB
Kingston	2GB / 8GB / 16GB / 32GB
Aigo	2GB
Smatter vider	1GB
SanDisk	4GB / 8GB / 16GB / 32GB

MASCO Biztonságtechnikai és Nyílászáró Automatizálási Kereskedelmi Kft.
1045 Budapest, Madridi út 2.

Tel: (06 1) 3904170, Fax: (06 1) 3904173, E-mail: masco@masco.hu, www.masco.hu