

Q80S



Többfunkciós vezérlőpanel gördülőkapukhoz – 230 Vac

- Programkijelző
- Motor munkaidejének elektronikus beállítása
- Automatikus programozási eljárás akadályérzékeléssel (összenyomás elleni védelem) vagy lépésről-lépésre történő programozási eljárás a motorok erejének és lassításának elektronikus beállításával
- „Gyors visszazárás” funkció
- Társasház funkció
- Elővillogás funkció
- Kiegészítő rádiós csatorna (opcionális modul)
- Beépített 433.92 MHz rádióvevő (64 kód)
- 8K2 típusú biztonságiszegély csatlakoztatás
- Hibadiagnosztika üzenetek

TECHNIKAI TULAJDONSÁGOK

Termékkód	PQ80S
Vezérlőpanel méretei	137 x 84 x 37 mm
Doboz méretei	220 x 290 x 90 mm
Vezérlőpanel tömege	160 g
Tápfeszültség	230 ~ 50-60Hz
Tápfeszültség tűrése	-10% +20%
Transzformátor	230/21Vac – 15VA
Főbiztosíték	5 A
Motorkimenet max. teljesítménye	600 W
Motorkimenet max. árama	3.5 A
Készenléti áramfogyasztás	30 mA
Villogó kimenet	24 Vac, max. 20 W
Kiegészítő tápellátás	24 Vdc ,max. 5 W
Működési hőmérséklettartomány	-20 +50 °C
Védelmi szint (dobozzal)	IP55

Tartalomjegyzék

1.	FIGYELMEZTETÉSEK	3
2.	BEKÖTÉSÉS ÖSSZETEVŐK	4
3.	ELEKTROMOS BEKÖTÉS	5
3.1	MOTOR BEKÖTÉSE	7
3.2	HÁLÓZATI FESZÜLTSG CSATLAKOZTATÁSA	8
3.3	START PARANCS CSATLAKOZTATÁSA	8
3.3.1	IDŐZÍTŐ	8
3.3.2	KULCSOSKAPCSOLÓ	8
3.4	GYALOGOS START PARANCS CSATLAKOZTATÁSA	8
3.5	STOP GOMB CSATLAKOZTATÁSA	9
3.6	INFRASOROMPÓ CSATLAKOZTATÁS	9
3.6.1	ZÁRÁSI INFRASOROMPÓ	9
3.6.2	NYITÁSI INFRASOROMPÓ	9
3.7	BIZTONSÁGISZEGÉLY CSATLAKOZTATÁS.....	10
3.7.1	ZÁRÁSI (MECHANIKUS) BIZTONSÁGISZEGÉLY.....	10
3.7.2	NYITÁSI (MECHANIKUS) BIZTONSÁGISZEGÉLY.....	10
3.7.3	8k2 TÍPUSÚ ZÁRÁSI BIZTONSÁGISZEGÉLY	11
3.7.4	8k2 TÍPUSÚ NYITÁSI BIZTONSÁGISZEGÉLY	12
3.8	VILLOGÓ CSATLAKOZTATÁS.....	12
3.9	KIEGÉSZÍTŐ/2-ES RÁDIÓCSATORNA MODUL.....	13
3.9.1	2-es RÁDIÓCSATORNA BEÁLLÍTÁSA	13
3.9.2	JELZŐLÁMPA BEÁLLÍTÁS	14
4.	PROGRAMOZÁS	14
4.1	AA RÁDIÓ MENÜ.....	14
4.2	CC PROGRAMOZÁS MENÜ	17
4.2.1	PROGRAMOZÁSI MÓD KIVÁLASZTÁSA	17
4.2.2	ALAPÉRTELMEZETT ÉRTÉKEK VISSZAÁLLÍTÁSA	19
4.2.3	MOTOR NYITÁSI IRÁNYA	19
4.2.4	VÉGÁLLÁSKAPCSOLÓ TÍPUSÁNAK KIVÁLASZTÁSA.....	19
4.3	FF ERŐ MENÜ.....	20
4.4	HH FUNKCIÓK MENÜ.....	21
4.5	LL IDŐ MENÜ	26
4.6	PP KIEGÉSZÍTŐK MENÜ.....	28
5.	HIBAKERESÉS	29
5.	HIBAKERESÉS	30
6.	MEGSEMMÍSÍTÉS	31
7.	PROGRAMOZÁSI TÁBLÁZAT	32

1. FIGYELMEZTETÉSEK

**Figyelem: Ez a kézikönyv a személyes biztonságot érintő fontos információkat tartalmaz.
Helytelen telepítés vagy nem megfelelő használat súlyos sérülésekhez vezethet.**

Figyelmesen olvassa le és szenteljen különös figyelmet a  szimbólummal jelölt biztonsági információknak.

Tartsa meg ezt az útmutatót későbbi felhasználásra.



Ne engedjen gyermekeket vagy kisállatokat a kapu közelébe. Soha nem hagyja, hogy a gyermekek működtessék vagy játszanak a kapu vezérlőivel. A távvezérlőket tartsa távol gyermekektől és illetéktelen személyektől.



Az összes vezetékeezést és a vezérlőpanelen végrehajtott műveletet csak a vezérlőpanel hálózati tápfeszültségről történt leválasztása után szabad végrehajtani.



A vezérlőpanel csak érintésvédelmi rendszerrel rendelkező elektromos hálózathoz csatlakoztassa.

A vezérlőpanel vezetékezését, beállítását és üzembehelyezését csak szakképzett és tapasztalt személy végezheti. A telepítésnek meg kell felelnie a hatályos jognak és szabályozásnak, különösen tekintettel az EN 12445 rendelkezéseinek.

Ez a készülék csak a vele szállított tápegységgel használható.

A leválasztásra szolgáló eszközt a vezetékezési szabályoknak és ábrának megfelelően kell a hálózati tápfeszültség áramkörébe beépíteni (lásd 3. fejezet).

A leválasztó kapcsoló működtetésekor győződjön meg róla, hogy más személy nem tartózkodik a közelben.

Rendszeresen ellenőrizze a telepítés kopásait és vezetékek sérüléseit.

Javítás vagy beállítás szükségessége esetén ne használja a kapuautomatikát.

2. BEKÖTÉSÉS ÖSSZETEVŐK

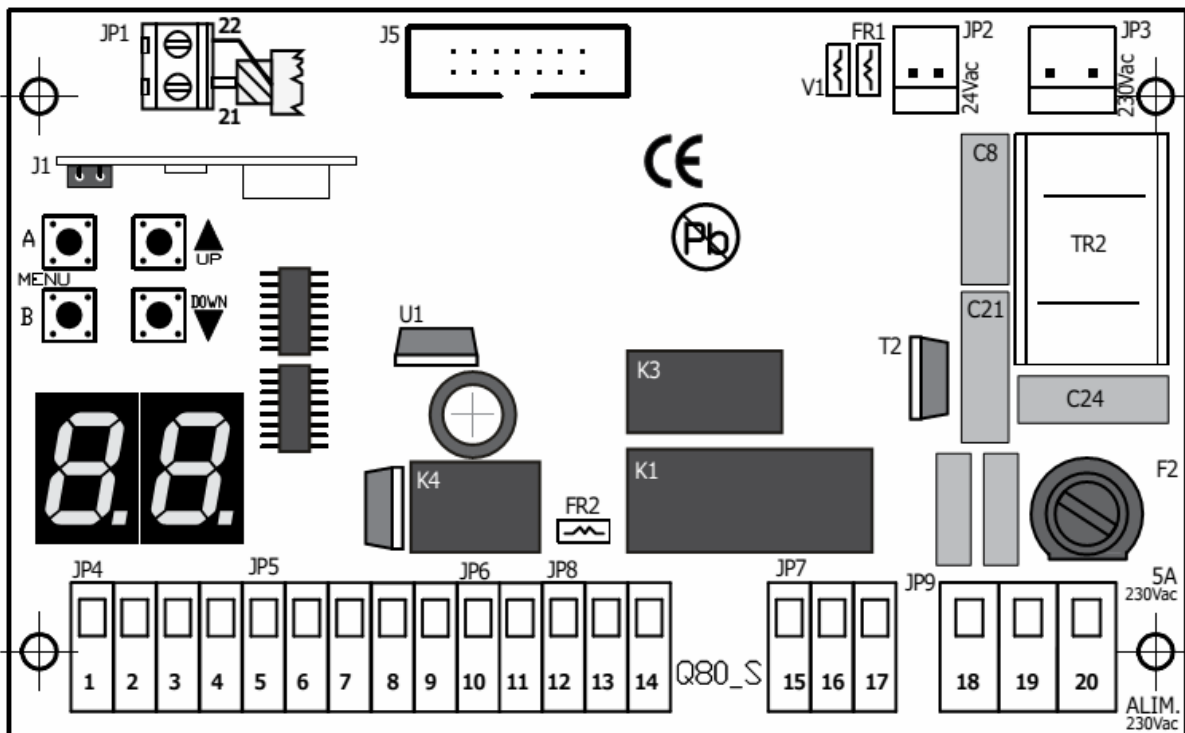

- KIJELZŐ = 7 szegmenses kijelző
 J1 = rádióvevő
 J5 = kiegészítő modulok csatlakozója
 F2 = 230V 5A biztosíték
 FR1 = 24V 1.6A (önvisszaálló biztosíték)
 FR2 = 24V 0.6A (önvisszaálló biztosíték)
 V1 = másodlagos varisztor
 K2/K3 = motorok reléi
 K4 = villogó relé
 TR2 = szűrő

- JP1 = antenna csatlakozó
 JP2 = transzformátor 24Vac szekunder csatlakozó
 JP3 = transzformátor 230Vac primer csatlakozó
 JP4 = VEZÉRLŐBEMENETEK csatlakozó
 JP5 = INFRASOROMPÓ csatlakozó
 JP6 = VILLOGÓ csatlakozó
 JP7 = motor csatlakozó
 JP8 = VÉGÁLLÁSKAPCSOLÓ bemenet csatlakozó
 JP9 = 230V hálózati tápfeszültség/védővezető csatlakozó

NYOMÓGOMBOK funkciói

A 	BELÉPÉS
B 	KILÉPÉS
	Értéke NÖVELÉSE vagy START parancs (programozási módón kívül)
	Értéke CSÖKKENTÉSE vagy GYALOGOS START parancs (programozási módón kívül)

3. ELEKTROMOS BEKÖTÉS

Bekötési rajz 230 Vac motorokhoz

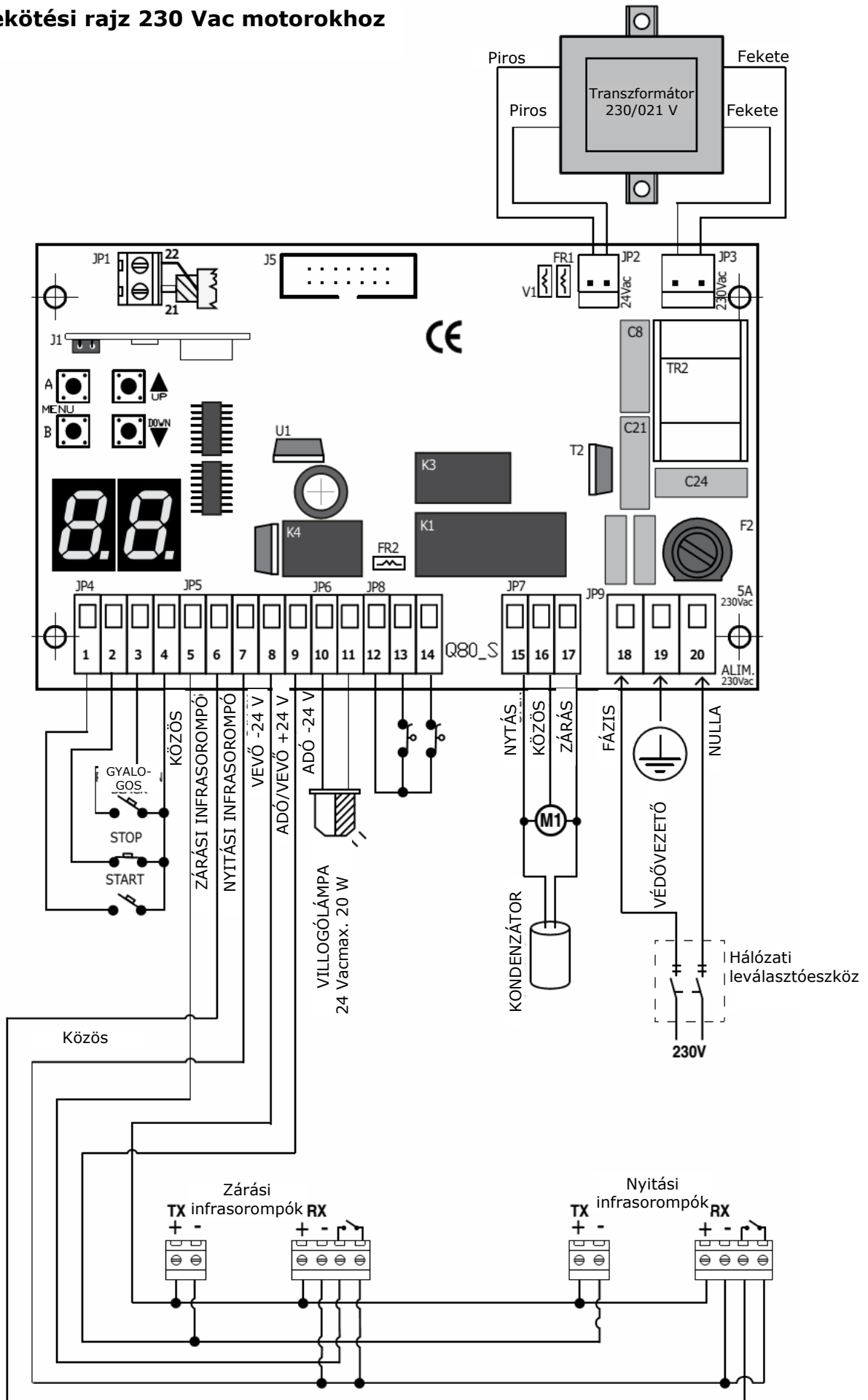

MASCO Biztonságtechnikai és Nyílászáró Automatizálási Kereskedelmi Kft.
1045 Budapest, Madridi út 2.

Tel: (06 1) 3904170, Fax: (06 1) 3904173, E-mail: masco@masco.hu, www.masco.hu

JP1 = ANTENNA csatlakozó

- 21** antennakábel (jel)
- 22** antennakábel (árnyékolás)

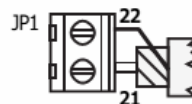

JP2 = TRANSZFORMÁTOR 24Vac szekunder (piros vezeték)

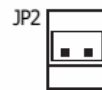

JP3 = TRANSZFORMÁTOR 230Vac primer (fekete vezeték)

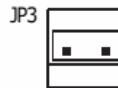

JP4 = VEZÉRLŐBEMENETEK csatlakozó

- 1** START parancs (N.O. kontaktus)
- 2** STOP parancs (N.C. kontaktus)
- 3** GYALOGOS START parancs (N.O. kontaktus)
- 4** vezérlés KÖZÖS

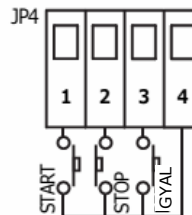

JP5 = INFRASOROMPÓK és BIZTONSÁGIESZKÖZÖK

- 5** ZÁRÁSI INFRASOROMPÓ csatlakozó (N.C. kontaktus)
- 6** NYITÁSI INFRASOROMPÓ csatlakozó (N.C. kontaktus)
- 7** Infrisorompó VEVŐ -24V tápfeszültség
- 8** Infrisorompó VEVŐ/ADÓ
- 9** Infrisorompó ADÓ -24V tápfeszültség

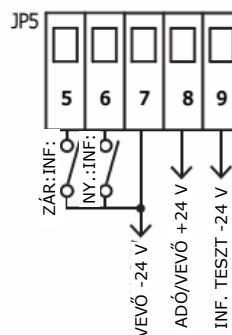

JP6 = VILLOGÓ csatlakozó

- 10** VILLOGÓ 24Vac tápfeszültség
- 11** VILLOGÓ 24Vac tápfeszültség

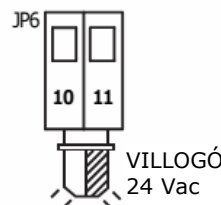

JP7 = MOTOR csatlakozó

- 12** NYITÁS
 - 13** MOTOR KÖZÖS
 - 14** ZÁRÁS
- } csatlakozó

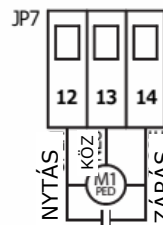

JP9 = 230 Vac HÁLÓZATIFESZÜLTÉS/VÉDVEZETŐ csatlakozó

A leválasztó eszközt a vezérlőpanel rögzített vezetékéhez kell beépíteni.

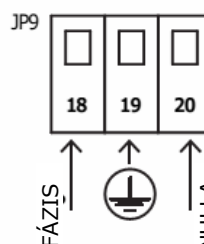

J5 = kiegészítő modulok csatlakozója

MASCO Biztonságtechnikai és Nyílászáró Automatizálási
1045 Budapest, Madridi út 2.

Tel: (06 1) 3904170, Fax: (06 1) 3904173, E-mail: masco@masco.hu, www.masco.hu

3.1 MOTOR BEKÖTÉSE

Kérjük, hogy ellenőrizze le a kapu működési irányának megfelelő motor csatlakoztatást.

Balról jobbra nyíló kapu (udvar felől nézve)



A vezérlőegység balról jobbra történő nyitáshoz van előre beállítva (az ábra szerint az udvar felől nézve).

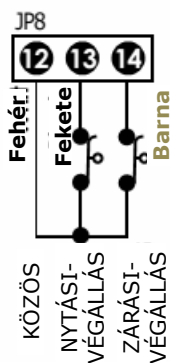
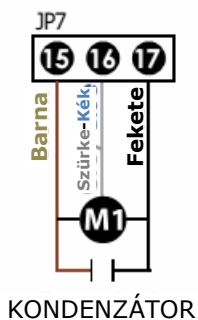

Jobbról balra nyíló kapu (udvar felől nézve)



Jobbról balra nyíló kapu esetén CC menü C6 paraméterét állítsa 01-re (lásd 16. oldal).

3.2 HÁLÓZATI FESZÜLTSEG csatlakoztatása

A leválasztó eszközt az áramerősség figyelembevételével kell kiválasztani.

Csatlakoztassa a 230 Vac hálózati feszültséget a **JP9** csatlakozó **18 – 19 – 20** pontjaihoz. Szenteljen figyelmet a megfelelő polarításra (18 FÁZIS – 20 NULLA).

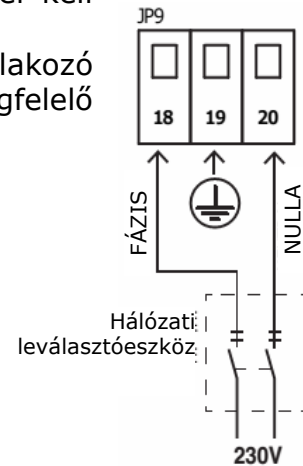

3.3 START parancs csatlakoztatása

Csatlakoztassa a START nyomógombot **JP4** csatlakozó **1 – 4** pontjaira (NO kontaktus).

További START nyomógombok párhuzamosan csatlakoztathatóak (NO kontaktus).

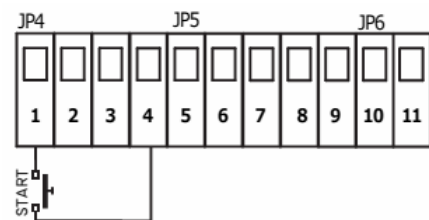

3.3.1 Időzítő

Csatlakoztassa az időzítőt **JP4** csatlakozó **1 – 4** pontjaira (NO kontaktus).

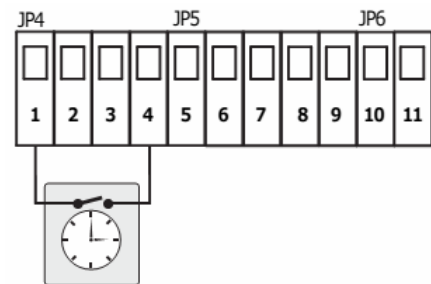

3.3.2 Kulcsoskapcsoló

Csatlakoztassa a kulcsoskapcsolót **JP4** csatlakozó **1 – 4** pontjaira (NO kontaktus).

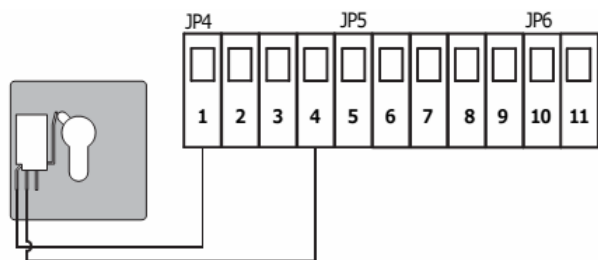

3.4 GYALOGOS START parancs csatlakoztatása

Csatlakoztassa a GYALOGOS START nyomógombot **JP4** csatlakozó **3 – 4** pontjaira (NO kontaktus).

További GYALOGOS START nyomógombok párhuzamosan csatlakoztathatóak (NO kontaktus).

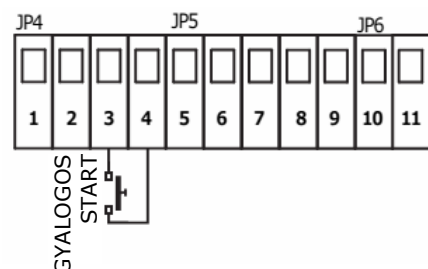

3.5 STOP gomb csatlakoztatása

Csatlakoztassa a STOP nyomógombot **JP4** csatlakozó **2 – 4** pontjaira (NO kontaktus). További STOP nyomógombok sorosan csatlakoztathatóak (NC kontaktus).

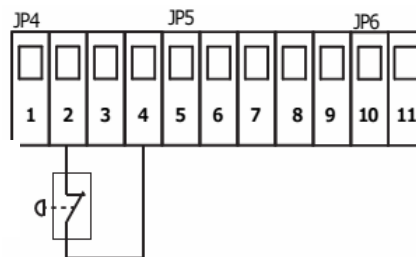

Személyek és tárgyak biztonságának garantálása céljából erősen ajánlott a vészleállító STOP nyomógomb csatlakoztatása.

Megjegyzés: A STOP csatlakozás ideiglenes kizáráshoz állítsa a KIEGÉSZÍTŐK menü **P1** paraméterét **00=LETILTVA** állásba.

3.6 INFRASOROMPÓ csatlakoztatás

3.6.1 ZÁRÁSI INFRASOROMPÓ

A ZÁRÁSI INFRASOROMPÓT táplálja meg **JP5** csatlakozó **7 – 8 – 9** pontjairól.

Csatlakoztassa az infrásorompó NC kontaktusát **JP5** csatlakozó **5 – 7** pontjaira.

A zárás infrásorompó a következőképpen működik; Ha zárás közben egy akadály szakítja meg az infrásorompó sugarát, akkor a kapu **MEGÁLL**, majd kb. 1,5 mp-ig **VISSZANYIT**.

Ha nyitás közben egy akadály szakítja meg az infrásorompó sugarát, akkor az nincs hatással a kapu működésére.

További ZÁRÁSI INFRASOROMPÓK sorosan csatlakoztathatóak (NC kontaktus).



Biztonsági okok miatt, a kapu zárás területének védelme céljából legalább egy pár zárás infrásorompót fel kell szerelni.

Megjegyzés: A ZÁRÁSI INFRASOROMPÓ csatlakozás ideiglenes kizáráshoz állítsa a KIEGÉSZÍTŐK menü **P2** paraméterét **00=LETILTVA** állásba.

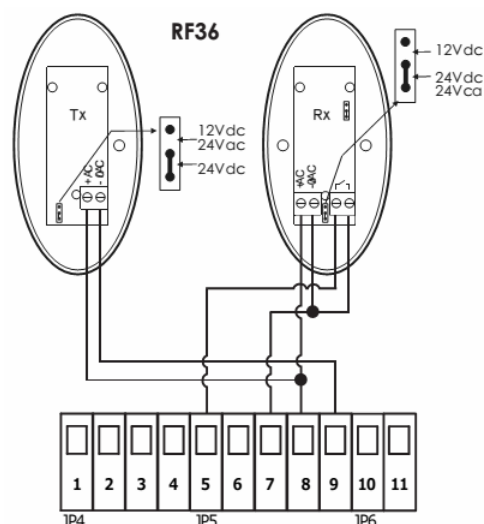

3.6.2 NYITÁSI INFRASOROMPÓ

A NYITÁSI INFRASOROMPÓT táplálja meg **JP5** csatlakozó **7 – 8 – 9** pontjairól.

Csatlakoztassa az infrásorompó NC kontaktusát **JP5** csatlakozó **6 – 7** pontjaira.

A NYITÁSI infrásorompó a következőképpen működik;

Ha nyitás közben egy akadály szakítja meg az infrásorompó sugarát, akkor a kapu **MEGÁLL**, majd kb. 3 mp-ig **VISSZANYIT**.

További NYITÁSI INFRASOROMPÓK sorosan csatlakoztathatóak (NC kontaktus).



Biztonsági okok miatt, a kapu nyitási területének védelme céljából legalább egy pár nyitási infrásorompót fel kell szerelni.

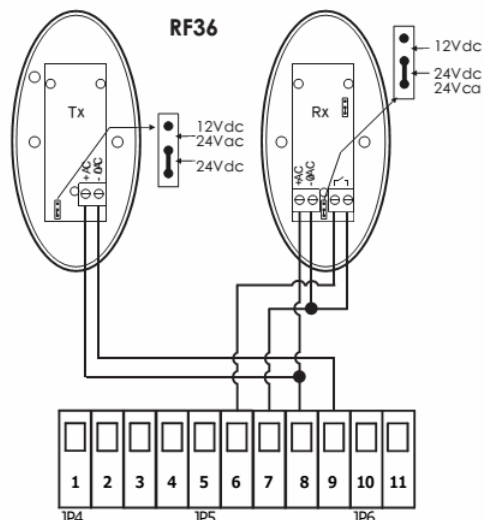

Megjegyzés: A NYITÁSI INFRASOROMPÓ csatlakozás ideiglenes kizáráshoz állítsa a KIEGÉSZÍTŐK menü **P3** paraméterét **00** =LETILTVA állásba.

3.7 BIZTONSÁGISZEGÉLY csatlakoztatás

3.7.1 ZÁRÁSI (mechanikus) biztonságiszegély

Csatlakoztassa a ZÁRÁSI BIZTONSÁGISZEGÉLY NC kontaktusát **JP5** csatlakozó **5 – 9** pontjaira.

Amennyiben a kapu zárás közben a biztonsági szegély bármilyen akadállyal érintkezik, akkor a kapu **MEGÁLL**, majd **VISSZANYIT**. Ha nyitás közben érintkezik egy akadállyal a biztonsági szegély, akkor az nincs hatással a kapu működésére.

(mechanikai) biztonságiszegély + infrisorompó

Csatlakoztassa a (mechanikai) biztonságiszegélyt sorba az infrisorompó vevőjével (NC kontaktus).

Amennyiben a kapu zárás közben a biztonsági szegély bármilyen akadállyal érintkezik, akkor a kapu **MEGÁLL**, majd **VISSZANYIT**. Ha nyitás közben érintkezik egy akadállyal a biztonsági szegély, akkor az nincs hatással a kapu működésére.

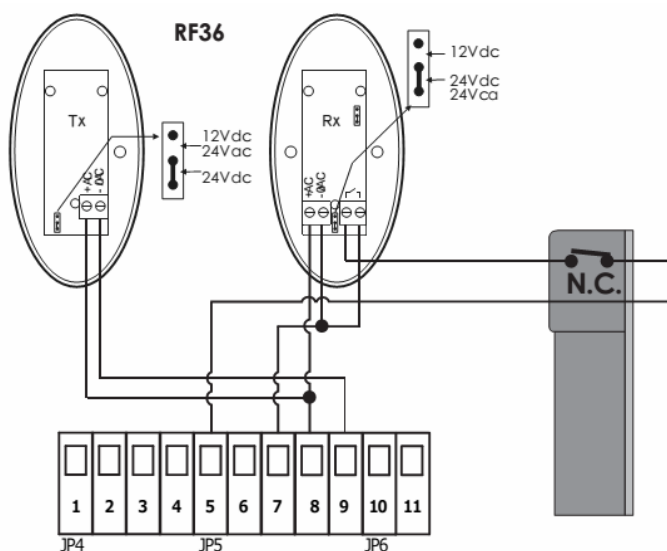
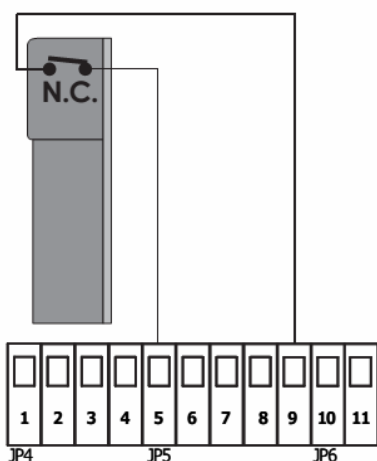

3.7.2 NYITÁSI (mechanikus) biztonságiszegély

Csatlakoztassa a ZÁRÁSI BIZTONSÁGISZEGÉLY NC kontaktusát **JP5** csatlakozó **6 – 9** pontjaira.

A NYITÁSI infrisorompó a következőképpen működik;

Ha nyitás közben a biztonságiszegély bármilyen akadállyal érintkezik, akkor a kapu **MEGÁLL** és kb. 3 mp-re irányt vált. Az akadály eltávolítása után a kapu folytatja a nyitást. Ha a biztonsági szegély zárás közben bármilyen akadályt érzékel, akkor az nincs hatással a kapu működésére.

(mechanikai) biztonságiszegély + infrisorompó

Csatlakoztassa a (mechanikai) biztonságiszegélyt sorba az infrisorompó vevőjével (NC kontaktus).

Amennyiben a kapu nyitás közben a biztonsági szegély bármilyen akadállyal érintkezik, akkor a kapu **MEGÁLL**, majd **VISSZANYIT**. Ha zárás közben érintkezik egy akadállyal a biztonsági szegély, akkor az nincs hatással a kapu működésére.

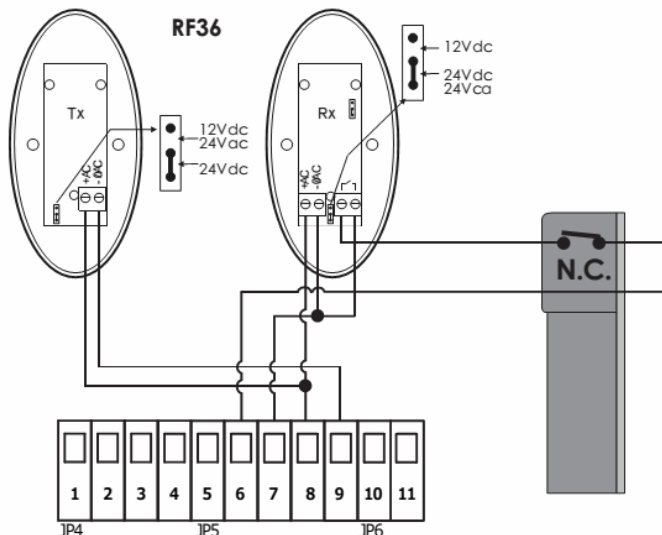
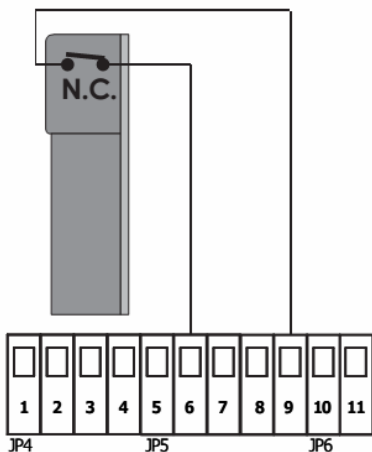

3.7.3 8k2 típusú zárasi biztonságiszegély

Csatlakoztassa a 8k2 ZÁRÁSI BIZTONSÁGISZEGÉLY-t csatlakozó **JP5** 5 – 9 pontjaira.

Győződjön meg róla, hogy a **PP** menü **P2** paraméterét **02** -re állította-e.

Amennyiben a kapu zárás közben a biztonsági szegély bármilyen akadállyal érintkezik, akkor a kapu **MEGÁLL**, majd **VISSZANYIT**.

Ha nyitás közben érintkezik egy akadállyal a biztonsági szegély, akkor az nincs hatással a kapu működésére.

8k2 biztonságiszegély + infratorompó

Csatlakoztassa a 8k2 biztonságiszegélyt sorba az infratorompó vevőjével (NC kontaktus).

Győződjön meg róla, hogy a **PP** menü **P2** paraméterét **02** -re állította-e.

Amennyiben a kapu zárás közben a biztonsági szegély bármilyen akadállyal érintkezik, akkor a kapu **MEGÁLL**, majd **VISSZANYIT**.

Ha nyitás közben érintkezik egy akadállyal a biztonsági szegély, akkor az nincs hatással a kapu működésére.

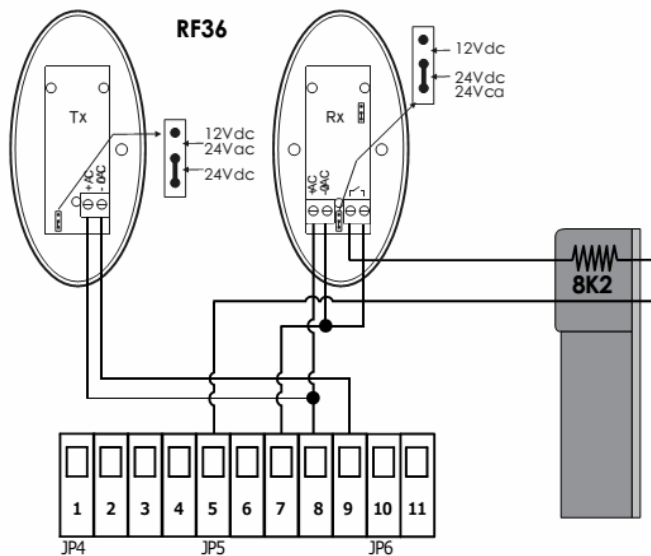
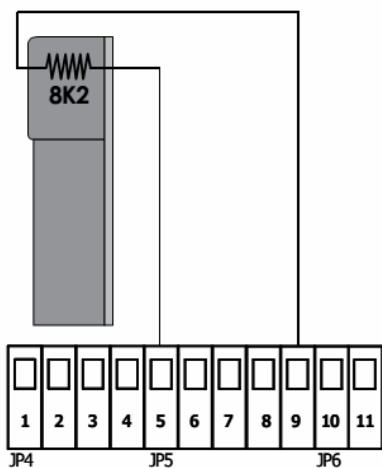

3.7.4 8k2 típusú nyitási biztonságszegély

Csatlakoztassa a 8k2 NYITÁSI BIZTONSÁGISZEGÉLY-t csatlakozó **JP5** 6 – 9 pontjaira.

Győződjön meg róla, hogy a **PP** menü **P2** paraméterét **02** -re állította-e.

Amennyiben a kapu nyitás közben a biztonsági szegély bármilyen akadállyal érintkezik, akkor a kapu **MEGÁLL**, majd kb. 3 mp-re **VISSZANYIT**.

Ha zárás közben érintkezik egy akadállyal a biztonsági szegély, akkor az nincs hatással a kapu működésére.

8k2 biztonságszegély + infrasorompó

Csatlakoztassa a 8k2 biztonságszegélyt sorba az infrasorompó vevőjével (NC kontaktus).

Győződjön meg róla, hogy a **PP** menü **P2** paraméterét **02** -re állította-e.

Amennyiben a kapu zárás közben a biztonsági szegély bármilyen akadállyal érintkezik, akkor a kapu **MEGÁLL**, majd kb. 3 mp-re **VISSZANYIT**.

Ha zárás közben érintkezik egy akadállyal a biztonsági szegély, akkor az nincs hatással a kapu működésére.

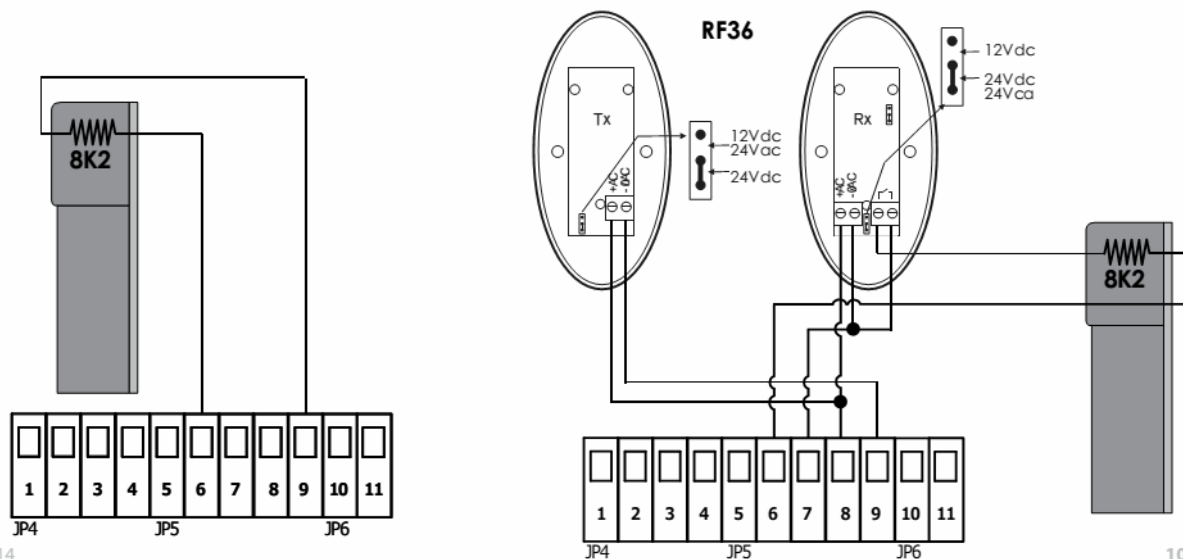

3.8 VILLOGÓ csatlakoztatás

A villogólámpa (max. 20 W) a **JP6** csatlakozó **10 – 11** pontjaihoz csatlakoztatható.

A villogólámpa a következőképpen működik;

- GYORS** villogás → a kapu **NYILIK**
- LASSÚ** villogás → a kapu **ZÁRODIK**
- FOLYAMATOS** fény → a kapu az automatikus visszazárás előtti **SZÜNETIDŐ**-t számolja

Megjegyzés: A villogólámpa fajtája a **FUNKCIÓK** menü **HL** paraméterével választható ki.

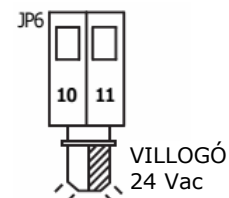

3.9 KIEGÉSZÍTŐ/2-ES RÁDIÓCSATORNA modul

Csatlakoztassa a **MRX01** opcionális illesztőmodult a **J5** csatlakozóba. Szenteljen figyelmet a modul ábrán látható behelyezésének irányára.



A kiegészítő modul DIP-kapcsolójának beállítása előtt, győződjön meg róla, hogy a vezérlőpanel tápfeszültsége le van kapcsolva.

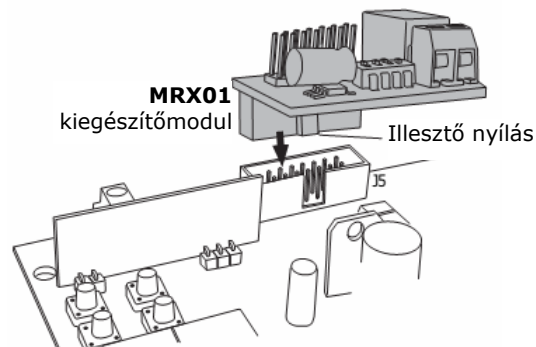
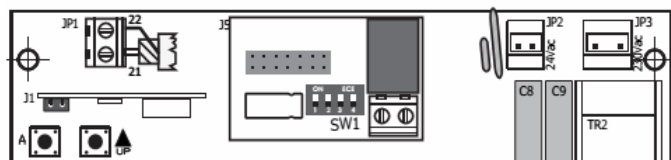

3.9.1 2-es RÁDIÓCSATORNA beállítása

Megjegyzés: A 2. rádiócsatorna MRX01 modul segítségével történő használatához a megfelelő rádiókód eltárolása szükséges. Tekintse meg a RÁDIÓ menü **R3** paraméterét.

A KIEGÉSZÍTŐ modul DIP-kapcsolóinak segítségével válassza ki a kívánt működési módot.

MONOSTABIL kapcsoló

Az elektromos kontaktus a távvezérlő adott gombjának minden egyes megnyomásakor záródik.

A mód kiválasztásához a DIP-kapcsolót az ábrázolt módon állítsa be.

1=BE 2=KI 3=KI 4. DIP-kapcsoló nincs hatással.

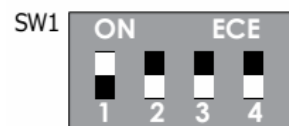

BISTABIL kapcsoló

Az elektromos kontaktus a távvezérlő adott gombjának minden egyes megnyomásakor állapotot vált (zár vagy nyit).

A mód kiválasztásához a DIP-kapcsolót az ábrázolt módon állítsa be.

1=KI 2=BE 3=KI 4. DIP-kapcsoló nincs hatással.

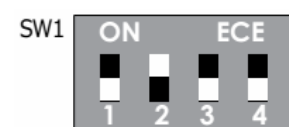

IDŐZÍTETT kapcsoló

Az elektromos kontaktus a távvezérlő adott gombjának megnyomásakor 90 mp-re záródik.

A mód kiválasztásához a DIP-kapcsolót az ábrázolt módon állítsa be.

1=BE 2=BE 3=KI 4. DIP-kapcsoló nincs hatással.

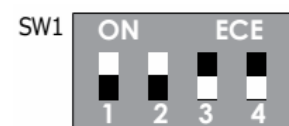

3.9.2 Jelzőlámpa beállítás

Az MRX01 modul jelzőlámpa vezérlésére is használható.

Az elektromos kontaktus, azaz a lámpa világít, a teljes nyitási-zárási ciklus ideje alatt zárásra kerül.

A mód kiválasztásához a DIP-kapcsolót az ábrázolt módon állítsa be.

1=KI 2=KI 3=BE 4. DIP-kapcsoló nincs hatással.



KERTVILÁGÍTÁS beállítás

Az MRX01 modul alkalmas a kapu működtetése esetén a kertvilágítás vezérlésére is. Az elektromos kontaktus a kapu elindításától kezdve a kapu leállása után további 90 mp-ig zárásra kerül.

A mód kiválasztásához a DIP-kapcsolót az ábrázolt módon állítsa be.

1=BE 2=KI 3=BE 4. DIP-kapcsoló nincs hatással.

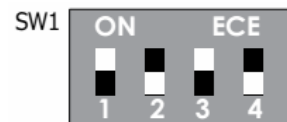

4. PROGRAMOZÁS

A		BELÉPÉS
		GÖRGETÉS
A		MEGERŐSÍTÉS
B		KILÉPÉS

Kijelzés	Leírás
RR	RÁDIÓ menü
CC	PROGRAMOZÁS menü
FF	ERŐ menü
HH	FUNKCIÓK menü
LL	IDŐK menü
PP	KIEGÉSZÍTŐK menü
UU	UI Számláló (ciklusok száma 00.00.00-tól 99.99.99-ig)

4.1 RR RÁDIÓ menü





A vezérlőpanelben 64 különböző rádiókód tárolható el.

Nyomja meg a gombot és a gombok segítségével válassza ki a





RR menüt, majd a gomb megnyomásával lépjen be a RÁDIÓ menübe. A kijelzőn a R - kijelzés látható.

A gombok segítségével keresse meg és válassza ki az almenü kívánt pontját.







R1 Új távvezérlő kódjának eltárolása – standard START parancs

1	A   gombok nyomogatásával keresse meg az alábbi menüt.	R1
2	Ekkor nyomja le és tartsa lenyomva a távvezérlő kívánt gombját és egyidejűleg nyomja meg a vezérlőpanel  gombját is. A kijelzőn megjelenő szám a rádiókód helyét jelzi.	01 02 64 _(max)
3	Amennyiben a kijelző az FL üzenetet mutatja, akkor az azt jelzi, hogy a memória megtelt, további rádiókód eltárolása nem lehetséges.	FL
Ismételje meg az 1-es és 2-es lépéseket a további START parancsként szolgáló rádiókódok eltárolásához.		
4	Nyomja meg a  gombot a főmenübe történő visszalépéshez, majd tartsa lenyomva ismét a  gombot, amíg az alábbi kijelzést nem látja a kijelzőn. Vagy várjon kb. 20 mp-et a kilépéséhez.	S d









R2 Új távvezérlő kódjának eltárolása – GYALOGOS START parancs

1	A   gombok nyomogatásával keresse meg az alábbi menüt.	R2
2	Ekkor nyomja le és tartsa lenyomva a távvezérlő kívánt gombját és egyidejűleg nyomja meg a vezérlőpanel  gombját is. A kijelzőn megjelenő szám a rádiókód helyét jelzi.	01 02 64 _(max)
3	Amennyiben a kijelző az FL üzenetet mutatja, akkor az azt jelzi, hogy a memória megtelt, további rádiókód eltárolása nem lehetséges.	FL
Ismételje meg az 1-es és 2-es lépéseket a további GYALOGOS START parancsként szolgáló rádiókódok eltárolásához.		
4	Nyomja meg a  gombot a főmenübe történő visszalépéshez, majd tartsa lenyomva ismét a  gombot, amíg az alábbi kijelzést nem látja a kijelzőn. Vagy várjon kb. 20 mp-et a kilépéséhez.	S d







A 3 Új távvezérlő kódjának eltárolása – 2. RÁDIÓS CSATORNA

	A 2. rádiócsatorna használatához az MRX01 KIEGÉSZÍTŐ modul használat szükséges.	
1	A   gombok nyomogatásával keresse meg az alábbi menüt.	A 3
2	Ekkor nyomja le és tartsa lenyomva a távvezérlő kívánt gombját és egyidejűleg nyomja meg a vezérlőpanel  gombját is. A kijelzőn megjelenő szám a rádiókód helyét jelzi.	01 02 64 _(max)
3	Amennyiben a kijelző az FL üzenetet mutatja, akkor az azt jelzi, hogy a memória megtelt, további rádiókód eltárolása nem lehetséges.	FL
Ismételje meg az 1-es és 2-es lépéseket a további 2. RÁDIÓCSATORNA-ként szolgáló rádiókódok eltárolásához.		
4	Nyomja meg a  gombot a főmenübe történő visszalépéshez, majd tartsa lenyomva ismét a  gombot, amíg az alábbi kijelzést nem látja a kijelzőn. Vagy várjon kb. 20 mp-et a kilépéséhez.	S d





A 4 Egy létező távvezérlőkód törlése

1	A   gombok nyomogatásával keresse meg az alábbi menüt.	A 4
2	Nyomja meg megerősítésként a  gombot.	
3	A   gombok nyomogatásával válassza ki a törölni kívánt távvezérlőkód helyét.	01...02 64
4	Nyomja le és tartsa lenyomva a  gombot kb. 5 mp-ig, amíg az alábbi kijelzést nem látja a kijelzőn.	S d LTD.
5	Engedje el a  gombot és a kijelzőn a következő szimbólum jelenik meg.	A 4
Ismételje meg az 1 - 5 lépéseket a további létező távvezérlőkódok törléséhez.		
6	Nyomja meg a  gombot a főmenübe történő visszalépéshez, majd tartsa lenyomva ismét a  gombot, amíg az alábbi kijelzést nem látja a kijelzőn. Vagy várjon kb. 20 mp-et a kilépéséhez.	S d

RS Összes távvezérlőkód törlése

1	A   gombok nyomogatásával keresse meg az alábbi menüt.	RS
2	Nyomja le és tartsa lenyomva a  gombot kb. 10 mp-ig, amíg az alábbi kijelzést nem látja a kijelzőn.	Sd
3	Engedje el a  gombot és a kijelzőn a következő szimbólum jelenik meg.	RS
4	Nyomja meg a  gombot a főmenübe történő visszalépéshez, majd tartsa lenyomva ismét a  gombot, amíg az alábbi kijelzést nem látja a kijelzőn. Vagy várjon kb. 20 mp-et a kilépéséhez.	Sd

4.2 CC PROGRAMOZÁS menü

Nyomja meg a  gombot és a   gombok segítségével válassza ki a CC menüt, majd a  gomb megnyomásával lépjen be a PROGRAMOZÁS menübe. A kijelzőn a C - kijelzés látható.



A   gombok segítségével keresse meg az almenü kívánt pontját.



4.2.1 PROGRAMOZÁSI MÓD kiválasztása

CI Automatikus programozási mód AKADÁLYÉRZÉKELÉSSEL

A programozási folyamat elindítása előtt győződjön meg róla, hogy a NYOMATÉK/ERŐ nincs-e túl magasra állítva. Ilyen esetben csökkentse FF menü FI paraméterének értékét.

Automatikus programozási eljárás: a vezérlőpanel automatikus beállítja a motor munkaidejét és erejét, valamint az (amperometrikus) akadályérzékelés érzékenységének szintjét.

1	A   gombok nyomogatásával keresse meg az alábbi menüt.	CI
2	Nyomja le és tartsa lenyomva a  gombot kb. 10 mp-ig. A vezérlőpanel elindítja az automatikus programozási folyamatot, és a kapu; <ul style="list-style-type: none">• Ha nyitva van, akkor elkezd zárni a végálláskapcsoló eléréséig,• Majd kinyit a nyitási végállásig,• Majd megáll és elindul záró irányba a teljesen zárt helyzet eléréséig,• A vezérlőegység a lassítást a teljesen zárt/nyitott pozíció elérése előtt 50 cm-re állítja be automatikusan.	
3	Ezzel a működési idők, a lassítási idők és az akadályérzékelés érzékenységi szintje automatikusan beállításra került.	

4	Nyomja meg a  gombot a főmenübe történő visszalépéshez, majd tartsa lenyomva ismét a  gombot, amíg az alábbi kijelzést nem látja a kijelzőn. Vagy várjon kb. 20 mp-et a kilépéséhez.	S d
Amennyiben szükséges az akadályérzékelés érzékenységi szintjének további beállítása, akkor tekintse meg a FF ERŐ menü F 3 pontját.		

SOROZATOS programozási mód

A lépésről-lépésre programozási mód lehetővé teszi az egyes beállítások teljes, professzionálisabb beállítását.











A vezérlőpanel SOROZATOS programozási módra van beállítva.

A programozási folyamat elindítása előtt győződjön meg róla, hogy a NYOMATÉK/ERŐ nincs-e túl magasra állítva. Ilyen esetben csökkentse

FF. menü F1 paraméterének értékét.

Ha a vezérlőpanel ezzel az eljárással kerül beállításra az akadályérzékelési funkció automatikusan letiltásra kerül.

A vezérlőpanel sorozatos programozási módban a vezérlőpanel  gombjának vagy egy már előzőleg elmentett távvezérlő használatával lehetséges.





1	A   gombok nyomogatásával keresse meg az alábbi menüt.	C 2
2	Nyomja meg megerősítésként a  gombot. A kijelzőn az alábbi szimbólum látható.	01
3	Nyomja meg a távvezérlő gombját (vagy a vezérlőpanel  gombját). <ul style="list-style-type: none"> A kapu elkezd zárni (ha nyitva van) majd kinyit a teljesen nyitott helyzetig. 	
4	Amikor a kapu eléri a nyitási út 90 %-át nyomja meg ismételten a távvezérlő gombját (vagy a vezérlőpanel  gombját). <ul style="list-style-type: none"> A kapu elkezd lassítani és folytatja a nyitást. 	
5	Amikor a kapu eléri a teljesen nyitott pozíciót várjon 2~3 mp-et és nyomja meg ismételten a távvezérlő gombját (vagy a vezérlőpanel  gombját). A kapu a teljesen zárt helyzet eléréséig elkezd zárni.	
6	Nyomja meg a  gombot a főmenübe történő visszalépéshez, majd tartsa lenyomva ismét a  gombot, amíg az alábbi kijelzést nem látja a kijelzőn. Vagy várjon kb. 20 mp-et a kilépéséhez.	S d
Amennyiben szükséges a motor erejének további beállítása, akkor tekintse meg a FF ERŐ menü F1 pontját.		

4.2.2 ALAPÉRTELMEZETT ÉRTÉKEK visszaállítása

A vezérlőpanel a használt automatikákhoz szükséges előre beprogramozott működési paraméterekkel érkezik.

A vezérlőpanel a következők szerint állítható vissza az alapértékekre;







☐ 3 FOGASKEREKES motor alapértelmezett értékei

1	A   gombok nyomogatásával keresse meg az alábbi menüt.	☐ 3
2	Nyomja le és tartsa lenyomva a ^A  gombot kb. 5 mp-ig, amíg az alábbi kijelzést nem látja a kijelzőn.	
3	Nyomja meg a ^B  gombot a főmenübe történő visszalépéshez, majd tartsa lenyomva ismét a ^B  gombot, amíg az alábbi kijelzést nem látja a kijelzőn. Vagy várjon kb. 20 mp-et a kilépéséhez.	5d

4.2.3 MOTOR nyitási iránya

A vezérlőegység balról jobbra történő nyitáshoz van alapból beállítva.







☐ 6 MOTOR nyitási irányának megváltoztatása (3.1 fejezet)

1	A   gombok nyomogatásával keresse meg az alábbi menüt.	☐ 6
2	Nyomja le és tartsa lenyomva a ^A  gombot kb. 5 mp-ig, amíg az alábbi kijelzést nem látja a kijelzőn.	
3	A   gombok nyomogatásával válassza ki a kívánt értéket. Balról jobbra nyitó kapu (udvar felől nézve) Jobbról balra nyitó kapu (udvar felől nézve)	00 01
4	Nyomja meg a ^B  gombot a főmenübe történő visszalépéshez, majd tartsa lenyomva ismét a ^B  gombot, amíg az alábbi kijelzést nem látja a kijelzőn. Vagy várjon kb. 20 mp-et a kilépéséhez.	5d

4.2.4 VÉGÁLLÁSKAPCSOLÓ típusának kiválasztása

A vezérlőegység **ELEKTROMECHANIKUS** (NC kontaktus) vagy **MÁGNESES** (NO kontaktus) végálláskapcsolóval használható.

☐ 7 VÉGÁLLÁSKAPCSOLÓ típusa

1	A   gombok nyomogatásával keresse meg az alábbi menüt.	☐ 7
2	Nyomja le és tartsa lenyomva a ^A  gombot kb. 5 mp-ig, amíg az alábbi kijelzést nem látja a kijelzőn.	
3	A   gombok nyomogatásával válassza ki a kívánt értéket. ELEKTROMECHANIKUS végálláskapcsoló (NC kontaktus) MÁGNESES végálláskapcsoló (NO kontaktus)	00 01
3	Nyomja meg a ^B  gombot a főmenübe történő visszalépéshez, majd tartsa lenyomva ismét a ^B  gombot, amíg az alábbi kijelzést nem látja a kijelzőn. Vagy várjon kb. 20 mp-et a kilépéséhez.	5d

4.3 FF. ERŐ menü







AUTOMATIKUS programozási mód (C 1) esetén az akadályérzékelés érzékenységi szintje vagy SOROZATOS programozási mód (C 2) esetén a motorok ereje állítható be a menü használatával.

Nyomja meg a  gombot és a   gombok segítségével válassza ki a







FF. menüt, majd a  gomb megnyomásával lépjen be a PROGRAMOZÁS menübe. A kijelzőn a F - kijelzés látható.

A   gombok segítségével keresse meg az almenü kívánt pontját.

F1 TELJESÍTMÉNY/NYOMATÉK beállítás

1	A   gombok nyomogatásával keresse meg az alábbi menüt.	F1
2	Nyomja meg megerősítésként a  gombot. A kijelzőn az 1-es motor aktuális teljesítmény/nyomaték szintje látható.	01 (min) 02 ... 10 (max)
3	A   gombok nyomogatásával állítsa be a motor kívánt teljesítmény/nyomaték szintjét.	
4	Nyomja meg a  gombot a főmenübe történő visszalépéshez, majd tartsa lenyomva ismét a  gombot, amíg az alábbi kijelzést nem látja a kijelzőn. Vagy várjon kb. 20 mp-et a kilépéséhez.	Sd

F3 MOTOR AKADÁLYÉRZÉKELÉS beállítás

1	A   gombok nyomogatásával keresse meg az alábbi menüt.	F3
2	Nyomja meg megerősítésként a  gombot. A kijelzőn a motor akadályérzékelés érzékenységi szintjének aktuális értéke látható.	00 (KI) 01 (min) ... 10 (max)
3	A   gombok nyomogatásával állítsa be a motor kívánt akadályérzékelés érzékenységi szintjét.	
4	Nyomja meg a  gombot a főmenübe történő visszalépéshez, majd tartsa lenyomva ismét a  gombot, amíg az alábbi kijelzést nem látja a kijelzőn. Vagy várjon kb. 20 mp-et a kilépéséhez.	Sd

4.4 HH. FUNKCIÓK menü

A menü használatával engedélyezhetőek/tilthatóak le a speciális beállítások.

1 = funkció bekapcsolva

0 = funkció kikapcsolva







Nyomja meg a  gombot és a   gombok segítségével válassza ki a

HH. menüt, majd a  gomb megnyomásával lépjen be az ERŐ menübe. A kijelzőn a H - kijelzés látható.

A   gombok segítségével keresse meg az almenü kívánt pontját.







H1 TÁRSASHÁZ funkció

Ez a funkció a **nyitási parancs elsőbbségét** garantálja; amennyiben két ember egyidőben kívánja aktiválni a kaput, akkor az első nyitási parancs érvényesül, míg a vezérlőpanel bármilyen további parancsot figyelmen kívül fogja hagyni.

1	A   gombok nyomogatásával keresse meg az alábbi menüt.	H1
2	Nyomja meg megerősítésként a  gombot.	
3	A   gombok nyomogatásával válassza ki a kívánt értéket. TÁRSASHÁZ funkció KI TÁRSASHÁZ funkció BE	00 01
4	Nyomja meg a  gombot a főmenübe történő visszalépéshez, majd tartsa lenyomva ismét a  gombot, amíg az alábbi kijelzést nem látja a kijelzőn. Vagy várjon kb. 20 mp-et a kilépéséhez.	Sd

H2 ELŐVILLOGÁS funkció

A funkció használata lehetővé teszi, hogy a **kapu nyitásának elindulása előtt** a villogó **4~5 mp-el** el kezdjen villogni.







1	A   gombok nyomogatásával keresse meg az alábbi menüt.	H2
2	Nyomja meg megerősítésként a  gombot.	
3	A   gombok nyomogatásával válassza ki a kívánt értéket. ELŐVILLOGÁS funkció KI ELŐVILLOGÁS funkció BE	00 01
4	Nyomja meg a  gombot a főmenübe történő visszalépéshez, majd tartsa lenyomva ismét a  gombot, amíg az alábbi kijelzést nem látja a kijelzőn. Vagy várjon kb. 20 mp-et a kilépéséhez.	Sd

H 3 LASSÍTÁS funkció

A lassítás funkció a kapuszárny nyitási/zárási végállás történő lelassítására szolgál.







Két lassítási mód választható:

- Standard LASSÍTÁS
(a kapu a standard mozgási sebességről közvetlenül a lassítási sebességre lassít)
- Lágy LASSÍTÁS
(a kapu a standard mozgási sebességről fokozatosan lassít a lassítási sebességre)







1	A   gombok nyomogatásával keresse meg az alábbi menüt.	H 3
2	Nyomja meg megerősítésként a ^A  gombot.	
3	A   gombok nyomogatásával válassza ki a kívánt értéket. LASSÍTÁS funkció KI 00 LASSÍTÁS funkció BE 01 Lágy LASSÍTÁS funkció BE 02	
4	Nyomja meg a ^B  gombot a főmenübe történő visszalépéshez, majd tartsa lenyomva ismét a ^B  gombot, amíg az alábbi kijelzést nem látja a kijelzőn. Vagy várjon kb. 20 mp-et a kilépéséhez.	S d

H 4 INFRASOROMPÓ TESZT funkció







Amennyiben ez a funkció engedélyezve van, akkor vezérlőpanel a motorok elindítása előtt végrehajt egy, az infrasorompók működésének ellenőrzését szolgáló tesztet.

1	A   gombok nyomogatásával keresse meg az alábbi menüt.	H 4
2	Nyomja meg megerősítésként a ^A  gombot.	
3	A   gombok nyomogatásával válassza ki a kívánt értéket. INFRASOROMPÓ TESZT funkció KI 00 INFRASOROMPÓ TESZT funkció BE 01	
4	Nyomja meg a ^B  gombot a főmenübe történő visszalépéshez, majd tartsa lenyomva ismét a ^B  gombot, amíg az alábbi kijelzést nem látja a kijelzőn. Vagy várjon kb. 20 mp-et a kilépéséhez.	S d







H 7 NYITÁSI LÖKÉS funkció

A funkció használata lehetővé teszi indításkor a motorok 1 mp-ig tartó teljes teljesítménnyel történő működtetését a kapu, hideg időjárás vagy hosszabb használaton kívüli állapot okozta tehetetlenségének legyőzése céljából.		
1	A   gombok nyomogatásával keresse meg az alábbi menüt.	H 7
2	Nyomja meg megerősítésként a  gombot.	
3	A   gombok nyomogatásával válassza ki a kívánt értéket. NYITÁSI LÖKÉS funkció KI NYITÁSI LÖKÉS funkció BE	00 01
4	Nyomja meg a  gombot a főmenübe történő visszalépéshez, majd tartsa lenyomva ismét a  gombot, amíg az alábbi kijelzést nem látja a kijelzőn. Vagy várjon kb. 20 mp-et a kilépéséhez.	S d







H 8 GYORS VISSZAZÁRÁS funkció

A funkció engedélyezése lehetővé teszi, hogy a kapunak a teljes szünetidő letelte nélküli, az infrasorompók autó általi megszakítását követően 2 mp-cel történő bezárást.		
1	A   gombok nyomogatásával keresse meg az alábbi menüt.	H 8
2	Nyomja meg megerősítésként a  gombot.	
3	A   gombok nyomogatásával válassza ki a kívánt értéket. GYORS VISSZAZÁRÁS funkció KI GYORS VISSZAZÁRÁS funkció BE	00 01
4	Nyomja meg a  gombot a főmenübe történő visszalépéshez, majd tartsa lenyomva ismét a  gombot, amíg az alábbi kijelzést nem látja a kijelzőn. Vagy várjon kb. 20 mp-et a kilépéséhez.	S d







H A SZÉTVÁLASZTOTT INDÍTÓJEL funkció

A funkció alkalmazása lehetővé teszi különböző nyomógombok/vezérlések használatát nyitáshoz, illetve záráshoz: Nyitási nyomógomb/vezérlés – START csatlakozó Zárási nyomógomb/vezérlés – GYALOGOS START csatlakozó		
1	A   gombok nyomogatásával keresse meg az alábbi menüt.	H A
2	Nyomja meg megerősítésként a  gombot.	
3	A   gombok nyomogatásával válassza ki a kívánt értéket. SZÉTVÁLASZTOTT INDÍTÓJEL funkció KI SZÉTVÁLASZTOTT INDÍTÓJEL funkció BE	00 01
4	Nyomja meg a  gombot a főmenübe történő visszalépéshez, majd tartsa lenyomva ismét a  gombot, amíg az alábbi kijelzést nem látja a kijelzőn. Vagy várjon kb. 20 mp-et a kilépéséhez.	S d

HC MOTORTESZT funkció

Amennyiben ez a funkció engedélyezve van, akkor vezérlőpanel a motor elindítása előtt végrehajt egy, a motorok működésének ellenőrzését szolgáló tesztet.		
1	A   gombok nyomogatásával keresse meg az alábbi menüt.	HC
2	Nyomja meg megerősítésként a  gombot.	
3	A   gombok nyomogatásával válassza ki a kívánt értéket. MOTORTESZT funkció KI MOTORTESZT funkció BE	00 01
4	Nyomja meg a  gombot a főmenübe történő visszalépéshez, majd tartsa lenyomva ismét a  gombot, amíg az alábbi kijelzést nem látja a kijelzőn. Vagy várjon kb. 20 mp-et a kilépéséhez.	Sd

HL VILLOGÓLÁMPA MŰKÖDÉSIMÓD kiválasztás

A funkció használatával a villogó modelljének megfelelő villogólámpa jelzési mód választható ki.		
1	A   gombok nyomogatásával keresse meg az alábbi menüt.	HL
2	Nyomja meg megerősítésként a  gombot.	
3	A   gombok nyomogatásával válassza ki a kívánt értéket. SZAGGATOTT jelzés (standard villogólámpa) FOLYAMATOS jelzés (LED villogólámpa)	00 01
4	Nyomja meg a  gombot a főmenübe történő visszalépéshez, majd tartsa lenyomva ismét a  gombot, amíg az alábbi kijelzést nem látja a kijelzőn. Vagy várjon kb. 20 mp-et a kilépéséhez.	Sd







HP KEZELŐ JELEN mód

A paraméter használata esetén a kapu egy kezelői kapcsolóval vezérelhető. A kapu csak a vezérlőkapcsoló aktivált állapotában lehetséges, amint a kapcsoló felengedésre kerül a kapu abbahagyja a nyitást/zárást.

Az szétválasztott nyomógombokat csatlakoztassa a következők szerint:

START csatlakozó -> **NYITÁS** nyomógomb
GYALOGOS START csatlakozó -> **ZÁRÁS** nyomógomb

Amennyiben az a funkció engedélyezve van, akkor a rádióparancsok mellőzésre kerülnek és egyik biztonsági rendszer (akadályérzékelés, infrasorompók, biztonságiszegély, stb.) sem működik.





1	A   gombok nyomogatásával keresse meg az alábbi menüt.	HP
2	Nyomja meg megerősítésként a  gombot.	
3	A   gombok nyomogatásával válassza ki a kívánt értéket. STANDARD nyitási/zárási mód KEZELŐ JELEN nyitási/zárási mód	00 01
4	Nyomja meg a  gombot a főmenübe történő visszalépéshez, majd tartsa lenyomva ismét a  gombot, amíg az alábbi kijelzést nem látja a kijelzőn. Vagy várjon kb. 20 mp-et a kilépéséhez.	5d

MASCO

SECURITY & GATE AUTOMATION TRADE LTD.

4.5 LL IDŐ menü







A menü használatával a motorok működési ideje és az automatikus visszazárás előtti szünet ideje állítható be.

Nyomja meg a  gombot és a   gombok segítségével válassza ki a LL menüt, majd a  gomb megnyomásával lépjen be az IDŐ menübe. A kijelzőn a L - kijelzés látható.

A   gombok segítségével keresse meg az almenü kívánt pontját.







L 3 AUTOMATIKUS ZÁRÁSI szünetidő

A funkció használatával állítható be az automatikus zárás előtti szünet ideje (0~99 mp.).

1	A   gombok nyomogatásával keresse meg az alábbi menüt.	L 3
2	Nyomja meg megerősítésként a  gombot.	
3	A   gombok nyomogatásával állítsa be az automatikus zárási szünetidő kívánt értéket.	00(KI) 01 99(max)
4	Nyomja meg a  gombot a főmenübe történő visszalépéshez, majd tartsa lenyomva ismét a  gombot, amíg az alábbi kijelzést nem látja a kijelzőn. Vagy várjon kb. 20 mp-et a kilépéséhez.	5 d

L 4 GYALOGOS NYITÁS AUTOMATIKUS ZÁRÁSI szünetidő

A funkció használatával állítható be a gyalogos nyitáskor érvényes automatikus zárás előtti szünet ideje (0~99 mp.).







1	A   gombok nyomogatásával keresse meg az alábbi menüt.	L 4
2	Nyomja meg megerősítésként a  gombot.	
3	A   gombok nyomogatásával állítsa be a gyalogos nyitás automatikus zárási szünetidő kívánt értéket.	00(KI) 01 99(max)
4	Nyomja meg a  gombot a főmenübe történő visszalépéshez, majd tartsa lenyomva ismét a  gombot, amíg az alábbi kijelzést nem látja a kijelzőn. Vagy várjon kb. 20 mp-et a kilépéséhez.	5 d

MŰKÖDÉSI IDŐ







A motor működési idejét a végállaskapcsolók vezérlik.

A végállaskapcsolók bármilyen meghibásodása esetén a motor 120 mp. eltelte után fog lekapcsolni.

L 7 LASSÍTÁSI IDŐ





A funkció használatával állítható be a motor nyitási/zárási lassítási ideje (1~10 mp.).		
A beállítás megváltoztatása előtt győződjön meg róla, hogy a HH FUNKCIÓ menü H3 paramétere H3=1 értékre van állítva (Lassítás BE).		
1	A   gombok nyomogatásával keresse meg az alábbi menüt.	L 7
2	Nyomja meg megerősítésként a ^A  gombot.	
3	A   gombok nyomogatásával csökkentse vagy növelje az 1-es motor lassítási idejének értékét.	00 (KI) 01 (min) 10 (max)
4	Nyomja meg a ^B  gombot a főmenübe történő visszalépéshez, majd tartsa lenyomva ismét a ^B  gombot, amíg az alábbi kijelzést nem látja a kijelzőn. Vagy várjon kb. 20 mp-et a kilépéséhez.	S d

L 9 GYALOGOS NYITÁSI IDŐ

A funkció használatával állítható be a 1-es motor nyitási/zárási lassítási ideje gyalogos START parancs esetén (1~20 mp.).		
1	A   gombok nyomogatásával keresse meg az alábbi menüt.	L 9
2	Nyomja meg megerősítésként a ^A  gombot.	
3	A   gombok nyomogatásával csökkentse vagy növelje a 1-es motor gyalogos működési idejének értékét.	00 (teljes nyitás) 01 (min) 20 (max)
4	Nyomja meg a ^B  gombot a főmenübe történő visszalépéshez, majd tartsa lenyomva ismét a ^B  gombot, amíg az alábbi kijelzést nem látja a kijelzőn. Vagy várjon kb. 20 mp-et a kilépéséhez.	S d







4.6 P P. KIEGÉSZÍTŐK menü

A menü a kiegészítők csatlakoztatására szolgáló csatlakozási pontok kezelésére szolgál (vezérlő és biztonsági eszközök).







Nyomja meg a  gombot és a   gombok segítségével válassza ki a P P. menüt, majd a  gomb megnyomásával lépjen be az IDŐ menübe. A kijelzőn a P - kijelzés látható.

A   gombok segítségével keresse meg az almenü kívánt pontját.







P1 VÉSZLEÁLLÍTÓ (STOP) csatlakoztatás

1	A   gombok nyomogatásával keresse meg az alábbi menüt.	P1
2	Nyomja meg megerősítésként a  gombot.	
3	A   gombok nyomogatásával válassza ki a kívánt értéket. STOP nyomógomb – NINCS CSATLAKOZTATVA STOP nyomógomb – CSATLAKOZTATVA	00 01
4	Nyomja meg a  gombot a főmenübe történő visszalépéshez, majd tartsa lenyomva ismét a  gombot, amíg az alábbi kijelzést nem látja a kijelzőn. Vagy várjon kb. 20 mp-et a kilépéséhez.	5d

P2 ZÁRÁSI INFRASOROMPÓ csatlakoztatás

1	A   gombok nyomogatásával keresse meg az alábbi menüt.	P2
2	Nyomja meg megerősítésként a  gombot.	
3	A   gombok nyomogatásával válassza ki a kívánt értéket. ZÁRÁSI infrasorompó – NINCS CSATLAKOZTATVA ZÁRÁSI infrasorompó – CSATLAKOZTATVA 8k2 biztonsági szegély	00 01 02
4	Nyomja meg a  gombot a főmenübe történő visszalépéshez, majd tartsa lenyomva ismét a  gombot, amíg az alábbi kijelzést nem látja a kijelzőn. Vagy várjon kb. 20 mp-et a kilépéséhez.	5d

P 3 NYITÁSI INFRASOROMPÓ / BIZTONSÁGI SZEGÉLY csatlakoztatás

1	A   gombok nyomogatásával keresse meg az alábbi menüt.	P 3
2	Nyomja meg megerősítésként a  gombot.	
3	A   gombok nyomogatásával válassza ki a kívánt értéket. NYITÁSI infrasorompó / biztonságiszegély- NINCS CSATLAKOZTATVA NYITÁSI infrasorompó - CSATLAKOZTATVA STANDARD biztonságiszegély (NC kontaktus)- CSATLAKOZTATVA BIZTONSÁGI szegély (8k2 típus) - CSATLAKOZTATVA	00 01 02 03
4	Nyomja meg a  gombot a főmenübe történő visszalépéshez, majd tartsa lenyomva ismét a  gombot, amíg az alábbi kijelzést nem látja a kijelzőn. Vagy várjon kb. 20 mp-et a kilépéséhez.	5 d

5.

MASCO
 SECURITY & GATE AUTOMATION TRADE LTD.

HIBAKERESÉS

Kijelzés	Probléma	Lehetséges ok	Megoldás
8.8	NINCS KIJELEZÉS	Áramszünet	Ellenőrizze a hálózati tápfeszültséget
		Kiégett biztosítékok	Cserélje ki a biztosítékokat
		Transzformátor probléma	Ellenőrizze le az összes csatlakozást és feszültség ki-/bemeneti feszültségeket
FC	ZÁRÁSI INFRASOROMPÓK	Infratorompók helytelen beállítása	Ellenőrizze az infratorompó adó és vevő helyzetét/igazítását
		Akadály az infratorompók fénysugarában	Ellenőrizze le és távolítsa el az akadályt. Ellenőrizze az infratorompók lencséit és távolítsa el a kosz- és porlerakódásokat
		Hibás vezetékvezés	Az ábrát követve ellenőrizze le az összes elektromos csatlakozást
		Infratorompó nem kap tápfeszültséget	Ellenőrizze mind az infratorompó adó és vevő tápfeszültségét
		Zárasi infratorompó nincs áthidalva	Hidalja át a bemenetet vagy tiltsa le a megfelelő paramétert (3.6.1 fejezet)
FR	NYITÁSI INFRASOROMPÓK	Infratorompók helytelen beállítása	Ellenőrizze az infratorompó adó és vevő helyzetét/igazítását
		Akadály az infratorompók fénysugarában	Ellenőrizze le és távolítsa el az akadályt. Ellenőrizze az infratorompók lencséit és távolítsa el a kosz- és porlerakódásokat
		Hibás vezetékvezés	Az ábrát követve ellenőrizze le az összes elektromos csatlakozást
		Infratorompó nem kap tápfeszültséget	Ellenőrizze mind az infratorompó adó és vevő tápfeszültségét
		Nyitási infratorompó nincs áthidalva	Hidalja át a bemenetet vagy tiltsa le a megfelelő paramétert (3.6.2 fejezet)
FE	INFRASOROMPÓ HIBA	Hibás vezetékvezés	Az ábrát követve ellenőrizze le az összes elektromos csatlakozást
		Nem megfelelő infratorompó	Szerelje fel az eredeti infratorompót
SP	VÉSZLEÁLLÍTÓ STOP	Hibás vezetékvezés	Az ábrát követve ellenőrizze le az összes elektromos csatlakozást (3.5 fejezet)
		Nincs csatlakoztatva vészleállító STOP nyomógomb	Hidalja át a bemenetet vagy tiltsa le a megfelelő paramétert (3.5 fejezet)

ST	START PARANCS	Vezérlőpanel folyamatos START parancsot kap	Győződjön meg az összes START vezérlő kontaktusa megfelelően működik és helyesen van csatlakoztatva (NO kontaktus)
Pd	GYALOGOS START PARANCS	Vezérlőpanel folyamatos GYALOGOS START parancsot kap	Győződjön meg az összes GYALOGOS START vezérlő kontaktusa megfelelően működik és helyesen van csatlakoztatva (NO kontaktus)
nE	MOTORTESZT HIBA	Motorok nincsenek csatlakoztatva	Az ábrának megfelelően csatlakoztassa a motorokat
		Hibás csatlakoztatás	Ellenőrizze az ábrának megfelelően a motorok csatlakozását (3.3 ábra)
		Hibás motortekercselés	Megfelelő műszerrel ellenőrizze le a tekercseket
EL	VÉGÁLLÁSKAPCSOLÓ	Hibás végálláskapcsoló	Cserélje ki a végálláskapcsolót
		Hiányzó vezetékvezetés	Ellenőrizze le a végálláskapcsoló és a vezérlés közötti vezetékvezetést
01 02 50 64	RÁDIÓ	Vezérlőpanel folyamatos rádióparancsot kap	Ellenőrizze le az összes távvezérlő nyomógombjait Győződjön meg róla, hogy nincsenek beragadt nyomógombok (távvezérlő LED-je folyamatosan világít) Szükség esetén távolítsa el a telepet a távvezérlőből és ellenőrizze, hogy az üzenet eltűnt-e a kijelzőről

6. MEGSEMMISÍTÉS



Ne szennyezze a környezetet.



Az elektronikai elemek szennyező anyagokat tartalmazhatnak.

















Gondoskodjon róla, hogy ezen anyagoknak a hatályos jog és szabályozás szerinti megfelelő gyűjtőpontokra történő eljuttatásáról és megsemmisítéséről.

7. PROGRAMOZÁSI táblázat



= ALAPÉRTELMEZETT beállítások

RR	RÁDIÓ menü	
R1	Új távvezérlő kódjának eltárolása – standard START parancs	01.....64 (max) FL = Memória megtelt
R2	Új távvezérlő kódjának eltárolása – GYALOGOS START parancs	01.....64 (max) FL = Memória megtelt
R3	Új távvezérlő kódjának eltárolása – 2. RÁDIÓS CSATORNA	01.....64 (max) FL = Memória megtelt
R4	Egy létező távvezérlőkód törlése	01.....64
R5	Összes távvezérlőkód törlése	
CC	PROGRAMOZÁS menü	
C1	Automatikus programozási mód AKADÁLYÉRZÉKELESEL 	
C2	SOROZATOS programozási mód	
C3	FOGASKEREKES motor alapértelmezett értékei	
C6	MOTOR nyitási irányának megváltoztatása	00 = JOBB  01 = BAL
C7	VÉGÁLLÁSKAPCSOLÓ típusa	00 = ELEKTROMECHANIKUS  01 = MÁGNESES
FF	ERŐ menü	
F1	1-ES MOTOR TELJESÍTMÉNY/NYOMATÉK beállítás Csak SOROZATOS programozási mód (C2) esetén	
F3	1-ES MOTOR AKADÁLYÉRZÉKELESEL beállítás Csak AUTOMATIKUS programozási mód (C1) esetén	

HH	FUNKCIÓK menü	
H1	TÁRSASHÁZ funkció	00 = KI  01 = BE
H2	ELŐVILLOGÁS funkció	00 = KI  01 = BE
H3	LASSÍTÁS funkció	00 = KI 01 = BE 
H4	INFRASOROMPÓ TESZT funkció	00 = KI 01 = BE 
H7	NYITÁSI LÖKÉS funkció	00 = KI  01 = BE
H8	GYORS VISSZAZÁRÁS funkció	00 = KI  01 = BE
HA	SZÉTVÁLASZTOTT INDÍTÓJEL funkció	00 = KI  01 = BE
HC	MOTORTESZT funkció	00 = KI 01 = BE 
HL	VILLOGÓLÁMPA MŰKÖDÉSIMÓD kiválasztás	00 = villogás  01 = folyamatos (LED)
HP	KEZELŐ JELEN mód	00 = STANDARD mód  01 = KEZELŐ JELEN mód
LL	IDŐ menü	
L3	AUTOMATIKUS ZÁRÁSI szünetidő	00 = KI : 01 (min).... 3  99(max)
L4	GYALOGOS NYITÁS AUTOMATIKUS ZÁRÁSI szünetidő	00 = KI : 01 (min).... 7  10(max)
L7	1-ES MOTOR LASSÍTÁSI IDŐ	00 = KI : 01 (min).... 7  10(max)
L9	GYALOGOS NYITÁSI IDŐ	00 = KI : 01 (min).... 7  20(max)
PP	KIEGÉSZÍTŐK menü	
P1	VÉSZLEÁLLÍTÓ (STOP) csatlakoztatás	00 = LETILTVA 01 = ENGEDÉLYEZVE/CSATLAKOZTATVA 
P2	ZÁRÁSI INFRASOROMPÓ csatlakoztatás	00 = LETILTVA 01 = ENGEDÉLYEZVE/CSATLAKOZTATVA 
P3	NYITÁSI INFRASOROMPÓ / BIZTONSÁGI SZEGÉLY csatlakoztatás	00 = LETILTVA 01 = NYITÁSI INFRASOROMPÓ CSATLAKOZTARTAVA  02 = BIZTONSÁGI SZEGÉLY (NC) CSATLAKOZTATVA 03 = BIZTONSÁGI SZEGÉLY (8K2) CSATLAKOZTATVA

Kijelző ÜZENETEK

--	Készenléti állapot. Panel működésre kész.
FC	Zárési INFRASOROMPÓ megsértve
FA	Nyitási INFRASOROMPÓ megsértve
SP	STOP parancs
ST	START parancs
Pd	GYALOGOS START parancs
r -	Rádiókód vétele (12 bit)
rd	Rádiókód vétele (24 bit)
A	Akadályérzékelés
Sd	Programozott érték elmentése
00	Forgó szegmensek: működő motor
....	Kicsi pontok: a pontok fényessége arányos az erőbeállításokkal

MASCO
SECURITY & GATE AUTOMATION TRADE LTD.

CE Megfelelőségi nyilatkozat

Gyártó: **PROTECO S.r.l.**

Cím: Via Nieve, 77 – 12050 Castagnito (CN) – Olaszország

kijelenti hogy

Termék neve: Q80S gördülőkapu elektronikus vezérlőpanel (1 motor), 230 V

Modellek: PQ80S

Kiegészítők: MRX01

Más szerkezettel összeszerelve vagy abba integrálva a 2006/42/EC irányelv rendelkezéseinek megfelelő készüléket alkosson.

Megfelel az alábbi EEC irányelvek alapvető biztonsági követelményeinek:

2006/95/EC Kisfeszültségű irányelv,

2004/108/EC Elektromágneses összeférhetőség irányelv.

R&TTE 99/5 Rádióberendezések és hírközlő végberendezések irányelv

A gyártó kijelenti, hogy a szerkezetet nem helyezhető üzembe, hacsak a szerkezet, amelybe integrálni fogják vagy amelynek részévé válik, a 2006/42/EC Gépek irányelvvel összhangban lévőnek nem nyilvánították.

Megjegyzés: Ezen termékek ellenőrzése tipikus, egységek kialakításban került végrehajtásra.

Castagnito, 2014 Május 26.

Angela Gallo
Ügyvezető Igazgató

A handwritten signature in black ink, appearing to read "Angela Gallo".