

FUTURA digital

2-VEZETÉKES KAPUTELEFON RENDSZER

Beltéri egység

DT-17 Felhasználói kézikönyv



Tartalomjegyzék

1. Felépítés és funkciók.....	3
2. Műszaki adatok.....	4
3. Monitor felszerelése.....	4
4. Főmenü.....	4
4.1. Alap műveletek működése.....	5
4.2. Interkom funkció.....	5
4.3. Belső hívás funkció.....	5
4.4. Hívástovábbítás funkció.....	6
5. Beállítások.....	6
5.1. Csengőhangok beállítása.....	7
5.2. Csengetési hangerő beállítása.....	7
5.3. Gyári beállítások visszaállítása.....	8
5.4. Átirányítási telefonszám beállítása.....	8
6. Telepítői menü.....	9
6.1. Mellékmonitor beállítások.....	9
6.2. Mellékmonitor képmegjelenítés.....	9
6.3. Dátum és idő formátum beállítás.....	10
7. Zárnyítás beállítások.....	10
7.1. Zárnyítási mód beállítás.....	10
7.2. Zárnyítási idő beállítás.....	10
8. Beltéri címének beállítása DIP kapcsolókkal.....	11
Jegyzetek.....	12

1. Felépítés és funkciók

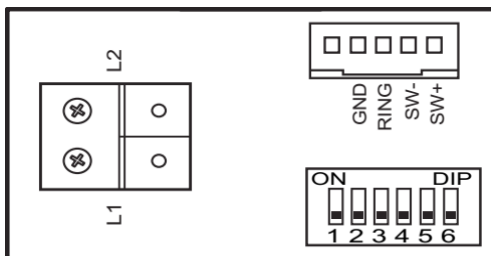
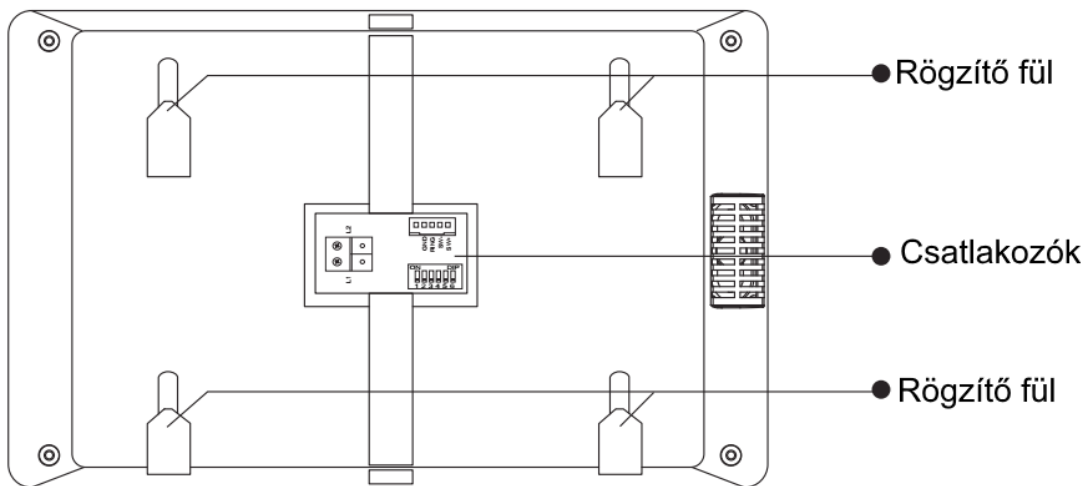
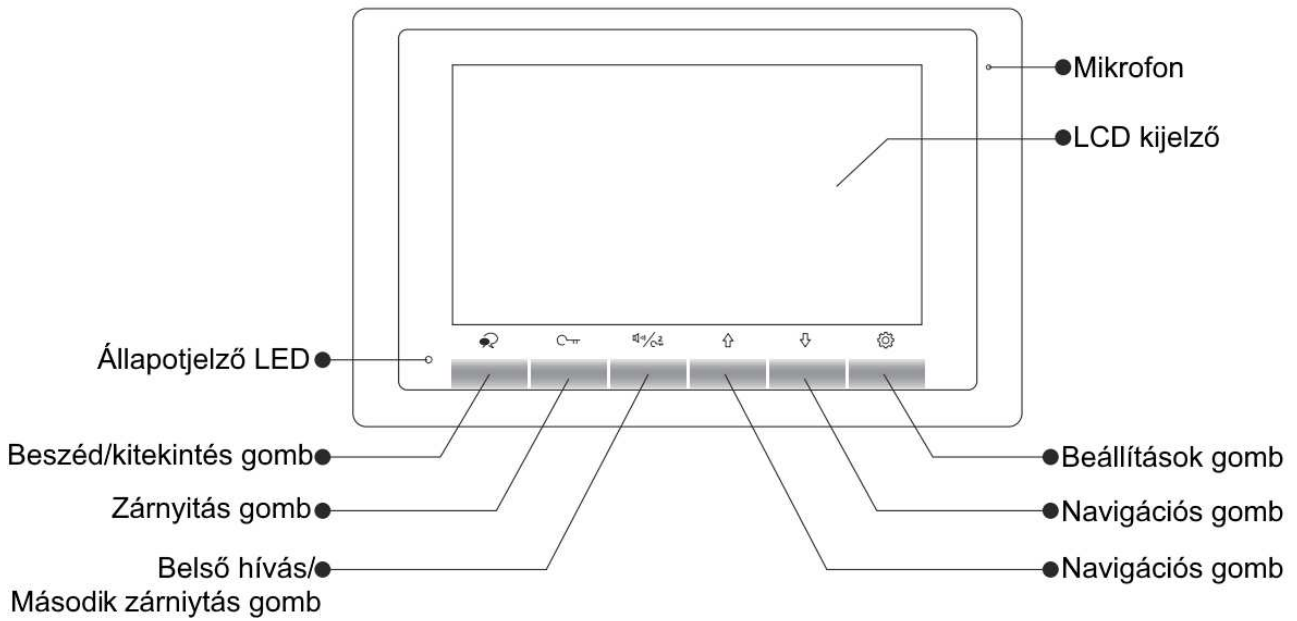

- L1, L2:** Polaritásfüggetlen BUS csatlakozó
SW+, SW-: Ajtó melletti csengő gomb csatlakozó
Ring, GND: Kiegészítő csengő csatlakozó
NC: Nincs funkció
DIP kapcsolók: Készülék címének beállítása (DIP1~DIP5), Vonalvégi lezáró ellenállás kapcsoló (DIP6)

2. Műszaki adatok

Tápfeszültség:	24 Vdc
Teljesítményfelvétel:	6,6 mA készenléti állapotban, 240 mA működés közben
Kijelző:	7" színes TFT kijelző
Videó jel:	1 Vp-p, 75 Ω, CCIR standard
Felbontás:	800 x 480 pixel
Vezetékezés:	2 vezetékes polaritásfüggetlen
Méretek:	140(Ma) x 220(Szé) x 17,5(Mé) mm

3. Monitor felszerelése

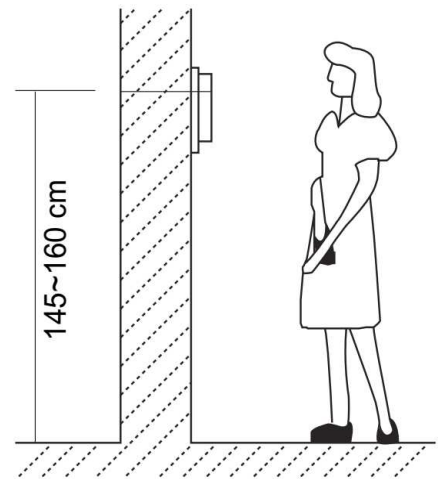
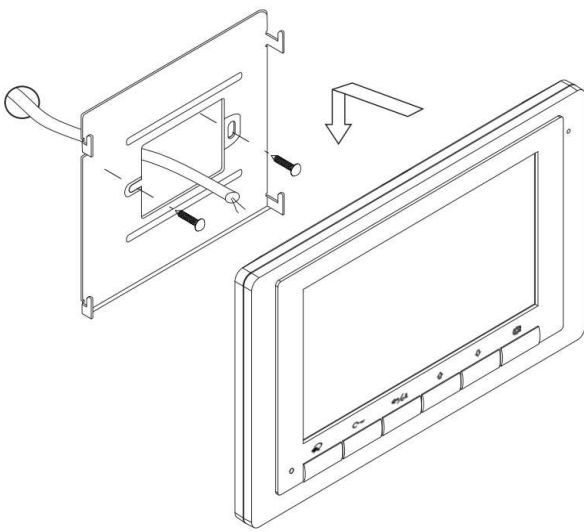

1. A készletben található csavarokkal rögzítse a rögzítőkeretet a kívánt magasságban a falhoz.
2. Csatlakoztassa a kábeleket, majd helyezze a monitort a rögzítőkeretre.





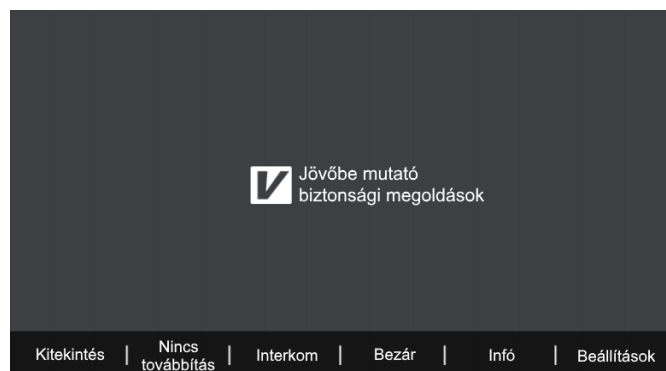

4. Főmenü

Készenléti állapotban érintse meg a **beállítások gombot** vagy a  **navigációs gombokat** a főmenübe való belépéshez.

A főmenüből a készülék minden funkciója elérhető.

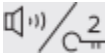

4.1. Alap műveletek működése

1. A kaputábla hívógombjának megnyomásakor a monitor jelzi a bejövő hívást, a kijelzőn megjelenik a kaputábla képe.
2. Érintse meg a  gombot a hívás fogadásához. A beszélgetés hossza maximum 90 másodperc. A kommunikáció befejezéséhez érintse meg a  gombot. Ha nincs válasz a hívásra a monitor 40 másodperc elteltével automatikusan készenléti állapotba kapcsol.
3. Beszélgetés közben érintse meg a  gombot az 1-es zárkimenet aktiválásához, ha a rendszerben van második zár, akkor a  gomb érintésével vezérelheti a 2-es zárkimenetet.
4. Készenléti állapotban érintse meg  (beállítások) vagy a  (navigációs gombokat) a főmenübe való belépéshez. Érintse meg a  gombot a kitekintéshez, ekkor a kiválasztott eszköz képe megjelenik a kijelzőn. A  gomb másodszeri érintésével létrejön a hangkapcsolat, harmadik érintésre a készülék készenléti állapotba kapcsol.

4.2. Interkom funkció

A főmenüben érintse meg az **Interkom** felirat alatt található gombot, ekkor megjelenik a címlista, ahol a  gombokkal kiválaszthatja a tárcsázni kívánt lakást.

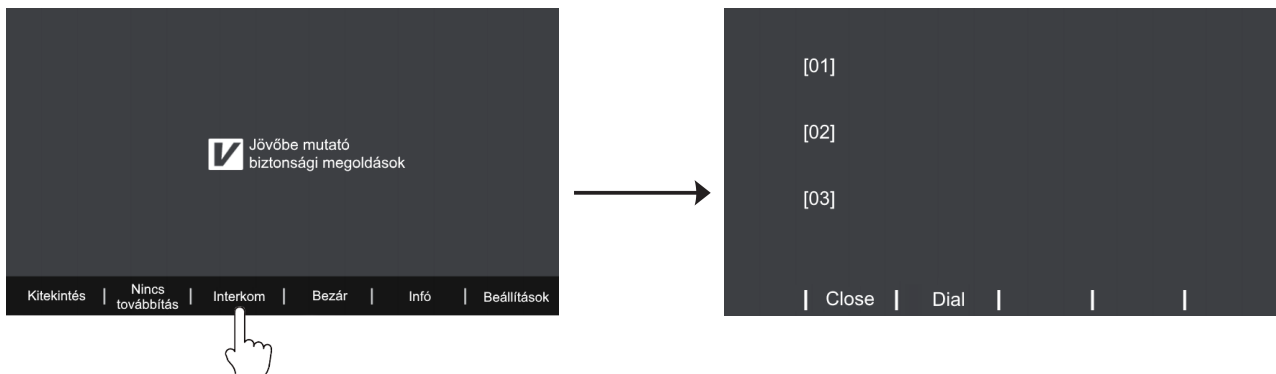

A **Dial** felirat alatt található gombbal indíthatja a hívást.

4.3. Belső hívás funkció

Készenléti állapotban érintse meg a  gombot, az azonos címen lévő készülékek hívásához. Ekkor az összes ugyanazon a címen található készülék kicsörög, ha valamelyiken fogadják a hívást a többi készenléti állapotba kapcsol.

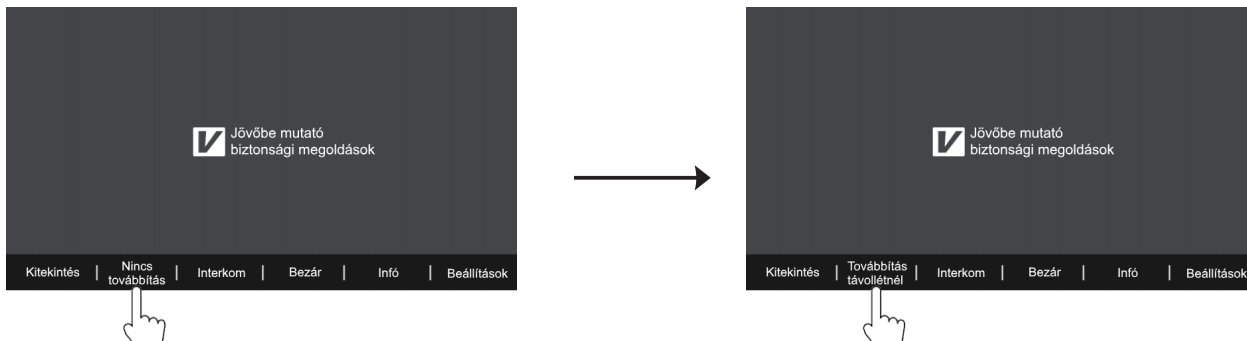

4.4. Hívástovábbítás funkció

A funkció csak akkor érhető el, ha a rendszer tartalmaz GSM vagy TPS telefonillesztőt. A főmenüben érintse meg a **Hívástovábbítás** menüpont alatt található gombot az üzemmód megváltoztatásához, összesen 3 működési mód közül választhat:



- **Nincs továbbítás:** ebben az állapotban a telefonillesztő nem aktív, a hívások nem lesznek átirányítva.
- **Továbbítás távollétnél:** kaputábláról érkező hívás esetén a készülék várakozik 30 másodpercet, ennyi idő van a hívás fogadására, mielőtt a telefonillesztő átirányítaná a hívást.
- **Hívás és továbbítás:** kaputábláról érkező hívások esetén a lakáskészülék kicsörög ezzel egyidejűleg a hívás továbbításra kerül az előre megadott telefonszámra. Ha a monitoron fogadja a hívást a telefonillesztő készenléti állapotba kapcsol.

5. Beállítások

A főmenüben érintse meg a  gombot, ekkor megjelenik a beállítások menü. Ebben a menüben hat üres fehér négyzet jelöli az egyes beállításokat, ezek közül egy kitöltött fehér négyzet jelöli azt a beállítást, ahol éppen van a felhasználó. Valahányszor megérinti a  gombot, egy új beállítási lehetőség jelenik meg, ezek sorban a következők:

- csengőhang beállítása kaputábláról érkező hívások esetén
- csengőhang interkom hívás esetén
- csengőhang ajtó melletti csengő esetén
- csengő hangerő
- gyári beállítások visszaállítása
- átirányítási telefonszám megadása

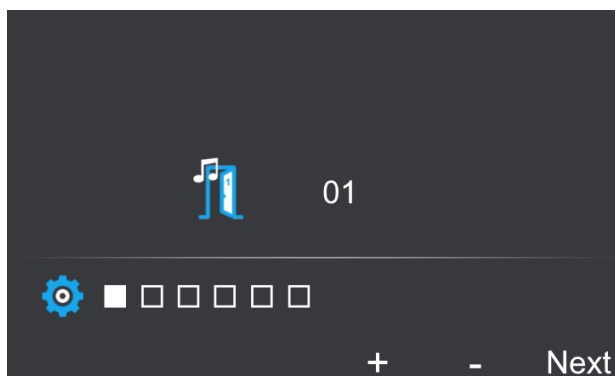

5.1. Csengőhangok beállítása

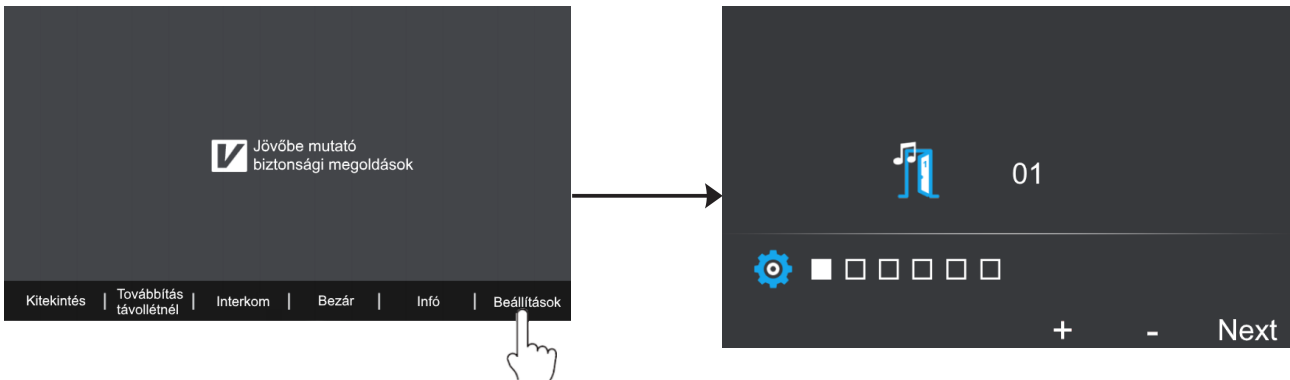

A főmenüben érintse meg a  gombot, az első három beállítási lehetőség az egyes forrásokból érkező csengetések csengőhangjainak beállítását teszi lehetővé, ezek sorban a következők:

- csengőhang kaputábláról érkező hívások esetén
- csengőhang interkom hívás esetén
- csengőhang ajtó melletti csengő esetén



Minden esetben 12 csengőhang áll rendelkezésre, ezeket a  navigációs gombokkal választhatja ki. A megfelelő csengőhang kiválasztása után a **Next** felirat alatt található gomb érintésével mentheti a beállítást és léphet tovább a következő beállítási lehetőségre.

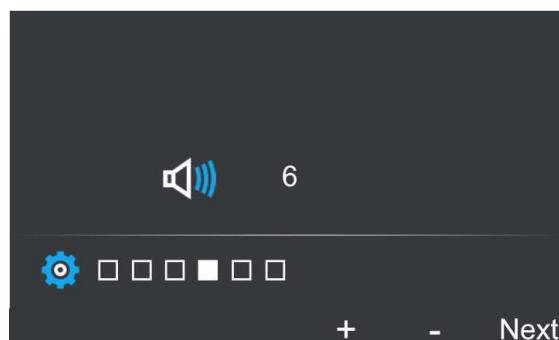

5.2. Csengetési hangerő beállítása

A főmenüben érintse meg a  gombot a beállítások menübe való belépéshez, majd érintse meg háromszor a  gombot a csengetési hangerő beállításához.



Az értéket a  navigációs gombokkal módosíthatja, a kívánt csengőhang kiválasztása után a **Next** felirat alatt található gomb érintésével mentheti a beállítást és léphet tovább a következő beállítási lehetőségre.

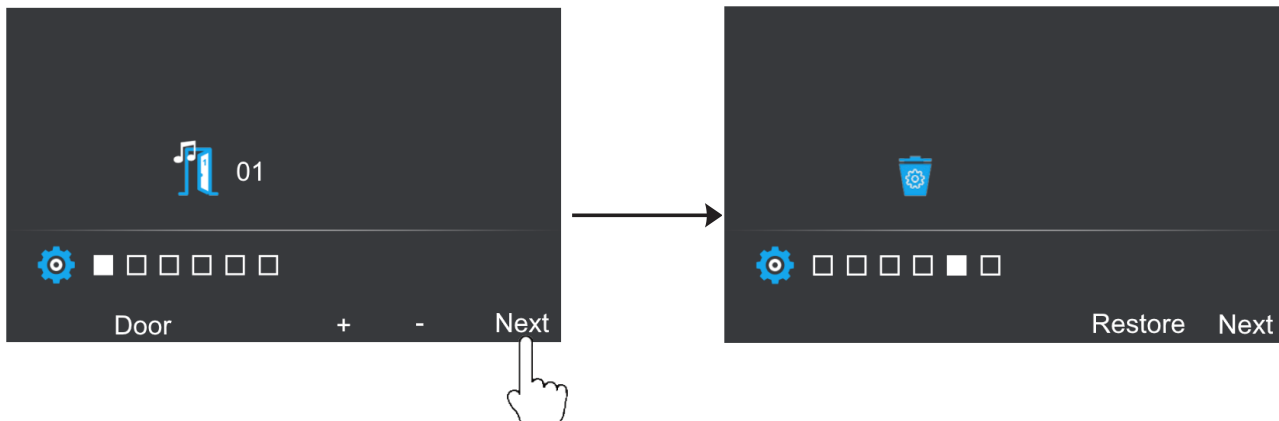

5.3. Gyári beállítások visszaállítása

A főmenüben érintse meg a  gombot a beállítások menübe való belépéshez, majd érintse meg négyszer a  gombot a gyári beállítások visszaállításához.



A gyári beállítások visszaállításához érintse meg a „Restrore” felirat alatt található gombot, **Next** felirat alatt található gomb érintésével léphet tovább a következő beállítási lehetőségekre.

5.4. Átírányítási telefonszám beállítása

A főmenüben érintse meg a  gombot a beállítások menübe való belépéshez, majd érintse meg ötször a  gombot az átírányítási telefonszám beállításához.

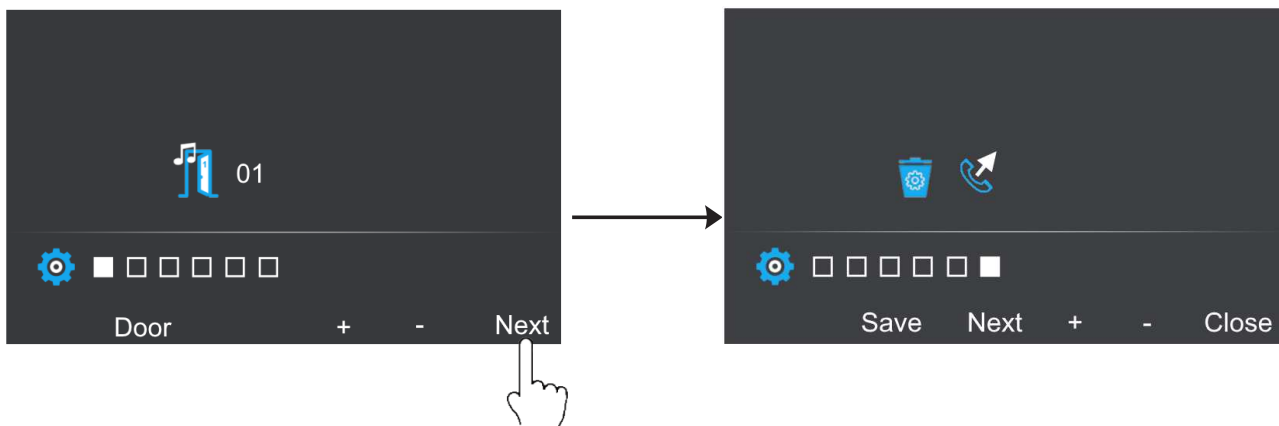



Az telefonszám egyes számjegyeinek értékét a  navigációs gombokkal módosíthatja, a helyes számjegy kiválasztása után a **Next** felirat alatt található gomb érintésével léphet tovább a következő számjegyre, majd a **Save** felirat alatt található gombbal mentheti a telefonszámot. A **Close** gombbal léphet ki a beállítások menüből.

6. Telepítői menü



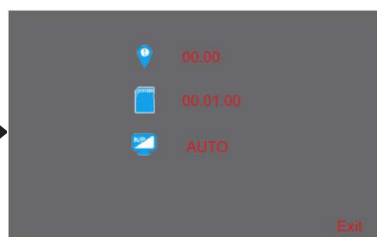

A főmenüben érintse meg az Infó felirathoz tartozó gombot.



Érintse meg és tartsa nyomva 3 másodpercig a  gombot.



Használja a  gombokat az értékek növeléséhez/csökkentéséhez, a  gombbal a következő értékre válthat.

6.1. Mellékmonitor beállítások

Egy rendszeren belül, egy címen összesen 4 készülék lehet, 1 darab főkészülék és 3 darab mellékkészülék. Főkészüléknek minden esetben lennie kell. A beállításhoz adja meg a következő kódokat:

Kód	Funkció
8000	Főkészülék
8001	1-es mellékkészülék
8002	2-es mellékkészülék
8003	3-as mellékkészülék

6.2. Mellékmonitor képmegjelenítés

Gyári beállítás szerint kaputábláról érkező hívás esetén csak a főkészüléken jelenik meg a kép, a mellékmonitorok csak hangjelzést adnak. Ez a beállítás minden mellékmonitoron szabadon módosítható. A beállításhoz adja meg a következő kódokat:

Kód	Funkció
8006	Mellékmonitor képmegjelenítés bekapcsolása
8007	Mellékmonitor képmegjelenítés kikapcsolása

A párhuzamos képmegjelenítés a megnövekedett áramfelvétel miatt maximum 3 lakáskészüléken lehet aktív.

6.3. Dátum és idő formátum beállítás

A rendszer két dátum és két idő formátumot tartalmaz. Ezeket a következő felhasználói kódokkal módosíthatja:

Kód	Funkció
8008	Dátum formátum: hónap/nap/év
8009	Dátum formátum: nap/hónap/év
8012	Idő formátum: 12 órás
8013	Idő formátum: 24 órás

7. Zárnyitás beállítások

7.1. Zárnyítási mód beállítás

Két különböző zárnyítási mód közül választhat:

1. Feszültségre nyit (normál működés), zárnyítási mód = 0 (alapértelmezett)
2. Feszültségelvételekre nyit (fordított működés), zárnyítási mód = 1.

A beállításhoz szükséges felhasználói kódok:

Kód	Funkció
8010	Zárnyítási mód = 0, normál működés
8011	Zárnyítási mód = 1, fordított működés



7.2. Zárnyítási idő beállítás







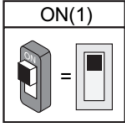
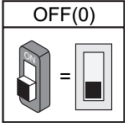













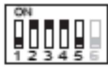











A zárnyítási idő bármikor módosítható a monitoron keresztül 1 és 9 másodperc között, ez a megfelelő felhasználói kód megadásával lehetséges 8021 és 8029 között, ahol 8021 jelenti az 1 másodpercet, 8029 pedig a 99 másodpercet.

Megjegyzés:

A zárnyítási időt a kaputábla tárolja, így elég csak egy monitoron elvégezni a beállítást. Társasházi rendszerek esetén ezt az értéket lakáskészülékről nem lehet módosítani.

8. Beltéri címének beállítása DIP kapcsolókkal

			DIP6	Beállítás	DIP6	Beállítás
				A monitor nem a vonal végén található.		A monitor a vonal végén található.

Kapcsoló állása	Felhasználói kód	Kapcsoló állása	Felhasználói kód	Kapcsoló állása	Felhasználói kód
	Kód=0		Kód=11		Kód=22
	Kód=1		Kód=12		Kód=23
	Kód=2		Kód=13		Kód=24
	Kód=3		Kód=14		Kód=25
	Kód=4		Kód=15		Kód=26
	Kód=5		Kód=16		Kód=27
	Kód=6		Kód=17		Kód=28
	Kód=7		Kód=18		Kód=29
	Kód=8		Kód=19		Kód=30
	Kód=9		Kód=20		Kód=31
	Kód=10		Kód=21		

Jegyzetek

A series of horizontal dotted lines providing a template for handwritten notes.