

CL-3624

(OR-DOM-CL-910)

FELHASZNÁLÓI KÉZIKÖNYV

TARTALOMJEGYZÉK

Használatot megelőzően	3
■ Gratulálunk	3
■ Biztonsági óvintézkedések	3
■ Kicsomagolás	4
■ Telefon elrendezése és gombok funkciói	4
■ Gombok leírása	6
■ LCD kijelző ikonjainak leírása	7
■ Akkumulátorok behelyezése	8
Felszerelési útmutató	9
■ Kézibeszélő töltése	10
■ Kézibeszélő be-/kikapcsolása	10
Vezetéknélküli telefon	11
Alapvető funkciók	11
■ Hívás indítása	11
■ Hívás fogadása	11
■ Mikrofon némítása	12
■ Hangerő szabályozása	12
■ Csengőhang beállítás	12
■ Utolsó szám újrAhívása	13
■ CID könyv	14
■ Billentyűzár	15
■ Nyelv kiválasztása	16
■ Kézi beszélő neve	16
■ Automatikus válasz	16
■ Keresés	17
■ Tárcsázás mód	17
■ Kihangosítás	17
■ Flash jelzés	18
Haladó funkciók	19
■ Menü navigáció	19
■ Menü térkép	19
■ Telefonkönyv	19
■ Bázis egység beállítások	22
■ Kézi beszélő beállítások	24
■ Regisztráció	27
■ Hívás több, mint egy kézibeszélővel	28
■ Várakozó hívó azonosítás	29
Vezeték nélküli csengő	30
Tulajdonságok	32
Hibaelhárítás	33
Műszaki adatok	33
Zajszűrőről	34

■ Gratulálunk

ennek a magasminőségű terméknek a megvásárlásához.

Kérjük figyelmesen olvassa el ezt a kézikönyvet a rendszer felszerelése előtt és kövesse az összes utasítást a megfelelő felszerelés biztosítása céljából.

■ Biztonsági óvintézkedések

Az áramütés és sérülés kockázatának csökkentése érdekében kérjük kövesse ezen alapvető biztonsági óvintézkedéseket a telefon használata előtt.

1. Figyelmesen olvassa el és tartsa be a kézikönyv útmutatását.
2. Kövesse az egységen található összes figyelmeztetést.
3. Az eszköz tisztítása előtt először húzza ki a telefont és utána egy nedves ruha segítségével törölje le azt. Ne használjon semmilyen folyadékot vagy aeroszolt a tisztításhoz.
4. Ne helyezzen semmilyen tárgyat a telefon vezetékére, mert az annak sérülését okozhatja.
5. Ne használja a telefont nedves vagy robbanásveszélyes környezetben.
6. Kerülje bármilyen folyadéknak a készülékbe öntését.
7. Probléma esetén húzza ki a telefont a fali aljzatból és nézesse meg egy szakképzett személlyel.
8. Szenteljen különös figyelmet az akkumulátorok polaritásának. Az újratölthető akkumulátorokat a polaritást jelző szimbólumoknak megfelelően helyezze be (az útmutatót az akkumulátorok behelyezése fejezetben találja).
9. Csak a felhasználói kézikönyvben említett akkumulátorokat használjon. Soha ne használjon közönséges akkumulátorokat vagy hagyományos alkáli telepeket. Ez nem csak személyi sérülést, de a készülék meghibásodását is okozhatja.
10. Ne használjon vegyesen kimerült és teljesen feltöltött akkumulátorokat. Az akkumulátorokat ne dobja háztartási hulladék közé vagy tűzbe.
11. Amennyiben a kézibeszélőt hosszabb ideig nem használja, akkor a lehetséges kifolyást megelőzendő távolítsa el az akkumulátorokat.
12. Csak a kézikönyvben említett tápegységet használja.
13. Tartsa a telefon gyerekek által nem elérhető helyen.
14. A készüléket csak a leírt módon használja.
15. Sérült telefon használatát azonnal hagyja abba.

■ Kicsomagolás

A készülék dobozának kibontását követően győződjön meg róla, hogy az összes alábbi egység megtalálható-e benne. Ha bármilyen rész hiányzik vagy sérült, lépjen kapcsolatba a kereskedővel.

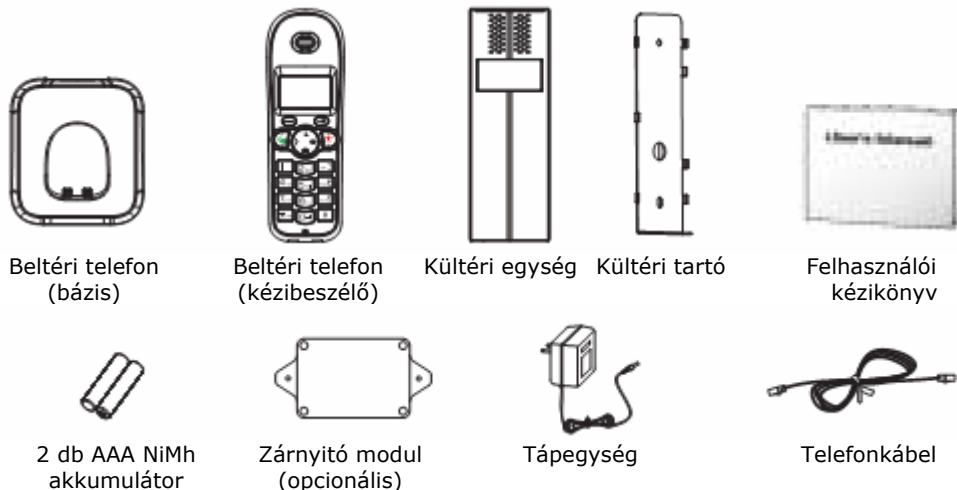

* A csatlakozók országoként eltérő lehet.

■ Telefon elrendezése és gombok funkciói

Beltéri (kézibeszélő)

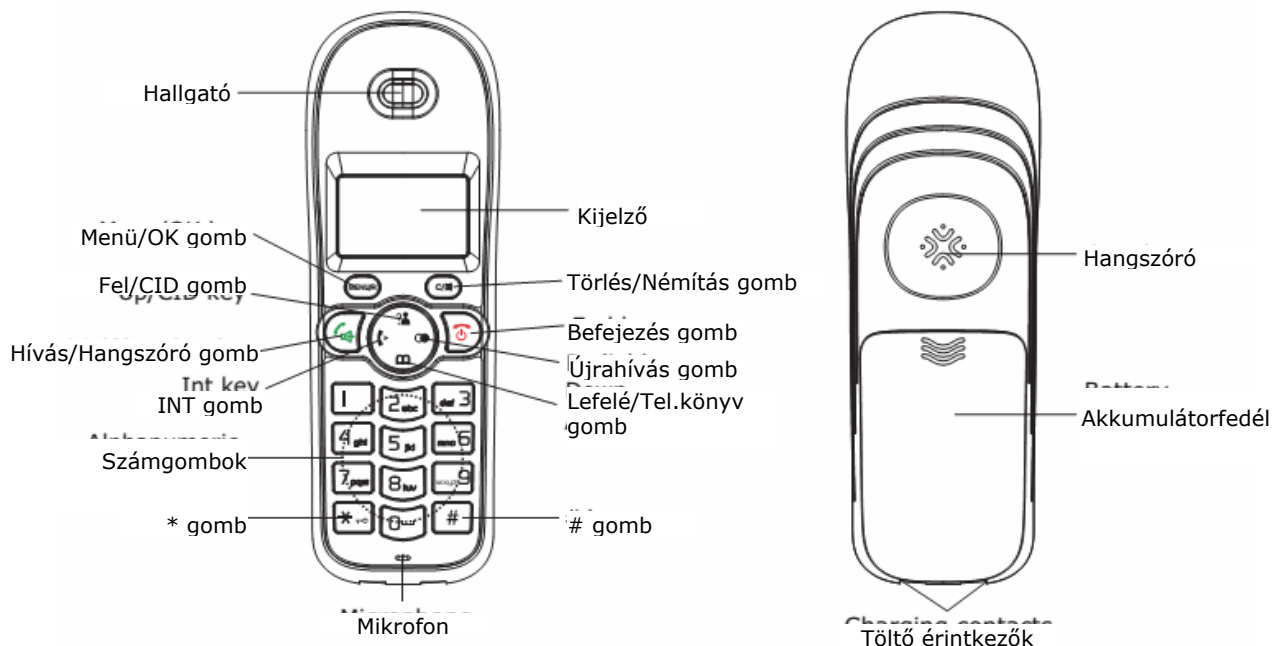

Beltéri (bázis)

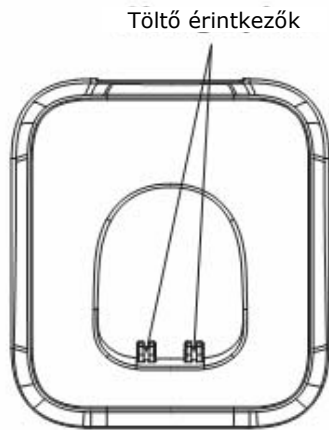

Hátul és alulnézet



Kültéri egység

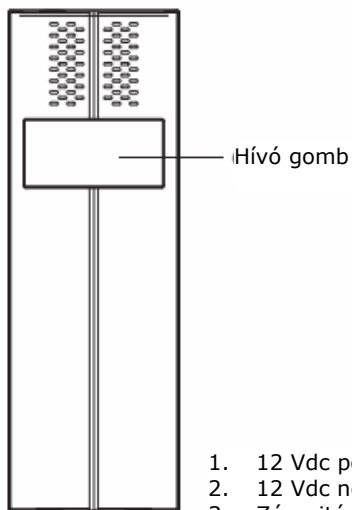

1. 12 Vdc pozitív bemenet
2. 12 Vdc negatív bemenet
3. Zárnyitás pozitív csatlakozó
4. Zárnyitás negatív csatlakozó
5. Szilikagél dugó

Hátulnézet

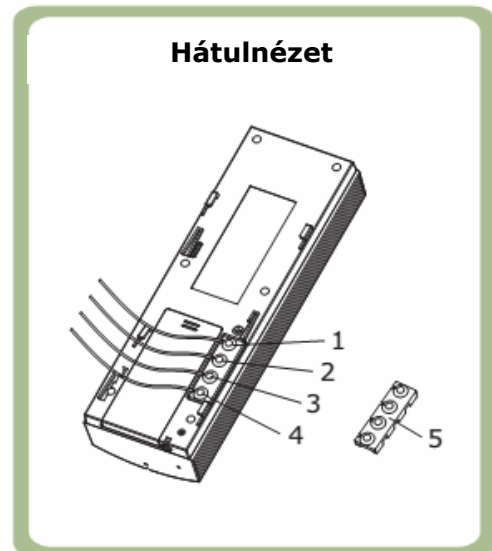

■ Gombok leírása



Tárcsázás/Hangszóró gomb

Hívás indítása/fogadása.

Beszélgetés ideje alatt megnyomva aktiválja a hangszórót.



Vége/Bekapcsoló gomb

Beszélgetés vége.

Tartsa lenyomva a kézibeszélő be-/kikapcsolásához (lásd 10. oldal).



Navigációs gomb



Fel/CID gomb

Felfelé görgetés a listában és a menü opciói között.

Hívás alatt a hallgató/hangszóró hangerejének növelése.

Belépés CID könyvbe (lásd 14. oldal).



Le/Tel.könyv gomb

Lefelé görgetés a listában és a menü opciói között.

Hívás alatt a hallgató/hangszóró hangerejének csökkentése.

Belépés telefonkönyvbe (lásd 19. oldal).



INT gomb

Másik kézibeszélő belső hívásának indítása.

Bejövő hívás átkapcsolása másik kézibeszélőre.

Egy külső vonallal és egy belső kézibeszélővel történő konferenciahívás indítása.



Újrahívás gomb

Belépés telefonkönyvbe (lásd 13. oldal).

Szünnet beiktatása a szám bevitele során.



Menü/OK gomb (bal)

Készenléti állapotban belépés a menü funkcióiba.

Kiválasztás és akció megerősítése.

„Flash” funkció.



Törlés/Némítás gomb (jobb)

Visszatérés az előző menübe.

Hívás közbeni némítás.

Helytelen karakter/számjegy törlése.



*** gomb**

A billentyűzár funkció be-/kikapcsolásához tartsa lenyomva.

Konferenciahívás elindítása (lásd 28. oldal).

■ LCD kijelző ikonjainak leírása



Új hívás

Egy vagy több elmulasztott hívás jelzése.



Felvett kézibeszélő

Foglalt vonalat jelzi.



Kihangosítás

Kihangosítás funkció engedélyezve.



Akkumulátor ikon

Akkumulátor töltöttségi szintjét jelzi.



Térerő ikon

A kézibeszélő aktuális jelszintjét jelzi. Amennyiben a kézibeszélő túl messze van a bázistól, akkor az ikon elkezd villogni.



Billentyűzár

Az ikon a lezárt állapotú billentyűzetet jelzi.

■ Akkumulátorok behelyezése

Kézibeszélő

Az újratölthető NiMH akkumulátorok (AAA méret, 1.2 V, 600 mAh) a készlet dobozában találhatóak. Használat előtt helyezze be azokat a kézibeszélőbe.

1. A nyíl irányába csúsztassa el az akkumulátorfedelét és távolítsa el azt.
2. Az ábrának megfelelően a helyes polaritásra tekintettel helyezze be az új akkumulátorokat.
3. Helyezze vissza az akkumulátorfedelét és csúsztassa vissza azt a teljesen a helyére.

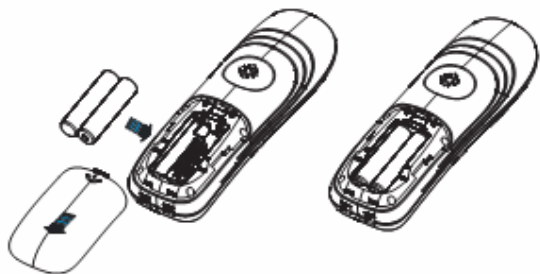

Megjegyzések:

- Az akkumulátorok helytelen polaritással történő behelyezése károsíthatja a kézibeszélőt.
- Az akkumulátorokat ki kell cserélni, ha töltés után nem érik el teljesen töltött állapotukat.
- Az akkumulátorok kicserélésekor mindig jóminőségű újratölthető NiMH akkumulátorokat használjon. Soha ne használjon más akkumulátort vagy hagyományos alkáli telepeket.

Kültéri egység

A kültéri egységbe használat előtt 2 db C méretű elemet (nem tartozék) lehet behelyezni.

1. A nyíl irányába csúsztassa el a telepek fedelét és távolítsa el azt.
2. Az ábrának megfelelően a helyes polaritásra tekintettel helyezze be az új telepeket.
3. Helyezze vissza a telepek fedelét és csúsztassa vissza azt a teljesen a helyére.

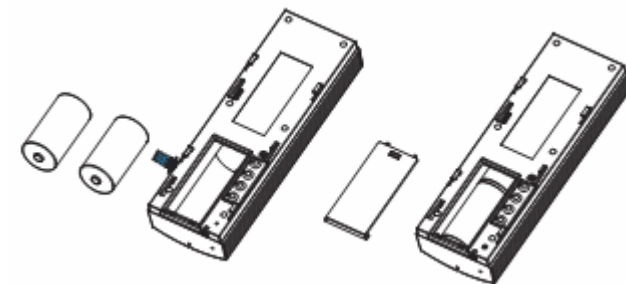

Megjegyzések:

- A telepek helytelen polaritással történő behelyezése károsíthatja az egységet.
- Az akkumulátorokat ki kell cserélni, ha töltés után nem érik el teljesen töltött állapotukat.
- A telepek cseréjekor mindig jóminőségű C méretű alkáli telepeket használjon. Amennyiben telepeket helyez az egységbe, akkor a DC pozitív/negatív bemenetek csatlakoztatása nem szükséges.

Felszerelési útmutató

Beltéri telefon

1. Csatlakoztassa a telefonkábel egyik végét a bázis telefonvonal csatlakozóaljzatához és a másikat a fali telefoncsatlakozóba.
2. Csatlakoztassa a tápegység csatlakozóját a bázis tápfeszültség aljzatához, majd dugja be az adaptert a fali konnektorba.

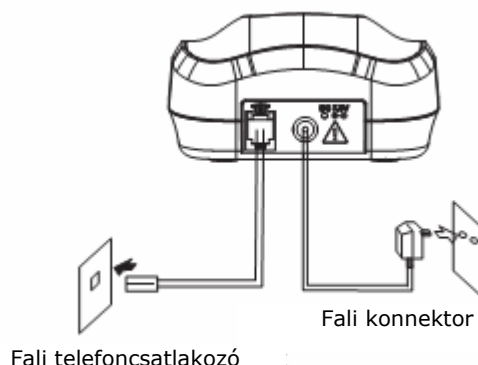

Kültéri állomás

1. Válassza ki a kültéri egység megfelelő felszerelési helyét. Vegye figyelembe az átlagos látogatók magasságát.
2. Helyezze a fém szerelőkeretet a falra, jelölje át a rögzítőfuratokat, majd azok elkészítése után rögzítse a keretet a falra.
3. Akassza rá a kültéri egységet a felszerelt keretre és tolja lefelé a helyére, majd fejezze be a felszerelést.
4. Amennyiben nem helyez be telepeket, akkor szükséges a DC pozitív és negatív bemenetek csatlakoztatása. Továbbá, ha a zárnyitási funkciót is használni szeretné, akkor a másik két csatlakozó használata is szükséges.

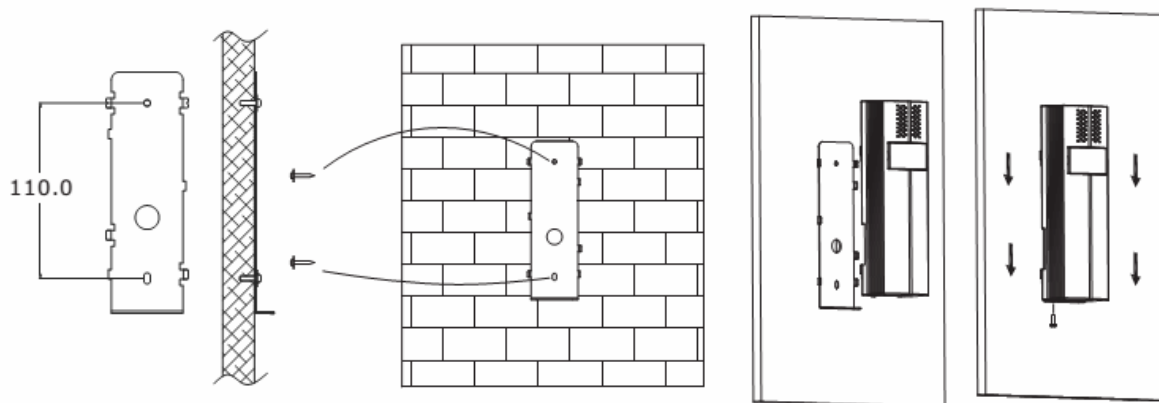

Megjegyzés:

- A kültéri állomás hátulján található szilikagél dugó a csavarok rozsdásodásának megelőzésére szolgál. A csatlakozások kialakítása előtt el kell azt távolítani. De utána ne felejtse el visszahelyezni azt.

Zárnyítómodul (opcionális)

Csatlakoztassa a zárnyítómodul vezetékeit a kültéri egység megfelelő pontjaihoz és elektromos zárhoz (lásd jobboldali ábra).

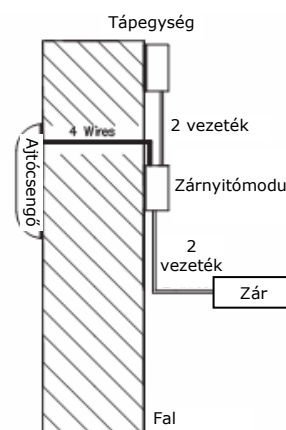

■ Kézibeszélő töltése

! Fontos figyelmeztetés: Legelső használat előtt teljes fel kell tölteni a kézibeszélőt. Töltse legalább **15** órán keresztül. !

A kézibeszélőt a töltéshez helyezze a bázisba.

Eredmény: A kézibeszélő bázisba helyezésekor a kézibeszélő automatikusan bekapcsol.



■ Kézibeszélő be-/kikapcsolása

Amennyiben a kézibeszélő a bázisba helyezéskor ki volt kapcsolva, akkor automatikusan be fog kapcsolni. A kézibeszélő be- vagy kikapcsolásához készenléti módban kövess az alábbi lépéseket:

1. A kézibeszélő bekapcsolásához, amennyiben az ki van kapcsolva, akkor nyomja le és tartsa lenyomva a  gombot amíg a kijelző be nem kapcsol. Bekapcsoláskor a kézibeszélő előfizetői módba lép és elkezd keresni a regisztrált bázist. A felhasználót a kijelzőn megjelenő alábbi üzenet és villogó ikon tájékoztatja.



2. A kézibeszélő kikapcsolásához tartsa lenyomva a  gombot a kijelző kikapcsolásáig.



Ha a kézibeszélő sikeresen csatlakozik a bázishoz, akkor készenléti módba fog lépni. És a kijelzőn megjelenik a kézibeszélő száma vagy a neve (amennyiben egy kézibeszélő párosítva van a bázissal, lásd 16. oldal), a térerő ikon, akkumulátor ikon és az aktuális idő. Ha a kézibeszélő nem talál megfelelő bázist, akkor kézibeszélő a hatósugáron kívül körülménynek megfelelően fog viselkedni.

Megjegyzés:

- Ha az akkumulátor teljesítménye nagyon alacsony, akkor a kézibeszélő bázisra helyezésekor az alábbi kijelzés jelenik meg. **Használat előtt a kézibeszélő teljes feltöltése szükséges.**

Vezetéknélküli telefon

Alapvető funkciók

Az ebben a kézikönyvben található összes leírás abból indul ki, hogy a kézibeszélő készenléti állapotban van. A kézibeszélő készenléti módjához nyomja meg a  gombot.

■ Hívás indítása

1. Vegye fel a kézi beszélőt és nyomja meg a  gombot.



Eredmény: A  ikon megjelenik az LCD kijelzőn.

2. Tárcsázza a telefonszámot.
3. A hívás befejezéséhez, nyomja meg a  gombot vagy helyezze vissza a kézi beszélőt a bázisba.

■ Hívás fogadása

Új hívás fogadása esetén, a hívás információ megjelenik az LCD kijelzőn.

Ha a hívó ismert, akkor megjelenik a telefonszáma.

1. A hívás fogadásához, nyomja meg a  gombot. Ha az Automatikus Válasz funkció aktiválva van, a kézi beszélő bázisból való kivételével rögtön fogadja azt.
2. A hívás befejezéséhez, nyomja meg a  gombot vagy helyezze vissza a kézi beszélőt a bázisba.



Megjegyzés:

- A legutóbb tárcsázott szám hívásához használja az Újrahívás funkciót. Részletek a 13. oldalon.

A kívánt telefonszámot beütheti készenléti módban is, amely lehetővé teszi a javítást a hívás előtt. Kövesse a következő lépéseket:



1. Üsse be a telefonszámot (32 számjegyig). Ellenőrizze. Használhatja a  gombot szünet beviteléhez.

Megjegyzés:

- Ha hibázott a szám beütésénél, nyomja meg a  gombot az utolsó számjegy törléséhez.
- 2. Ha a kijelzett szám helyes, nyomja meg a  gombot.

Eredmény: Miután letette, az LCD a hívás időtartamát mutatja.

Megjegyzés:

- Abejövő hívás során a csengetés hangerejét a  vagy  gombokkal megváltoztathatja.
- Amennyiben polifonikus csengőhang került beállításra, akkor a hívás hívó fél általi bontása vagy másik kézibeszélő általi fogadását követően a csengetés még 4 mp-ig folytatódhat.

■ Mikrofon némítása

A telefon mikrofonja beszélgetés közben átmenetileg lenémíthető, így a másik fél nem hallhatja.



Példa: A szobában lévő más személyekkel akar beszélni, de nem szeretné, hogy a vonal másik végén lévők hallják ezt.

A mikrofon némításához, nyomja meg

a  gombot a beszélgetés közben. A „CALL MUTED” felirat jelenik meg az LCD-n.

A némítás feloldásához, újra nyomja meg a  gombot, amivel normál állapotba térhet vissza.

■ Hangerő szabályozása



Beszélgetés közben, a  vagy  gombokkal állíthatja a hangszóró (vagy a headset hangszóró - ha aktivált) hangerejének szintjét VOL1-től VOL5-ig. A beállított hangerő megjelenik az LCD kijelzőn.



A fülhallgató vagy a hangszóró hangerejét az AUDIO SETUP menüben a HS SETTING alatt is, a 24. oldalon leírtaknak megfelelően, megváltoztathatja.



■ Csengőhang beállítás



Saját külső EXT (a telefon hálózatról) vagy belső INT (más ugyanezen, bázison regisztrált kézi beszélőről) csengőhangot választhat ki és beállíthatja azok hangerejét.

1. Nyomja meg a  gombot.

2. Nyomja a  vagy  gombokat a HS SETTING menü kiválasztásához, ekkor nyomja meg a  gombot.

3. Nyomja a  vagy  gombokat a RING SETUP kiválasztásához, ekkor nyomja meg a  gombot.

4. Használja a  vagy  gombokat a INT RING/EXT RING kiválasztásához, ekkor nyomja meg a  gombot.

5. Nyomja a  vagy  gombokat a MELODY (dallam) vagy VOLUME (hangerő) kiválasztásához, ekkor nyomja meg a  gombot.

Eredmény: A dallam MELODY 1-től 10-ig, a hangerő VOLUME 1-től 5 választható ki. A csengőhangot kiválasztásakor vagy a hangerőt beállításakor a telefon a kiválasztott dallamot, a kiválasztott hangerőn lejátszza.

6. Nyomja a  gombot az elfogadáshoz.

■ Utolsó szám újrahívása





1. Nyomja a  gombot készenléti módban.

Eredmény: Az LCD-n megjelenik a legutóbb tárcsázott szám.

2. Nyomja a  gombot a szám hívásához.

A telefon az utolsó 10 tárcsázott számot jegyzi meg, és ezek hívhatók gyorsan vissza.

Szám keresése és tárcsázása az Újrahívási Telefonkönyvben

1. Nyomja a  gombot készenléti módban.
2. A kívánt szám kiválasztásáig a memóriában a  vagy  gombok segítségével lépegethet.
3. Nyomja a  gombot a szám hívásához.

Megjegyzés:

- Ha egy szám sem található, „EMPTY” felirat jelenik meg.
- Amikor az újrahívási telefonkönyv megtelt, minden egyes újabb számot tárcsázásakor a legrégebbi tárolt szám automatikusan törlődik.

Újrahívási Telefonkönyv opciók használata

Az újrahívási telefonkönyvhöz új számokat adhat hozzá, vagy abból számokattörölhet.

Nyomja meg a  gombot.



1. Görgessen a kívánt számig a  vagy  gombokkal.

2. Amikor a szám megjelenik a kijelzőn, nyomja meg a  gombot a kívánt opció kiválasztásához:



- ADD TO PB: szám hozzáadása a telefonkönyvhöz. A „Telefonkönyv bejegyzés hozzáadása” fejezet 4. lépésétől. (az adott mezőbe beírványilvánvalóan már megtalálható lesz a szám)
- DELETE: kiválasztott szám törlése
- DELETE ALL: az egész újrahívási telefonkönyv törlése.

3. A kilépéshez nyomja meg a  gombot.

Megjegyzés:

- DELETE vagy DELETE ALL opcióknál, a „CONFIRM?” („Megerősíti?”) kérdés jelenik meg. A megerősítéshez nyomja a  gombot, vagy a kilépéshez nyomja meg a  gombot.







■ CID könyv

Bejövő hívás esetén, ha a hívó információi a hálózaton továbbításra kerülnek (a hívó nem rejti ezeket el), a hívó telefonszáma kijelzésre kerül. Továbbá, ha egy vagy több nem fogadott hívás esetén, az LCD-n a  ikon látható. Ha a CID memória megtelt, akkor az  ikon villogni kezd az LCD-n.









OUT OF AREA – Ez az üzenet akkor kerül kijelzésre, amikor valaki olyan területről hívja, ahol a telefonszolgáltató nem kínál hívásazonosítás szolgáltatást, vagy még nem támogatja a szám továbbítását.

PRIVATE – Ez az üzenet jelenik meg az LCD-n, ha a hívó él azzal a lehetőségével, hogy megakadályozza a nevének és számának elküldését.





CID számok megtekintése és tárcsázása



1. Nyomja meg a  gombot.
2. Nyomja meg a  gombot újra a CID könyv kiválasztásához, és ha lehetséges, kijelzésre kerülnek a számok. (A  gomb készenléti módban való megnyomásával is megnyithatja a CID könyvet.)
3. A  vagy  gombokkal megtekintheti a számokat, és a  gomb megnyomásával hívást kezdeményezhet. A bejegyzést a telefonkönyvhöz is hozzáadható.

CID szám hozzáadása a telefonkönyvhöz

1. Nyomja meg a  gombot.
2. Nyomja meg a  gombot újra a CID könyv kiválasztásához, ha lehetséges, kijelzésre kerülnek a számok.
3. A  vagy  gombokkal megtekintheti a számokat. Amikor a kívánt szám kijelzésre kerül az LCD-n, nyomja meg a  gombot az „ADD TO PB” menübe történő belépéshez.
4. Nyomja meg a  gombot, a név beírásához.
5. Írja be a nevet és nyomja meg a  gombot, utána módosíthatja a tárolni kívánt számot.
6. Nyomja meg a  gombot, majd választhatja ki MELODY 1-től 10-ig csengőhangot és nyomja meg a  gombot a megerősítéshez, illetve kilépéshez. Egy megerősítő csipogást fog hallani.



Szám törlése a CID könyvből

1. Nyomja meg a  gombot.
2. Nyomja meg a  gombot újra a CID könyv kiválasztásához, ha elérhető, kijelzésre kerülnek a számok.
3. Görgessen a törölni kívánt számig a  vagy  gombokkal.
4. Amikor a kívánt szám megjelenítésre kerül, nyomja meg a  gombot.







A  vagy  gombokkal válassza ki a DELETE-t és nyomja meg a  gombot. A kijelzőn a „CONFIRM?” felirat jelenik meg. Nyomja meg a  gombot a megerősítéshez, csipogást fog hallani és az LCD-n a következő szám jelenik meg.

■ Billentyűzár

Ha bekapcsolja ezt a funkciót, minden billentyű lezárásra kerül. A hívásokra a  gomb megnyomásával válaszolhat, azonban miután letette, a telefon visszatér a lezárt módba. Ez a funkció azért hasznos, mert elkerülhető a gombok véletlen megnyomása.

A billentyűk lezárásához, készenléti módban egyszerűen a  gombot nyomja hosszan a „HS LOCKED” felirat és az  ikona kijelzőn történő megjelenéséig.

Összes szám törlése a CID könyvből

1. Nyomja meg a  gombot.
2. Nyomja meg a  gombot újra a CID könyv kiválasztásához, ha elérhető, kijelzésre kerülnek a számok.
3. Nyomja meg a  gombot és a  vagy  gombokkal kiválaszthatja a DELETE ALL menüt, nyomja meg a  gombot.
4. A kijelzőn a „CONFIRM?” felirat jelenik meg. Nyomja meg a  gombot a megerősítéshez.

Eredmény: Csipogást fog hallani és a telefon az összes CID szám törlése után visszatér készenléti módba.











A billentyűzár feloldásához újra nyomja hosszan a  gombot, amíg a kijelzőről eltűnik az  ikon.

Megjegyzés:

- Zárt módban, ha bármelyik gombot megnyomja, a telefon figyelmeztető hangjelzést ad és „HS LOCKED” üzenet jelenik meg.









■ Nyelv kiválasztása

A kézi beszélő több előre definiált nyelvet támogat. Megváltoztathatja a menü kijelzett üzeneteinek nyelvét.

1. Nyomja meg a  gombot.
2. A  vagy  gombokkal válassza ki a HS SETTING menüt, majd nyomja meg a  gombot.
3. A  vagy  gombokkal válassza ki a LANGUAGE menüt, majd nyomja meg a  gombot.
4. A  vagy  gombokkal válassza ki a kívánt nyelvet. Mindegyik a saját hazai fordításában jelenik meg.
5. A kívánt nyelv kiválasztásához nyomja meg a  gombot és egy megerősítő csipogást fog hallani.











■ Kézi beszélő neve

Regisztrációja után a kézi beszélő alapértelmezett neve a „HS N”. A szám N=1- 5 megmutatja, hogy a kézi beszélő hányadik - a bázishoz regisztráltak között. A kézi beszélő elnevezése készenléti módban megjelenik. Ezt a következő lépésekkel módosíthatja:

1. Nyomja meg a  gombot.
2. A  vagy  gombokkal válassza ki a HS SETTING menüt, majd nyomja meg a  gombot.
3. A  vagy  gombokkal válassza ki a HS LABEL menüt, majd nyomja meg a  gombot.
4. Az alfanumerikus billentyűkkel vigye be a kézi beszélő nevét (6 karakterig) (az előző karakter törléséhez, ha szükséges használja a  gombot), majd nyomja meg a  gombot a megerősítéshez és kilépéshez. A kézi beszélő neve módosításra kerül.

■ Automatikus válasz

Ezzel a funkcióval pusztán a kézi beszélő bázisról történő felvételével, bármilyen gomb megnyomása nélkül válaszolhat a hívásra.

1. Nyomja meg a  gombot.
2. A  vagy  gombokkal válassza ki a HS SETTING menüt, majd nyomja meg a  gombot.
3. A  vagy  gombokkal válassza ki az AUTO ANSWER menüt, majd nyomja meg a  gombot.
4. A  vagy  gombokkal az ON/OFF (funkció engedélyezése/tiltása) beállítások közül választhat, majd nyomja meg a  gombot, és egy megerősítő csipogást fog hallani.







■ Keresés

A kézi beszélőt a bázis egység segítségével megkeresheti: a kézi beszélő speciális hangot fog kiadni. Az „elveszett” kézi beszélők megtalálásáhozhasznos.

Nyomja meg a bázis egység alján található  gombot (kevesebb mint 5 másodpercig). Ezt követően az összes regisztrált kézi beszélő 60 másodpercig hangjelzést fog adni.



■ Tárcsázás mód

A tárcsázási módot a következő lépésekkel változtatható meg:

1. Nyomja meg a  gombot.
2. A  vagy  gombokkal válassza ki a BS SETTING menüt, majd nyomja meg a  gombot.
3. A  vagy  gombokkal válassza ki a DIAL MODE menüt, majd nyomja meg a  gombot.

■ Kihangosítás



A hívás során, bekapcsolhatja a kézi beszélőkihangosítását. Ebben a módban bármilyen felületre egyszerűen csak leteheti a készüléket (pl. asztal) és élvezheti a kihangosított társalgás kényelmét.

A funkció bekapcsolásához, nyomja meg a  gombot a hívás alatt (foglalt vonal). Az  ikon megjelenik az LCD-n.

A keresés befejezéséhez, nyomja meg újra a bázis egységen található a  gombot, vagy bármelyik gombot a kézi beszélőn.



Megjegyzés:

- Hosszabb (5mp vagy több) ideig történő  gomb nyomással, a bázis előfizetőimódba vált. Részletek a 39. oldalon.

4. A  vagy  gombokkal válassza ki a kívánt tárcsázási módot (TONE/PULSE), majd nyomja meg a  gombot, és egy megerősítő csipogást fog hallani.

Megjegyzés:

- Ha nem biztos benne hogy melyik tárcsázási módot válassza, kérjük, vegye fel a kapcsolatot a helyi szolgáltatójával.

A funkció kikapcsolásához, és normál módban beszélgetéshez, nyomja meg a  gombot még egyszer. Az  ikon eltűnik az LCD-n.

Megjegyzés:

- Mielőtt a füléhez tenni a kézi beszélőt, bizonyosodjon meg róla, hogy a kihangosítás ki van kapcsolva.
- A kihangosító hangszóró hangerejének változtatásához, információ a 12. és 24. oldalon.

■ Flash jelzés





Felvett kézibeszélő esetén nyomja meg a  gombot a flash jelzés elküldéséhez. Ez a gomb néhány speciális szolgáltatás használatával kapcsolatos (pl. hívásvárakoztatás), amelyek a telefonkönyv használata során érhető el. További részletekért vegye fel a kapcsolatot a helyi telefontársasággal.

Egy ilyen speciális szolgáltatás használatához nyomja meg a  gombot felvett kézibeszélő esetén. A kijelzőn az **R** szimbólum jelenik meg.



MASCO
SECURITY & GATE AUTOMATION TRADE LTD.

■ Menü navigáció

Menüpontokhoz történő hozzáférés:

1. A menüpontok megjelenítéséhez, nyomja meg a  gombot.
2. A menüpontok görgetéséhez, használja a  vagy  gombokat.
3. Kiválasztásához akívánt menüpont LCD kijelzőn történő megjelenéskor, nyomja meg a  gombot.
4. Ismételje meg, ha szükséges.

Visszatérés készenléti módba:

Ha bármilyen menüben (nem szám vagy szöveg beírási módban) megnyomja a  gombot, a telefon visszatér az előző képernyőre. A készenléti módba való visszatéréshez, nyomja a  gombot.

Továbbá, a telefon bármelyik menüből automatikusan visszatér a készenléti módba, ha az utolsógombnyomást követő 40 mp.után.

■ Menü térkép

1. CID Book (lásd14. o.)
2. PHONE BOOK (Telefonkönyv)
ADD ENTRY (bejegyzés hozzáadás, 20. o.)
CHANGE ENTRY (bejegyzés változtatása, 21. o.)
DELETE ENTRY (bejegyzés törlése, 22. o.)
DELETE ALL (összes bejegyzés törlése, 22. o.)
PB STATUS (telefonkönyv állapot, 22. o.)
3. BS SETTING (Bázis egység beállítás)
TERMINATE HS (kézi beszélő eltávolítása, 22. o.)
DIAL MODE (tárcsázás mód, 17. o.)
FLASH TIME (lásd,23. o.)
MODIFY PIN (PIN módosítás, 23. o.)
BS DEFAULT (alapértelmezett bázis, 24. o.)
4. HS SETTING (Kézi beszélő beállítás)
ALARM (ébresztés, 24. o.)
AUDIO SETUP (hang beállítás, 12. o.)
RING SETUP (csengőhang beállítás, 12. o.)
TONE SETUP (billentyűhang beállítás, 12. o.)
LANGUAGE (nyelv beállítás, 16. o.)
HS LABEL (kézi beszélő neve, 16. o.)
AUTO ANSWER (automatikus válasz, 16. o.)
DATE & TIME (dátum és idő, 26. o.)
SELECT BS (bázis egység kiválasztása, 26. o.)
HS DEFAULT (alapértelmezett kézi beszélő, 38.o.)
5. REGISTER (Regisztráció, 27. o.)

■ Telefonkönyv









A vezeték nélküli telefonba beépített telefonkönyv lehetővé teszi a gyakran használt számok tárolását, ezáltal könnyen kezdeményezhet hívást, anélkül, hogy emlékeznie kellene a telefonszámokra és be kelljen ütni azokat.

Karakter táblázat

A meghatározott a szükséges alfanumerikus karakter beviteléhez, a következő táblázat szerint, nyomja meg egy vagy több alkalommal a megfelelő gombot: egyszer az első karakterhez, kétszer a másodikhoz és így tovább.

Gomb	Kijelzőn egymást követően megjelenő karakterek
0	(spc) 0 & / .
1	- 1 @ _ ?
2	A b C 2
3	d E F 3
4	G H I 4
5	J K L 5
6	M N O 6
7	P q R S 7
8	T U V 8
9	W X y Z 9

Bejegyzés hozzáadása a telefonkönyvhöz

1. Nyomja meg a  gombot.
2. A  gombbal kiválaszthatja a PHONE BOOK menüt, majd nyomja meg a  gombot.
3. Nyomja meg újra a  gombot az ADD ENTRY kiválasztásához.
4. A kijelzőn a „NAME ?” felirat jelenik meg. Adja meg a használni kívánt nevet, majd nyomja meg a  gombot a megerősítéshez. A kijelzőn a „NUMBER ?” felirat jelenik meg. Adja meg a kívánt számot (20 számjegyig), majd nyomja meg a  gombot.
5. * A  vagy  gombokkal válassza ki a számhoz rendelt csengőhangot, majd nyomja meg a  gombot a megerősítéshez.
6. Ismétlje meg, ha szükséges.
 - * Ha VIP számot akar beállítani, akkor ahhoz speciális csengőhangot hozzárendelése szükséges. A csengőhang a készüléken beállítottától eltérőnek kell lennie. Maximum 9 VIP csengőhang állítható be a 9 VIP számhoz/csoporthoz.

Megjegyzés:





- Ha a név vagy szám beütése során hibázik, a javításhoz használja a  gombot. A gomb megnyomásakor az utolsó szám vagy karakter törlődik.

Szünet használata

A szünet hasznos funkció, amennyiben „interaktív hangmenü” rendszerekhez, mint például automatikus bank rendszerekhez kapcsolódik. A szünet 3 másodperces késleltetést biztosít.

Ha készenléti módban tárcsázáskor vagy szám tárolása közben szünetet kíván bevinni, nyomja meg a  gombot. A szünet helyébe P betű jelenik meg.

Telefonkönyv bejegyzések megtekintése

1. Készenléti módban, nyomja meg a  gombot.
2. A  vagy  gombokkal válassza ki a kívánt nevet.
3. A szám megjelenítéséhez nyomja meg a  gombot.















Szám tárcsázása a telefonkönyvből

A „Telefonkönyv bejegyzések megtekintése” fejezet szerint keresse meg a tárcsázandó számot. Majd nyomja meg a  gombot a szám hívásához.

Telefonkönyv bejegyzések szerkesztése

1. Nyomja meg a  gombot.
2. A  gombbal válassza ki a PHONE BOOK menüt, majd nyomja meg a  gombot.
3. A  gombbal válassza ki a CHANGE ENTRY menüt, majd nyomja meg a  gombot.
4. A  vagy  gombokkal válassza ki a szerkesztendő bejegyzést, majd a megerősítéshez nyomja meg a  gombot.
5. Ha szükséges a számjegyek törléséhez nyomja meg a  gombot, majd írja be a kívánt nevet és számot és nyomja meg a  gombot a mentéshez.
6. A  vagy  gombokkal válassza ki a számhoz rendelt csengőhangot, majd nyomja meg a  gombot a megerősítéshez.

Telefonkönyv bejegyzések törlése

1. Nyomja meg a  gombot.
2. A  gombbal válassza ki a PHONE BOOK menüt, majd nyomja meg a  gombot.
3. A  vagy  gombbal válassza ki a DELETE ENTRY menüt, majd nyomja meg a  gombot.
4. A  vagy  gombokkal válassza ki a törlendő bejegyzést majd nyomja meg a  gombot. A „CONFIRM ?” felirat jelenik meg. A  gomb megnyomásával törölhet vagy a  gombbal léphet ki.
5. A 3. lépésnél, ha a DELETE ALL menüt választja, majd megnyomja a  gombot, a „CONFIRM ?” felirat jelenik meg. A  gomb megnyomásával törölheti az összes bejegyzést vagy a  gombbal léphet ki.









Telefonkönyv állapot (PB Status)

A telefonkönyv állapot megmutatja a tárolt bejegyzések számát. Amikor a PB STATUS kijelzőn történő megjelenésekor, nyomja meg a  gombot a belépéshez.

■ Bázis egység beállítások







Kézi beszélő eltávolítása

Ez a funkció a kézi beszélő regisztrálásának a bázisbóltörténi törlését teszilehetővé.

1. Nyomja meg a  gombot.
2. A  vagy  gombokkal válassza ki a BS SETTING menüt, majd nyomja meg a  gombot.
3. A  gomb újbóli megnyomásával válassza ki a TERMINATE HS menüt.
4. A kijelzőn a „PIN?” felirat megjelenésekor megadhatja a PIN kódot (az alapértelmezett PIN kód: 0000). Majd nyomja meg a  gombot.
5. A  vagy  gombokkal válassza ki a kézi beszélőt. Ha az aktuálisat vagy nem létezőt választ ki, figyelmeztető hangjelzést fog kapni.
6. Nyomja meg a  gombot a megerősítéshez, és a kiválasztott kézi beszélő regisztrálatlan állapotba kerül.







Flash idő

A következő lépésekkel megváltoztathatja a flash időt-t:



1. Nyomja meg a  gombot.
2. A  vagy  gombokkal válassza ki a BS SETTING menüt, majd nyomja meg a  gombot.
3. A  vagy  gombokkal válassza ki a FLASH TIME menüt, majd nyomja meg a  gombot.

PIN módosítása

Ezzel a funkcióval az éppen aktív bázis a PIN kódját módosíthatja. Az alapértelmezett PIN: 0000.



1. Nyomja meg a  gombot.
2. A  vagy  gombokkal válassza ki a BS SETTING menüt, majd nyomja meg a  gombot.
3. A  vagy  gombokkal válassza ki a MODIFY PIN menüt, majd nyomja meg a  gombot.

4. A kijelzőn az aktuális beállítás látható. A

 vagy  gombokkal választhatja a SHORT/LONG (rövid/hosszú) funkciók közül, majd nyomja meg a  gombot.







4. A kijelzőn megjelenik a „PIN?” felirat, meg kell adnia a régi PIN kódot. Adja meg és nyomja meg

a  gombot. Ha a régi PIN kód helyes, utána megadhatja az új PIN kódot, máskülönben egy figyelmeztető hangjelzést hall és a kézi beszélő visszatér a MODIFY PIN menübe.

5. Adja meg az új PIN kódot, majd nyomja meg a  gombot. A kódot meg kell erősítenie. Adja meg a PIN kódot újra, majd nyomja meg a  gombot a megerősítéshez és kilépéshez.

Bázis egység alaphelyzetbe állítása (BS Reset)

Ezzel a funkcióval a bázis gyári beállításait állíthatja vissza.

1. Nyomja meg a  gombot.
2. A  vagy  gombokkal válassza ki a BS SETTING menüt, majd nyomja meg a  gombot.
3. A  vagy  gombokkal válassza ki a BS DEFAULT menüt, majd nyomja meg a  gombot. Ezután a PIN kód megadása szükséges.













4. Adja meg a PIN kódot (az alapértelmezett PIN: 0000), majd nyomja meg a  gombot. Ha PIN kód érvényes a bázis beállítások visszaállnak a gyári alapértelmezettre, máskülönben a beállítások megmaradnak.

Eredmény: Visszaállítás után a kézi beszélő visszatér készenléti üzemmódba.

■ Kézi beszélő beállítások

Ébresztő beállítás

A kézibeszélőn lehetőség van ébresztő (és tulajdonságainak) beállítására.





1. Nyomja meg a  gombot.
2. A  vagy  gombokkal válassza ki a HS SETTING menüt, majd nyomja meg a  gombot.
3. Nyomja meg a  gombot újra az ALARM kiválasztásához.
4. A kijelzőn a jelenlegi beállítások láthatóak. A  vagy  gombokkal választhat az ON/OFF (be/ki) beállítások közül, majd nyomja meg a  gombot.
5. Ha az ON-t választja, meg kell adnia az időt HH:MM (ÓÓ:PP) formátumban.
6. Nyomja meg a  gombot, egy csipogó hangot hall és a kijelzőn megjelenik a SNOOZE ON/OFF (szundi be/ki) felirat, a  vagy  gombokkal válassza ki, hogy az ébresztőn bekapcsolja vagy nem a szundi funkciót, majd nyomja meg a  gombot.
7. Amikor az ébresztő megszólal, bármelyik gomb megnyomásával kikapcsolhatja.

Megjegyzés:

- Az 5. lépésnél az idő 24 órás formátumban kell megadnia.
- Ha bármelyik gombot megnyomja az ébresztő csörgésének pillanatában, elnémíthatja azt.
- Ha bekapcsolja a szundit (SNOOZE ON) az ébresztő 10 perces időközönként fog csörögni.





Hang beállítás







Ahangerő beállításához használhatja a hangerő menüt is.







1. Nyomja meg a  gombot.
2. A  vagy  gombokkal válassza ki a HS SETTING menüt, majd nyomja meg a  gombot.
3. Nyomja meg a  gombot az AUDIO SETUP kiválasztásához.

Billentyűhang

A kézi beszélő a billentyűk minden megnyomásakor hangokkal nyugtázza azt. Ezt átállíthatja némára is. Meghatározott körülmények esetén, helytelen gomb megnyomásakor figyelmeztető hangjelzést hallhat.

1. Nyomja meg a  gombot.
2. A  vagy  gombokkal válassza ki a HS SETTING menüt, majd nyomja meg a  gombot.

4. A  vagy  gombokkal válassza ki a SPEAKER VOL vagy EARPIECE V menüt, majd nyomja meg a  gombot.
5. A kijelzőn a jelenlegi beállítás látható. A  vagy  gombokkal válassza ki a hangerő szintjét (VOLUME 1 – VOLUME 5), majd nyomja meg a  gombot.











3. A  vagy  gombokkal válassza ki a TONE SETUP menüt, majd nyomja meg a  gombot.
4. A  gomb újra megnyomásával válassza ki a KEY TONE menüt.
5. A  vagy  gombokkal be- vagy kikapcsolhatja (ON/OFF) a funkciót.
6. Nyomja meg a  gombot.

Megjegyzés:









- A normál használathoz, javasoljuk a billentyűhang bekapcsolva hagyását. Ez könnyebbé teszi a telefon használatát.

Dátum és idő beállítás

1. Dátum formátum

1. Nyomja meg a  gombot.
2. A  vagy  gombokkal válassza ki a HS SETTING menüt, majd nyomja meg a  gombot.
3. A  vagy  gombokkal válassza ki a DATE & TIME menüt, majd nyomja meg a  gombot.
4. A  gomb megnyomásával válassza ki a DATE FORM menüt.
5. A  vagy  gombokkal válassza ki a dátum formátumot DD-MM/MM-DD (NN-HH/HH-NN), majd nyomja meg a  gombot.

2. Dátum és idő beállítása











1. Nyomja meg a  gombot.
2. A  vagy  gombokkal válassza ki a HS SETTING menüt, majd nyomja meg a  gombot.
3. A  vagy  gombokkal válassza ki a DATE & TIME menüt, majd nyomja meg a  gombot.
4. A  gomb megnyomásával válassza ki a SET DATE (dátum beállítás) vagy SET TIME (idő beállítás) menüt.
5. A számbillentyűzeten adja meg a jelenlegi dátumot vagy időt, majd nyomja meg a  gombot a mentéshez és kilépéshez.

Megjegyzés:

- Az 5. lépésben az időt 24 órás formátumban kell megadnia.







Bázis kiválasztása

Ez a funkció lehetővé teszi, hogy a kézi beszélőben már regisztrált bázisok közötti választást. A menük görgetésével érheti el ezt a beállítást.

1. Nyomja meg a  gombot.
2. A  vagy  gombokkal válassza ki a HS SETTING menüt, majd nyomja meg a  gombot.
3. A  vagy  gombokkal válassza ki a SELECT BS menüt, majd nyomja meg a  gombot.
4. A  vagy  gombokkal válassza ki a kívánt bázist, majd nyomja meg a  gombot. Ha nem létező bázist választ, a kézi beszélő figyelmeztető hangjelzést ad.
5. A kijelzőn a SELECT BS X felirat jelenik meg. Nyomja meg a  gombot a megerősítéshez. Megerősítő hangjelzést fog hallani.

Kézi beszélő alaphelyzetbe állítása (HS Reset)

Ezzel a funkcióval a kézi beszélőt a gyári beállításokra állíthatja vissza.

1. Nyomja meg a  gombot.
2. A  vagy  gombokkal válassza ki a HS SETTING menüt, majd nyomja meg a  gombot.
3. A  vagy  gombokkal válassza ki a HS DEFAULT menüt, majd nyomja meg a  gombot. Ezután, a PIN kód megadása szükséges.







4. Adja meg a PIN kódot (az alapértelmezett PIN: 0000), majd nyomja meg a  gombot. Ha PIN kód érvényes az összes kézibeszélő beállítás visszaáll a gyári alapértelmezettre, máskülönben a beállítások megmaradnak figyelmeztető hangjelzést hall és.

Eredmény: Visszaállítás után a kézi beszélő visszatér készenléti üzemmódba.

■ Regisztráció

A mellékelt kézi beszélő már 1-es számmal regisztrálva van. További 5 kézibeszélő (külső állomással együtt) regisztrálható ugyanarra a bázisra, a vonal több személlyel történő megosztása céljából.

A kézi beszélő bázisban történő regisztrálása előtt, a bázis alján található  gombot nyomja meg 5 másodpercig, majd engedje el.

1. Nyomja meg a  gombot.
2. A  vagy  gombokkal válassza ki a REGISTER menüt, majd nyomja meg a  gombot.
3. A  vagy  gombokkal görgethet a bázis nevek listájában, majd nyomja meg a  gombot a szükséges bázis kiválasztásához. A kézi beszélő megkeresi a kívánt bázist, majd a megfelelő információ megjelenik az LCD-n.

4. Amennyiben egy bázis kerül észlelése, akkor meg kell adnia a PIN kódot (az alapértelmezett PIN: 0000). Adja meg, majd nyomja meg a  gombot. Ha a PIN kód helyes, regisztrációs hangjelzést fog hallani és a bázis számot ad a kézi beszélőnek, máskülönben figyelmeztető hangjelzést fog hallani és a kézi beszélő visszakerül az előző regisztrációs fázisba.
5. Ha a bázis nem lett megtalálva, a kézi beszélő a „hatótávolságon kívüli állapot” szerint viselkedik.



■ Hívás több, mint egy kézibeszélővel

Ha több mint egy kézibeszélő került egy azon bázisban regisztrálása, akkor lehetőség van belső hívás kezdeményezésére és egy külső hívás regisztrált kézibeszélők közötti átadására.

Belső hívás indítása

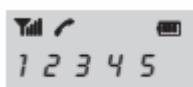

1. Nyomja meg a  gombot – LCD kijelző alább - , majd vigye be a felhívni kívánt kézibeszélő számát.





2. Ha a bevitt kézibeszélő száma érvényes, akkor a hívott kézibeszélő elkezdi csengetni és a kijelzőn a HSX CALLING felirat jelenik meg. A belső hívást a kézibeszélőt felhasználója a  gomb megnyomásával tudja felvenni.
3. A beszélgetés lezáráshoz nyomja meg a  gombot.

3 irányú konferencia hívás beállítása

Amennyiben egyidejűleg külső és belső (hálózaton belüli) hívást is folytat, beállíthat 3 irányú konferenciahívást:



1. A külső hívás során, nyomja meg a  gombot és írja be a kézi beszélő számát, mellyel a konferenciahívást kíván kezdeményezni.
2. A hívott fél a  gomb megnyomásával válaszolhat.



Megjegyzés:

- A belső hívás ideje alatt, amennyiben egy külső hívás érkezik, akkor az LCD-n a hívó számát fogja mutatni. Nyomja meg a  gombot a belső hívás lezárásához, majd a  gombot a bejövő külső hívás fogadásához.

Hívások kézibeszélők közötti átadása

Azon bázisban regisztrált több kézibeszélő esetén lehetőség van a külső hívás kézibeszélők közötti átadására.

1. A külső hívás ideje alatt nyomja meg a  gombot, majd vigye be annak a kézibeszélőnek a számát, melyre továbbítani kívánja a hívást.
2. Amennyiben a  gomb megnyomásával a hívott fél fogadja a hívást, akkor beszélgetni, informálni lehet a bejövő hívásról.
3. A hívott fél tájékoztatása után nyomja meg a  gombot vagy helyezze vissza a kézibeszélőt a bázisba a hívás átadásának befejezéséhez.

3. A hívó fél a  gomb megnyomásával indíthatja a 3 irányú hívást.
4. A kettő közül bármelyik belső kézi beszélő a  gomb megnyomásával, bármikor kiléphet a konferenciahívásból.

Megjegyzés:

- Ha az egyik kézi beszélő befejezi a konferenciahívást, a többi kézi beszélő ugyanúgy folytatja a konferenciát.

■ Várakozó hívó azonosítás

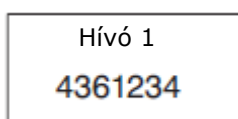

Amennyiben a helyi telefon szolgáltatójánál előfizet a Hívásvárakoztatás opcióra, akkor a telefon beszélgetés közben megjelenítheti a 2. hívó nevét és számát.

Hívó azonosító
kijelzés

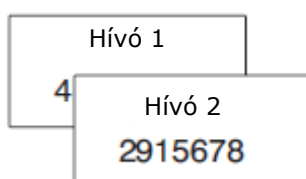

Hívó azonosító
kijelzés



1. Beszélgetés közben a telefon automatikusan ki fogja jelezni a 2. hívó nevét és számát.
2. Nyomja meg  gombot a 2. Hívóval történő beszélgetéshez.
3. Amikor befejezte, nyomja meg a  gombot az 1. hívóval való beszélgetés folytatásához.

Megjegyzés:

- Ha továbbítja a külső hívást egy másik kézi beszélőre, a 2. kézi beszélőn nem használhatja a hívásvárakoztatás funkciót.

MASCO

SECURITY & GATE AUTOMATION TRADE LTD.

Vezeték nélküli csengő

1. Regisztráció

A kültéri állomás használata előtt, először regisztrálnia kell azt a bázis egységhez.

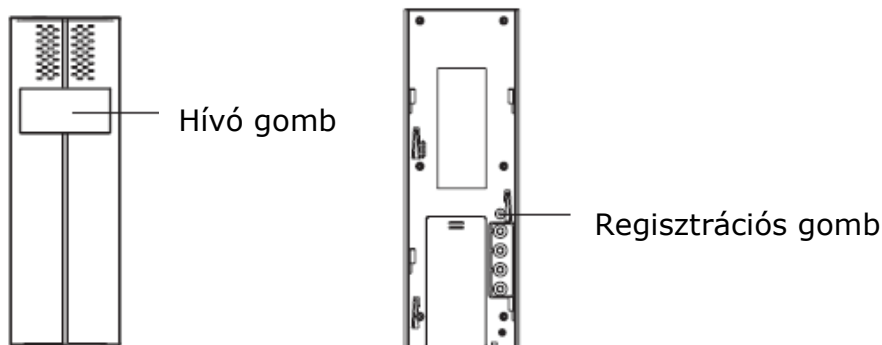

A bázis alján található  gombot nyomja 5 másodpercig, vagy tovább, majd engedje el. Ezután nyomja meg a kültéri csengő hívógombját, majd a kültéri egység hátoldalán található regisztráció gombot nyomja 5 másodpercig vagy tovább és engedje el. Ne felejtse eltávolítani a regisztráció gomb kis gumiborítását. Ha a regisztráció sikertelen, akkor áramtalanítsa a bázis egységet és vegye ki az elemeket a kültéri egységből a regisztrációs gomb megnyomása előtt, és kapcsolja vissza a bázistápfeszültségét, helyezze vissza az elemeket és akkor próbálja újra. A rövid hangjelzést követően az állomás sikeresen regisztrálásra került a bázishoz. A részletekhez tekintse meg a alábbi ábrát.



2. Hívás

Ha a látogató megnyomja a kültéri állomás hívás gombját, akkor a belső csengő a házigazdának a megszólaló jelzéssel jelez. Ha hívott kézi beszélő külső hívást folytat, akkor a használója jelzést fog hallani, amely lehetővé teszi a hívás bontását és megvárhatja az újabb csengést.

3. Beszéd

A házigazda a kézi beszélőn található  gomb megnyomása után beszélgethet a látogatóval. A beszélgetés befejezéséhez nyomja meg a .

4. Zárnyitás (opcionális)

A beszélgetés közben, a házigazda a # gomb hosszan nyomásával nyithatja az ajtót.

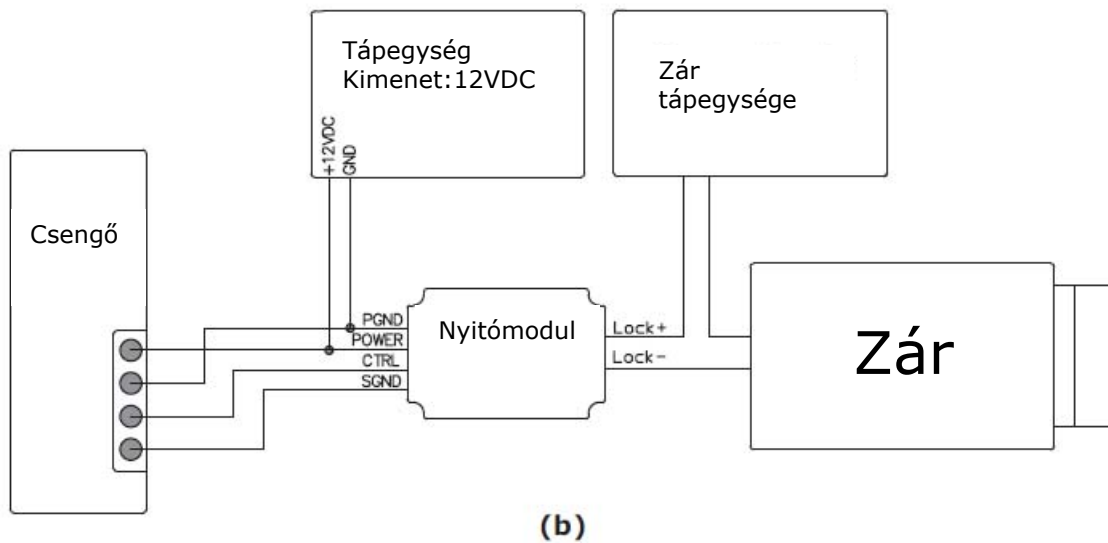
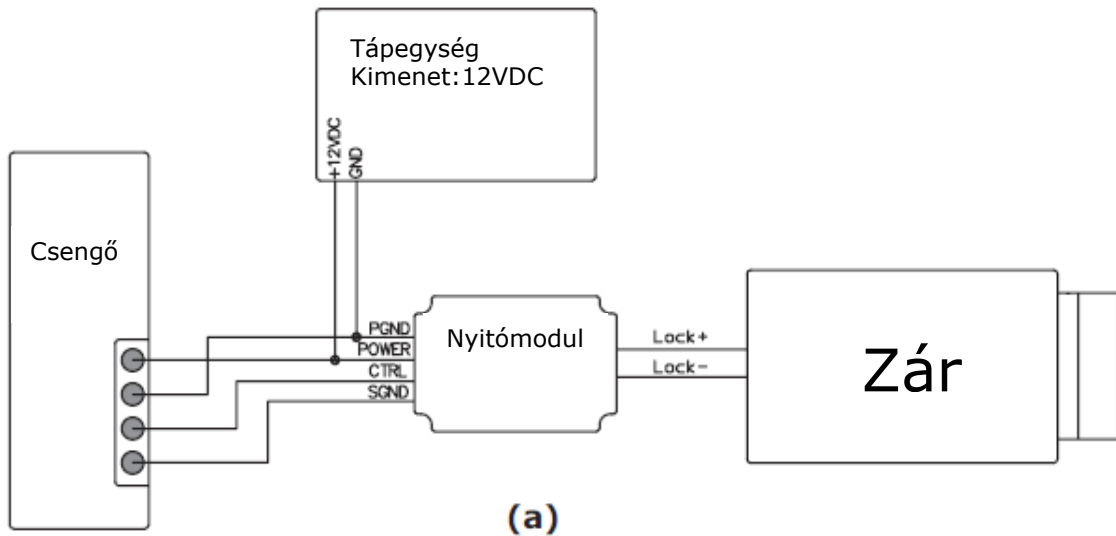

Megjegyzés:

- A beszélgetés maximum 2 perces lehet, azután a kapcsolat automatikusan megszakad.
- A csengés kb. egy percig folytatódik, ha a benti kézi vezérlő nem válaszol.

Tulajdonságok

Beltéri telefon

- 1.8GHz DECT technológia GAP-el
- 5 kézi beszélő 1 bázishoz
- 4 bázis egy kézi beszélőhöz
- Telefonkönyv 50 bejegyzéssel
- 9 VIP csengőhang a telefonkönyv bejegyzésekhez
- Újrahívás könyv 10 bejegyzéssel
- 10 csengőhang és választható hangerő (5 szint + kikapcsolás)
- Billentyűhang Be/Ki választható
- Kihangosító hangszóró
- Belső hívás
- Hívástovábbítás
- 3 irányú konferenciahívás
- Vevő/Hangszóró hangerő állítható (5 szint)
- PIN védelem
- Előhívás
- Újrahívás, Villogás, Szünet, Némít
- Választható TONE/PULSE tárcsázás mód
- Választható FLASH idő

- Hívás hossz kijelzés
- Valós idő óra (idő beállítás)
- Billentyűzár
- 13 választható nyelv
- Automatikus válasz Be/Ki választható
- Ébresztő óra, szundi funkcióval
- Kézi beszélő név beállítás
- LCD háttérvilágítás

Hívó azonosítás

- FSK és DTMF dupla rendszerű hívó azonosítás
- Hívó azonosítás / hívásvárakoztatás
- Hívó azonosító lista, 40 bejegyzésig
- Bejövő hívások visszahívhatók / telefonkönyvhöz adhatók / törölhetők

Kültéri állomás

- Beltéri telefonnal kompatibilis
- Beltéri telefon hívása és beszélgetés
- Zárnyitás (opcionális)

Hibaelhárítás

Jelenség	Ellenőrzés & megoldás
Semmilyenműködés	<ul style="list-style-type: none"> • Ellenőrizze, hogy a tápkábel megfelelően van-e csatlakoztatva. • Ellenőrizze, hogy a telefon kábel megfelelően van-e csatlakoztatva. • Ellenőrizze, hogy a kézi beszélő akkumulátorai teljesen feltöltődtek-e. • Ellenőrizze, hogy a kézi beszélő akkumulátoraimegfelelően vannak-e behelyezve.
Nincs tárcsázási hang	<ul style="list-style-type: none"> • Ellenőrizze, hogy a telefon kábel megfelelően van-e csatlakoztatva. • Ellenőrizze, hogy a tápkábel megfelelően van-e csatlakoztatva.
Nem jelenik meg semmi a kijelzőn	<ul style="list-style-type: none"> • Ellenőrizze, hogy a kézi beszélő akkumulátoraiteljesen feltöltődtek-e. • Ellenőrizze, hogy a kézi beszélő akkumulátoraimegfelelően vannak-e behelyezve. • Ellenőrizze, hogy a kézi beszélő be van-e kapcsolva.
A kézi beszélő akkumulátoranagyon rövid élettartamú	<ul style="list-style-type: none"> • Ellenőrizze a töltő érintkezőit. • A folyamatosan fennálló rövid akkumulátor élettartam, az akkumulátorokkicserélésének szükségességét jelezheti. • Bizonyosodjon meg, hogy a megfelelő akkumulátorokathasználj-e.
A hívó számát nem mutatja a kijelző.	<ul style="list-style-type: none"> • Bizonyosodjon meg, hogy előfizetett hívó azonosítás funkcióra a szolgáltatónál. • Lehet, hogy a hívó elrejti az adatait. • Hagyja, hogy a telefon kicsöngjön néhány alkalommal, esetlegesen késleltetés lehet a hívó azonosítás fogadásában.

Műszaki adatok

Frekvencia tartomány	1.88 ~ 1.90 GHz
Csatornák	120 Duplex csatorna
Teljesítmény	<250mW
Moduláció	GFSK
Frekvencia stabilitás	<± 50 KHz
Töltési idő	15 óra
Környező hőmérséklet	Normál: 15°C ~ 35°C, Extrém: 0°C- 40°C
Páratartalom	0%-90%
Méreték (mm)	Beltéri telefon: (Bázis): 110x100x58; (Kézi beszélő): 150x50x28; Külső állomás: 176.5x60x34
Tápegység	Beltéri telefon: (Bázis) bemenet: 7.5V 300mA; (Kézi beszélő) bemenet: Ni-MH 1.2V x2, 600mAh; Külső állomás bemenet: 2 C méretű alkáli elem

 A kialakítás és a műszaki adatok előzetes figyelmeztetés nélkül megváltozhatnak.

Zajszűrőről



Ha DSL szolgáltatásrafizetett elő

Kérjük, a következő esetekben csatlakoztassa a zajszűrőt (vegye fel a kapcsolatot a DSL szolgáltatójával) a telefonvonalra a bázisegység és a telefonvonal csatlakozója közé:

- Zaj hallatszik beszélgetés közben.
- Hívó azonosító funkciók nem működnek megfelelően.

