

LIBRA

GARÁZSKAPU NYITÓ



**Telepítői és felhasználói
kézikönyv**

Tartalomjegyzék

A	ALKATRÉSZ LISTA	4
B	Technikai adatok és főbb jellemzők	5
B.1	Főbb tulajdonságok	5
B.2	Technikai adatok	6
B.3	Felszerelés ellensúllyal kiegyensúlyozott kapura.....	6
C	Sín összeszerelés	7
D	Felszerelés	8
D.1	Meghajtómotor összeszerelése a sínnel.....	9
D.2	Meghajtómotor és a sín rögzítése	9
D.3	Vészkioldó.....	10
E	Üzembe helyezés.....	11
E.1	Kapu nyitási határának beállítása	11
E.2	Kapu zárási határának beállítása	11
E.3	Erő beállítás	12
E.4	Infrasoromók beállítása	12
E.5	Infrasormpó teszt.....	13
E.6	Akadályérzékelés beállítás	13
E.7	Kapu nyitott állapot riasztásjelzés beállítás	14
E.8	Automata zárásiidő beállítás	14
E.9	2000 ciklusriasztás beállítás	15
E.10	Rádiótávvezérlők kiválasztása	15
E.11	Üzembe helyezés befejezése	16
F	Rádió távvezérlő programozás	16
F.1	Kódolás.....	16
F.2	Törlés.....	16
G	Vezetékezési ábra.....	17
H	Infrasorompó vezetékezési ábra (kiegészítő eszköz)	18
I	Végfelhasználói útmutató.....	18



Tartsa ezt a kézikönyvet biztonságos helyen!

















- Ne engedje gyerekeknek, hogy játszanak a garázkapu mozgató berendezéssel.
Tartsa mindig olyan helyen a távirányítókat, ahol gyerekek nem érik el.
- Folyamatosan figyelje a mozgó garázkaput, míg ki nem nyit, illetve be nem csuk. Ne menjen közel a garázkapuhoz, csak ha teljesen be van csukva, vagy ha teljesen fel van nyitva.
- Rendszeres időközönként ellenőrizze, hogy a mozgató berendezés és a kapu hibátlan állapotban van. Fokozottan fordítson gondot arra, hogy a kábelek, a rugó és a rögzítő csavarok kifogástalan állapotban legyenek, ne látszódjon rajtuk sérülés, előregedés, kilazulás vagy bármilyen rendellenesség nyoma.
- Ne használja a berendezést, ha javításra vagy karbantartásra szorul!
- A szakszerűtlen telepítés, vagy nem rendeltetésszerű használat komoly baleset forrása lehet.

MASCO
SECURITY & GATE AUTOMATION TRADE LTD.

A ALKATRÉSZ LISTA

A Libra Kit mozgató berendezést 2 doboz tartalmazza, melyeket az alábbi táblázatok mutatnak:

•Garázskapunyitó csomag;

	Leírás	Mennyiség
	Hajtómotor beépített vezérléssel	1
	Felhasználói kézikönyv	1
	Rádiós Távírányító	1
	Hajlított kapumozgató kar	1
	Perforált szerelőléc	2
	Tartó kengyel	1
	U profilú kengyel	3
	Elülső sín felfogató kengyel	1
	Ajtó mozgáshoz kengyel	1
	Ajtórögzítő tartó	8
	6x80 csavar	1
	8x25 rögzítő csap	1
	3x20 rögzítő kapocs	1
	Bordázott csap	1
	6x80 tipli	6
	8x20 csavar és anya	4

•Sín csomag;

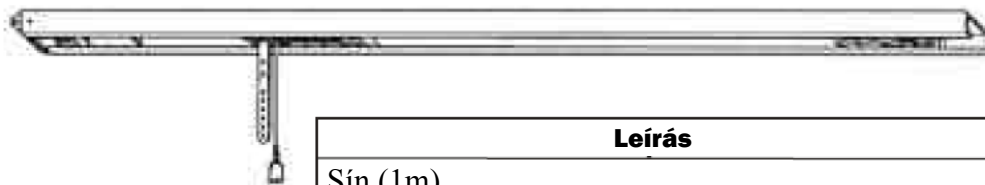

Leírás	Me.
Sín (1m)	3
Egyenes garázskapu mozgatókar	1
Lánc	1
Vészkioldó kötél	1
Mozgó kocsi	1

B Technikai adatok és főbb jellemzők

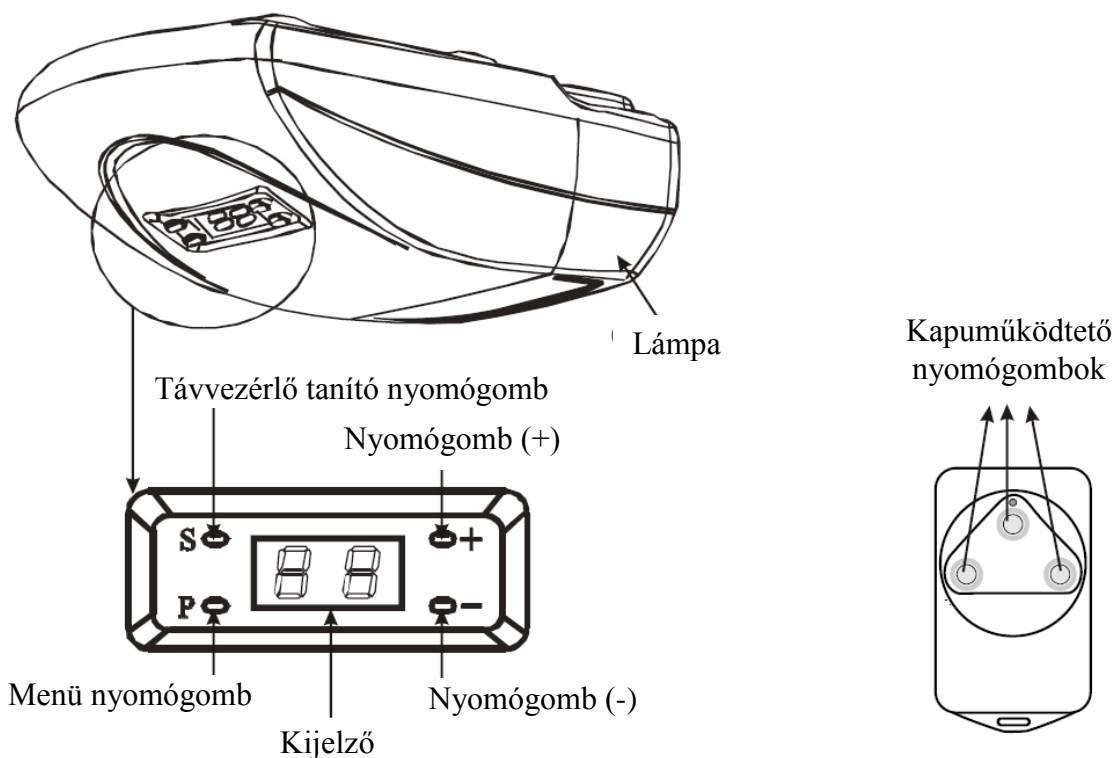

B.1 Főbb tulajdonságok

Ajtóműködtetés

Motor

Öndiagnosztika

Figyelmeztető funkció

Tápellátás kiesés

Kiegészítő eszközök

Automata zárás

2000 ciklus
figyelmeztetés

A nyit-állj-zár-állj ciklus a távvezérlő gombjának egyszerű megnyomásával vezérelhető.

A kapu mozgásakor a beépített lámpa automatikusan bekapcsol, és 3 perc múlva kialszik.

A vezérlőegység lassú indítás és megállás funkciója zajtalan és hosszantartó működést biztosít.

A garázkapunyitó kijelzője megkönnyíti a működés felügyeletét és a hibakeresést.

L=normál

F=megszakított

H=sikertelen olvasás

A=infrászorompó állapot

Ha a kapu több, mint 10 percig nyitva marad egy figyelmeztető hangjelzés hallható.

A figyelmeztető hangjelzés automatikusan megszűnik, a kapu visszacsukódásakor (lásd 10.o.).

A kapu nyitható kézzel a vészkioldó kötelének meghúzásával (további info az 5. oldalon).

A vezérléshez infrászorompók csatlakoztatása lehetséges. (lásd 14. o.).

Az automatikus zárás ideje 30mp-től 240mp-ig állítható be.

Amikor a garázkapunyító 2000 ciklust lefutott egy hangjelzés hallható, amely figyelmezteti a felhasználót a megkívánt karbantartások kivitelezésére (lásd 11. o.).

B.2 Technikai adatok

	LIBRA	LIBRA PLUS
Tápfeszültség	230Vac/50Hz	
Motor tápfeszültség	24Vdc	
Emelő teljesítmény	700N	1100N
Motor teljesítmény	100W	150W
Készüléti teljesítmény	4W	
Kapu méretek	max. 8m ²	max. 11m ²
Kapu magasság	max. 2m	
Sín hossz	3m	

B.3 Felszerelés ellensúllyal kiegyensúlyozott kapura

Ahhoz, hogy ezt a garázkapunyitót egy ellensúllyal kiegyensúlyozott garázkapuval használja, szükséges az ARC jelzésű (kiegészítőként megvásárolható) illesztőkar felszerelése.

Mielőtt beállítja a sánt, kérjük nézze meg a következő utasításokat:

- Vegye ki a mozgó kocsit a sínből.
- Távolítsa el a mozgó kocsi 4 db csavarját és nyissa ki azt.
- Cserélje ki az egyenes kart a „bumeráng” karra, amelyik az ARC illesztőkarral jön.
- Zárja vissza a kocsit és rögzítse a csavarokat.
- Helyezze vissza a kocsit a sínbe és folytassa a felszerelést.

Kérjük, kövesse az ARC illesztő utasításait annak a kapuhoz történő rögzítésekor.

MASCO
SECURITY & GATE AUTOMATION TRADE LTD.

C Sín összeszerelés

1. Nyissa ki a sín csomagját.



2. Terítse ki a sínt a padlón, amint azt az ábra mutatja.



3. Csatlakoztassa a sín részeit egymáshoz a szállított csatlakozó elemeken keresztül, olyan módon, hogy a reteszek láthatóak legyenek.

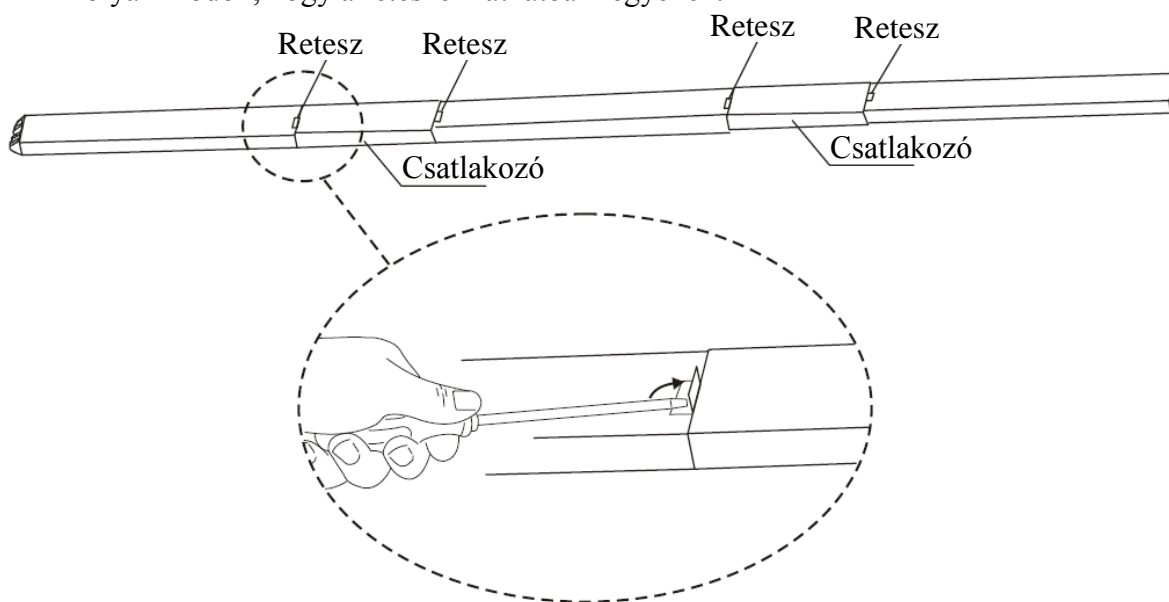

4. Rögzítse az anyacsavart egy 13-as csőkulccsal.

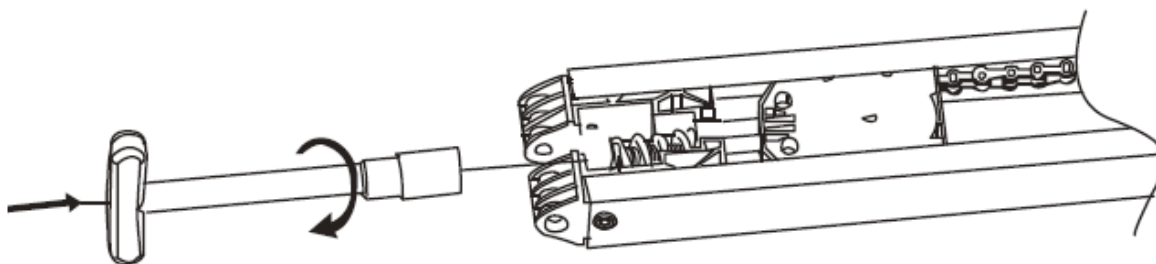

5. Állítsa be az ábrán látható távolságot, amint azt a rajz mutatja.

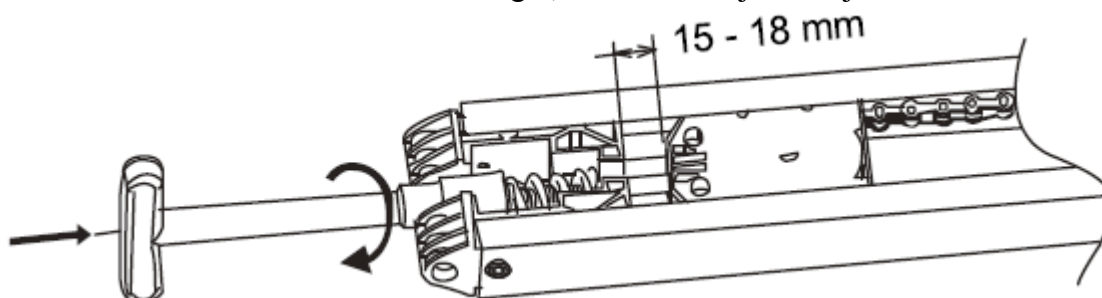

D Felszerelés



Figyelem: Gondosan kövesse az összeszerelési utasításokat. A hibás felszerelés súlyos sérüléseket okozhat.

- Mielőtt folytatja az összeszereléssel, távolítsa el az összes szükségtelen csomagot és helyezze használaton kívül a nem használt felszereléseket, meggátolja azok működését.
- Győződjön meg, hogy a kapu kézzel könnyen nyitható és csukható és ellenőrizze le, hogy a kapu jó mechanikai állapotban van-e és megfelelően ki van-e egyensúlyozva.
- Úgy rögzítse a garázkapunyitót, hogy a vészkioldó kötele elérhető legyen kevesebb, mint 1,8m magasságra a padlótól.
- Szereljen fel valamilyen egy a garázkapumozgatót vezérlőeszközt a kapu látótávolságán belül, de kellő távolságra bármelyik mozgó résztől minimum 1,5m magasságban.
- Helyezzen ki figyelmeztető jelzéseket – feltűnő helyre vagy a felszerelt vezérlőeszköz közelébe – hogy felhívja a figyelmet a mozgó kapu szerkezet kockázatára.
- Világosan jelezze a vészkioldó rendszert.
- Amikor befejezte a felszerelést, győződjön meg róla, hogy a mechanikai szerkezete megfelelően be van állítva és ellenőrizze, hogy a kapu megfordítja a záró mozgását, amikor bármilyen akadályt érzékel ami 40cm-nél magasabban van a padlótól.
- Győződjön meg, hogy a kapu mozgása nem gátolja közösségi- vagy gyalogosutak használatát.
- Győződjön meg róla, hogy a garázkapunyitó megállít bármilyen nyitási mozgást, amikor egy minimum 20kg-os terhelést van rögzítve központosan a kapu alsó élének közepére.

Szükséges szerszámok

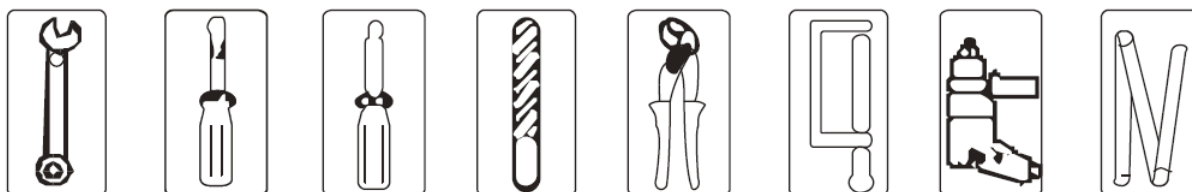

D.1 Meghajtómotor összeszerelése a sínnel

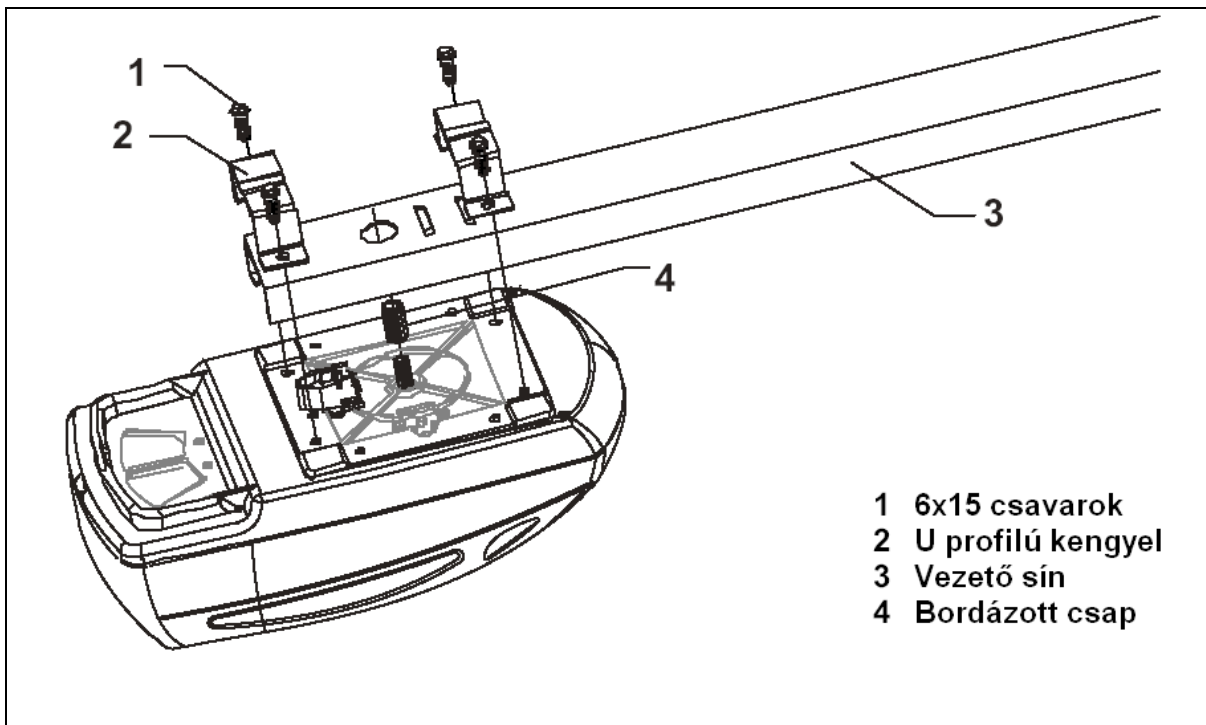

D.2 Meghajtómotor és a sín rögzítése

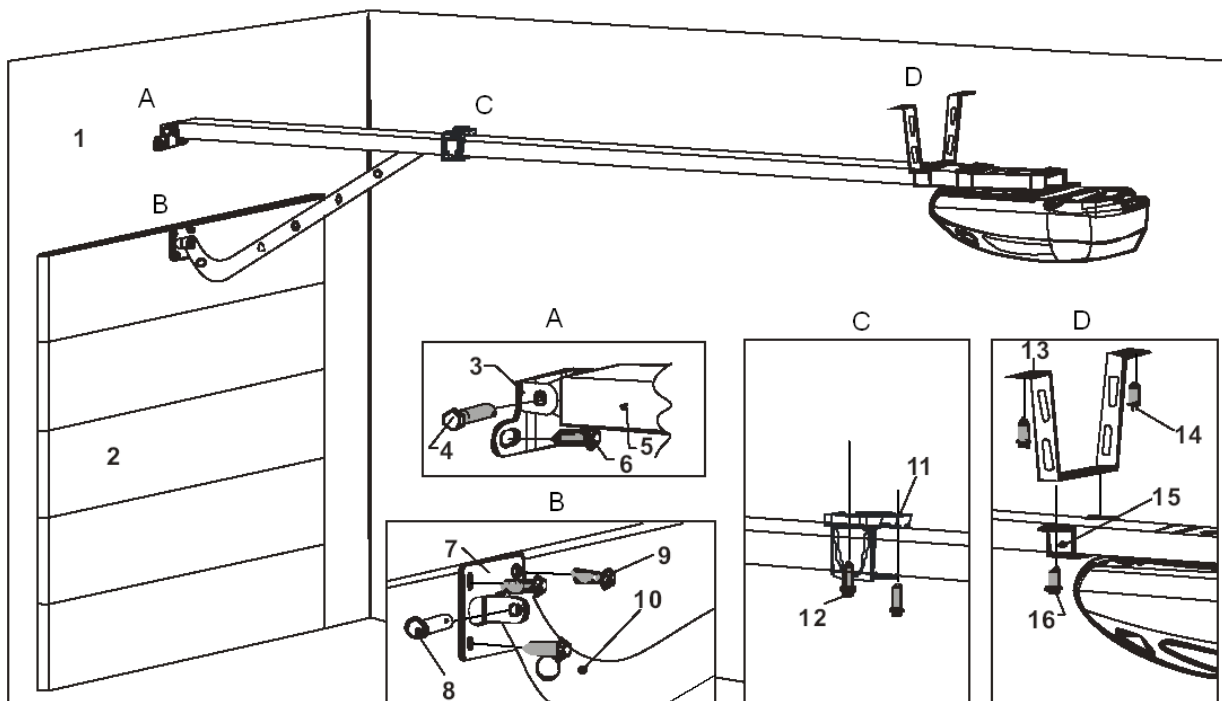

- | | |
|--------------------------------|------------------------------|
| 1 Elülső fal | 9 6x15 csavar |
| 2 Garázkapu | 10 Hajlított kapumozgató kar |
| 3 Elülső sín felfogató kengyel | 11 Tartó kengyel |
| 4 6x80 csavar | 12 8x20 csavar |
| 5 Vezető sín | 13 Meghajtott salgó |
| 6 Tipli | 14 Tipli |
| 7 Ajtó mozgatóshoz kengyel | 15 U profilú kengyel |
| 8 8x25 rögzítő csap | 16 8x20 csavar |

D.3 Vészkioldó

A HÁLÓZATI TÁPELLÁTÁS HIÁNYA ESETÉN

1. Amennyiben az kapu **ZÁRVA** van:
Húzza meg a kötelet azért, hogy kioldja a mozgó szánt és könnyedén emelje fel a kaput.
2. Amennyiben az ajtó **NYITVA** van:
Húzza meg a kötelet még egyszer manuálisan kapu bezáráshoz.

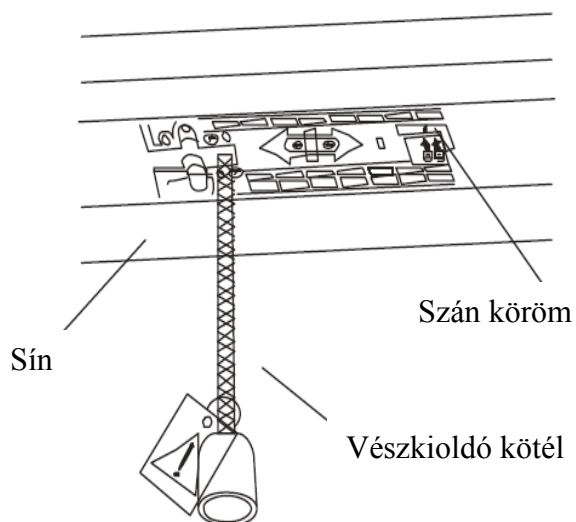

AMIKOR A HÁLÓZATI TÁPFESZÜLTÉS VISSZATÉR

Adjon egy indítójelet a garázkapunyitónak a távvezérlő vagy a felszerelt működtető egység segítségével: a szán körme automatikusan újra csatlakozni fog.

E

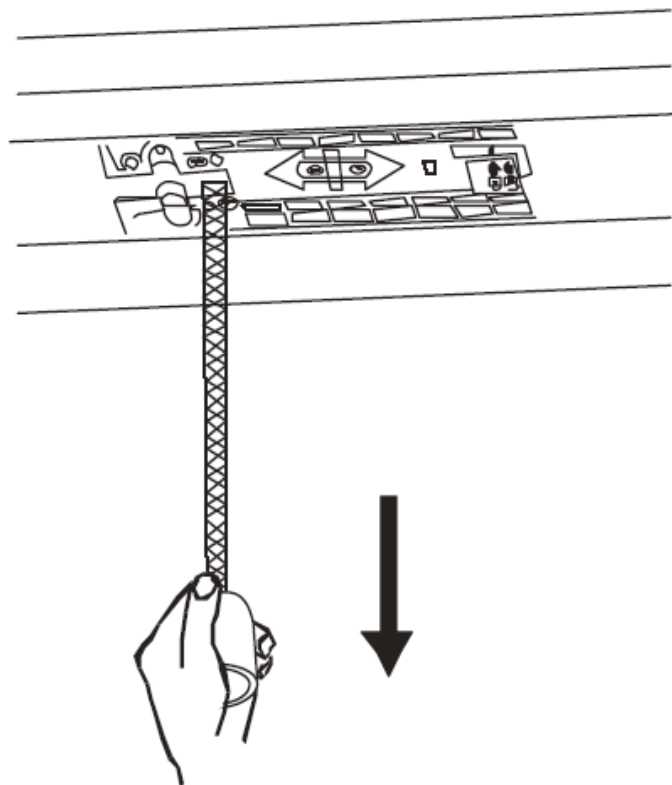

E Üzembe helyezés

ELŐKÉSZÍTŐ ELJÁRÁS

- Zárja a szán körmét és aztán óvatosan mozgassa a kaput zárt helyzetbe.
- Kapcsolja be a garázkapumozgató tápfeszültséget: a lámpa fel fog kapcsolódni, a kijelzőn a „0” kijelzés jelenik meg és a vezérlőegység egy hangjelzést fog adni.



Amennyiben semmilyen programozási lépést nem hajt végre több, mint két percig, akkor a vezérlőegység automatikusan kilép az üzembe helyezési módból és bármilyen addig előzőleg elvégzett beállítás törlődni fog.

E.1 Kapu nyitási határának beállítása

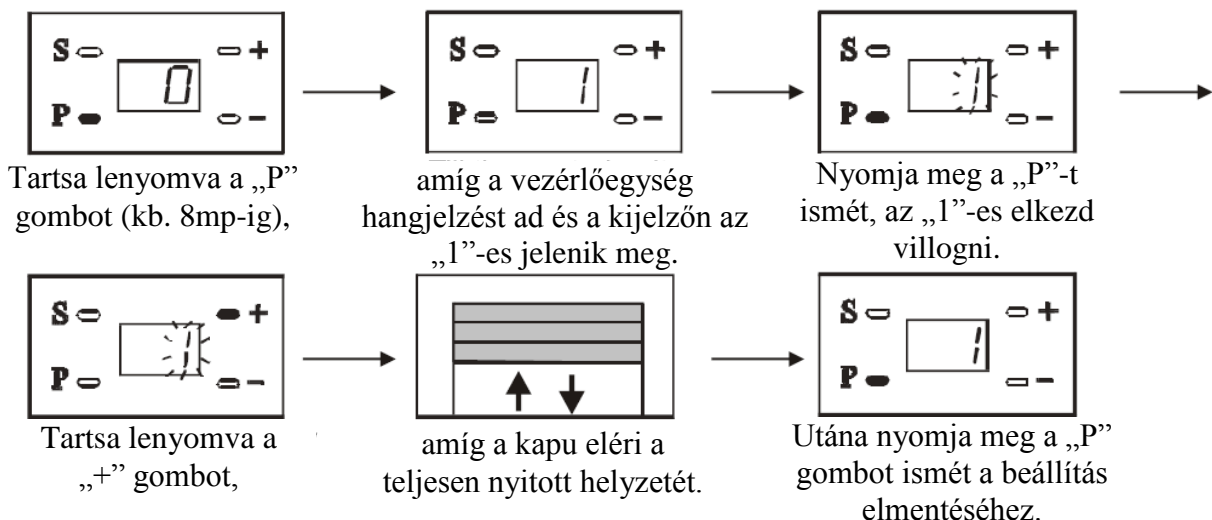

Az elmentett információknak nincs hatása, amennyiben az eljárás a kapu zárási határának beállításával kerül folytatásra.

E.2 Kapu zárási határának beállítása

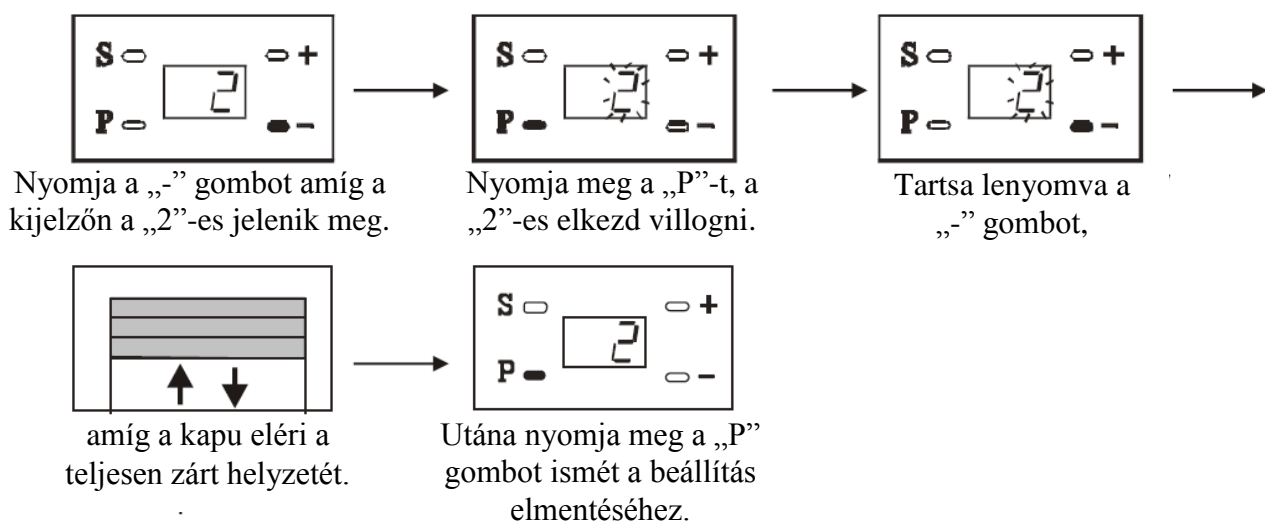

Az elmentett információknak nincs hatása, amennyiben az eljárás a kapu nyitási határának beállításával kerül folytatásra

E.3 Erő beállítás

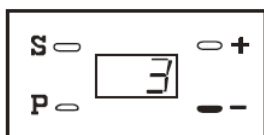

Nyomja a „-” gombot amíg a kijelzőn a „3”-es jelenik meg.

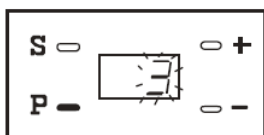

Nyomja meg a „P”-t, a „3”-es elkezd villogni.

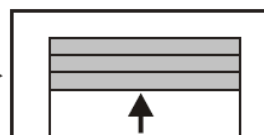

A kapu automatikusan kinyílik.

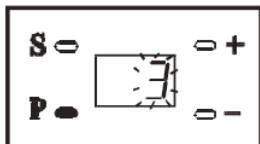

Amikor a kapu megáll nyomja meg a „P” gombot 2x.

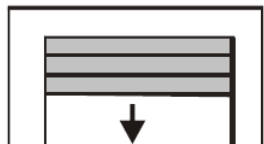

A kapu automatikusan bezáródik.

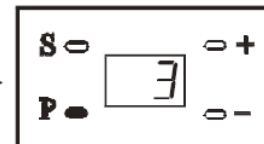

Azután nyomja meg a „P” gombot a beállítás elmentéséhez.



Amikor a teljes ciklus befejeződött megnyomhatja a „+” gombot az „1”-es menü kiválasztáshoz és azután tartsa lenyomva a „P” gombot, amíg a kijelző a „0”-t mutatja. Ezzel az alap üzembehelyezési eljárást befejezte.

E.4 Infrasonomók beállítása

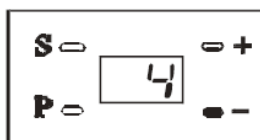

Nyomja a „-” gombot amíg a kijelzőn a „4”-es jelenik meg.

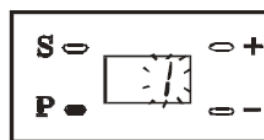

Nyomja meg a „P”-t, a „1”-es elkezd villogni.

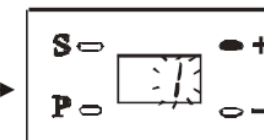

Nyomja meg a „+” gombot az infrasonomó funkció aktiválásához, a vezérlőegység egy hangjelzést fog adni.

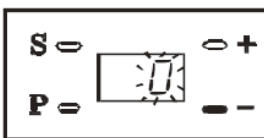

Nyomja meg a „-” gombot az infrasonomó funkció aktiválásához, a vezérlőegység két hangjelzést fog adni.

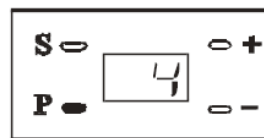

Azután nyomja meg a „P” gombot a beállítás elmentéséhez.

E.5 Infrisorompó teszt

Megjegyzés: ne válassza ki ezt a tesztet, ha nincs infrisorompó csatlakoztatva.

Nyomja meg a „-” gombot 2x, hogy továbbgorjon a következő menüpontra.

Ezt a tesztet az infrisorompó működésének ellenőrzésére használhatja az üzembehelyezési eljárásból történő kilépés nélkül.

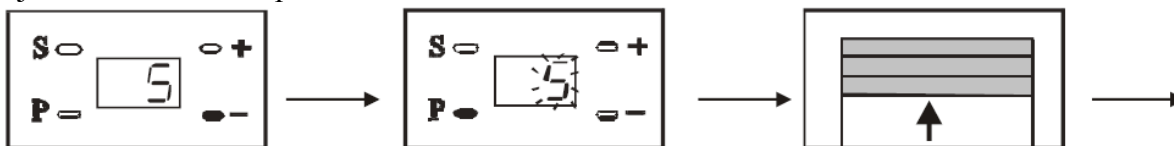

Nyomja a „-” gombot amíg a kijelzőn a „5”-ös jelenik meg.

Nyomja meg a „P”-t, az „5”-ös elkezd villogni.

Kapu automatikusan kinyík.



Szakítsa meg az infrisorompó sugarát. Ha a kijelző „A”-t mutat a csatlakoztatás megfelelő. Ha a kijelzőn nem jelenik meg az „A”, akkor ellenőrizni kell az infrisorompó csatlakoztatását.

Azután nyomja meg a „P” gombot a beállítás elmentéséhez.

E.6 Akadályérzékelés beállítás

A gyári beállítás , alaphelyzetbe állítása a felhasználó által nem szükséges.

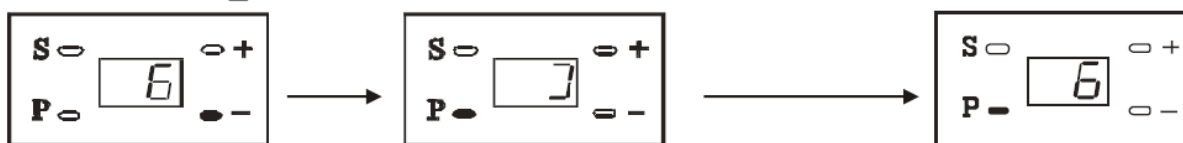

Nyomja a „-” gombot amíg a kijelzőn a „6”-os jelenik meg.

Nyomja meg a „P”-t, a  jelenik meg a kijelzőn, majd a „+” gombbal lejjebb és a „-” gombbal válassza ki a megkívánt szintet.

Azután nyomja meg a „P” gombot a beállítás elmentéséhez.

Az akadályérzékelés érzékenységi szintje az alacsonyabbtól a magasabb felé a nyíl irányával megegyezően emelkedik.

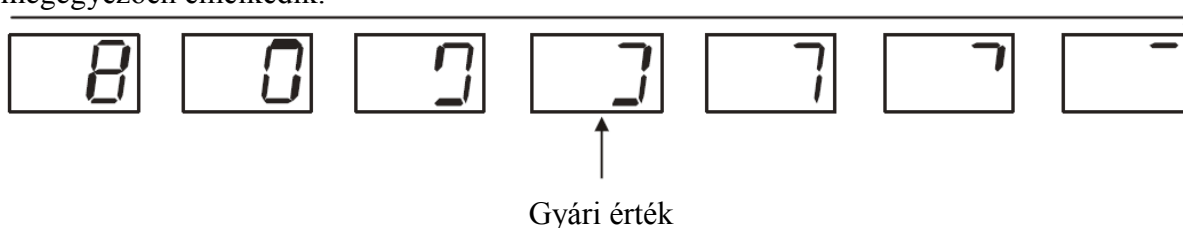

Az akadályérzékelés magas értékre állítása befolyásolhatja a helyes kapuműködést (pl. a kapu megfogja fordítani a mozgását).

E.7

E.7 Kapu nyitott állapot riasztás jelzés beállítás

A gyári beállítás „KI”.

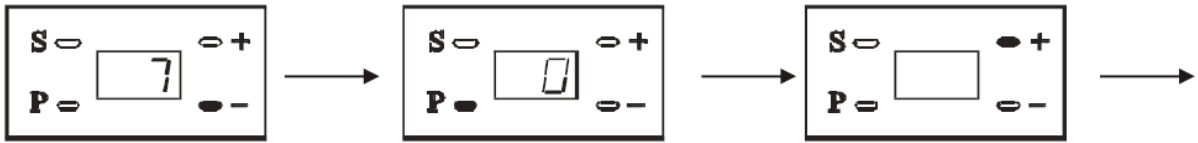

Nyomja a „-” gombot amíg a kijelzőn a „7”-es jelenik meg.

Nyomja meg a „P”-t.

Aztán nyomja meg a „+”-t a funkció „BE”, vagy nyomja meg a „-”-t a funkció „KI” kapcsolásához.

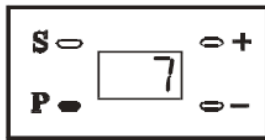

Azután nyomja meg a „P” gombot a beállítás eltárolásához.

E.8 Automata zárasi idő beállítás

Ennek a funkciónak a gyári beállítása „KI”.

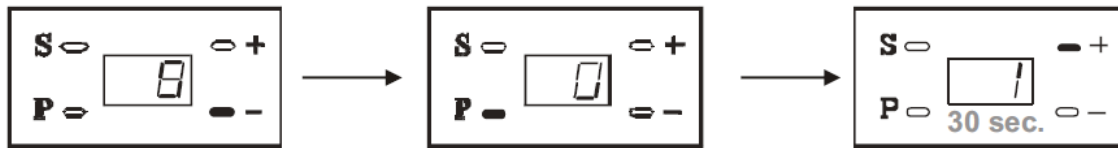

Nyomja a „-” gombot amíg a kijelzőn a „8”-as jelenik meg.

Nyomja meg a „P”-t amíg a kijelző a „0”-t mutatja az automatikus zárásfunkció „BE” kapcsolásához.

Nyomja az „+”-t amíg a kijelző az „1”-et mutatja a zárasi idő 30mp-re állításához.

Nyomja meg a „+” vagy a „-” gombot az automata zárasi idő beállításához a következő diagramnak megfelelően: 8-as jelent 240 mp-et (max. idő), a 7-es 210mp-et és így tovább...

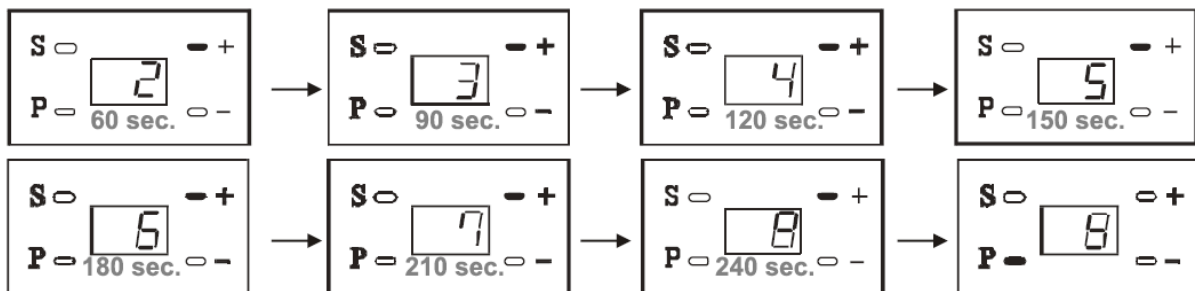

Azután nyomja meg a „P” gombot a beállítás eltárolásához.

E.9 2000. ciklusriasztás beállítás

Ennek a funkciónak a gyári beállítása alaphelyzetben „KI”:

A figyelmeztető hang beállításához, amikor a garázkapunyító eléri a 2000. ciklust, a következő eljárást kell végrehajtania:

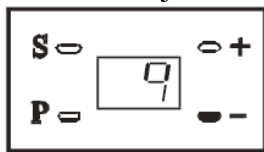

Nyomja a „-” gombot amíg a kijelzőn a „9”-es jelenik meg.

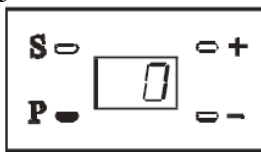

Nyomja meg a „P”-t a „0” jelenik meg a kijelzőn, ami a 2000 ciklusriasztás „KI” kapcsolását jelenti.

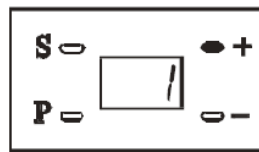

Nyomja a „+”-t míg az „1”-es jelenik meg a kijelzőn, hogy **BEKAPCSOLJA** a 2000 ciklusriasztást.

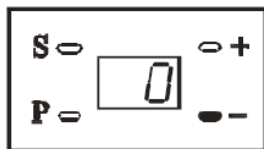

Nyomja a „-”-t míg a „0” jelenik meg a kijelzőn, hogy **KIKAPCSOLJA** a 2000. ciklusriasztást



Nyomja meg a „P” gombot eltárolni a beállítást.



A figyelmeztető hangjelzés kikapcsolásának módja: kapcsolja le a tápfeszültséget és utána kapcsolja azt vissza ismét.

E.10 Rádiótávvezérlők kiválasztása

Kövesse a következő eljárást a használt távvezérlő kiválasztásához:

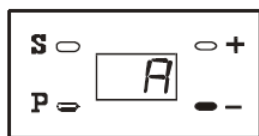

Nyomja „-”-t az „A” kiválasztáshoz.

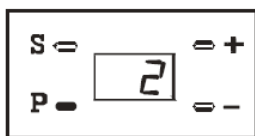

Nyomja a „P”-t míg a „2”-es jelenik meg a kijelzőn (ez jelenti, hogy a kódgenerálós távvezérlőt választotta ki).

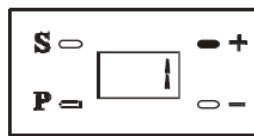

Nyomja a „-”-t míg az „1” jelenik meg a kijelzőn (ez jelenti, hogy a DIP kapcsolós távvezérlőt választotta ki).

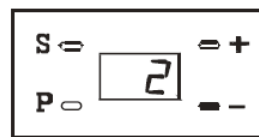

Nyomja a „+”-t míg a „2”-es jelenik meg a kijelzőn a kódgenerálós távvezérlő ismételt kiválasztásához.

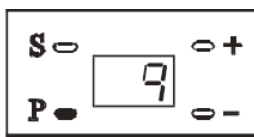

Nyomja meg a „P” gombot a beállítás eltárolásához.



E.11 Üzembe helyezés befejezése

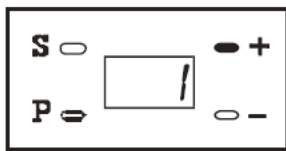

Nyomja a „+” az „1”-
es kiválasztásához.

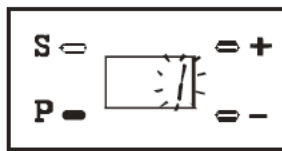

Tartsa lenyomva a
„P”-t 8mp-ig.

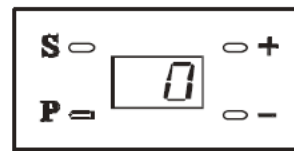

A kijelző „0”-t mutat és a
vezérlőegység kilép az
üzembehelyezési módból.



A programozás befejezésének eljárását el kell végezni, máskülönben az
összes előző beállítás el fog veszni.

F Rádió távvezérlő programozás

F.1 Kódolás

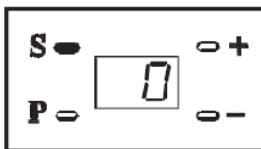

Tartsa lenyomva a „S”-t
míg a kijelző bal
oldalán „0” jelenik meg

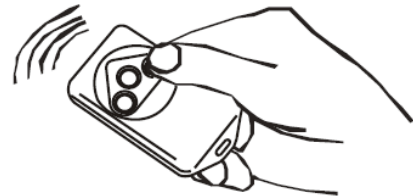
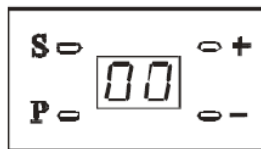

Nyomja meg a
távvezérlő bármelyik
gombját 2x, mielőtt a
„0” eltűnik.



Ezzel a távvezérlő kódolási eljárás be van fejezve. Győződjön meg a
távvezérlő gombjának megnyomásával, hogy a távvezérlő kódolása sikeres
volt (a kapunak mozognia kellene).

F.2 Törlés

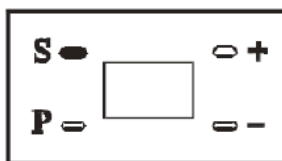

Tartsa lenyomva az
„S”-t.

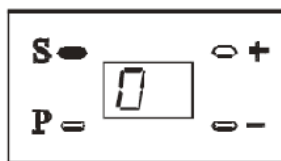

Míg a kijelző bal
oldalán megjelenik a
„0”.

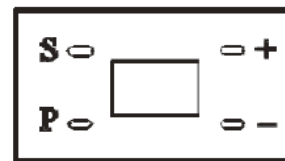

Tartsa lenyomva az „S”-t míg
a „0” eltűnik a kijelzőről.

Most az összes távvezérlő ki lett törölve.

A garázkapunyitó újbóli működtetéséhez szükséges a távvezérlők újrakódolása.



Biztonsági okokból az összes távvezérlőt törölni kell, amennyiben egy
közülük elveszett.

G

G Vezetékezési ábra

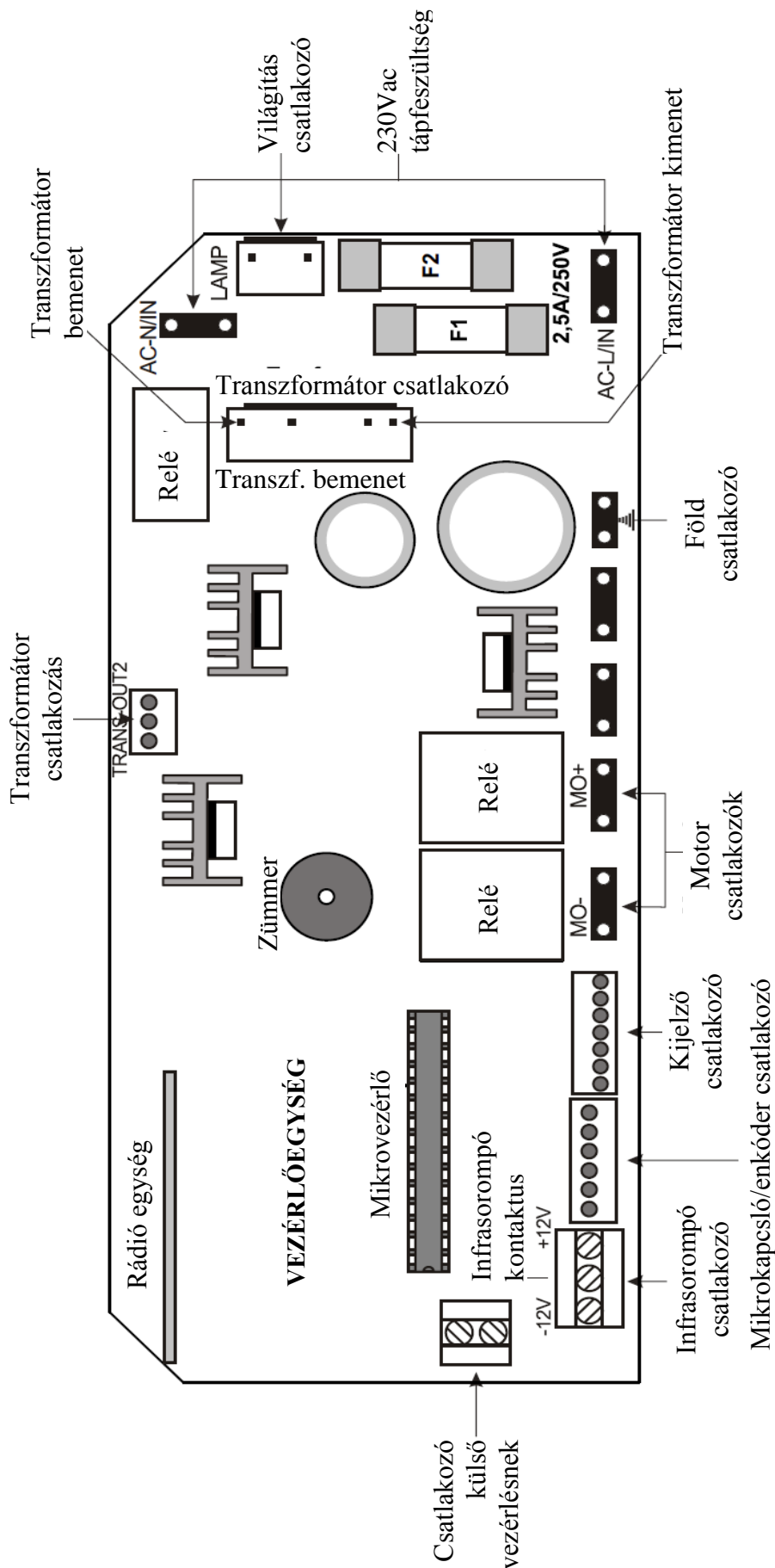

H Infrasonrompó vezetékkezési ábra (kiegészítő eszköz)

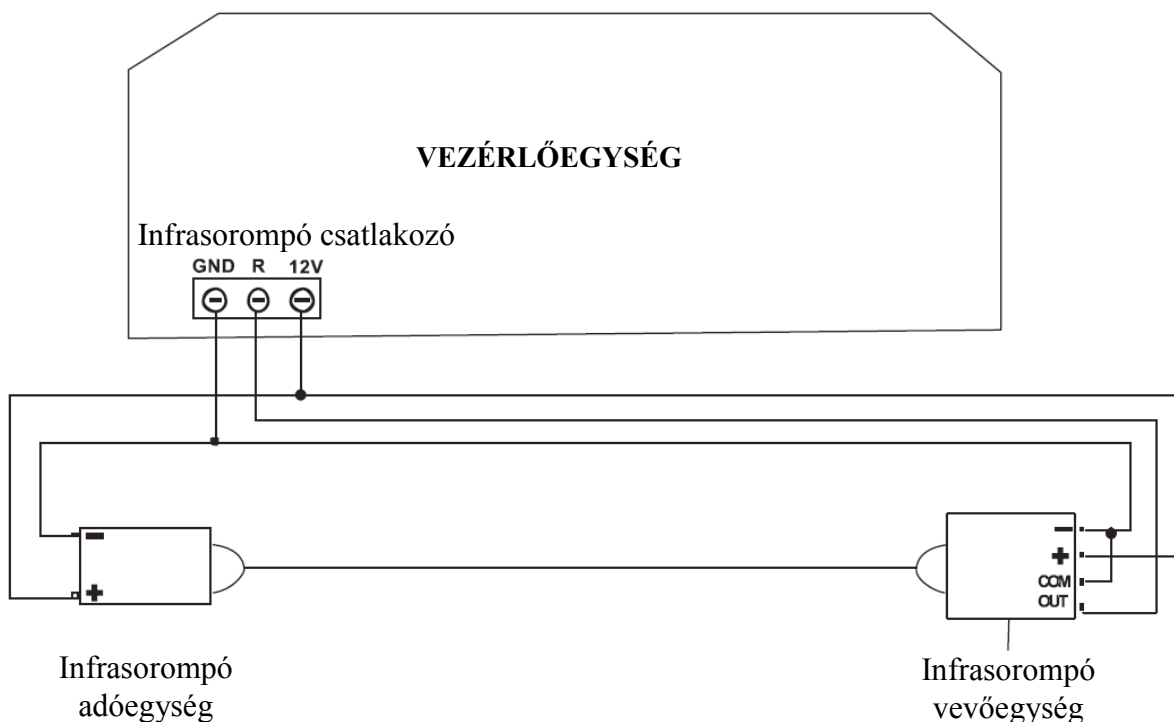

FIGYELEM:

Az infrasonrompó sugarának megsértése, a kapu záródás közben azonnal megállítja annak mozgását, míg nyitáskor nincs hatással rá.

I Végfelhasználói útmutató

Karbantartás

- A LIBRA és LIBRA PLUS garázkapunyitó környezetbarát termék és általában minimális karbantartást igényelnek normál használat esetében.
- A garázkapunyító használatának megkezdése előtt győződjön meg, hogy a meghajtórendszer könnyen gördül (akassza szét a mozgó kocsi körmét és nyissa majd zárja a kaput kézzel).
- Ellenőrizze rendszeresen a kapu helyes nyitási és zárási helyzetét és bizonyosodjon meg róla, hogy a rugók helyesen feltudják emelni a kaput.

Vészkioldó

Hálózati tápellátás hiánya esetén a következőképpen működik:

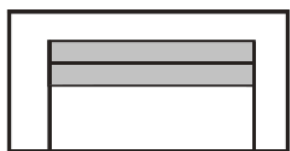

Amikor a tápfeszültség megszűnik a kapu megáll.

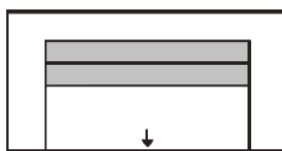

Amikor a tápfeszültség visszatér adjon egy nyitóimpulzust a távvezérlővel: a kapu becsukódik.

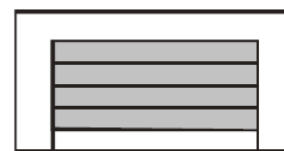

A kapu eléri zárt helyzetet, amint az előzőleg be lett állítva és megáll mozdulatlanul.

A tápfeszültség kiesése esetén a kapu kézzel nyitható vagy zárható miután kioldotta a mozgó szán retesztét.

Hibakeresés

Probléma	Probléma oka	Probléma megoldása
A garázkapunyitó nem működik.	<ul style="list-style-type: none">A tápfeszültség nincs megfelelően csatlakoztatva,A biztosíték kiégett.	<ul style="list-style-type: none">Hívjon egy szerelőt,Kérjen meg egy szakembert, hogy cserélje ki a biztosítékot.
A kapu nem mozog.	<ul style="list-style-type: none">Nincs eltárolva távvezérlő kód,A távvezérlő eleme lemerült.	<ul style="list-style-type: none">Kódolja ismét a távvezérlőt,Cserélje ki a távvezérlő elemét.
A távvezérlő működési távolsága túl kicsi.	A távvezérlő elem nem elég erős.	Cserélje ki egy ugyanolyan típusúra.
A lánc mozog, de a kapu nem.	A szán körme nincs megfelelően reteszelve.	Reteszelve a szán körmét.
Riasztásjelzést hall.	<ul style="list-style-type: none">A kapu túl hosszú ideje van nyitva,A nyitó elérte a 2000. ciklust.	<ul style="list-style-type: none">Zárja kaput,Kapcsolja le a nyitó tápfeszültségét, majd aztán kapcsolja vissza ismét.
A kapu nem megfelelően nyit vagy zár.	Hiba az üzembehelyezési eljárásban.	Hajtsa végre ismét az üzembehelyezési eljárást.
A kapu nem működik megfelelően és a kijelző egy „H”-t mutat.	Nedvedeségi probléma vezérlőegységben.	Szárítsa ki a vezérlőegységet (szakember által).
A kapu hirtelen megáll vagy ugrál és a kijelző „F”-et mutat.	<ul style="list-style-type: none">A húzórugó eltorzult,A kapu akadályba ütközött,A tápfeszültség nem stabil.	<ul style="list-style-type: none">Kérjen meg egy szakembert, hogy javítsa meg a rugót,Távolítsa el az akadályt vagy állítsa be az akadályérzékelés érzékenységét, amíg az „F” eltűnik a kijelzőről
A garázkapunyító működik, de csikorgó hang hallható.	A sín és a mozgó szán közötti kenőanyag hiánya.	Használjon megfelelő minőségű kenőanyagot a sín és a mozgó szán között.
A lánc lejött és zajos.	A lánc leesett, mert hosszú ideje van használva megfelelő kenőanyag nélkül.	Rögzítse megfelelően a csavart a rugón, tegye vissza a láncot a megfelelő helyzetbe és kenje meg azt.



Elektromos áramütés veszélye!
Csak szakember nyúlhat a vezetékekhez és a vezérlőegység részeihez.