

KIT-ELITE

Q60A vezérléssel

Felszerelési és használati utasítás

A leírás fontossági és bonyolultsági sorrendben tartalmazza a készülékre vonatkozó elméleti és gyakorlati ismereteket. A gyakorlati lépések képpel vannak illusztrálva, az elméleti megértést pedig az „érdekesebb” szavakat tartalmazó, a leírás végén található egyszerű szótár segíti.

Elektromechanikus motorral mozgatott szárnyaskapu nyitásához és zárásához.

Motortípus ellenőrzés és rögzítési méret meghatározása

Jobbos és balos motor (8.ábra)

Az Elite motorok jobbos (D) és balos (S) verzióban készülnek.

Annak eldöntése, hogy jobbos vagy balos motort használjon-e úgy történik, hogy oldalról megvizsgálja a kaput és ha a kapu csuklópántja a jobb oldalon van, akkor jobbos motort, ha a bal oldalon van akkor balos motort kell használni.

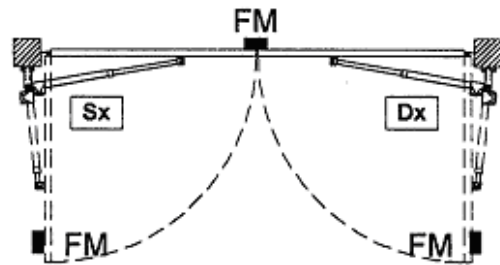

8. ábra

Motor ellenőrzése és a beszerelési méretek meghatározása

Egy 90°-os nyitás megvalósításához a kapu kerületi sebességének 10 és 12m/perc közé kell esni.

A motor beszereléskor, alkalmazza az alábbi adatokat:

A pillér közepén rögzített kapu (Fig. A)

Ekkor a kapu maximális nyílási szöge 90°.

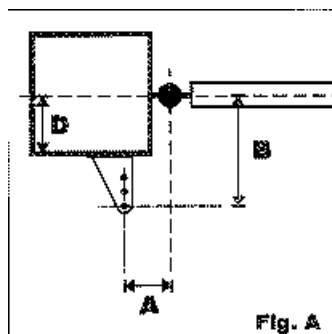

Mérje meg a **D méretet** (távolság a csuklópántok tengelye és a kapu széle között) és az **L méretet** (kapuszárny hossza).

Vizsgálja meg az **1. táblázatot** és kövesse az **L méretnek** megfelelő vonalat addig, míg nem keresztezi a **D méretnek** megfelelő oszlopot, majd válassza ki a megfelelő motort az **1. táblázatban** megadott értékek közül. Ha az **1. táblázat** adatai csak sötét szűrő méreteket mutatnak (a sebesség kisebb, mint 10m/perc), akkor **megnövelhető az átlagos kerületi**

sebesség a pilléren létrehozott vajat segítségével, mely lehetővé teszi, hogy a csuklópántjához közelebb szerelje a motort.

Ebben az esetben is ugyanazt a táblázatot használja, figyelembe véve azt, hogy a mért érték nem a pillér szélétől, hanem a vajtól számított.

A pillér szélére szerelt kapu (Fig. B)

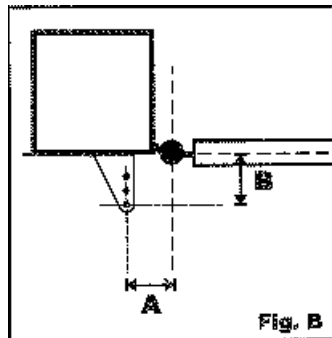

Ebben az esetben határozza meg, szükség szerint, a maximális nyitási szöget (max 120^0) és mérje meg az **L méretet** (kapuszárny hossza).

Tanulmányozza a **2. táblázatot** az **L méretnek** megfelelő vonalat követve, amíg nem találkozik a szükséges nyitási szöggel és válassza ki az ajánlott motor típusát figyelembe véve a **2. táblázat** adatait.

Kifelé nyíló kapu esetén

Abban az esetben ha a kapu kifelé nyílik, a (Fig. N) ábra szerint kell a beszerelést elvégezni. Ebben az esetben az **konzolt** nyitott kapuszárnynál kell felcsavarozni.

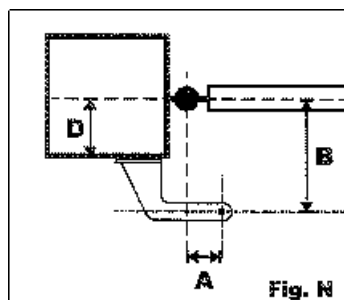

L szárny hossz	D távolság		5cm		7,5cm		10cm		12,5-20cm		22,5-30cm	
	Elite 3	A=12 B=15	Elite 3	A=11 B=15	Elite 3	A=10 B=17,5	Elite 4	A=10 B=27,5	Elite 5	A=8,5 B=37,5		
175 cm-ig												
176-225cm-ig	Elite 3 Elite 4	A=12,5 B=12,5 A=18 B=17,5	Elite 3 Elite 4	A=10 B=15 A=18 B=17,5	Elite 3 Elite 4	A=10 B=15 A=18 B=17,5	Elite 4	A=10 B=27,5	Elite 5	A=8,5 B=37,5		
226-275cm-ig	Elite 3 Elite 5	A=13 B=17,5 A=24 B=20	Elite 3 Elite 5	A=13 B=17,5 A=24 B=20	Elite 3 Elite 5	A=13 B=17,5 A=24 B=20	Elite 5	A=13 B=27,5	Elite 5	A=8,5 B=37,5		
276-325cm-ig	Elite 4 Elite 5	A=16 B=20 A=34 B=20	Elite 4 Elite 5	A=16 B=20 A=34 B=20	Elite 4 Elite 5	A=16 B=20 A=34 B=20	Elite 4	A=10 B=27,5 A=22 B=27,5	Elite 5	A=8,5 B=37,5		
326-375cm-ig	Elite 5	A=25 B=20	Elite 5	A=25 B=20	Elite 5	A=25 B=20	Elite 5	A=21 B=27,5				

1. táblázat

L szárny hossz	Nyitási szög		90°		105°		120°	
	Elite 300	A=13,5 B=13,5	Elite 300	A=13,5 B=13,5	Elite 400	A=17 B=13		
175 cm-ig								
176-225cm-ig	Elite 400	A=17,5 B=17,5	Elite 400	A=17,5 B=17,5	Elite 400	A=20 B=16		
226-275cm-ig	Elite 500	A=22 B=22	Elite 500	A=22 B=22				
276-325cm-ig	Elite 500	A=25 B=25						

2. táblázat

Az átlagos kerületi sebesség csökkentése

Ha **csökkenteni akarja a kerületi sebességet**, akkor hosszabb futású motort kell alkalmazni az A és B méreteket kell megváltoztatni, vagy használjon lassabb motort, és ha lehetséges, akkor növelje az A és B méreteket.

A és B rögzítési méretek tekintetbe vétele

Abban az esetben, ha módosítani kívánja az A és B méreteket, akkor az alábbiakat kell követni:

Az A és B méretek összege megközelítőleg egyenlő a 90°-os nyitáshoz szükséges futással. Mindkét méretet (A és B) arányosan változtatva (megtartva, hogy az összeg egyenlő a futással) szintén 90°-os nyitás valósítható meg. Az A és B méretek közül az egyiket vagy

mindkettőt csökkentve 90^0 -nál nagyobb szögű nyitást ér el valamint az átlagos kerületi sebesség növekszik. Az A és B méretek közül az egyiket vagy mindkettőt növelve a nyitási szög csökken és az átlagos kerületi sebesség is csökken. Ez utóbbi esetben ügyeljen arra, hogy az A és B méretek összege ne legyen nagyobb a futásnál.

Különleges esetekben (pl.: nagy méretű pilléreknél), ahol nem található megoldás a táblázatból, kérjük lépjen kapcsolatba a forgalmazóval.

Beállítási utasítások

Mielőtt elkezdené a motor beállítását, ellenőrizze, hogy a csuklópántok jó állapotban vannak-e és meg vannak-e zsírozva.

Rögzítés magassága (12. ábra)

Válassza meg a motor felszerelési magasságát a kapu alakja és a rögzítési lehetőségek alapján. A magasság különbözik a kapu felépítésének megfelelően, ha erős felépítésű, akkor nincsenek határok, viszont ha könnyű felépítésű, akkor ajánlott minél közelebb szerelje fel a motort a kapu középhez (magasságban).

1. pozíció központi keresztrúd

2. pozíció Egy megerősítés, mely a kapu közepétől a széle felé halad figyelembe véve, hogy a motor alja és a föld között legalább $10 \div 15$ cm legyen.

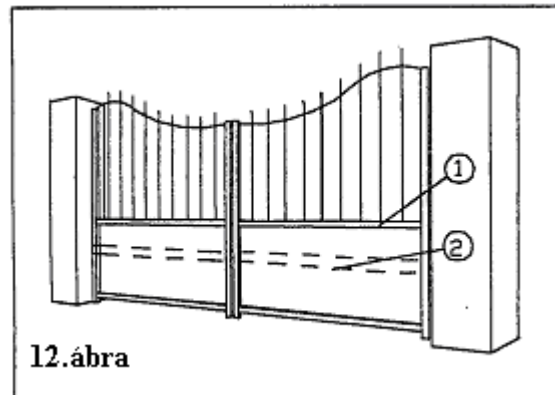

12. ábra

A rögzítő konzol

Szerelje fel a kapu pillérre az **S1-sx** bal illetve **S1-dx** jobb oldali konzolt emlékezve, hogy az **A** és **B** méretek a csuklópánt és a motor forgási tengelyére vonatkoznak.

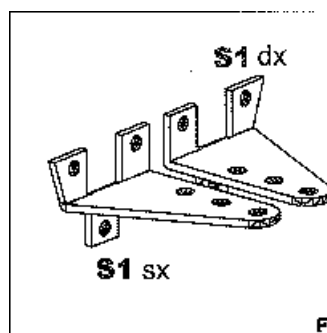
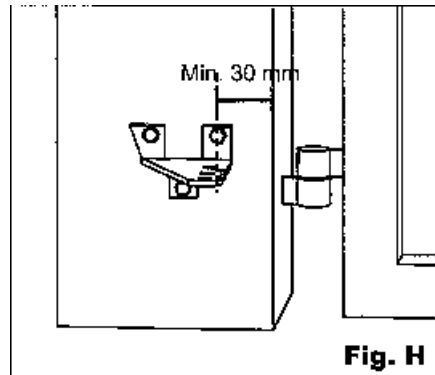

Fig. E



O13mm-es fém rögzítő csap (acél dübel)használatakor ügyeljen arra, hogy az oszlop széle felé eső rögzítő furat 30÷35mm-nél ne legyen közelebb a pillér éléhez, mert a pillér széle letörhet. (Fig. H)

Fali pillér esetén a S1 konzol rögzítéséhez használjon rozsdamentes csapot.

Az **S1 konzol** beszerelési méretének meghatározásához nézze meg a Fig. A vagy Fig. B ábrát.

S1 konzolra szerelje fel a motort a Fig I ábra alapján ügyelve arra, hogy a motorból kijövő vezeték alul legyen (a föld felé nézzen).

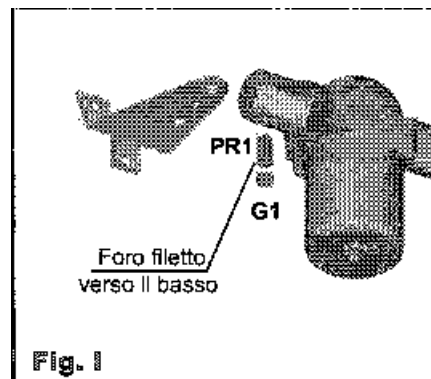

Határozza meg az **S3 konzol** helyzetét az alábbiak szerint:

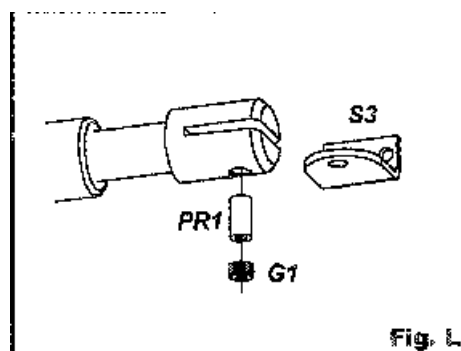

- Csukja be a kapuszárnyat
- Forgassa a motor kuplungját a **kulccsal** az óramutató járásával ellentétes irányban ütközésig, majd vissza legalább 180⁰-ot.
- Szerelje a dugattyúkar végére az **S3-as konzolt** ügyelve arra, hogy a dugattyúkar végén lévő furat lefele legyen. (7.ábra)

- Jelölje be az **S3 konzol** helyét a kapuszárnyon úgy, hogy ráfekteti a kapura a motor dugattyújához szerelt konzolt.
- Az előbb bejelölt helyen alakítsa ki az S3-as konzol rögzítését.
- Rögzítse az **S3-as konzolt** a kapuhoz az előzőleg bejelölt helyre.

(PR1 – rögzítő csap, G1 – záró csavar)

(PR1 rögzítő csap behelyezéskor figyeljen arra, hogy a csapban található menetes furat G1 záró csavar felé nézzen!)

Próbálja ki a kaput működés közben és szükség esetén állítson rajta.

Vég helyzet ütköző

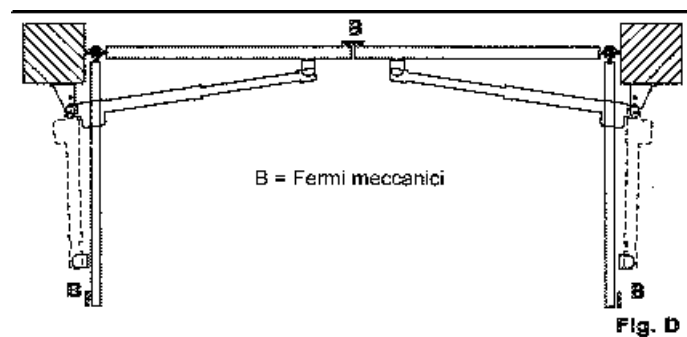

A Fig. D ábrán „B”-vel jelölt helyeken szükséges végállás ütköző elhelyezése.

(A kapu zárt helyzetben történő felütköztetése elengedhetetlen ahhoz, hogy a használat során a kapu kifogástalanul működhessen, mindig azonos pozícióból tudjon indulni !!!)

Meghajtó motor méretei:

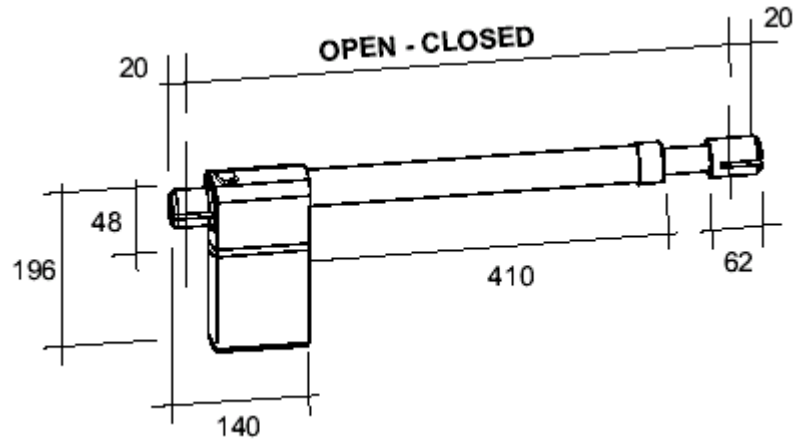

Motor elektromos bekötése:

Lásd a 9-es ábrát.



A motor elektromos bekötését a Fig. O ábra szerint hajtsa alakítsa ki, hogy a víz befolyását elkerülje.

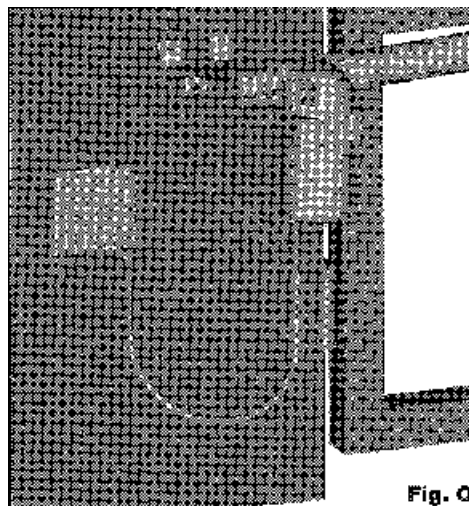

Q60A VEZÉRLÉS EGY- VAGY KÉTSZÁRNYAS KAPUKHOZ

A VEZÉRLŐEGYSÉG RÉSZEI

A	menü választó gomb
B	almenü választó gomb, valamint a menüpontok közötti léptetés
C	a beállított érték növelése, vagy engedélyezés „SI”
D	a beállított érték csökkentése, vagy tiltás „NO”
F1	230 V AC, 5 A-es biztosíték
F2	2-es motor biztosítóka 1,6A
F3	1-es motor biztosítóka 1,6A
F4	24 V AC, (visszaállítható) 1.6A biztosíték
F5	24 V AC, (visszaállítható) 0.65A biztosíték
KIJELZŐ	2 db 7 szegmenses LED kijelző
M1	sorkapocs a rádióantennának
M2a, b	sorkapocs a vezérlő és biztonsági be- és kimeneteknek
M3	sorkapocs a motoroknak
M4	sorkapocs a 230V-os tápellátásnak
A B C	védőföld sarus csatlakozói
MR	rádió vevőpanel
CN	a zárvezérlő panel csatlakozója
Z2	hálózati zavarűrő
K1/K2	Motor relék
K3	Villogó relé
V1	elsődleges feszültségfüggő ellenállás
V2	másodlagos feszültségfüggő ellenállás

Q60A

**VEZÉRLŐEGYSÉG EGY-
ÉS KÉTMOTOROS
SZÁRNYASKAPUKHOZ
230VAC**

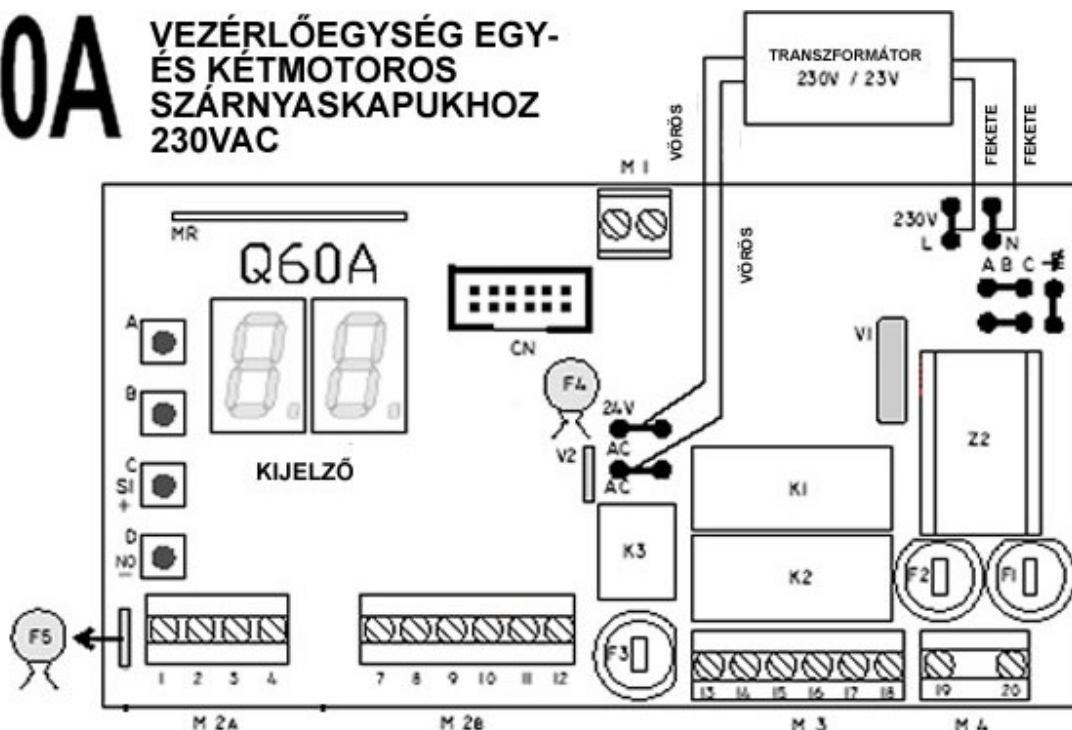

① F4 és F5 jelű önvisszaálló biztosítékok

Ha átmeneti rövidzár történik a biztosíték magától visszaáll 5 mp után.

Folyamatos rövidzár esetén szakítsa meg a hálózati tápellátást, távolítsa el a 2-es jelű csatlakozót, várjon 5 mp-et és újból kapcsolja vissza a hálózati tápellátást. A biztosíték automatikusan visszaáll. Keresse meg és távolítsa el a rövidzárat mielőtt a csatlakozókat visszahelyezi.

A VEZÉRLÉS SORKAPCSAI

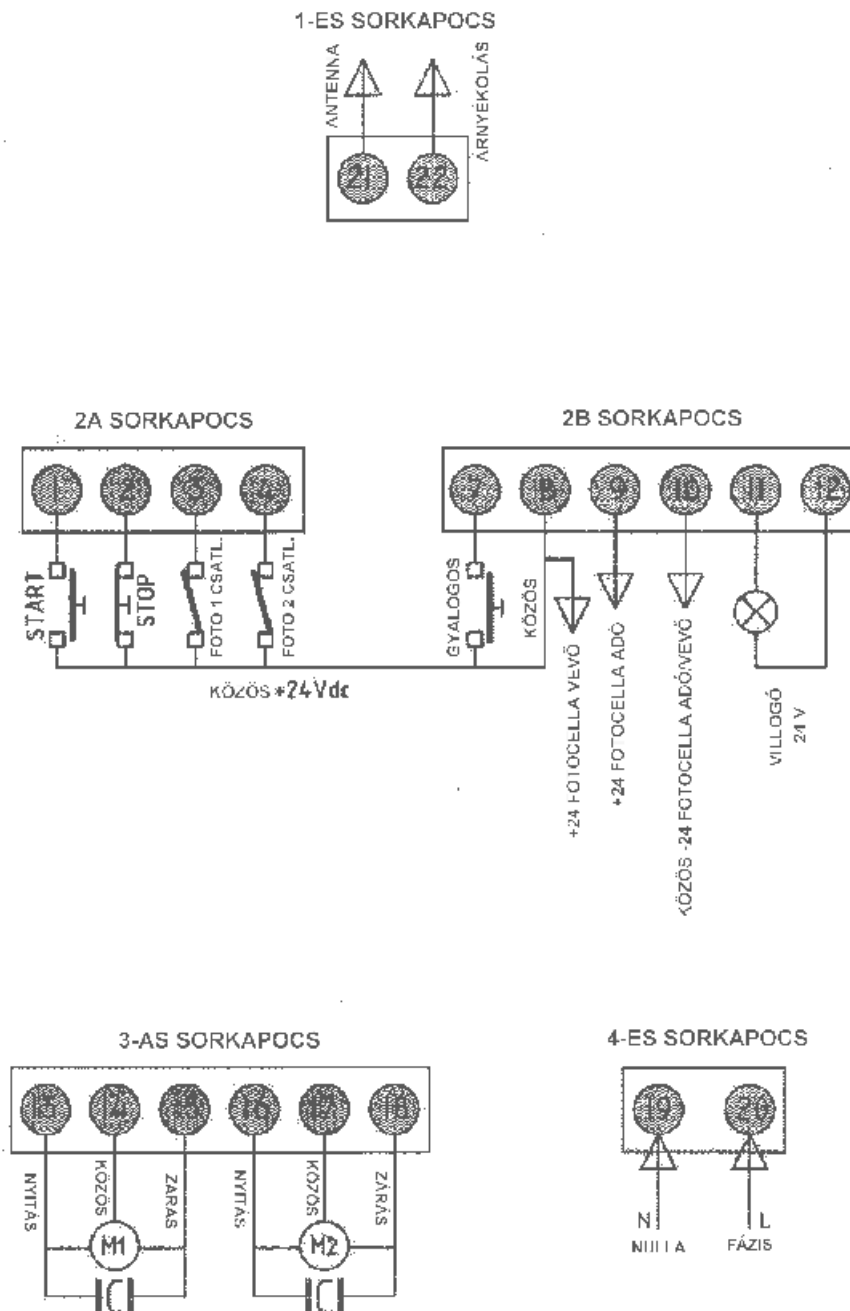

A SORKAPCSOK CSATLAKOZTATÁSA

Az összes csatlakoztatást tápellátás nélkül kell elvégezni!

FÖLD SORKAPOCS CSATLAKOZTATÁSOK

Csatlakoztassa a sárga/zöld motor kábeleket az „A” és a „B” sarus csatlakozóihoz.
Csatlakoztassa a sárga/zöld hálózati kábelt a „C” sarus csatlakozóhoz.

AZ 1-ES SORKAPOCS CSATLAKOZTATÁSAI

- 21 Antenna meleg pontja
- 22 Antenna árnyékolása

A 2-ES SORKAPOCS CSATLAKOZTATÁSAI

- 1-8 START parancs, normál állapotban nyitott kontaktus (NO) nyomógomb, kulcsos kapcsoló és külső rádió vevő csatlakoztatásához. A START parancs elindítja a teljes nyitási vagy zárási ciklust.
- 7-8 Gyalogos START bemenet. Normál állapotban nyitott kontaktus (NO) , kulcsos kapcsoló és külső rádió vevő csatlakoztatásához.
Gyalogos START parancs adásakor az M1 motor rövidebb idővel hajtja végre a nyitási vagy zárási ciklust.

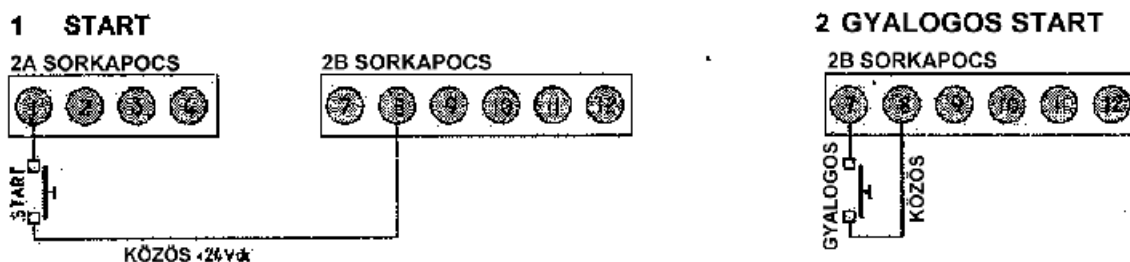

- 2-8 **Vészleállító gomb.** STOP parancs, normál állapotban zárt (NC) vészleállító gomb.
Ha megszakad a kontaktus, a kapu azonnal megáll. Nyitási ciklus esetén az első START parancsra a motorok zárni fognak. Automata zárás szünet ideje estén az első START parancsra a motorok zárni fognak. Zárási fázis esetén az első START parancsra a motorok nyitni fognak.
Ha nem használ STOP gombot, hidalja át a 2-es és a 8-as sorkapcsot!

**3 VÉSZLEÁLLÍTÓ GOMB
ALAPESETBEN ZÁRT
KONTAKTUS (NC)**

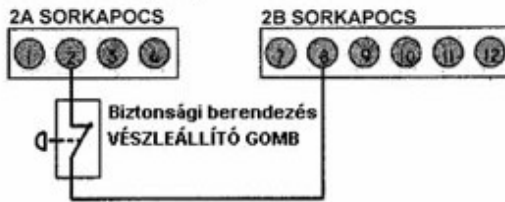

Hidalja át a 2-es és 8-as pontokat, ha nem használ vészleállító gombot!



- 3-8** Bemenet, a biztonsági fotocellához, a zárási munkafázisban.
Több infratorompó alkalmazásakor, vevőegységeik relé kontaktusait sorosan kell felfűzni.
Normál állapotban zárt kontaktus (NC).
Csak a zárási munkafázisban működik. Nyitáskor nem aktív.
A zárási munkafázisban: Stop, 2 másodperc szünetidő, ismét nyitási fázis.
Ha a zárási fotocellát nem használja, hidalja át a 3-as és a 9-es sorkapcsot!

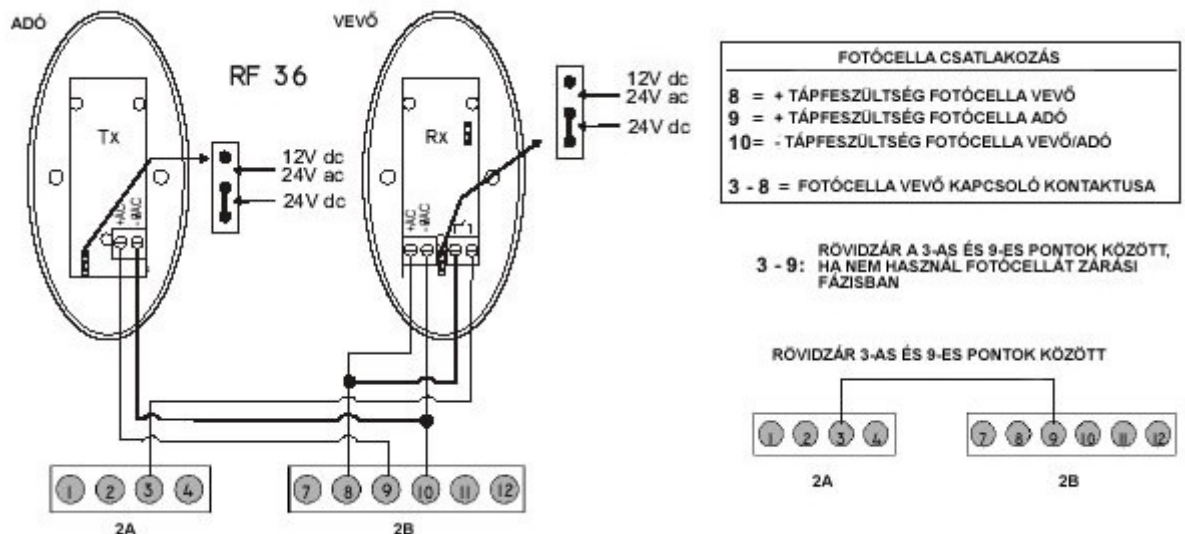

- 4-8** Bemenet, a biztonsági fotocellához, a nyitási munkafázisban.
Több infratorompó alkalmazásakor, vevőegységeik relé kontaktusait sorosan kell felfűzni.
Normál állapotban zárt kontaktus (NC).
A nyitási fázisban: megáll, amíg az akadályt el nem teszik az útból.
A zárási fázisban: megáll, és irányt változtat.
Ha a nyitási fotocellát nem használja, hidalja át a 4-es és a 9-es sorkapcsot!

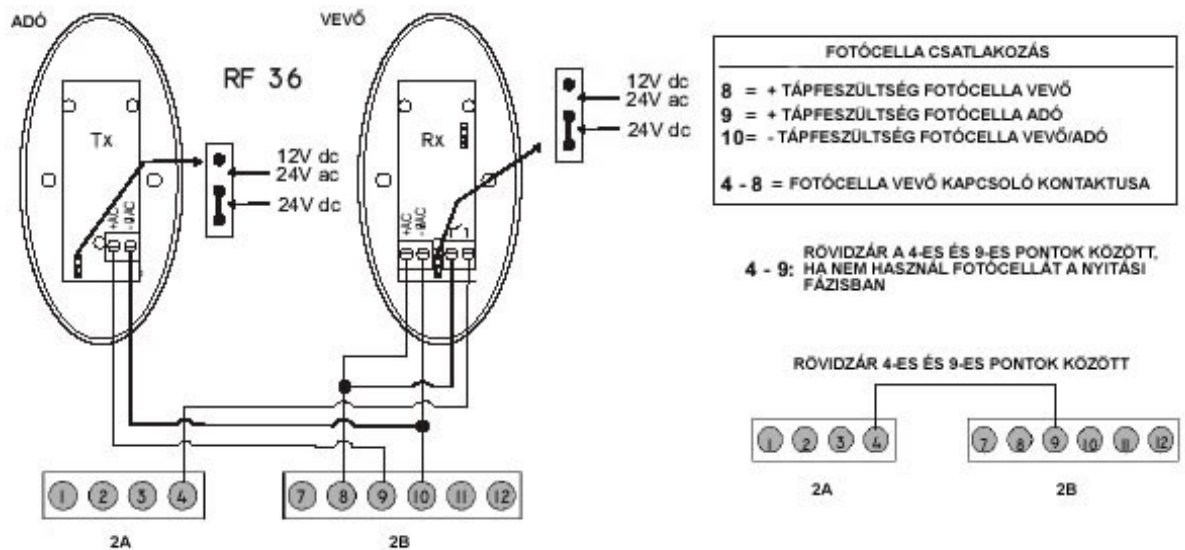

- 8-10 Kimenet a fotocella vevő tápellátásának és az egyéb kiegészítőknek max.100mA.
- 9-10 Kimenet a fotocella adó tápellátásához.
- 11-12 Villogó kimenet. 24 V DC, 20 W max.

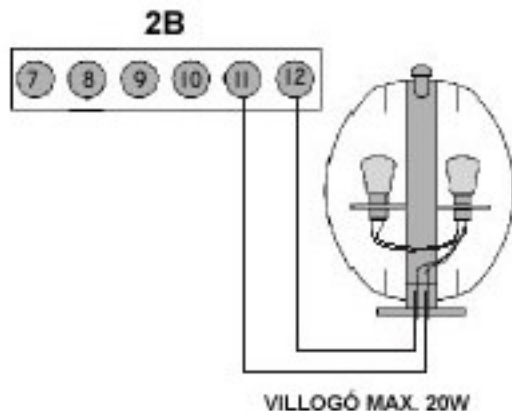

A 3-AS SORKAPOCS CSATLAKOZTATÁSAI

Az 1-es motor az elsőnek nyíló szárnyat mozgatja.

A 2-es motor a másodiknak nyíló szárnyat mozgatja.

Attól függően, hogy az elsőnek nyíló szárny jobbos, vagy balos, a motorok fekete és barna ereit fel kell cserélni! A következő példában, az 1-es motor jobbos.

- 13 1-es motor nyitási 230Vac fázis kimenete. A motor **fekete** ere és a kondenzátor egyik ága.
- 14 1-es motor „0” kimenete. A motor **kék** ere.
- 15 1-es motor zárási 230Vac fázis kimenete. A motor **barna** ere és a kondenzátor másik ága.
- 16 2-es motor nyitási 230Vac fázis kimenete. A motor **barna** ere és a kondenzátor egyik ága.
- 17 2-es motor „0” kimenete. A motor **kék** ere.
- 18 2-es motor zárási 230Vac fázis kimenete. A motor **fekete** ere és a kondenzátor másik ága.

1-ES MOTOR: AZ ELEKTROMOS ZÁRAS SZÁRNY
VAGY AZ ELŐSZÖR NYÍLO SZÁRNY.

13 NYITÁS + KONDENZÁTOR
14 KÖZÖS (A MOTOR KÉK VEZETÉKE)
15 ZÁRÁS + KONDENZÁTOR

2-ES MOTOR
A MÁSODIKKÉNT NYÍTO SZÁRNY

16 NYITÁS + KONDENZÁTOR
17 KÖZÖS (A MOTOR KÉK VEZETÉKE)
18 ZÁRÁS + KONDENZÁTOR

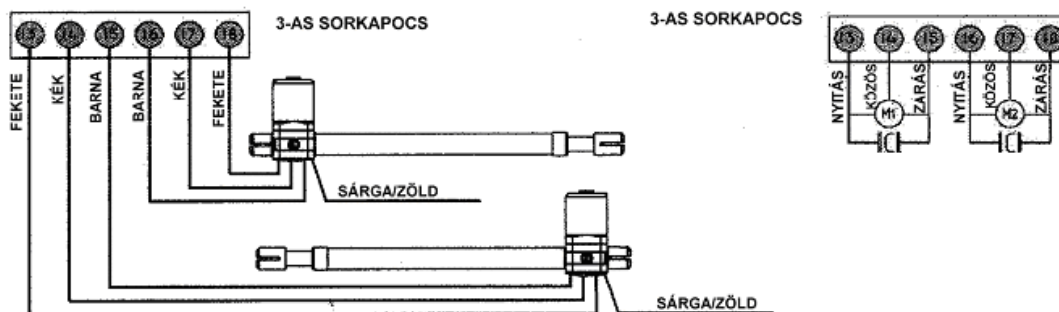

HA CSAK EGY MOTORT CSATLAKOZTAT

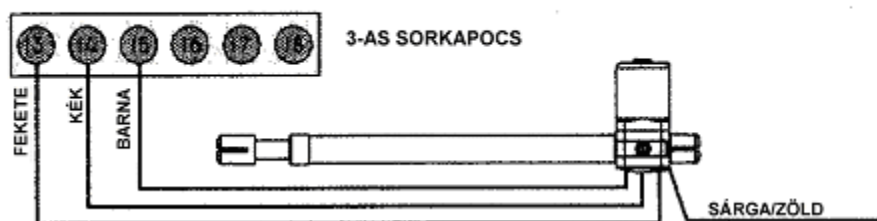

A 4-ES SORKAPOCS CSATLAKOZTATÁSAI

- ① A hálózati feszültség vezérlésre kapcsolása előtt végezzen el minden elektromos bekötést, ellenőrizze ezek megfelelő rögzítését. A feszültség alá helyezett vezérlésen végzett bekötések az elektronika sérülését okozhatják !!!

19-20 Tápellátás bemenet 230 Vac – 50 Hz (19= nulla, 20= fázis)

Még egyszer a bekötésről:

Abban az esetben, ha a távirányítótól függetlenül is kezelni kívánja a vezérlést, és nyitni akarja mindkét szárnyat, iktasson be az **1-es START** és a **8-as +24V** pont közé egy alapesetben nyitott kontaktusú nyomógombot. Ennek működtetésével mindkét szárny nyílni fog.

Ha nincs rá szükség, hagyja szabadon!

Abban az esetben, ha a távirányítótól függetlenül is kezelni kívánja a vezérlést, és nyitni akarja az egyik szárnyat, iktasson be a **7-es PED** és a **8-as +24V** pont közé egy alapesetben nyitott kontaktusú nyomógombot. Ennek működtetésével csak az elsőnek nyíló szárny fog dolgozni.

Ha nincs rá szükség, hagyja szabadon!

A **Vészleállító** gomb bekötéséhez, iktasson be a **2-es STOP** és a **8-as +24V** pont közé egy alapesetben zárt kontaktusú nyomógombot. Ennek működtetésével, munka közben a vezérlés azonnal leállítható. **Ennek elhagyása az Ön felelőssége!**

Ha ideiglenesen nem iktat be nyomógombot, hidalja át egy darab vezetékkel!

A **FOTO 1 csak záraskor aktív fotocella** bekötésekor:

a vevő fotocella **NC** pontját kösse össze a vezérlés **3-as FOTO 1** pontjával,

a vevő fotocella **C** pontját kösse össze a vezérlés **8-as +24V** pontjával,

a vevő fotocella **negatív táp** (-0AC) pontját kösse össze a vezérlés **10-es NEG** pontjával,

a vevő fotocella **pozitív táp** (+AC) pontját kösse össze a vezérlés **8-as +24V** pontjával,

az adó fotocella **negatív táp** (-0AC) pontját kösse össze a vezérlés **10-es NEG** pontjával,

az adó fotocella **pozitív táp** (+AC) pontját kösse be a vezérlés **9-es TEST FOTO** pontjával.

Ennek elhagyása az Ön felelőssége!

Ha ideiglenesen nem köti be ezt a fotocellát, hidalja át a vezérlés 3-as és 9-es pontjait egy darab vezetékkel!

A **FOTO 2 nyitaskor és záraskor aktív fotocella** bekötésekor:

a vevő fotocella **NC** pontját kösse össze a vezérlés **4-es FOTO 2** pontjával,

a vevő fotocella **C** pontját kösse össze a vezérlés **8-as +24V** pontjával,

a vevő fotocella **negatív táp** (-0AC) pontját kösse össze a vezérlés **10-es NEG** pontjával,

a vevő fotocella **pozitív táp** (+AC) pontját kösse össze a vezérlés **8-as +24V** pontjával,

az adó fotocella **negatív táp** (-0AC) pontját kösse össze a vezérlés **10-es NEG** pontjával,

az adó fotocella **pozitív táp** (+AC) pontját kösse be a vezérlés **9-es TEST FOTO** pontjával.

Telepítéskor legalább 1pár fotocellát telepíteni kell, a biztonság érdekében!

Ha nem köti be ezt a fotocellát, hidalja át a vezérlés 4-es és 9-es pontjait egy darab vezetékkel!

A **motorok** bekötése attól függően, hogy az elsőnek nyíló szárny jobbos, vagy balos, a vezetékek színei tengely szimmetrikusan követik egymást.

Ha az 1-es motor jobbos, akkor a bekötés: fekete, kék, barna, 2-es motor: barna, kék, fekete.

Ha az 1-es motor balos, akkor a bekötés: barna, kék, fekete, 2-es motor: fekete, kék, barna.

Csatlakoztassa egy 6 Amperes kismegszakítón keresztül a 230V-os hálózatra a vezérlést!

Ha jól kötötte be a vezérlést – a kijelzőn a „- -„ jelzés látható!

Amennyiben nem ez a jelzés látható, akkor **szüntesse meg a tápellátást** és ellenőrizze a vezérlés csatlakozásait és bekötéseit.

A vezérlést a gyárban felprogramozták.

A gyári beállításokon, a kapu méreteiből és az egyéni igényekből adódóan valószínű változtatni kell, de arra mindenképp jó, hogy kipróbáljuk a működést.

Első lépésben, oldja ki mindkét motor **kuplungját!**

Mindkét **kapuszárnyat** félig, kb 45°-ban nyissa ki!

Zárja vissza mind a két motor **kuplungját!**

1. Kódolja le az adót a személyi kódjával néhány DIP kapcsoló pozíciójának megváltoztatásával. (A távirányító kódjának megváltoztatása nagyon fontos, mert ennek elmulasztása esetén, más illetéktelen személy is esetleg tudja működtetni az ön kapunyitóját.)
2. Amennyiben „- -”, kijelzés látható a vezérlőegységen úgy 2x nyomja meg az „A” gombot, és ezután „rA” jelzést kell látnia a kijelzőn.
3. Ezt követően most 2x a „B” gombot nyomja meg, és ezután „tc” jelzést kell látnia a kijelzőn.
4. Nyomja meg az **adó valamelyik gombját**, és tartsa lenyomva.
5. Ezzel **egyidejűleg** nyomja le a vezérlésen az „C” nyomógombot a kód eltárolásához. A kijelzőn kétjegyű szám jelzi, hogy hányadiknak tárolta el a memóriában a távirányítót. Például: „0 1”.
6. Ismétlje meg ezeket a lépéseket minden egyes olyan távirányítóval, aminek más a kódbeállítás. A vezérlés 54 különböző kódot tud megtanulni.

Ezek után adjon egy START impulzust a távirányító bal oldali gombjával!

Figyelje, hogy melyik kapuszárny dolgozik először és azt, hogy a kapu kifelé nyílik-e!

A kapunak, az első START parancsra, kifelé kell nyílni!

Amikor már mindkét motor dolgozik, adjon egy újabb START parancsot!

Erre a kapu meg fog állni.

Értékelje ki a helyzetet!

Valóban az a motor kezdett dolgozni először, amelyiknek az első szárnyat kellett működtetni?

Valóban kifelé nyitott a kapu?

Adjon megint egy START parancsot! Erre a kapu elkezd bezárni.

Nagyjából azon a ponton, ahol elkezdte az egész műveletet, a szárnyak kb 45°-os állásánál, adjon megint egy START parancsot!

Ekkor a kapu megáll.

Abban az esetben, ha a kapuszárnyak nem a megfelelő irányban dolgoztak, vagy nem az a szárny nyílt elsőnek, amelyiknek kellett volna, szüntesse meg a tápellátást és változtassa meg a motorok bekötését!

Ezek után ismét ellenőrizze a helyes működési irányokat!

Addig ne menjen tovább, amíg a szárnyak nem működnek a helyes irányban!

Amikor helyesen működnek a szárnyak, oldja ki mindkét motor **kuplungját!**

Mindkét **kapuszárnyat** csukja be!

Zárja vissza mind a két motor **kuplungját!**

SOROZATOS PROGRAMOZÁS A TÁVIRÁNYÍTÓVAL

A sorozatos programozás lényege, hogy a távirányító gombjával adott START parancsok sorozatával adja meg a szükséges működési időket.

1. Amennyiben „- -”, kijelzés látható a vezérlőegységen úgy 4x nyomja meg az „A” gombot, és ezután „AS” jelzést kell látnia a kijelzőn.
2. Ezt követően most 1x a „B” gombot nyomja meg, és ezután „1n” jelzést kell látnia a kijelzőn.
3. Amennyiben egyszárnyas kapuja van a sorozatos programozást folytassa a „Sorozatos programozás egyszárnyú kapu esetén” ponttól.

4. Ha kétszárnyas kapu mozgatásához használja a vezérlőpanelt, úgy nyomja meg még 1x a „B” gombot, és ezután „2n” jelzést kell látnia a kijelzőn.
5. Amennyiben kétszárnyas kapuja van a sorozatos programozást folytassa a „Sorozatos programozás kétszárnyú kapu esetén” ponttól.

- Sorozatos programozás egyszárnyú kapu esetén.

1. impulzus: : az első szárny megkezdí a nyitást. A kijelzőn az „n1” felirat látható.
2. impulzus: ezt az 1-es motor nyitási ciklusának 90%-ánál kell kiadni és az első motor megkezdí a lassítási fázist. A kijelzőn az „r1” felirat látható.

Várjon kb. 4-5 másodpercet az 1-es motor teljes nyitási ciklusának befejezése után!

3. impulzus: a vezérlőpanel kijelzőjén megjelenik a „tP” felirat, eltárolódik a nyitási és a lassítási idő, és megkezdődik az automata zárás szünetidejének számlálása.
4. impulzus: lezárja az automata zárás szünetidejének számlálását és megindul a zárási fázis.

Ha a zárási fázis befejeződött, akkor a vezérlőegység automatikusan kilép a sorozatos programozásból és eltárolja a működési időket.

- Sorozatos programozás egyszárnyú kapu esetén.

1. impulzus: az első szárny megkezdí a nyitást. A kijelzőn az „n1” felirat látható.
2. impulzus: ezt az 1-es motor nyitási ciklusának 90%-ánál kell kiadni és az első motor megkezdí a lassítási fázist. A kijelzőn az „r1” felirat látható.

Várjon kb. 4-5 másodpercet az 1-es motor teljes nyitási ciklusának befejezése után!

3. impulzus: az második szárny megkezdí a nyitást. A kijelzőn az „n2” felirat látható.
4. impulzus: ezt az 2-es motor nyitási ciklusának 90%-ánál kell kiadni és az első motor megkezdí a lassítási fázist. A kijelzőn az „r2” felirat látható.

Várjon kb. 4-5 másodpercet az 2-es motor teljes nyitási ciklusának befejezése után!

5. impulzus: a vezérlőpanel kijelzőjén megjelenik a „tP” felirat, eltárolódik a nyitási és a lassítási idő, és megkezdődik az automata zárás szünetidejének számlálása.
6. impulzus: lezárja az automata zárás szünetidejének számlálását és megindul a zárási fázis.

Ha a zárási fázis befejeződött, akkor a vezérlőegység automatikusan kilép a sorozatos programozásból és eltárolja a működési időket.

Adjon egy **START** impulzust és figyelje, hogy a kapu mozgása megfelel-e az időbeállításoknak.

Ha a működési, a lassítási és a szünetidő nem megfelelőek, akkor a „Sorozatos programozás távirányítóval” pontokban leírtak szerint programozza újra a vezérlést, vagy

a „Standard programozási mód”-ban, minden egyes munkafázist külön-külön be tud állítani!

- ① Amennyiben a START impulzus kiadása után a kapu csak kb. 2 mp-ig mozog, majd megáll, de a figyelmeztető lámpa tovább villog, akkor a vezérlésen beállított motornyomaték értéke (PA -> N1 -> F1, F2) illetve (PA -> N1 -> ... -> Fr) alacsony a kapu mozgatásához. Növelje meg a beállított nyomaték értékeit és ismételje meg az előbb leírt folyamatot az „A” ponttól kezdődően !!!

STANDARD PROGRAMOZÁS

1. Adjon START impulzust az 1-es és 8-as pontok közé, vagy a távirányító feltanított nyomógombjával.
A nyitási mozgás után (kb. 2,4m), elkezdődik a lassítási fázis. Az előre beprogramozott teljes nyitás (kb. 2,5 m) után a kapu megáll, 3mp-ig áll, majd elkezd a zárási fázist. A zárási fázis befejeztével a kapu megáll.
2. Ellenőrizze, hogy a beállított funkciók és működési idők megfelelnek az ön által elvártaknak. Amennyiben ezek a beállítások nem felelnek meg a kapu működtetéséhez, akkor a következő lépéseket követve változtassa meg az adott működési paramétert.
3. Ha kijelzőn az „FC” felirat látható nyomja meg 1x az „A” jelű gombot. A kijelzőn a „PA” felirat jelenik meg.
4. Nyomja meg 1x a „B” jelű gombot, ekkor belép a paraméter menübe. A kijelzőn az „N1” felirat jelenik meg.
5. A „B” jelű gomb nyomogatásával keresse meg azt a paramétert, amelyet meg kíván változtatni.
6. Ha elért a kívánt ponthoz, akkor az adott pontnak megfelelő kijelzés jelenik meg a kijelzőn. Kis idő elteltével a kijelzőn megjelenik az adott paraméter aktuálisan beállított értéke.
7. A paraméter értékét a „C” jelű gomb nyomogatásával növelheti, illetve engedélyezheti. A „D” jelű gomb nyomogatásával pedig csökkentheti, illetve letilthatja.
8. Amennyiben a kívánt értéket beállította, akkor a „B” jelű nyomógombbal tovább léphet a következő paraméterre és a 7. pont szerint megváltoztathatja annak beállítását.
9. A beállított értékek elmentéséhez a „B” gomb nyomogatásával menjen el az „SU” pontig, ahol a „C” gomb megnyomásával eltárolhatja a beállított értékeket, amelyet a vezérlőegységen található relé kettős kattánása jelez.

A Standard programozási lépések jobb megértése érdekében, a következőkben a Q60A vezérlés menüterképét mutatjuk be.

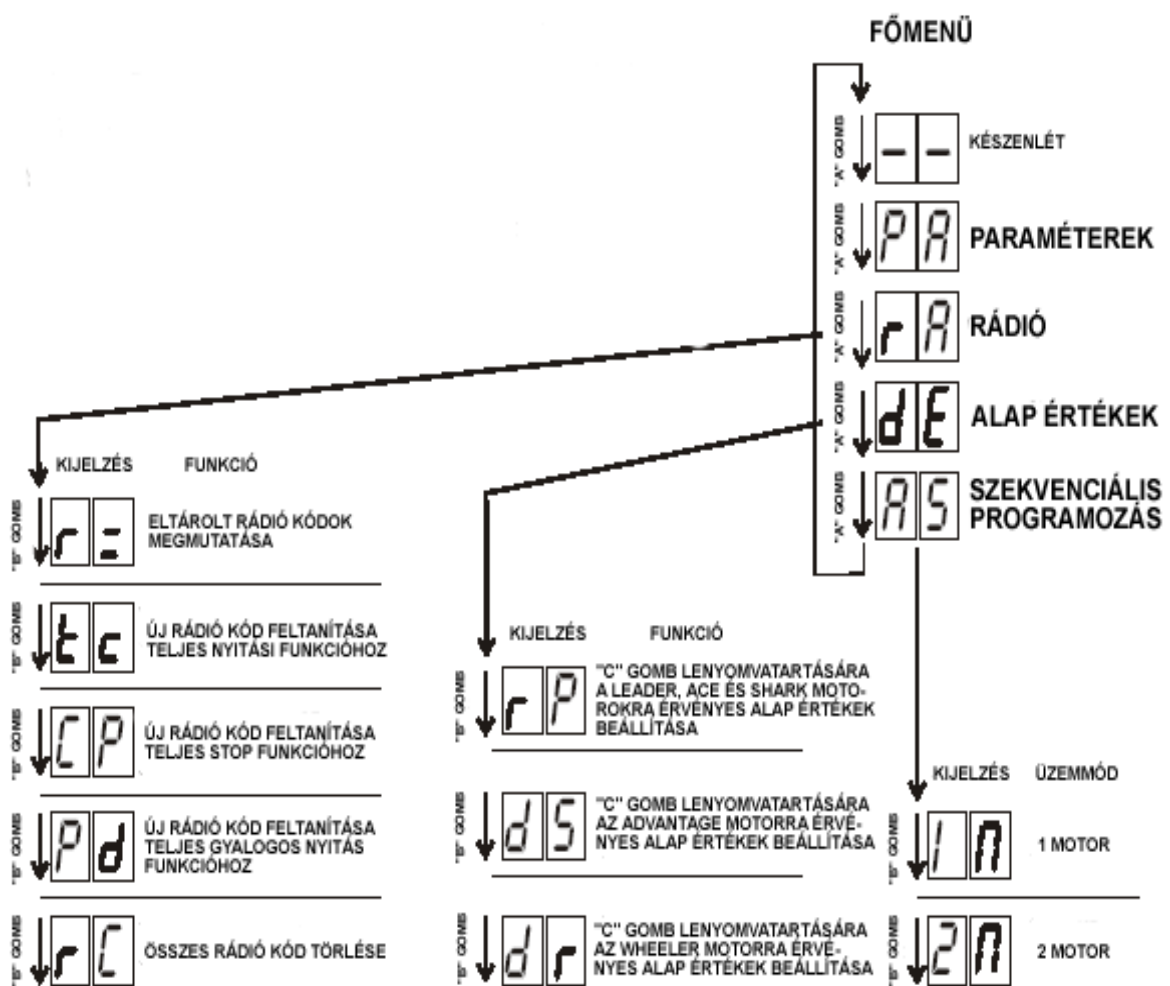

PAR PARAMÉTER ALMENÜ

FUNKCIÓ

		ALAP BEÁLLÍTÁSI ÉRTÉKEK			ALAP BEÁLLÍTÁSI ÉRTÉKEK			
	KIJELZÉS	IDŐ	r	P	d	S	d	r
"B" GOMB	↓ n1	1-ES MOTOR MUNKAI DŐ 0-99 SEC	21	13	9			
"B" GOMB	↓ n2	2-ES MOTOR MUNKAI DŐ 0-99 SEC	21	13	9			
"B" GOMB	↓ F1	1-ES MOTOR ERŐ 6-19	14	10	12			
"B" GOMB	↓ F2	2-ES MOTOR ERŐ 6-19	14	10	12			
"B" GOMB	↓ F r	MOTOROK EREJE LASSÍTÁSI FÁZISBAN 6-19	19	19	19			
"B" GOMB	↓ r1	1-ES MOTOR LASSÍTÁSI IDŐ 0-99 SEC	7	4	4			
"B" GOMB	↓ r2	2-ES MOTOR LASSÍTÁSI IDŐ 0-99 SEC	7	4	4			
"B" GOMB	↓ E5	KÉSELTETÉSI IDŐ A MO- TOROK INDÍTÁSA KÖZÖTT ZÁRÁSKOR 0-99	3	3	2			
"B" GOMB	↓ S A	KÉSELTETÉSI IDŐ A MO- TOROK INDÍTÁSA KÖZÖTT NYITÁSKOR 0-15	3	3	2			
"B" GOMB	↓ E P	SZÜNETIDŐ AUTOMATA ZÁRÁS ESETÉN 0-99	3	3	3			
"B" GOMB	↓ P d	1-ES MOTOR MUNKA IDEJE GYALOGOS NYITÁS ESETÉN 0-99	7	7	3			
"B" GOMB	↓ E C	ELEKTROMOS ZÁR MŰKÖ- DÉSI IDEJE 0=1/2 SEC, 1=1 SEC, 2=1 1/2 SEC STB.	0	0	0			
"C" GOMB NYOMVARTÁSA KILÉPÉS ÉS A VÁLTOZÁSOK MENTÉSE	"B" GOMB	SU						
"D" GOMB MEGNYOMÁSA KILÉPÉS A VÁLTOZÁSOK MENTÉSE NÉLKÜL	"B" GOMB	↑ P8	FOTÓCELLA TESZT	SI	SI	SI		
	"B" GOMB	↑ P7	MOTOR TESZT	SI	NO	SI		
	"B" GOMB	↑ P6	LASSÍTÁS	SI	SI	SI		
	"B" GOMB	↑ P5	1 MOTOROS ÜZEMMÓD	NO	NO	NO		
	"B" GOMB	↑ P4	ELŐVILLOGÁS	NO	NO	NO		
	"B" GOMB	↑ P3	AUTOMATA ZÁRÁS	SI	SI	SI		
	"B" GOMB	↑ P2	TÁRSASHÁZ FUNKCIÓ	NO	NO	NO		
	"B" GOMB	↑ P1	ELEKTROMOS ZÁR	NO	NO	SI		
	"B" GOMB	↑ P0	KAPUFESZÍTÉS	NO	NO	NO		

		PR	PARAMÉTER ALMENÜ
		↓	
			KIJELZÉS IDŐ
"E" GOMB	↓	A 1	1-ES MOTOR MUNKAI DŐ 0-99 SEC
"E" GOMB	↓	A 2	2-ES MOTOR MUNKAI DŐ 0-99 SEC
"E" GOMB	↓	F 1	1-ES MOTOR ERŐ 6-19
"E" GOMB	↓	F 2	2-ES MOTOR ERŐ 6-19
"E" GOMB	↓	F r	MOTOROK EREJE LASSÍTÁSI FÁZISBAN 6-19
"E" GOMB	↓	r 1	1-ES MOTOR LASSÍTÁSI IDŐ 0-99 SEC
"E" GOMB	↓	r 2	2-ES MOTOR LASSÍTÁSI IDŐ 0-99 SEC
"E" GOMB	↓	t 5	KÉSLELTETÉSI IDŐ A MO- TOROK INDÍTÁSA KÖZÖTT ZÁRÁSKOR 0-99
"E" GOMB	↓	s A	KÉSLELTETÉSI IDŐ A MO- TOROK INDÍTÁSA KÖZÖTT NYITÁSKOR 0-15
"E" GOMB	↓	t P	SZÜNETIDŐ AUTOMATA ZÁRÁS ESETÉN 0-99
"E" GOMB	↓	P d	1-ES MOTOR MUNKA IDEJE GYALOGOS NYITÁS ESETÉN 0-99
"E" GOMB	↓	t C	ELEKTROMOS ZÁR MÜKÖ- DÉSI IDEJE 0=1/2 SEC, 1=1 SEC, 2=1 1/2 SEC STB.

1-es motor működési ideje másodpercekben. Az értéke 0-99 másodperc lehet. Az értékét változtatni a „C” és a „D” gombokkal lehet.

2-es motor működési ideje másodpercekben. Az értéke 0-99 másodperc lehet. Az értékét változtatni a „C” és a „D” gombokkal lehet.

1-es motor nyomatéka. Az értéke 6-19 lehet. . Az értékét változtatni a „C” és a „D” gombokkal lehet.

2-es motor nyomatéka. Az értéke 6-19 lehet. . Az értékét változtatni a „C” és a „D” gombokkal lehet.

A motorok nyomatéka lassítási fázisban. . Az értéke 6-19 lehet. . Az értékét változtatni a „C” és a „D” gombokkal lehet.

1-es motor lassítási ideje másodpercekben. Az értéke 0-99 másodperc lehet. Az értékét változtatni a „C” és a „D” gombokkal lehet.

2-es motor lassítási ideje másodpercekben. Az értéke 0-99 másodperc lehet. Az értékét változtatni a „C” és a „D” gombokkal lehet.

A motorok indítása közötti időtartam záráskor másodpercekben. . Az értéke 0-99 másodperc lehet. Az értékét változtatni a „C” és a „D” gombokkal lehet.

A motorok indítása közötti időtartam nyitáskor másodpercekben. . Az értéke 0-15 másodperc lehet. Az értékét változtatni a „C” és a „D” gombokkal lehet.

Automata zárási szünetidő (P3 funkció SI állapota esetén). Az értéke 0-99 másodperc lehet. Az értékét változtatni a „C” és a „D” gombokkal lehet.

Gyalogos funkció nyitási ideje másodpercekben. Az értéke 0-99 másodperc lehet. Az értékét változtatni a „C” és a „D” gombokkal lehet.

Elektromos zár működési ideje. Értéke 5 lépésben állítható 1 másodperces fokozatokban. 0 értéknél nem ad ki impulzust az elektromos zárra.

dddddddd

"B" GOMB ↓	P 0	KAPUFESZÍTÉS
"B" GOMB ↓	P 1	ELEKTROMOS ZÁR
"B" GOMB ↓	P 2	TÁRSASHÁZ FUNKCIÓ
"B" GOMB ↓	P 3	AUTOMATA ZÁRÁS
"B" GOMB ↓	P 4	ELŐVILLOGÁS
"B" GOMB ↓	P 5	1 MOTOROS ÜZEMMÓD
"B" GOMB ↓	P 6	LASSÍTÁS
"B" GOMB ↓	P 7	MOTOR TESZT
"B" GOMB ↓	P 8	FOTÓCELLA TESZT
		"C" GOMB NYOMVATARTÁSA KILÉPÉS ÉS A VÁLTOZÁSOK MENTÉSE
	S U	"D" GOMB MEGNYOMÁSA KILÉPÉS A VÁLTOZÁSOK MENTÉSE NÉLKÜL

Kapufeszítés elektromos zár tehermentesítésére. Induláskor a kapuszárnyakat összenyomja, így A zár könnyen működhet.

Elektromos zár működtetése. Engedélyezett állapotban működteti a zárat a „tC” menüpontban beállított ideig.

Társasház funkció. Nyitási ciklus alatt a vezérlőegység nem fogad el újabb indító jelet, záráskor viszont igen.

Automatikus zárási funkció. Nyitás után a „tP” menüpontban beállított idő elteltével automatikusan elindítja a zárási ciklust.

Elővillogás funkció. A vezérlésre kötött figyelmeztető lámpát a kapu nyitása illetve zárása előtt elkezdi villogtatni a vezérlőegység.

Egy motoros funkció. Egy szárnyú kapu esetén SI->1 motor, no->2 motor.

Lassítási funkció. A motor(oka)t az „r1” illetve „r2” menüpontokban beállított idővel a végállások előtt lelassítja.

Motor teszt funkció. Indításkor leteszteli a motorokat, ha rendellenességet észlel hibaüzenet megjelenítése mellett leállítja a készülék működését.

Fotócella teszt funkció. Indításkor leteszteli a fotócellákat, ha rendellenességet észlel hibaüzenet megjelenítése mellett leállítja a készülék működését.

A RÁDIÓCSATORNÁK SZEKVENCIÁLIS PROGRAMOZÁSA

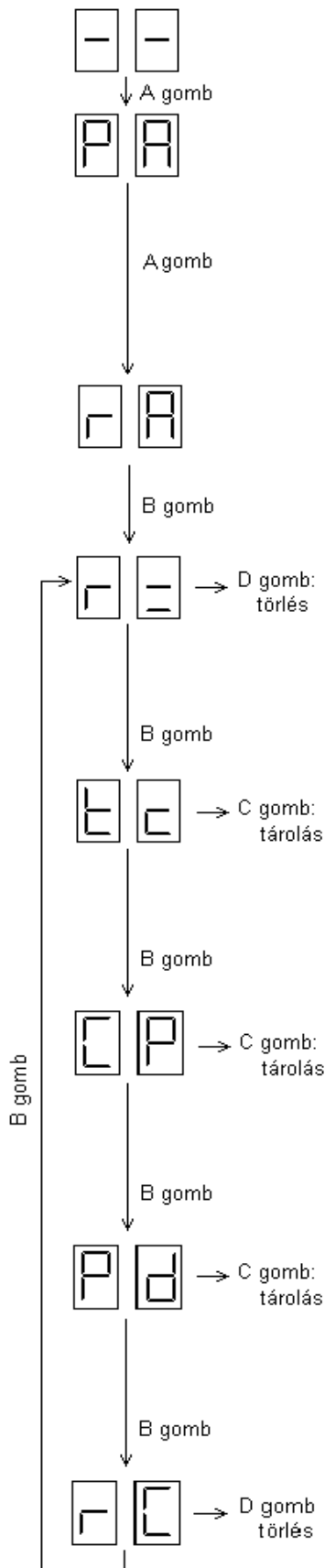

a rádiókódok törlése egyesével a memóriából.

Megjeleníti a kódokat, a memóriában tárolt sorszámuk alapján.

A keresés alatt nyomja meg a D gombot, amikor a kijelző azt a kódot mutatja, amit ki akar törölni.

a START parancs feltanítása teljes nyitáshoz.

Nyomja meg néhányszor az A gombot, amíg a kijelzőn az **r A** szimbólum nem jelenik meg.

Nyomogassa a B gombot, amíg a kijelzőn a **t c** szimbólum nem látszik. Adjon egy impulzust az adóról és tartsa lenyomva a gombot. Ezzel egy időben nyomja le a C gombot a program eltárolásának megerősítésére. Ismétlje meg ezeket a lépéseket minden olyan adónál, amelynek különböző kódja van.

a STOP parancs feltanítása.

Nyomja meg az A gombot, amíg a kijelzőn nem tűnik fel az **r A** szimbólum. Nyomogassa a B gombot, amíg a kijelzőn a **C P** szimbólum nem tűnik fel. Adjon egy impulzust az adóval és tartsa lenyomva. Ezzel egy időben nyomja le a C gombot a program eltárolásának megerősítésére. Ismétlje meg ezeket lépéseket minden olyan adónál, amelynek különböző kódja van.

a GYALOGOS START feltanítása egyszárnyas, csökkentett nyitáshoz.

Nyomja meg az A gombot, amíg a kijelzőn nem tűnik fel az **r A** szimbólum. Nyomogassa a B gombot, amíg a kijelzőn a **P d** szimbólum nem tűnik fel. Adjon egy impulzust az adóval és tartsa lenyomva. Ezzel egy időben nyomja le a C gombot a program eltárolásának megerősítésére. Ismétlje meg ezeket lépéseket minden olyan adónál, amelynek különböző kódja van.

az összes rádiókód törlése a memóriából.

Amikor a kijelző az **r C** szimbólumot mutatja, tartsa lenyomva a D gombot, amíg a kijelzőn meg nem jelenik az **r =** szimbólum (ekkor az összes kód törlődik).

- ① A távirányítók feltanítása során figyeljen arra, hogy egy távvezérlő egy csatornáját csak egyetlen funkció alatt (tC, CP vagy Pd) tanítsa fel, mert ellenkező esetben a kapuzmogató helytelen működését okozhatja !!!

ELEKTROMOS ZÁRVEZÉRLÉS

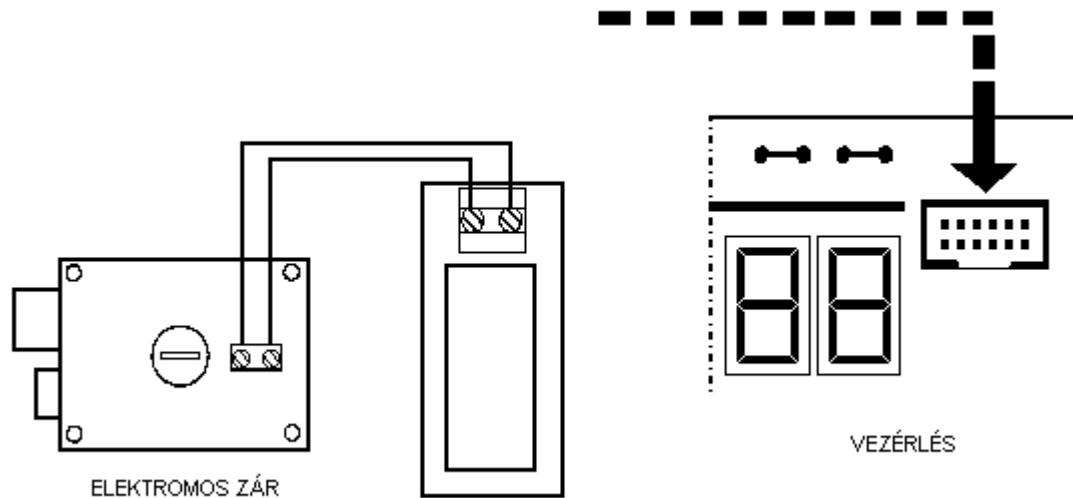

A vezérlésre csatlakoztatható elektromos zár, egy kis kiegészítő elektronika felhasználásával. A kiegészítőt feszültségmentes állapotban csatlakoztassa a vezérléshez, és feszültség alá helyezés után állítsa be a paramétereit.

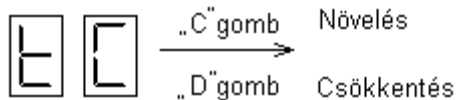

Lépjen be a programozási menübe, ahol a paraméterek találhatóak. Ezzel a paraméterrel állítható be a zár működésének időtartama. Az értékek akkorának kell lennie, hogy nyitáskor a zár nyelve, semmiképp se ugorjon vissza addig, amíg a mozgató motorok el nem indítják a kapuszárnyakat.

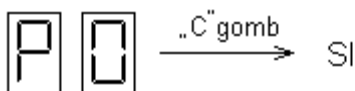

Ezzel a menüponttal engedélyezhető a kapu feszítése, ez a paraméter a kapunyitás első fázisában a kapuszárnyakat egymásra feszíti, hogy a zár nyelve könnyen mozdulhasson.

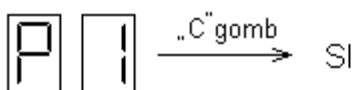

Engedélyezze a zár működtetését a paraméter SI-re állításával.

A paraméterek beállítása után az értékeket el kell menteni! Az SU pontnál, „C” megnyomásával.

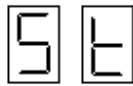
A Q60A KOMMUNIKÁCIÓS- ÉS HIBAÜZENETEI

Stop bemenet aktív, a rendszer nem indul, amíg nem szüntetjük meg a hibát. A stop gombnak alapesetben zárt érintkezőnek kell lennie.



A zárási fotocella hibajelet ad, vagy nincs rendesen bekötve. A rendszer nem indul el a zárási parancsra.



A nyitási fotocella hibajelet ad, vagy nincs rendesen bekötve. A rendszer nem indul el nyitási parancsra.

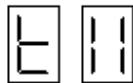

Mindkét fotocella hibajelet ad, a rendszer nem fogad el indítási parancsot.



1-es motorhiba, az 1-es motor nincs megfelelően csatlakoztatva, vagy meghibásodott.



2-es motorhiba, a 2-es motor nincs megfelelően csatlakoztatva, vagy meghibásodott.

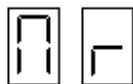

Általános motorhiba, laza csatlakozás miatt megszakadt vezeték esetén fordul elő.

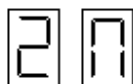

Általános motorhiba, laza csatlakozás az 1-es motor esetén. Csak a 2-es motor megy.

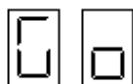

Start gomb megnyomásakor megjelenő felirat, ha a gomb beragad, illetve helytelenül van bekötve, ez a kijelzés folyamatosan látható.



Gyalogos startgomb megnyomásakor megjelenő felirat, ha a gyalogos startgomb beragad, vagy helytelenül van bekötve, ez a kijelzés folyamatosan látható.

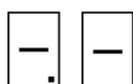

Ismeretlen rádió csatorna. A vevő nincs feltanítva az adóra

Q60A GYÁRI ÉRTÉKEK VISSZAÁLLÍTÁSA

A vezérlés három alapbeállítást tartalmaz, amit menüpontokba helyeztek.

A gyári beállítások paramétereit bármikor megváltoztathatják a kapuméreteknak megfelelően.

A gyári beállítások visszaállítása esetén, az összes paramétert újra betölti a vezérlés.

Figyelem! A gyári beállítás csak a motorokra illetve a hozzá kapcsolt jelzőberendezésre, illetve a fotocellákra érvényes, a rádió programokra nem. A beállítás engedélyezésekor a rádióparancsok nem törölődnek, ezek csak a rádiómenüből érhetők el.

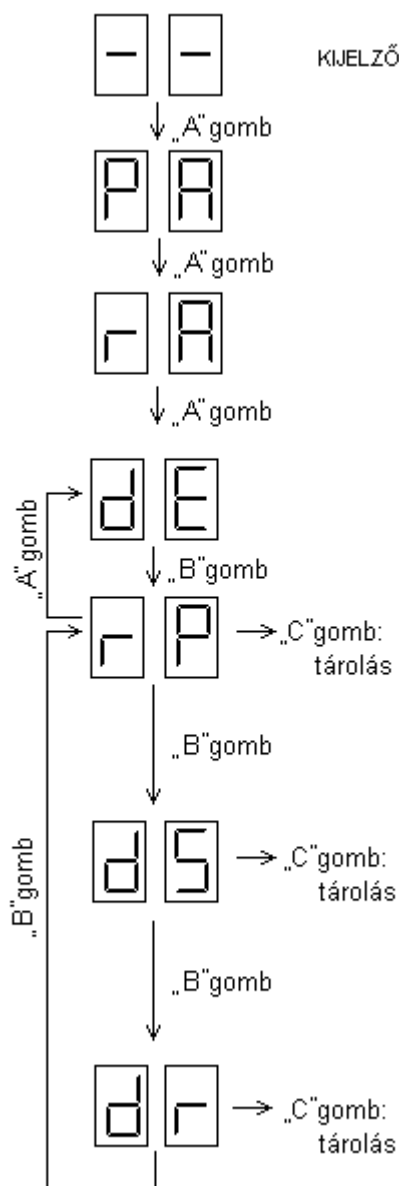

Gyári alapbeállítások visszaállítása.

A beállítás az **r P** menüpontban a „C” gomb hosszan tartó lenyomásával tehető aktívvá, a relék kettős kattánása jelzi a parancs végrehajtását.

Rövidített működtetés funkció.

A munkaciklusok rövidebbek ebben az esetben, kis könnyű kapuszárnyak gyors mozgására használható. A **d S** menüpontban a „C” gomb hosszan tartó lenyomásával aktívvá tehető, a relék kettős kattánása jelzi a parancs végrehajtását.

Rásegítéssel.

Nehezen járó kapuszárnyakhoz való, záraskor fékezés után meglöki a kapuszárnyakat, így azok a helyükre kerülnek. A **d r** menüpontban a „C” gomb hosszan tartó lenyomásával aktívvá tehető, a relék kettős kattánása jelzi a parancs végrehajtását.

Átdolgozva 2007-01-13 T©t©

SZÓTÁR

Antenna: rádióhullámok minél jobb teljesítményű leadására vagy azok minél jobb vételére szolgáló elektromechanikus eszköz.

Elektromechanikus szárnyas kapu mozgatómotor: olyan esztétikusan burkolt villanymotor, mely mechanikus áttételekkel előre-hátra mozgatott rúddal külső vezérlés hatására nyitja és zárja a szárnyas-kaput, általában lakossági felhasználásra, a legolcsóbb megoldás.

Sorkapocs: a vezetékek csatlakozási pontjai egy adott elektronikus áramkörhöz. Legtöbbször csavarral rögzítik ezen a csatlakozási pontokban a vezetékeket a folyamatos és biztonságos érintkezés érdekében.

Szárnyas kapu motor-vezérlések: olyan elektronikus egység, mely a szárnyas-kapuk nyitását és zárását végző motorokat a felhasználó kényelmi és biztonsági szempontjainak figyelembevételével irányítja.

Ugrókódos adó-vevő rendszerek: elektronikusan előállított, több milliárd variációval bíró, minimum csak több száz lenyomás után ismétlődhető kódokat leadó, hordozható egységekből (távírányítók) és egy fixen telepített, ezeket a kódokat felismerő, azokra meghatározott reléket működtető egységből (vevő) álló együttes. 433MHz az Európában általánosan engedélyezett működési frekvenciájuk.

Vezérlés: egy elektronikus áramkör, mely működtet egy folyamatot ellentétben egy központtal, ami jeleket figyel és jelzéseket ad.

Villogó: fényfelvillanásokkal a figyelmet felkelteni hivatott elektronikus berendezés.

Tartozéklista:

KIT-ELITE kétszárnyas kapumozgató KIT:

2 db Elektromechanikus motor (bal és jobb oldali)
1 db Vezérlő elektronika kültéri dobozban beépített 433.92 Mhz-es rádió vevővel
1db Távírányító
1 pár Fotocella
4 db Tartókonzol
1 db Kioldó kulcs
1db Felszerelési és használati utasítás
1db Jótállási jegy

Szükség esetén, külön vásárolható további kiegészítők:

távírányító, antenna, fotocella, villogó, kulcsos kapcsoló

A szakszerűtlen telepítésből és a nem rendeltetésszerű használatból eredő károkért a MASCO Kft. nem vállal felelősséget!