

Digiprogram est un programmeur externe utilisé pour configurer l'armoire 462DF.

## 1. CONNEXION DIGIPROGRAM

En utilisant le câble fourni, connecter Digiprogram à la platine 462DF d'après la fig. 1. Digiprogram ne possède aucune batterie interne car il est directement alimenté par l'armoire.

Dès qu'il est connecté, sur l'afficheur de Digiprogram apparaît **8.8** pendant deux secondes, de façon à pouvoir vérifier l'allumage correct de tous les segments et points, après quoi Digiprogram se met en état d'attente en affichant l'état des entrées (voir chapitre 3).

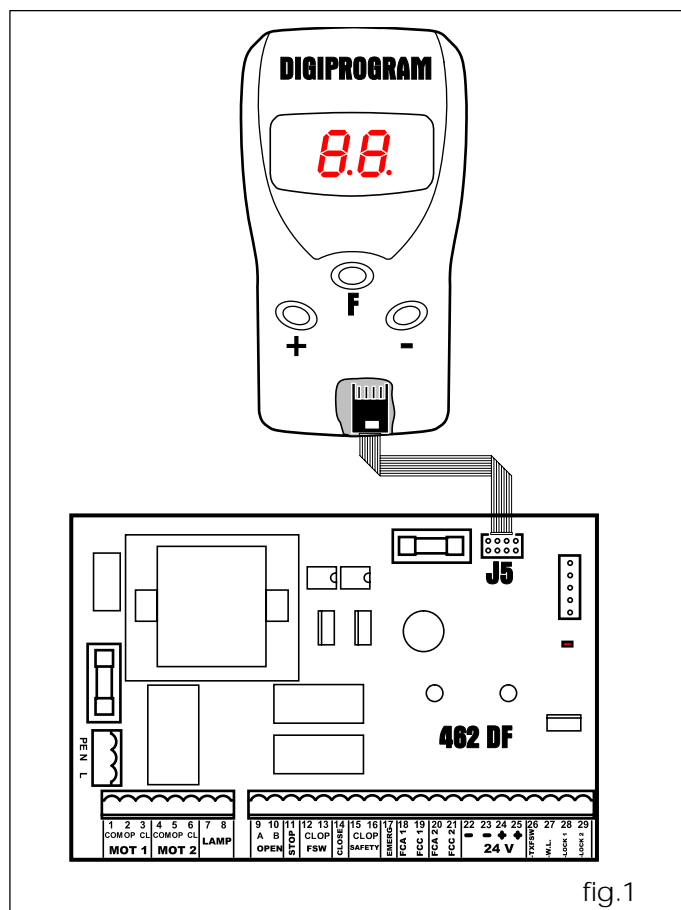

fig.1

## 2. PROGRAMMATION

Pour programmer le fonctionnement de l'automatisme, il est nécessaire d'accéder à la modalité "PROGRAMMATION".

La programmation est subdivisée en deux parties: BASE et AVANCEE.

### 2.1 ACCEDER A LA PROGRAMMATION

Pour accéder à la **PROGRAMMATION BASE**, durant l'état d'attente, appuyer sur la touche F (affichage de la première fonction base).

Pour accéder à la **PROGRAMMATION AVANCEE**, durant l'état d'attente ou de l'intérieur de la programmation base, appuyer sur la touche F et, tout en la maintenant enfoncée, appuyer sur la touche + (affichage de la première fonction avancée).

En relâchant la touche F (programmation base) ou sur F et sur + (programmation avancée), la valeur de la fonction courante, modifiable avec les poussoirs + 0 - est affichée.

Ensuite:



- en appuyant sur F (et en maintenant la touche enfoncée) l'afficheur montre le nom de la fonction suivante;
  - en relâchant F, l'afficheur montre la valeur de la fonction qui peut être modifiée avec les touches + et -, etc.;
  - en fin de programmation, Digiprogram revient à l'état d'attente.
- Les tableaux suivants indiquent la séquence des fonctions accessibles en PROGRAMMATION BASE et en PROGRAMMATION AVANCEE.

## PROGRAMMATION BASE



Afficheur	Fonction	Par défaut
<b>LO</b>	<b>LOGIQUES DE FONCTIONNEMENT</b> <b>A</b> = Automatique <b>E</b> = Semi-automatique <b>S</b> = Automatique "Sécurité" <b>b</b> = Semi-automatique "B" <b>C</b> = Homme mort <b>AP</b> = Automatique "Pas à pas" <b>EP</b> = Semi-automatique "Pas à pas" <b>SP</b> = Automatique Sécurité "pas à pas"	<b>A</b>
<b>PA</b>	<b>TEMPS DE PAUSE</b> Il n'a d'effet que si on a sélectionné une logique automatique. Réglable de <b>0</b> à <b>59</b> s en pas d'une seconde; par la suite, l'affichage change en minutes et en dizaines de secondes (séparées par un point) et le temps se règle en pas de 10 secondes, jusqu'à la valeur maximale de <b>4.1</b> minutes. Ex: si l'afficheur indique <b>2.5</b> , le temps de pause correspond à 2 mn et 50 s.	<b>25</b>
<b>F1</b>	<b>FORCE VANTAIL 1</b> Règle la poussée du Moteur 1. Programmable de <b>1</b> (force minimale) à <b>50</b> (force maximale)	<b>25</b>
<b>F2</b>	<b>FORCE VANTAIL 2</b> Règle la poussée du Moteur 2. Programmable de <b>1</b> (force minimale) à <b>50</b> (force maximale)	<b>25</b>
<b>cd</b>	<b>RETARD DE VANTAIL 1 EN FERMETURE</b> Retarde le départ en fermeture du vantail 1 par rapport au vantail 2. Programmable de <b>0</b> à <b>4.1</b> minutes (pour la modalité de réglage, voir Temps de pause).	<b>5</b>
<b>EL</b>	<b>APPRENTISSAGE TEMPS (voir chap. 4 et 5)</b> Permet de choisir entre apprentissage "simple" (automatique) ou "complet" (choix manuel des points de ralentissement et d'arrêt). Note: attendre que <b>EL</b> s'allume fixe au bout de quelques secondes de clignotement, avant de commencer le cycle d'apprentissage. Appr. simple  ≈ 1 s. Appr. complet  > 3 s. Sortie sans apprentissage des temps	

**ATTENTION: durant la procédure d'apprentissage, les dispositifs de sécurité sont désactivés! Il faut donc effectuer l'opération en évitant tout transit dans la zone de mouvement des vantaux.**

PROGRAMMATION AVANCEE  + 		
Afficheur	Fonction	Par défaut
<b>bo</b>	<b>COUPLE MAXIMAL AU DEMARRAGE</b> Les moteurs travaillent au couple maximal (en ignorant le réglage du couple) durant l'instant initial du mouvement. Utile pour les vantaux lourds.  <i>y</i> = Actif <i>no</i> = Exclu	<i>no</i>
<b>cs</b>	<b>COUP FINAL EN FERMETURE:</b> Les moteurs sont activés pendant 1 s à pleine vitesse pour faciliter l'enclenchement de l'électroserrure.  <i>y</i> = Actif <i>no</i> = Exclu  Note: invalidé en cas d'automatisme pour portail coulissant.	<i>no</i>
<b>rs</b>	<b>COUP D'INVERSION:</b> Lorsque le portail est fermé, avant l'ouverture, les moteurs poussent en fermeture pendant 2 s, facilitant le déclenchement de l'électroserrure.  <i>y</i> = Actif <i>no</i> = Exclu  Note: invalidé en cas d'automatisme pour portail coulissant.	<i>no</i>
<b>od</b>	<b>RETARD DE VANTAIL 2 EN OUVERTURE (2 s):</b> Permet le départ retardé (en ouverture) du vantail 2, en évitant les interférences entre les vantaux.  <i>y</i> = Actif <i>no</i> = Exclu	<i>y</i>
<b>fs</b>	<b>FAILSAFE:</b> L'activation de la fonction valide un test de fonctionnement des photocellules avant chaque mouvement du portail. Si le test échoue (photocellules hors service) le portail ne commence pas le mouvement.  <i>y</i> = Actif <i>no</i> = Exclu	<i>no</i>
<b>pf</b>	<b>PRE-CLIGNOTEMENT (5 s):</b> Permet d'activer le feu clignotant pendant 5 s avant le début du mouvement.  <i>y</i> = Actif <i>no</i> = Exclu	<i>no</i>
<b>el</b>	<b>ELECTROSERRURE SUR LE VANTAIL 2:</b> Permet d'utiliser l'électroserrure sur le vantail 2 à la place du vantail 1.  <i>y</i> = Active <i>no</i> = Exclue	<i>no</i>
<b>sp</b>	<b>LAMPE-TEMOIN:</b> Avec la sélection <b>0</b> la sortie fonctionne comme une lampe-témoin standard (allumée en ouverture et pause, clignotant en fermeture, éteinte lorsque le portail est fermé). Des chiffres différents correspondent à l'activation temporisée de la sortie, qui pourra être utilisée (par l'intermédiaire d'un relais) pour alimenter une lampe de courtoisie. Le temps est réglable de <b>0</b> à <b>59</b> s en pas de 1 s, et de <b>1.0</b> à <b>4.1</b> mn en pas de 10 s.  <b>0</b> = Lampe-témoin standard de <b>1</b> à <b>4.1</b> = Sortie temporisée	<b>0</b>

Afficheur	Fonction	Par défaut
<b>Ph</b>	<b>LES PHOTOCELLULES DE FERMETURE INTERVERTISSENT AU DESENGAGEMENT:</b> Activer cette fonction si on souhaite que les photocellules de fermeture bloquent le mouvement et l'intervertissent au désengagement. Par défaut, elles intervertissent immédiatement.  <i>y</i> = Active <i>no</i> = Exclue	<i>no</i>
<b>Ad</b>	<b>Fonction A.D.M.A.P.:</b> En activant cette fonction, on obtient un fonctionnement des sécurités conforme à la norme française NFP 25/362.  <i>y</i> = Active <i>no</i> = Exclue	<i>no</i>
<b>AS</b>	<b>DEMANDE D'ASSISTANCE (associée à la fonction successive):</b> Si elle est activée, au bout du compte à rebours (programmable avec la fonction successive "Programmation cycles"), elle effectue un pré-clignotement de 8 s à chaque impulsion d'Open (demande d'intervention). Elle peut être utile pour programmer des interventions d'entretien programmé.  <i>y</i> = Active <i>no</i> = Exclue	<i>no</i>
<b>nc</b>	<b>PROGRAMMATION CYCLES:</b> Permet de programmer un compte à rebours des cycles de fonctionnement de l'installation. Programmable (en milliers) de <b>0</b> à <b>99</b> mille cycles. La valeur affichée se met à jour avec la succession des cycles. La fonction peut être utilisée pour vérifier l'usage de la platine ou pour se servir de la "Demande d'assistance".	<b>0</b>
<b>SL</b>	<b>MOTOROREDUCTEUR POUR PORTAIL COULISSANT</b> Fonction à activer au cas où la 462DF commanderait un motoréducteur pour portail coulissant.  <i>y</i> = Actif <i>no</i> = Exclu  Note: en activant cette fonction, on invalide les fonctions <b>cs</b> et <b>rs</b> .	<i>no</i>
<b>ra</b>	<b>RALENTISSEMENT POUR PORTAIL COULISSANT</b> Programme le ralentissement en centièmes de s après l'intervention du fin de course. Programmable de <b>0</b> à <b>99</b> centièmes de s. Note: modifier uniquement dans le cas du motoréducteur pour portail coulissant (fonction <b>SL</b> active).	<b>0</b>
<b>br</b>	<b>FREINAGE POUR PORTAIL COULISSANT</b> Programme le temps de freinage en centièmes de s en fin de ralentissement. Programmable de <b>0</b> à <b>20</b> centièmes de s.	<b>15</b>
<b>PO</b>	<b>OUVERTURE PARTIELLE POUR PORTAIL COULISSANT</b> Sélectionne le temps d'ouverture partielle en s commandé par l'entrée OPEN-B de la 462DF, uniquement dans le cas du motoréducteur pour portail coulissant (fonction <b>SL</b> active). Programmable de <b>0</b> à <b>4.1</b> minutes (pour la modalité de réglage, voir Temps de pause).	<b>5</b>
<b>dl</b>	<b>DOWNLOAD</b> Décharge la programmation vers la platine 462DF.	

### 3. ETAT DES ENTREES

En modalité d'état d'attente, l'afficheur de Digiprogram est utilisé pour indiquer l'état des entrées de l'armoire 462DF.

La fig.2 indique la correspondance exacte entre les Leds de l'afficheur et les entrées.

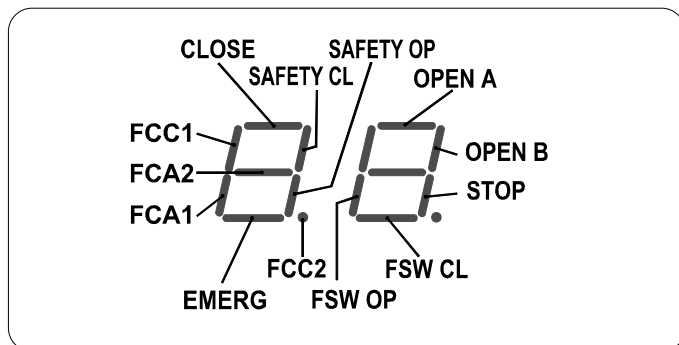

Le tableau ci-après reporte l'état des Leds en relation avec l'état des entrées.

Noter que: **LED ALLUMÉE** = contact fermé  
**LED ÉTEINTE** = contact ouvert

Vérifier l'état des leds de signalisation comme l'indique le Tableau.

**Fonctionnement leds de signalisation d'état**

LEDS	ALLUMÉE	ÉTEINTE
OP_A	Commande activée	Commande inactive
OP_B	Commande activée	Commande inactive
STOP	Commande inactive	Commande activée
CLOSE	Commande activée	Commande inactive
FSW CL	Sécurités désengagées	Sécurités engagées
FSW OP	Sécurités désengagées	Sécurités engagées
SAFETY CL	Sécurités désengagées	Sécurités engagées
SAFETY OP	Sécurités désengagées	Sécurités engagées
EMERG	Commande inactive	Commande activée
FCA1 (si utilisée)	Fin de course libre	Fin de course engagé
FCC1 (si utilisée)	Fin de course libre	Fin de course engagé
FCC2 (si utilisée)	Fin de course libre	Fin de course engagé
FCA2 (si utilisée)	Fin de course libre	Fin de course engagé

**Nota bene:** En caractères gras, la condition des leds avec le portail fermé au repos.

### 4. APPRENTISSAGE SIMPLE

Vérifier que les vantaux sont fermés, puis entrer en "PROGRAMMATION BASE", sélectionner la fonction APPRENTISSAGE TEMPS **EL** et appuyer pendant 1 seconde sur le poussoir +: l'afficheur commence à clignoter et les vantaux commencent le mouvement d'ouverture, après quoi suivre les indications suivantes d'après le type de fonctionnement:

#### 4.1 FONCTIONNEMENT A TEMPS

Attendre l'arrivée des vantaux sur la butée d'ouverture et, au bout de quelques secondes, appuyer sur le poussoir + pour arrêter le mouvement: les vantaux s'arrêtent et l'afficheur revient en modalité d'état d'attente.

La procédure est terminée et le portail est prêt à fonctionner.

**Notes:** • Si on souhaite le ralentissement des vantaux, exécuter une procédure d'apprentissage complète (voir chap. 5).

#### 4.2 FONCTIONNEMENT AVEC FIN DE COURSE

Les moteurs s'arrêtent automatiquement lorsque le fin de course d'ouverture est atteint, mais il faut appuyer sur le poussoir + pour conclure la procédure. L'afficheur revient en modalité d'état d'attente et le portail est prêt à fonctionner.

**Notes:** • les deux fins de course (ouverture et fermeture) doivent être présents sur l'installation pour chaque vantail.

#### 4.3 FONCTIONNEMENT AVEC GATECODER

Les moteurs s'arrêtent automatiquement lorsque la butée d'ouverture est atteinte, l'afficheur revient en modalité d'état d'attente et le portail est prêt à fonctionner.

**Notes:** • un gatecoder pour chaque vantail doit être présent dans l'installation;

- l'utilisation des gatecoder réalise un contrôle anti-écrasement électronique durant le mouvement à pleine vitesse du vantail;
- l'espace de ralentissement à proximité des butées est automatiquement sélectionné par la platine 462DF.

### 4.4 FONCTIONNEMENT AVEC FIN DE COURSE ET GATECODER

Les moteurs s'arrêtent automatiquement lorsque le fin de course d'ouverture est atteint. L'afficheur revient en modalité d'état d'attente et le portail est prêt à fonctionner.

**Notes:**

- les deux fins de course (ouverture et fermeture) et un gatecoder pour chaque vantail doivent être présents dans l'installation;
- l'intervention du fin de course, en fonctionnement normal, provoque l'arrêt immédiat du mouvement;
- l'utilisation des gatecoder réalise un contrôle anti-écrasement électronique durant le mouvement à pleine vitesse du vantail.

### 5. APPRENTISSAGE COMPLET

Vérifier que les vantaux sont fermés, puis entrer en "PROGRAMMATION BASE", sélectionner la fonction APPRENTISSAGE TEMPS **EL** et appuyer pendant plus de 3 secondes sur le poussoir +: l'afficheur commence à clignoter et le vantail 1 commence le mouvement d'ouverture, après quoi suivre les indications suivantes d'après le type de fonctionnement:

#### 5.1 FONCTIONNEMENT A TEMPS

Par l'intermédiaire des impulsions envoyées en appuyant sur la touche + on commande les fonctions suivantes:

- 1<sup>ère</sup> IMPULSION -Ralentissement en ouverture du vantail 1
- 2<sup>ème</sup> IMPULSION -Arrêt en ouverture du vantail 1 et début du mouvement d'ouverture du vantail 2
- 3<sup>ème</sup> IMPULSION -Ralentissement en ouverture du vantail 2
- 4<sup>ème</sup> IMPULSION -Arrêt en ouverture du vantail 2 et début immédiat du mouvement de fermeture du vantail 2
- 5<sup>ème</sup> IMPULSION -Ralentissement en fermeture du vantail 2
- 6<sup>ème</sup> IMPULSION -Arrêt en fermeture du vantail 2 et début du mouvement de fermeture du vantail 1
- 7<sup>ème</sup> IMPULSION -Ralentissement en fermeture du vantail 1
- 8<sup>ème</sup> IMPULSION -Arrêt en fermeture du vantail 1

L'afficheur cesse de clignoter et le portail est prêt pour le fonctionnement normal.

**Notes:**

- Si on souhaite éliminer le ralentissement dans certaines phases, attendre que le vantail arrive sur la butée et donner 2 impulsions consécutives avec la touche + (dans un délai d'1 s).
- Dans le cas d'un seul vantail, il faut quoi qu'il en soit exécuter toute la séquence. A la fin de l'ouverture du vantail, donner 4 impulsions avec la touche + jusqu'à ce que le vantail commence à se fermer, puis reprendre la procédure normale.

#### 5.2 FONCTIONNEMENT AVEC FIN DE COURSE

Les moteurs ralentissent automatiquement lorsque les fins de courses sont atteintes, il suffit donc d'informer l'armoire que les butées ont été atteintes, par des impulsions envoyées avec la touche +:

- FCA1 -Ralentissement en ouverture du vantail 1
- 1<sup>ère</sup> IMPULSION -Arrêt en ouverture du vantail 1 et début du mouvement d'ouverture du vantail 2
- FCA2 -Ralentissement en ouverture du vantail 2
- 2<sup>ème</sup> IMPULSION -Arrêt en ouverture du vantail 2 et début immédiat du mouvement de fermeture du vantail 2
- FCC2 -Ralentissement en fermeture du vantail 2
- 3<sup>ème</sup> IMPULSION -Arrêt en fermeture du vantail 2 et début du mouvement de fermeture du vantail 1
- FCC1 -Ralentissement en fermeture du vantail 1
- 4<sup>ème</sup> IMPULSION -Arrêt en fermeture du vantail 1

L'afficheur cesse de clignoter et le portail est prêt pour le fonctionnement normal.

**Notes:**

- Si on souhaite éliminer le ralentissement dans certaines phases, donner une impulsion avec la touche + dans un délai d'1 s après que les fins de courses ont été atteints.
- Si certains fins de course ne sont pas installés, faire commencer le ralentissement correspondant en appuyant sur la touche + (qui remplace le fin de course).
- Dans le cas d'un seul vantail, il faut quoi qu'il en soit exécuter

toute la séquence. A la fin de l'ouverture du vantail, donner 4 impulsions avec la touche + jusqu'à ce que le vantail commence à se fermer, puis reprendre la procédure normale.

### 5.3 FONCTIONNEMENT AVEC GATECODER

Par l'intermédiaire d'impulsions envoyées avec la touche + on commande les fonctions suivantes:

- 1<sup>ère</sup> IMPULSION -Ralentissement en ouverture du vantail 1 (il s'arrête automatiquement lorsque la butée est atteinte)
- 2<sup>e</sup> IMPULSION -Début du mouvement d'ouverture du vantail 2
- 3<sup>e</sup> IMPULSION -Ralentissement en ouverture du vantail 2 (il s'arrête automatiquement lorsque la butée est atteinte)
- 4<sup>e</sup> IMPULSION -Début du mouvement de fermeture du vantail 2
- 5<sup>e</sup> IMPULSION -Ralentissement en fermeture du vantail 2 (il s'arrête automatiquement lorsque la butée est atteinte)
- 6<sup>e</sup> IMPULSION -Début du mouvement de fermeture du vantail 1
- 7<sup>e</sup> IMPULSION -Ralentissement en fermeture du vantail 1 (il s'arrête automatiquement lorsque la butée est atteinte)
- 8<sup>e</sup> IMPULSION -Sortie du cycle d'apprentissage

L'afficheur cesse de clignoter et le portail est prêt pour le fonctionnement normal.

**Notes:**

- L'impulsion de ralentissement doit être donnée avec une certaine avance par rapport à la butée pour éviter que le vantail ne l'atteigne à pleine vitesse (elle serait dans ce cas interprétée comme un obstacle).

- Dans le cas d'un seul vantail, il faut quoi qu'il en soit exécuter toute la séquence. A la fin de l'ouverture du vantail, donner 5 impulsions avec la touche + jusqu'à ce que le vantail commence à se fermer, puis reprendre la procédure normale.

### 5.4 FONCTIONNEMENT AVEC FIN DE COURSE ET GATECODER

Quand on lance le cycle d'apprentissage, le vantail 1 s'ouvre et le ralentissement commence à l'intervention du FCA1. La reconnaissance de la butée se fait automatiquement. Par l'intermédiaire des impulsions suivantes envoyées avec la touche + on commande les fonctions suivantes:

- 1<sup>ère</sup> IMPULSION -Début du mouvement d'ouverture du vantail 2. Le point du début du ralentissement est commandé par l'intervention de FCA2 et la reconnaissance de la butée est automatique.
- 2<sup>e</sup> IMPULSION -Début du mouvement de fermeture du vantail 2. Le point du début du ralentissement est commandé par l'intervention de FCC2 et la reconnaissance de la butée est automatique.
- 3<sup>e</sup> IMPULSION -Début du mouvement de fermeture du vantail 1. Le point du début du ralentissement est commandé par l'intervention de FCC1 et la reconnaissance de la butée est automatique.
- 4<sup>e</sup> IMPULSION -Sortie du cycle d'apprentissage

**Notes:**

- Si certains fins de course ne sont pas installés, faire commencer le ralentissement correspondant en appuyant sur la touche + (qui remplace le fin de course).

- Dans le cas d'un seul vantail, il faut quoi qu'il en soit exécuter toute la séquence. A la fin de l'ouverture du vantail, donner 5 impulsions avec la touche + jusqu'à ce que le vantail commence à se fermer, puis reprendre la procédure normale.

## 6. CONNEXIONS

Les entrées 18,19,20,21 de la 462 DF sont prédisposées pour la connexion des fins de course d'ouverture et de fermeture qui peuvent donner, suivant le type de programmation, l'arrêt du vantail ou le début du ralentissement. Les entrées de fins de course non utilisées doivent être pontées (si on n'en utilise aucune, cela n'est pas nécessaire).

En outre, il est possible d'installer les Gatecoder pour détecter la position angulaire du vantail et obtenir la fonction anti-écrasement électronique et le ralentissement.

Les fins de course et les Gatecoder sont également utilisables

associés (pour le détail, se reporter aux paragraphes 4.4 et 5.4). Pour effectuer les câblages, suivre les fig. 2, 3, 4.

**FCA1** - Fin de course d'ouverture Vantail 1

**FCC1** - Fin de course de fermeture Vantail 1

**FCA2** - Fin de course d'ouverture Vantail 2

**FCC2** - Fin de course de fermeture Vantail 2

**N.B.:** Les configurations indiquées dans les dessins sont les configurations maximales. On admet toutes les configurations intermédiaires, en utilisant uniquement certains éléments (seulement 1 Gatecoder, seulement 1 fin de course, 2 Gatecoder et 2 fins de course, etc).

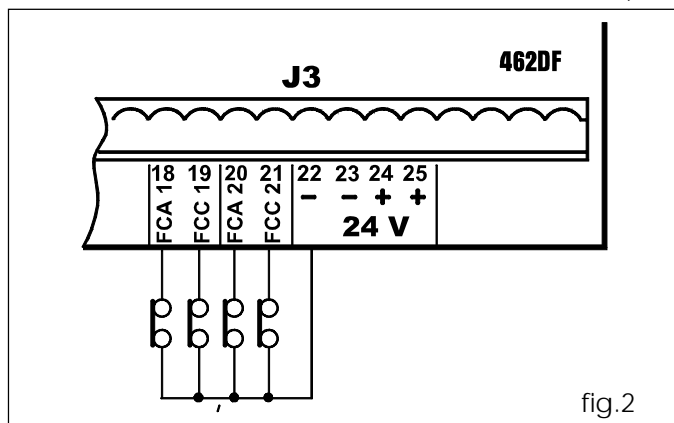

fig.2

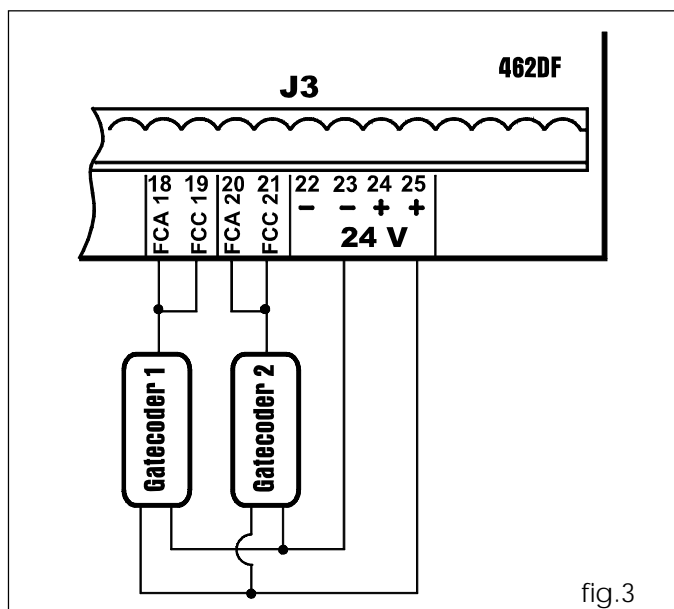

fig.3

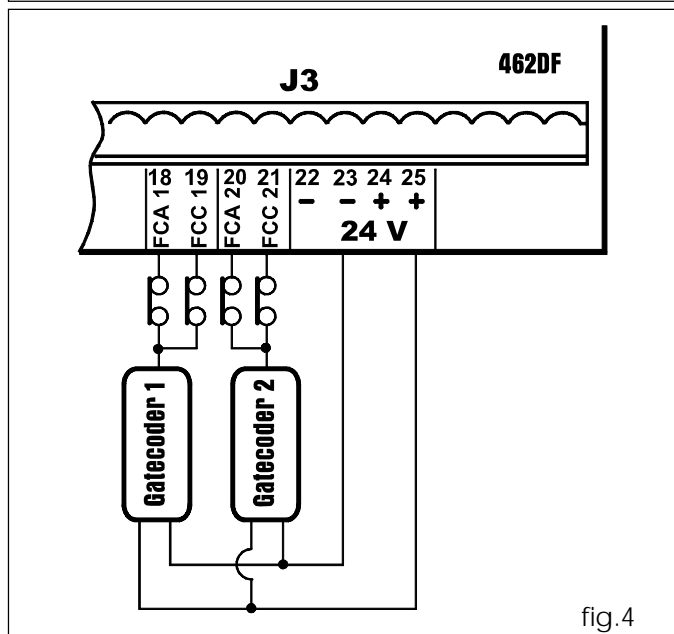

fig.4

		IMPULSIONS										FRANÇAIS
LOGIQUE "A"	ETAT PORTAIL	OPEN-A (*)	OPEN-B (*)	CLOSE	STOP	FSW-OP	FSW-CL	FSW-OP/CL	SAFETY-OP	SAFETY-CL	SAFETY-OP/CL	
	<b>FERME</b>	ouvre les vantaux et referme après le temps de pause	ouvre le vantail/dégagé et referme après le temps de pause	aucun effet	aucun effet (OPEN inhibé)	aucun effet (OPEN inhibé)	aucun effet	aucun effet (OPEN inhibé)	aucun effet (OPEN inhibé)	aucun effet	aucun effet (OPEN inhibé)	
	<b>EN OUVERTURE</b>	aucun effet (1)	aucun effet	aucun effet	bloque le fonctionnement	bloque et au désengagement Intervirtit en fermeture	aucun effet	bloque et au désengagement continue à ouvrir	intervertit en fermeture	aucun effet	bloque le mouvement	
	<b>OUVERT EN PAUSE</b>	recompte le temps de pause	recompte le temps de pause	referme immédiatement le vantail/les vantaux	bloque le fonctionnement	aucun effet -ouverture inhibée-	recompte le temps de pause	recompte le temps de pause	aucun effet -ouverture inhibée-	aucun effet -fermeture inhibée-	aucun effet (OPEN/CLOSE inhibés)	
	<b>EN FERMETURE</b>	rouvre les vantaux immédiatement	rouvre immédiatement le vantail/les vantaux	aucun effet	bloque le fonctionnement	aucun effet	intervertit en ouverture	bloque et au désengagement Intervertit en ouverture	aucun effet	intervertit en ouverture	bloque le mouvement	
	<b>BLOQUE</b>	ouvre les vantaux	ouvre le vantail/les vantaux	ferme le vantail/les vantaux	aucun effet (OPEN/CLOSE inhibés)	aucun effet -ouverture inhibée-	aucun effet -fermeture inhibée-	aucun effet (OPEN/CLOSE inhibés)	aucun effet -ouverture inhibée-	aucun effet -fermeture inhibée-	aucun effet (OPEN/CLOSE inhibés)	

• Entre parenthèses les effets sur les autres entrées à impulsion actif.

(1) Si le cycle a commencé avec OPEN-B (vantail dégagé), une impulsion d'OPEN-A actionne les deux vantaux en ouverture

(\*) La logique A est prédisposée pour le fonctionnement avec un temporisateur: tant que la commande Open-B ou Open-A est active, le vantail ou les vantaux restent respectivement ouverts.

		IMPULSIONS										FRANÇAIS
LOGIQUE "E"	ETAT PORTAIL	OPEN-A	OPEN-B	CLOSE	STOP	FSW-OP	FSW-CL	FSW-OP/CL	SAFETY-OP	SAFETY-CL	SAFETY-OP/CL	
	<b>FERME</b>	ouvre les vantaux	ouvre le vantail/dégagé	aucun effet	aucun effet (OPEN inhibé)	aucun effet (OPEN inhibé)	aucun effet	aucun effet (OPEN inhibé)	aucun effet (OPEN inhibé)	aucun effet	aucun effet (OPEN inhibé)	
	<b>EN OUVERTURE</b>	bloque le fonctionnement (1)	bloque le fonctionnement	aucun effet	bloque le fonctionnement	bloque et au désengagement Intervirtit en fermeture	aucun effet	bloque et au désengagement continue à ouvrir	intervertit en fermeture	aucun effet	bloque le mouvement	
	<b>OUVERT</b>	referme les vantaux immédiatement (1)	referme immédiatement le vantail/les vantaux	referme immédiatement le vantail/les vantaux	aucun effet (OPEN/CLOSE inhibés)	aucun effet -ouverture inhibée-	aucun effet -fermeture inhibée-	aucun effet (OPEN/CLOSE inhibés)	aucun effet -ouverture inhibée-	aucun effet -fermeture inhibée-	aucun effet (OPEN/CLOSE inhibés)	
	<b>EN FERMETURE</b>	rouvre les vantaux immédiatement	rouvre immédiatement le vantail/les vantaux	aucun effet	bloque le fonctionnement	aucun effet	Intervertit en ouverture	bloque et au désengagement Intervertit en ouverture	aucun effet	Intervertit en ouverture	bloque le mouvement	
	<b>BLOQUE</b>	ferme les vantaux (1)	ferme le vantail/les vantaux	ferme le vantail/les vantaux	aucun effet (OPEN/CLOSE inhibés)	aucun effet -ouverture inhibée-	aucun effet -fermeture inhibée-	aucun effet (OPEN/CLOSE inhibés)	aucun effet -ouverture inhibée-	aucun effet -fermeture inhibée-	aucun effet (OPEN/CLOSE inhibés)	

• Entre parenthèses les effets sur les autres entrées à impulsion actif.

(1) Si le cycle a commencé avec OPEN-B (vantail dégagé), les deux vantaux sont actionnés en ouverture

		IMPULSIONS										FRANÇAIS
LOGIQUE "S"	ETAT PORTAIL	OPEN-A	OPEN-B	CLOSE	STOP	FSW-OP	FSW-CL	FSW-OP/CL	SAFETY-OP	SAFETY-CL	SAFETY-OP/CL	
	<b>FERME</b>	ouvre les vantaux et referme après le temps de pause	ouvre le vantail délogé et referme après le temps de pause	aucun effet	aucun effet (OPEN inhibé)	aucun effet (OPEN inhibé)	aucun effet	aucun effet (OPEN inhibé)	aucun effet (OPEN inhibé)	aucun effet	aucun effet (OPEN inhibé)	
	<b>EN OUVERTURE</b>	referme les vantaux immédiatement (1)	referme immédiatement le vantail/les vantaux	aucun effet	bloque le fonctionnement	bloque et au désengagement intervit en fermeture	aucun effet	bloque et au désengagement continue à ouvrir	intervertit en fermeture	aucun effet	bloque le mouvement	
	<b>OUVERT EN PAUSE</b>	referme les vantaux immédiatement (1)	referme immédiatement le vantail/les vantaux	referme immédiatement le vantail/les vantaux	bloque le fonctionnement	aucun effet -ouverture inhibée-	referme au bout de 5 secondes	referme au bout de 5 secondes	aucun effet -ouverture inhibée-	aucun effet -fermeture inhibée-	aucun effet (OPEN/CLOSE inhibés)	
	<b>EN FERMETURE</b>	rouvre les vantaux immédiatement	rouvre immédiatement le vantail/les vantaux	aucun effet	bloque le fonctionnement	aucun effet	intervertit en ouverture	bloque et au désengagement intervertit en ouverture	aucun effet	intervertit en ouverture	bloque le mouvement	
	<b>BLOQUE</b>	ferme les vantaux (1)	ferme le vantail/les vantaux	ferme le vantail/les vantaux	aucun effet (OPEN/CLOSE inhibés)	aucun effet -ouverture inhibée-	aucun effet -fermeture inhibée-	aucun effet (OPEN/CLOSE inhibés)	aucun effet -ouverture inhibée-	aucun effet -fermeture inhibée-	aucun effet (OPEN/CLOSE inhibés)	

↻ Entre parenthèses les effets sur les autres entrées à impulsion actif.

(1) Si le cycle a commencé avec OPEN-B (vantail délogé), une impulsion d'OPEN-A actionne les deux vantaux en ouverture

		IMPULSIONS										FRANÇAIS
LOGIQUE "B"	ETAT PORTAIL	OPEN-A	OPEN-B	CLOSE	STOP	FSW-OP	FSW-CL	FSW-OP/CL	SAFETY-OP	SAFETY-CL	SAFETY-OP/CL	
	<b>FERME</b>	ouvre les vantaux	ouvre le vantail délogé	aucun effet	aucun effet (OPEN inhibé)	aucun effet (OPEN inhibé)	aucun effet	aucun effet (OPEN inhibé)	aucun effet (OPEN inhibé)	aucun effet	aucun effet (OPEN inhibé)	
	<b>EN OUVERTURE</b>	aucun effet (1)	aucun effet	aucun effet	bloque le fonctionnement	bloque le fonctionnement	aucun effet	bloque le fonctionnement (OPEN/CLOSE inhibés)	intervertit en fermeture	aucun effet	bloque le mouvement	
	<b>OUVERT</b>	aucun effet (1)	aucun effet	ferme le vantail/les vantaux	aucun effet (OPEN/CLOSE inhibés)	aucun effet -ouverture inhibée-	aucun effet -fermeture inhibée-	aucun effet (OPEN/CLOSE inhibés)	aucun effet -ouverture inhibée-	aucun effet -fermeture inhibée-	aucun effet (OPEN/CLOSE inhibés)	
	<b>EN FERMETURE</b>	aucun effet (1)	aucun effet	aucun effet	bloque le fonctionnement	aucun effet	bloque le fonctionnement	bloque le fonctionnement (OPEN/CLOSE inhibés)	aucun effet	intervertit en ouverture	bloque le mouvement	
	<b>BLOQUE</b>	ouvre les vantaux	ouvre le vantail/les vantaux	ferme le vantail/les vantaux	aucun effet (OPEN/CLOSE inhibés)	aucun effet -ouverture inhibée-	aucun effet -fermeture inhibée-	aucun effet (OPEN/CLOSE inhibés)	aucun effet -ouverture inhibée-	aucun effet -fermeture inhibée-	aucun effet (OPEN/CLOSE inhibés)	

↻ Entre parenthèses les effets sur les autres entrées à impulsion actif.

(1) Si le cycle a commencé avec OPEN-B (vantail délogé), les deux vantaux sont actionnés en ouverture

LOGIQUE "C"	COMMANDES TOUJOURS ENFONCEES					IMPULSIONS				
	OPEN-A	OPEN-B	CLOSE	STOP	FSW-OP	FSW-CL	FSW-OP/CL	SAFETY-OP	SAFETY-CL	SAFETY-OP/CL
<b>ETAT PORTAIL</b>										
<b>FERME</b>	ouvre les vantaux	ouvre le vantail dégaçé	aucun effet	aucun effet (OPEN inhibé)	aucun effet (OPEN inhibé)	aucun effet	aucun effet (OPEN inhibé)	aucun effet (OPEN inhibé)	aucun effet	aucun effet (OPEN inhibé)
<b>EN OUVERTURE</b>	aucun effet (1)	aucun effet	aucun effet	bloque le fonctionnement	bloque le fonctionnement	aucun effet	bloque le fonctionnement (OPEN/CLOSE inhibés)	invertil pendant 1 seconde puis bloque	aucun effet	bloque le mouvement
<b>OUVERT</b>	aucun effet (1)	aucun effet	ferme le vantail/les vantaux	aucun effet (OPEN/CLOSE inhibés)	aucun effet -ouverture inhibée-	aucun effet -fermeture inhibée-	aucun effet (OPEN/CLOSE inhibés)	aucun effet -ouverture inhibée-	aucun effet -fermeture inhibée-	aucun effet (OPEN/CLOSE inhibés)
<b>EN FERMETURE</b>	aucun effet	aucun effet	aucun effet	bloque le fonctionnement	aucun effet	bloque le fonctionnement	bloque le fonctionnement (OPEN/CLOSE inhibés)	aucun effet	invertil pendant 1 seconde puis bloque	bloque le mouvement
<b>BLOQUE</b>	ouvre les vantaux	ouvre le vantail/les vantaux	ferme le vantail/les vantaux	aucun effet (OPEN/CLOSE inhibés)	aucun effet -ouverture inhibée-	aucun effet -fermeture inhibée-	aucun effet (OPEN/CLOSE inhibés)	aucun effet -ouverture inhibée-	aucun effet -fermeture inhibée-	aucun effet (OPEN/CLOSE inhibés)

Entre parenthèses les effets sur les autres entrées à impulsion actif.

(1) Si le cycle a commencé avec OPEN-B (vantail dégaçé), les deux vantaux sont actionnés en ouverture

LOGIQUE "AP"	COMMANDES TOUJOURS ENFONCEES					IMPULSIONS				
	OPEN-A	OPEN-B	CLOSE	STOP	FSW-OP	FSW-CL	FSW-OP/CL	SAFETY-OP	SAFETY-CL	SAFETY-OP/CL
<b>ETAT PORTAIL</b>										
<b>FERME</b>	ouvre les vantaux et referme après le temps de pause	ouvre le vantail/dégaçé et referme après le temps de pause	aucun effet	aucun effet (OPEN inhibé)	aucun effet (OPEN inhibé)	aucun effet	aucun effet (OPEN inhibé)	aucun effet (OPEN inhibé)	aucun effet	aucun effet (OPEN inhibé)
<b>EN OUVERTURE</b>	bloque le fonctionnement (1)	bloque le fonctionnement	aucun effet	bloque le fonctionnement	bloque et au désengagement invertil en fermeture	aucun effet	bloque et au désengagement continuera ouvrir	invertil en fermeture	aucun effet	bloque le mouvement
<b>OUVERT EN PAUSE</b>	bloque le fonctionnement (1)	bloque le fonctionnement	referme immédiatement le vantail/les vantaux	bloque le fonctionnement	aucun effet -ouverture inhibée-	recompte le temps de pause	recompte le temps de pause	aucun effet -ouverture inhibée-	aucun effet -fermeture inhibée-	aucun effet (OPEN/CLOSE inhibés)
<b>EN FERMETURE</b>	rouvre les vantaux immédiatement	rouvre immédiatement le vantail/les vantaux	aucun effet	bloque le fonctionnement	aucun effet	invertil en ouverture	bloque et au désengagement invertil en ouverture	aucun effet	invertil en ouverture	bloque le mouvement
<b>BLOQUE</b>	ferme les vantaux (1)	ferme le vantail/les vantaux	ferme le vantail/les vantaux	aucun effet (OPEN/CLOSE inhibés)	aucun effet -ouverture inhibée-	aucun effet -fermeture inhibée-	aucun effet (OPEN/CLOSE inhibés)	aucun effet -ouverture inhibée-	aucun effet -fermeture inhibée-	aucun effet (OPEN/CLOSE inhibés)

Entre parenthèses les effets sur les autres entrées à impulsion actif.

(1) Si le cycle a commencé avec OPEN-B (vantail dégaçé), une impulsion d'OPEN-A actionne les deux vantaux en ouverture

LOGIQUE "EP"	IMPULSIONS									
	OPEN-A	OPEN-B	CLOSE	STOP	FSW-OP	FSW-CL	FSW-OP/CL	SAFETY-OP	SAFETY-CL	SAFETY-OP/CL
<b>ETAT PORTAIL</b>										
<b>FERME</b>	ouvre les vantaux	ouvre le vantail dégaagé	aucun effet	aucun effet (OPEN inhibé)	aucun effet (OPEN inhibé)	aucun effet	aucun effet (OPEN inhibé)	aucun effet (OPEN inhibé)	aucun effet	aucun effet (OPEN inhibé)
<b>EN OUVERTURE</b>	bloque le fonctionnement (1)	bloque le fonctionnement	aucun effet	bloque le fonctionnement	bloque et au désengagement Intervit en fermeture	aucun effet	bloque et au désengagement continue à ouvrir	interventit en fermeture	aucun effet	bloque le mouvement
<b>OUVERT</b>	referre les vantaux immédiatement (1)	referre immédiatement le vantail/les vantaux	referre immédiatement le vantail/les vantaux	aucun effet (OPEN/CLOSE inhibés)	aucun effet -ouverture inhibée-	aucun effet -fermeture inhibée-	aucun effet (OPEN/CLOSE inhibés)	aucun effet -ouverture inhibée-	aucun effet -fermeture inhibée-	aucun effet (OPEN/CLOSE inhibés)
<b>EN FERMETURE</b>	rouvre les vantaux immédiatement	bloque le fonctionnement	aucun effet	bloque le fonctionnement	aucun effet	interventit en ouverture	bloque et au désengagement Intervitit en ouverture	aucun effet	interventit en ouverture	bloque le mouvement
<b>BLOQUE</b>	reprend le mouvement en sens inverse (1)	reprend le mouvement en sens inverse	ferme le vantail/les vantaux	aucun effet (OPEN/CLOSE inhibés)	aucun effet -ouverture inhibée-	aucun effet -fermeture inhibée-	aucun effet (OPEN/CLOSE inhibés)	aucun effet -ouverture inhibée-	aucun effet -fermeture inhibée-	aucun effet (OPEN/CLOSE inhibés)

Entre parenthèses les effets sur les autres entrées à impulsion actif.

(1) Si le cycle a commencé avec OPEN-B (vantail dégaagé), les deux vantaux sont actionnés en ouverture

LOGIQUE "SP"	IMPULSIONS									
	OPEN-A	OPEN-B	CLOSE	STOP	FSW-OP	FSW-CL	FSW-OP/CL	SAFETY-OP	SAFETY-CL	SAFETY-OP/CL
<b>ETAT PORTAIL</b>										
<b>FERME</b>	ouvre les vantaux et referme après le temps de pause	ouvre le vantail dégaagé et referme après le temps de pause	aucun effet	aucun effet (OPEN inhibé)	aucun effet (OPEN inhibé)	aucun effet	aucun effet (OPEN inhibé)	aucun effet (OPEN inhibé)	aucun effet	aucun effet (OPEN inhibé)
<b>EN OUVERTURE</b>	bloque le fonctionnement (1)	bloque le fonctionnement	aucun effet	bloque le fonctionnement	bloque et au désengagement Intervitit en fermeture	aucun effet	bloque et au désengagement continue à ouvrir	interventit en fermeture	aucun effet	bloque le mouvement
<b>OUVERT EN PAUSE</b>	bloque le fonctionnement (1)	bloque le fonctionnement	referre immédiatement le vantail/les vantaux	bloque le fonctionnement	aucun effet -ouverture inhibée-	referre au bout de 5 secondes	referre au bout de 5 secondes	aucun effet -ouverture inhibée-	aucun effet -fermeture inhibée-	aucun effet (OPEN/CLOSE inhibés)
<b>EN FERMETURE</b>	rouvre les vantaux immédiatement	rouvre immédiatement le vantail/les vantaux	aucun effet	bloque le fonctionnement	aucun effet	interventit en ouverture	bloque et au désengagement Intervitit en ouverture	aucun effet	interventit en ouverture	bloque le mouvement
<b>BLOQUE</b>	ferme les vantaux (1)	ferme le vantail/les vantaux	ferme le vantail/les vantaux	aucun effet (OPEN/CLOSE inhibés)	aucun effet -ouverture inhibée-	aucun effet -fermeture inhibée-	aucun effet (OPEN/CLOSE inhibés)	aucun effet -ouverture inhibée-	aucun effet -fermeture inhibée-	aucun effet (OPEN/CLOSE inhibés)

Entre parenthèses les effets sur les autres entrées à impulsion actif.

(1) Si le cycle a commencé avec OPEN-B (vantail dégaagé), une impulsion d'OPEN-A actionne les deux vantaux en ouverture