

Devireg™ 550

Köszönjük, hogy DEVI terméket választott! A megvásárolt kiváló minőségű terméket úgy tervezték, hogy a lehető legjobb komfortérzetet biztosítsa a leggazdaságosabb energiafelhasználás mellett.

Tartalomjegyzék

Felhasználói útmutató

1. Alapok	4
1.1 Biztonsági óvintézkedések.....	4
1.2 Funkciók áttekintése	5
1.3 A hőmérséklet beállítása.....	5
1.4 Az elem kicserélése.....	6
1.5 A gyerekszár bekapcsolása	6
1.6 A termosztát ki/be kapcsolása	7
2. Különleges funkciók	7
2.1 Egyéb beállítások.....	8
2.2 Hibakeresés.....	11
2.3 A termék leszerelése.....	11
2.4 Műszaki adatok.....	12
Szerelési útmutató	
1.0 A szerelés áttekintése	14
1.1 Biztonsági óvintézkedések.....	14
1.2 Szerelési irányelvek.....	14
2.0 A rendszer áttekintése	15
2.1 A háromféle érzékelési mód	15
2.2 Hálózat.....	16
3.0 A termosztát felépítése	16
4.0 Szerelés - lépésről, lépésre	17
4.1 Előkészületek és irányelvek.....	17
4.2 A termosztát szétszerelése	17
4.3 A vezetékek bekötése	19
4.4 Felszerelés és a termosztát összeszerelése	20
4.5 A termosztát beindítása	20
4.6 Alapbeállítások	20
5.0 Egyéb beállítások	24
5.1 Hálózat beállítása.....	24
6.0 Hibakereső táblázat	26
7.0 Gyári beállítások	27
8.0 Garancia	28

Felhasználói útmutató

1.0 Alapok

- A Devireg™ 550 termosztát elektromos padlófűtés vezérlésére készült, a kapcsolás beépített érzékelő és/vagy padlóérzékelő adatai alapján történik.
- A Devireg™ 550-es adaptív funkciója révén a készülék a felszerelést követően néhány napon belül igazodik a helyiség hőmérsékleti viszonyaihoz és folyamatos figyelemmel kíséri azokat. Ez lényegesen jobb működést (pl. hirtelen hőmérséklet csökkenés kompenzálása) és precíz időzítést eredményez, azaz a beállított hőmérséklet pontosan a kívánt időpontban érhető el.
- A készülék a beépített időzítővel, vagy anélkül is működtethető. Az időzítő használatával a készülék automatikusan kapcsolja a komfortfűtést, vagy az alapfűtést az időszaknak megfelelően. Az időzítő csak a nap és az óra beállítása után használható.

1.1 Biztonsági óvintézkedések

- Ne takarja le a termosztátot pl. törölközővel, vagy hasonló tárggyal! Ez meggátolja, hogy a termosztát megfelelően érzékelje a helyiség hőmérsékletét.
- Csak padlóérzékelő használatára a fenti nem vonatkozik.
- Ügyeljen arra, hogy nedvesség ne kerülhessen a termosztátba.
- Ne nyissa ki, ne szerelje szét, ne próbáljon belenyúlni semmilyen esetben sem.
- A termosztát téves, vagy illetéktelen állításának elkerülésére használja a gyerekzár funkciót.

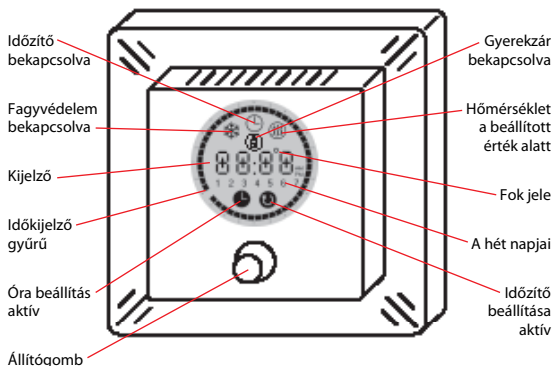

Felhasználói útmutató

1.2 Funkciók áttekintése



HU

A termosztát a multifunkciós gombbal állítható az alábbiak szerint:

-  Jobbra, vagy balra tekerve növelhető, vagy csökkenthető az állított paraméter értéke pl. a hőmérséklet beállításánál.
-  Egyszeri megnyomással váltani lehet az időzítő és a normál mód között, valamint az egyes beállítások hagyhatók jóvá.
-  Néhány másodpercig nyomva tartva különféle beállítások érhetők el.

Felhasználói útmutató

1.3 A hőmérséklet beállítása



Működtetés időzítő nélkül:

- Az idő kijelző gyűrű teljes kört mutat, az aktuális időnél villogó ponttal (ha az óra be van állítva).



Növeli, vagy csökkenti a hőmérsékletet.





- A beállított hőmérséklet megjelenik a kijelzőn.
- A rendszer a beállított hőmérsékletet tartja a nap 24 órájában.
 - Ha a termosztát csak padláhőmérséklet érzékelőt használ, a hőmérséklet egy 1-től 10-ig terjedő skálán állítható.
- Ha a hőmérsékletet +5 °C-ra állítja, ❄ ikon jelenik meg a kijelzőn.
 - A termosztát ekkor fagyvédelmi üzemmódban +5 °C -on tartja a helyiség hőmérsékletét.
- Ha a hőmérsékletet +5 °C alá állítja, a termosztát kikapcsol.
 - "OFF" jelenik meg a kijelzőn.

1.4 Az elem kicserélése

- Áramkimaradás esetén a beépített elem biztosítja a beállítások tárolását. Az elem automatikusan feltöltődik, így annak cseréjére normál esetben nincs szükség.

Felhasználói útmutató



1.5 A gyerekzár bekapcsolása

-  Nyomja meg és tartsa lenyomva a gombot.
-  Lenyomva tartva tekerje balra, amíg "COdE" meg nem jelenik a kijelzőn.
-  Ezután tekerje jobbra "0033" értékre.
-  Nyomja meg az aktiváláshoz.  ikon jelenik meg a kijelzőn.

- A gyerekzár be van kapcsolva. A termosztátot nem lehet állítani, amíg a gyerekzár ki nem kapcsolják.
- A gyerekzár kikapcsolása ugyanúgy történik mint a bekapcsolása.

1.6 A termosztát ki/be kapcsolása

A termosztát csak kikapcsolt időzítővel kapcsolható ki. A termosztát alapbeállításként bekapcsolt állapotban van.

-  Ha a hőmérsékletet $+5\text{ °C}$ alá állítja, a termosztát kikapcsol. Tekerje balra egészen amíg el nem éri ezt. "OFF" felirat jelenik meg a kijelzőn.
-  Ha $+5\text{ °C}$ -ra, vagy a fölé tekeri a hőmérsékletet, a termosztát újra bekapcsol.

2.0 Különleges funkciók

2.0.1 Az időzítő ki/be kapcsolása



Az időzítő a gomb egyszeri megnyomásával kapcsolható ki/be.

Ha az időzítő be van kapcsolva:

-  ikon megjelenik a kijelzőn.
- Az idő gyűrűn feketén jelenik meg az adott napra beállított komfort időszak.
- Az aktuális nap száma látható a kijelzőn.
- A rendszer az időbeállítások szerint automatikusan vált a komforthőmérséklet és az alaphőmérséklet között.
 - Az alaphőmérséklet értéke nem jelenik meg a kijelzőn. A kijelző mindig a komfort hőmérsékletet mutatja, még ha éppen az alaphőmérsékletet is tartja.

Ha az időzítő ki van kapcsolva:

- Az idő kijelző gyűrűje teljes kört mutat, az aktuális időnél villogó ponttal (ha az óra be van állítva).
- A rendszer a beállított hőmérsékletet a nap 24 órájában tartja.

Megjegyzés:

- A termosztát csak kikapcsolt időzítővel kapcsolható ki.

Felhasználói útmutató

2.1 Egyéb beállítások

2.1.1 Az óra és a hét napjának beállítása



HU



Nyomja meg és tartsa lenyomva 3 másodpercre.  ikon megjelenik a kijelzőn.



Állítsa be a pontos időt.

- Az időgyűrűn fekete jel mutatja az aktuális időt.
 - Ha az idő beállítása közben eléri a 0:00-t a nap kijelzése a következő, vagy előző napra vált (attól függően, hogy milyen irányba tekeri a gombot).



Nyomja meg a tároláshoz.  ikon eltűnik a kijelzőről.

2.1.2 Az időzítő beállítása





Nyomja meg és tartsa lenyomva 6 másodpercre.  ikon megjelenik a kijelzőn.

- Most állíthatja be, hogy a rendszer mikor tartsa a komfort hőmérsékletet és mikor az alap hőmérsékletet.

Felhasználói útmutató



 Válassza ki, hogy melyik nap beállítását szeretné végezni.

 Nyomja meg a kiválasztáshoz.

 Állítsa be a komfort időszak kezdő időpontját.

 Nyomja meg a jóváhagyáshoz.

 Állítsa be az első komfort periódus időtartamát.

• Az időgyűrűn fekete szakaszok jelölik a komfort időszakot.



 Nyomja meg a jóváhagyáshoz.

Felhasználói útmutató

HU

- Az előző lépésekkel az első komfort periódus kezdetét, végét és időtartamát határozta meg. Folytassa a lépéseket további komfort periódusok beállításához igényei szerint.
 - Ha állítás közben eléri a 0:00-t a hét következő, vagy előző napjának programozását végezheti (attól függően, hogy a gombot milyen irányba tekeri). Ezzel a megoldással a hét minden egyes napjára más és más komfort periódusok állíthatók be.



- A komfort periódusokban a kijelzőn látható hőmérsékletet tartja a termosztát, azon kívüli időszakban pedig az alaphőmérsékletet.



A beállítások elvégzése után tartsa lenyomva 3 másodpercig.  ikon eltűnik a kijelzőről.

- A kijelző visszaáll normál üzembe.

2.1.4 A minimális padlőhőmérséklet beállítása

(Ez csak akkor alkalmazható, ha a termosztát úgy van beállítva, hogy a levegő és a padló hőmérséklete alapján kapcsoljon.)



Nyomja meg és tartsa lenyomva 9 másodpercre. "MFt" (Minimum Floor Temperature) megjelenik a kijelzőn.

Felhasználói útmutató



Állítsa be a minimális padlőhőmérsékletet.



Nyomja meg a jóváhagyáshoz. A kijelző normál állapotba vált.

- A padló hőmérséklete az előbb beállított érték felett lesz tartva.

2.2 Hibakeresés

- Hiba esetén az időgyűrű villogni kezd és a nap kijelzője mutatja a hiba kódját, ami 2 és 7 között lehet.
 - A hibakódok jelentése a Beszerelési útmutató 6-os szakaszában található.
- Ha a rendszer nem megfelelően működik forduljon villanyszerelő szakemberhez.

2.3 A termék leszerelése

- A termosztátot csak szakképzett villanyszerelő szerelheti le.

Felhasználói útmutató

2.4 Műszaki adatok

Hőmérséklet tartomány:	+5 től +35 °C vagy KI
Min. padlőhőmérséklet:	+20 től +50 °C
Hálózati feszültség:	180-250 VAC, 50/60 Hz
Max. terhelés:	230 V ~ 16A /3680W
Induktív terhelés:	$\cos \varphi 0,3 = \text{Max. } 1\text{A}$
Energiafelhasználás:	< 500 mW
Elem tárolókapacitása:	100 óra
Hőmérséklet csökkentés:	0 től -30 °C-ig
Korrekció:	-5.5 től +5.5 °Cig
IP osztály:	IP30
Érzékelő típusa	NTC 15 kOhm 25 °C-on

HU

1.0 A szerelés áttekintése

1.1 Biztonsági óvintézkedések

- Biztosítsa, hogy a termosztát betápvezetéke ne legyen feszültség alatt. Ha a termosztátokat hálózatba köti a hálózaton lévő összes termosztát betápvezetékét le kell kapcsolni!
- A Devireg™ 550 nem rendelkezik beépített földelőkapocccsal, ezért a fűtőegység árnyékolását a betápvezeték földelővezetékével szabványos módon pl. sorkapoccsal össze kell kötni.
- NE használja a Devireg™ 550 készüléket padlóérzékelő nélkül, ha a fűtőelem nagy hőellenállású anyagba (pl. fapadló alá) van beépítve.
- A termosztátot ne tegye ki pára, nedvesség és magas hő hatásának.

1.2 Szerelési irányelvek

- Szedje szét a termosztátot és vegye figyelembe az alábbiakat:



Helyezze a falra megfelelő magasságba a Devireg™ 550 készüléket.



Nedves helyiségekben történő elhelyezésnél a helyi villanszerelői szabványokat be kell tartani.



A termosztátot ajtóktól, ablakoktól legalább 50 cm-re kell elhelyezni.



Ne szerelje a készüléket közvetlen napsütésnek kitett falfelületre!



Külső határoló fal belső felére ne szereljen termosztátot!

- Kösse be a kábeleket a sorkapcsokba.
- Helyezze áram alá.
- Aktiválja és állítsa be a termosztátot.

2.0 A rendszer áttekintése

2.1 A háromféle érzékelési mód

FS: Padló érzékelő (kiegészítő fűtés)

- Alkalmazható padlófűtésre pl. fürdőszobákban. A beépített levegőérzékelő nincs használatban.
- A kiegészítő fűtés más, egyéb helyiségfűtő rendszerrel együtt használható.

RS: Levegő érzékelő (kizárólagos fűtés)

- Helyiség hőmérséklet szabályozására használható pl. nappaliban. Vizes helyiségekben nem alkalmazható.
- A termosztátot a fűtött helyiségben kell elhelyezni.

RFS: Padló és levegőérzékelő (kizárólagos fűtés)

- A padló és a helyiség hőmérsékletének egyidejű szabályozására szolgál pl. nappaliban. Vizes helyiségekben nem alkalmazható.
- A padlóérzékelővel a padló maximális hőmérséklete szabályozható olyan esetekben, amikor a padló hőmérsékletét korlátozni kell (pl. fapadlók esetében)
- A maximális padlóhőmérsékletet be kell állítani (lásd lentebb a 4.6 részben). Lehetőség van minimális padlóhőmérséklet beállítására is (lásd a Felhasználói útmutató 2.1.4 részét).
- A termosztátot ugyanabba a helyiségbe kell elhelyezni ahol a fűtőelem és a padlóérzékelő található.

2.2 Hálózat

- Maximum 32 köthető hálózatba, bővebben lásd: 5.1.

3.0 A termosztát felépítése

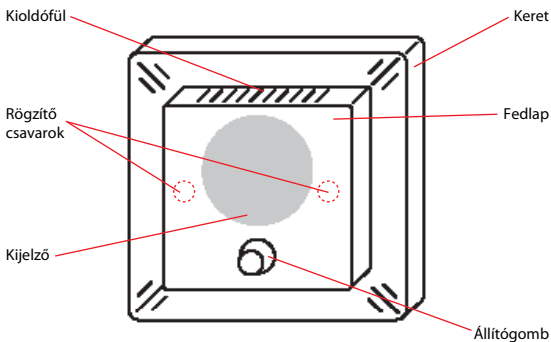

A termosztát programozása az állítógomb megnyomásával és adott ideig történő nyomva tartásával történik:

Nyomva tartva	Elérhető beállítás	Megjegyzés
3 mp	Óra és a hét napjának beállítása	
6 mp	Időzítő beállítása	
9 mp	Minimális padlót hőmérséklet beállítása	Padló és levegőérzékelő együtt (RFS)
12 mp	Alapbeállítások	

4.0 Szerelés - lépésről, lépésre

4.1 Előkészületek és irányelvek

- Az összes vezetéket csatlakozásra elő kell készíteni.
- A termosztátot úgy tervezték, hogy szabványos szerelvénydobozba lehessen beszerelni süllyesztve, vagy adapterrel falra szerelve
- Az elhelyezésre vonatkozó előírások a korábbi 1.1 és 1.2. szakaszban találhatók

4.2 A termosztát szétszerelése

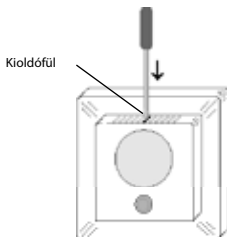

- Nyomja meg a kioldófület.
- Óvatosan vegye le a fedlapot.

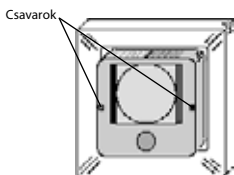

- Távolítsa el mindkét csavart.

Szerelési útmutató

- Óvatosan távolítsa el a kijelző modult. A modult egyenesen kell kihúzni, úgy, hogy a modul hátoldalán lévő 8 pólusú csatlakozó ne sérülhessen meg!

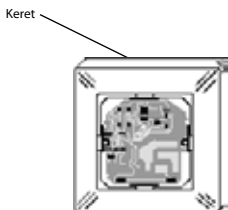

- Szedje le a keretet.

4.3 A vezetékek bekötése

- Az alábbiak szerint kösse be a vezetékeket:

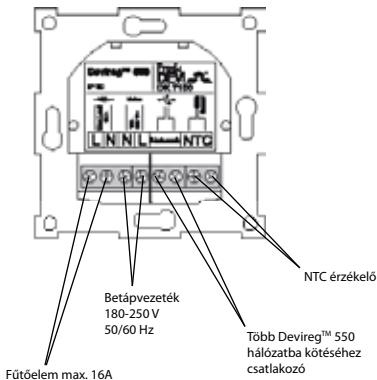

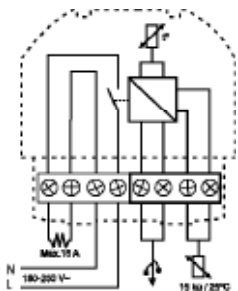

- Megfelelően csatlakoztassa a fűtőelem vezetékeit és a tápkábel vezetékeit!
- Fontos! Kösse össze a fűtőelem árnyékoló vezetékét a tápkábel földelővezetékével szabványos módon (pl földelőkapoccsal)!

4.4 Felszerelés és a termosztát összeszerelése

Rögzítő
furatok

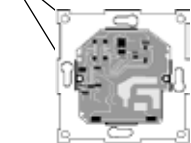

- Rögzítse az alaplapot a fali dobozra.
- Győződjön meg arról, hogy az alaplappal megfelelően van-e rögzítve.
- Tegye helyére a keretet, a kijelző modult, és a fedlapot a szétszerelésnél leírtak alapján, de fordított sorrendben.

- A kijelző modult óvatosan illessze a helyére!
- NE húzza túl erősen a kijelző modul rögzítő csavarjait.

4.5 A termosztát beindítása.

- Helyezze feszültség alá a készüléket.
- A készülék automatikusan bekapcsol.
- Ha a készülék korábban nem volt beállítva végezze el az alapbeállításokat a 4.6 rész szerint.

4.6 Alapbeállítások

- Az alapbeállítások bármikor elérhetők és módosíthatók az állítógomb 12 másodpercig történő nyomva tartásával. A "COdE" felirat megjelenésekor 0044 beállításával változtathatók a paraméterek.



-  Tekerje jobbra a gombot és válassza a "0044"-et.

-  Nyomja meg a jóváhagyáshoz.

Szerelési útmutató



ALO

-  Válassza ki a termosztát hálózati funkcióját:
- MAS Master - Főegység
 - SLA Slave - Alegység
 - ALO Alone - Önálló (nincs hálózatba kötve)
- A hálózati beállítási lehetőségekről bővebben az 5.1 részben.
- Ha önállóan használja a készüléket, válassza az ALO-t.

 Nyomja meg a jóváhagyáshoz.

- A Devireg™ 550 adaptív funkciója kikapcsolható.

 Állítsa be az intelligens időzítő állapotát:

- AdAP Adaptív funkció bekapcsolva
- OFF Adaptív funkció kikapcsolva

 Nyomja meg a jóváhagyáshoz.



rFS



FS



rS

 Állítsa be az érzékelés módját:

Szerelési útmutató

- rFS Levegő és padlóérzékelő
- FS Padlóérzékelő
- RS Levegőérzékelő
- Bővebb leírás az érzékelés módjáról a 2.1-es részben.



Nyomja meg a jóváhagyáshoz.



Állítsa be a maximális padlőhőmérsékletet.

- (Ha a termosztát csak levegő hőmérséklet alapján kapcsol nincs jelentősége)



Nyomja meg a jóváhagyáshoz.

- A fűtőkábelek védelme érdekében a maximális padlőhőmérséklet gyári értéke 35 °C.

Megjegyzés:

- A padló hőmérsékletét a termosztát a padlóérzékelő környezetében méri. Fapadlók esetében a padló legalja és a felszíne között akár 10 fok eltérés is lehet. A padlóburkolat gyártója gyakran meghatározza a padló maximális felületi hőmérsékletét. Kérjük, vegye fel a kapcsolatot a padló gyártójával/szállítójával az érték meghatározásához.

Szerelési útmutató



OFF S

- A hőmérséklet kijelzést kalibrálni lehet (korrekció) így a termosztát által kijelzett érték hozzáigazítható más hőmérő által jelzett értékhez, ha eltérés mutatkozna.
- (Ha csak padlóérzékelővel üzemel nem befolyásolja.)



Állítsa be a kívánt korrekciós értéket.



↑ Nyomja meg a jóváhagyáshoz.

- A korrekciós érték a termosztát belső referenciaértékét változtatja meg és nincsen hatása a fűtőegység teljesítményére.
- Ha a hőmérő és a termosztát által mért értékek között lényeges eltérés van, akkor valamelyikük hibás és javítani, vagy cserélni szükséges.



LO

- Itt lehet magadni, hogy a komfort fűtésen beállított hőmérsékletet hány fokkal csökkentse a termosztát. Ez lesz a komfort időszakon kívüli alaphőmérséklet.
- Állítsa be a csökkentés mértékét.
- (PI -5 °C-ra állítva ha a komfort hőmérséklet 23°C, az alaphőmérséklet 18°C lesz).

Szerelési útmutató



↑ Nyomja meg a jóváhagyáshoz.

- Normál körülmények között, átlagos felhasználás esetén nem ajánljuk, hogy a hőmérséklet csökkentést 5 °C-nál nagyobb értékre állítsa.



↑ Nyomja meg a beállítások befejezéséhez.

- A kijelző normál üzemmódra vált.

5.0 Egyéb beállítások

5.1 Hálózat beállítása



Minden hálózatban egy (és csakis egy) főegységnek (MAS) kell lennie.



- Minden más termosztát alegység (SLA) vagy önálló egység (ALO) lehet.
 - A hálózatban lévő önálló egységek nem kommunikálnak a főegységgel. Ennek ellenére beleszámítanak az egy hálózatba köthető készülékek mennyiségébe, mely maximum 32 lehet.
- A következő beállításokat az alegységek a főegységtől veszik. A többi beállítást minden egyes termosztáton külön kell elvégezni.
 - Órabeállítás
 - A hét napja
 - Hőmérséklet csökkentés mértéke
- Hálózati kábelnek, árnyékolás nélküli, nem csavart érpárú kéteres vezeték használható.

Szerelési útmutató

- A maximális hálózati kábelhossz 100 m (0.75 mm² esetén) vagy 500 m (1.5 mm² esetén).
- A hálózatba kötött termosztátok egyéb rendszerekkel is kombinálhatók pl. WEB•HOME™ vagy Devicom™ PC Pro. Bővebb információ ezen rendszerekről és a csatlakozások módjáról azok beszerelési útmutatójában található.

HU

6.0 Hibakereső táblázat

Hibakód	Probléma	Megoldás
2	A hálózaton a termosztát főegységként van beállítva, de már van egy főegység	Állítsa át az egyik főegységet alegységgé, vagy önálló egységgé.
3	A hálózaton a termosztát alegységként van beállítva, de nincs főegység	Állítsa át az egyik egységet főegységgé, vagy állítsa az összes egységet önálló egységgé.
4	A termosztát túlmelegedés miatt lekapcsolt	Hagyja a termosztátot kihűlni, majd az alapbeállításoknál törölje a hibajelzést. Ellenőrizze a bekötéseket, ha a hiba újra megjelenik. Cserélje ki a termosztátot, ha a hibajelzés nem szűnik meg
5	Érzékelő hiba: az érzékelő zárlatos	Ellenőrizze a padlóérezékelő bekötését. Kösse ki az érzékelő kábelét és ellenőrizze műszerrel. Cserélje ki az érzékelőt, ha hibás. Cserélje ki a termosztátot, ha a hibajelzés nem szűnik meg
6	Érzékelő hiba: az érzékelő szakadt	Ellenőrizze a padlóérezékelő bekötését. Kösse ki az érzékelő kábelét és ellenőrizze műszerrel. Cserélje ki az érzékelőt, ha hibás. Cserélje ki a termosztátot, ha a hibajelzés nem szűnik meg
7	Az óra és a hét napja nincs beállítva	Állítsa be az időt és a hét aktuális napját. Ez a hiba akkor jelentkezik ha: <ul style="list-style-type: none"> • Időzítő üzemmódba kapcsolták, de az óra még nincs beállítva • A termosztát 4 napnál több ideig volt áramtalanítva és a beépített elem lemerült. • A termosztát áramtalanítva lett és a beépített elem nem töltődött fel teljesen (kb. 16 órát tart a feltöltése)

7.0 Gyári beállítások

Megnevezés	Gyári beállítás	Lehetőségek
Hálózati egység	Önálló (ALO)	Önálló (ALO) Főegység (MAS) Alegység (SLA)
Adaptív működés	Be (AdAP)	Be (AdAP) Ki (OFF)
Érzékelés módja	Padló + levegő (rFS)	Padlóérzékelő (FS) Levegőérzékelő (RS) Padló + levegő érzékelő (rFS)
Max. padlót hőmérséklet	+35 °C	+20 tól +50 °C-ig
Korrekción	0 °C	-5.5 tól +5.5 °C-g
Hőmérséklet csökkentés	-5 °C	-1-től -30 °C-ig
A hét napja	1	1-től 7-ig
Óra	Nincs beállítva	24 órás kijelzés
Időzítő	Nincs beállítva	Egy hétre akár 336 beállítás

A 2 éves DEVI garancia:

Ön egy Devireg™ 550 termosztátot vásárolt, mely a Deviheat™ elektromos fűtésrendszer szerves része, mely rendszer bizonyosan hozzájárul otthonának komfortjának növeléséhez és takarékos üzemeltetéséhez. A Deviheat™ komplett fűtési megoldást jelent Deviflex™ fűtőkábelek, Devimat™ fűtőszőnyegek, Devireg™ termosztátok és Devifast™ rögzítőszalagok felhasználásával.

Ha minden váratkozás ellenére mégis probléma merülne fel az Ön fűtésrendszerével, a dániai gyártó központtal rendelkező DEVI betartja az Európai Unió szállítóira vonatkozó, a 85/374/CEE irányelvekben és az ide vonatkozó nemzeti törvényekben előírt, általános termék-felelősségi szabályokat, az alábbiak szerint:

A DEVI a Deviflex™ fűtőkábelekre és a Devimat™ fűtőszőnyegekre 10 év, minden egyéb DEVI termékre 2 év garanciát vállal az anyagra, vagy a gyártásra visszavezethető hibára.

A garancia igénybe vételének feltétele a pontosan, a leírásban foglaltak szerinti kitöltött Garanciajegy megléte, valamint a hiba bemutatása/jelentése a DEVI-nek, vagy az általa felhatalmazott szakértőnek/kereskedőnek.

A Garanciajegyet magyarul vagy angolul kell kitölteni.

A DEVI átvállalja a termék javításának vagy cseréjének teljes költségét.

A javítás költségei nem terhelhetik a vásárlót. Devireg termosztátok esetében a DEVI fenntartja magának a jogot a termosztát ingyenes javítására anélkül, hogy a vásárlónak indokolatlan késedelmet okozna.

A DEVI garancia nem vonatkozik a szakképzetlen villanyszerelő által végzett szerelésre, beüzemelésre, harmadik fél által szállított, hibás tervekből adódó károkra, helytelen, nem rendeltetésszerű használatból bekövetkező hibákra. Nem érvényes a garancia más anyagok beszállítója, kivitelezője által okozott közvetett, vagy közvetlen károkra. Ha a fentiek valamelyikére visszavezethető panaszt a DEVI kivizsgál, jogosult ennek költségeit a panaszt tevővel megtéríttetni.

A DEVI garancia nem érvényes, ha a berendezés ellenértéke nincs határidőre kifizetve.

A DEVI minden esetben igyekszik gyorsan, pontosan, hatékonyan válaszolni a vásárlók kérdéseire és indokolt kívánságaira.

A fenti garancia csak a termékre vonatkozik, míg a termék eladásával kapcsolatos ügyek jogi szabályozásának összhangban kell állnia a nemzeti jogrendszerrel.

2 ÉV GARANCIA

Garanciajegy

A DEVI™ garanciára jogosult:

Név:

Cím:

Város:

Ország:

Telefon:

Figyelmeztetés!

A garancia igénybe vételéhez a Garanciajegyet pontosan kell kitölteni.

Kérjük olvassa el a garancia feltételeit az előző oldalon.

Termosztát típusa:

Sorozat szám:

Elektromos szerelést végezte:

Dátum:

Szállító bélyegzője

Dátum / -



Article No.: 08095208

Version - 04.01



DEVI A/S

Ulvehavevej 61

DK-7100 Vejle

Tel: +45 74 88 85 00

Fax: +45 74 88 85 01

www.devi.com