

# FUTURA

## digital

---

2-VEZETÉKES KAPUTELEFON RENDSZER

### **Beltéri egység**

VDX-439 Felhasználói kézikönyv

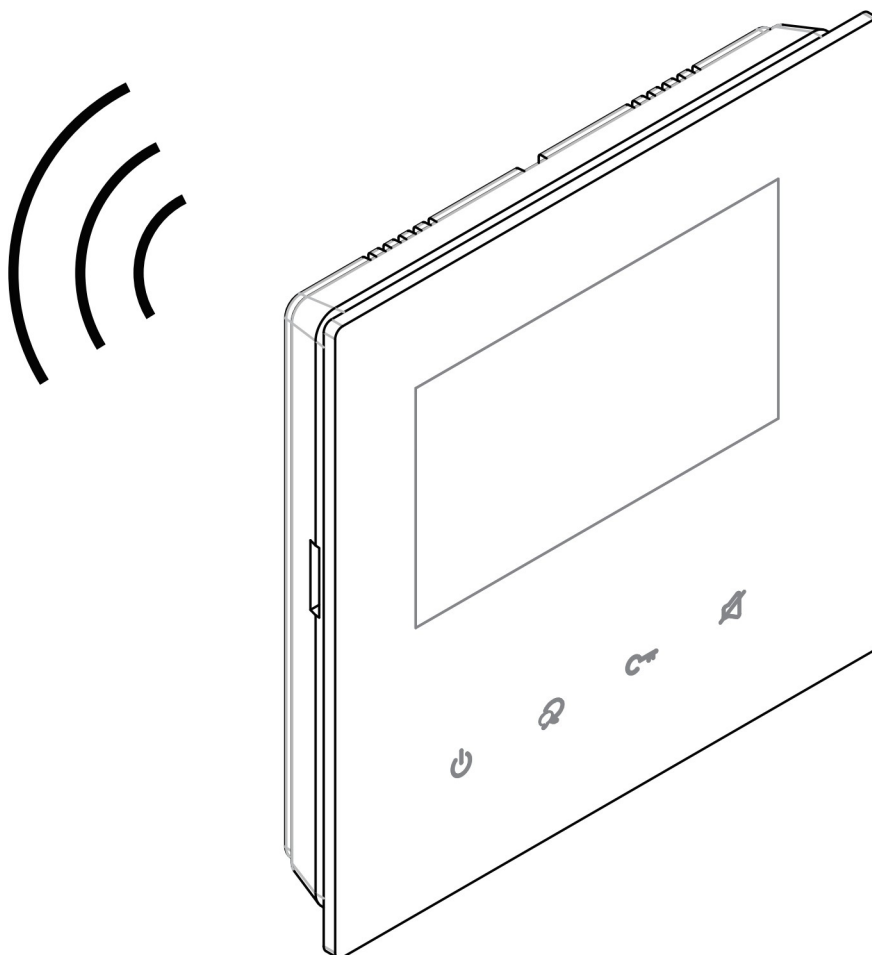

# Tartalomjegyzék

1. Felépítés és funkciók.....	3
2. Műszaki adatok.....	3
3. Monitor felszerelése.....	4
4. Főmenü.....	4
5. Funkciók működése.....	6
5.1. Hívás fogadása.....	6
5.2. Pan-Tilt-Zoom funkció.....	8
5.3. Kitekintés funkció.....	8
5.4 Hívás lakáskészülékek között.....	9
5.4.1. Interkom.....	9
5.4.2. Belső hívás.....	10
5.4.3. Portás hívás.....	10
5.4.4. Kézi hívás.....	10
5.5. Hívásinfó.....	11
5.6. Világítás funkció.....	12
5.7. Hívás módok.....	12
6. Beállítások.....	14
6.1. Hangok beállítása.....	15
6.2. Általános beállítások.....	15
6.3. Telepítői beállítások.....	16
6.3.1. Helyi cím beállítása DIP kapcsolókkal.....	16
6.3.2. Interkom engedélyezése/tiltása.....	17
6.3.3. Szoftver frissítés.....	17
6.3.4. Rendszer beállítások.....	17
6.4. Wi-fi beállítások.....	18
6.4.1. Wifi mellékmonitorok csatlakoztatása.....	20
6.4.2. SIP beállítások.....	21
6.4.3. SIP eszközök.....	22
7. 2-Easy alkalmazás.....	23
7.1. Kitekintés okostelefonról.....	25
7.2. Interkom okostelefonról.....	26
8. Jegyzetek.....	27

# 1. Felépítés és funkciók

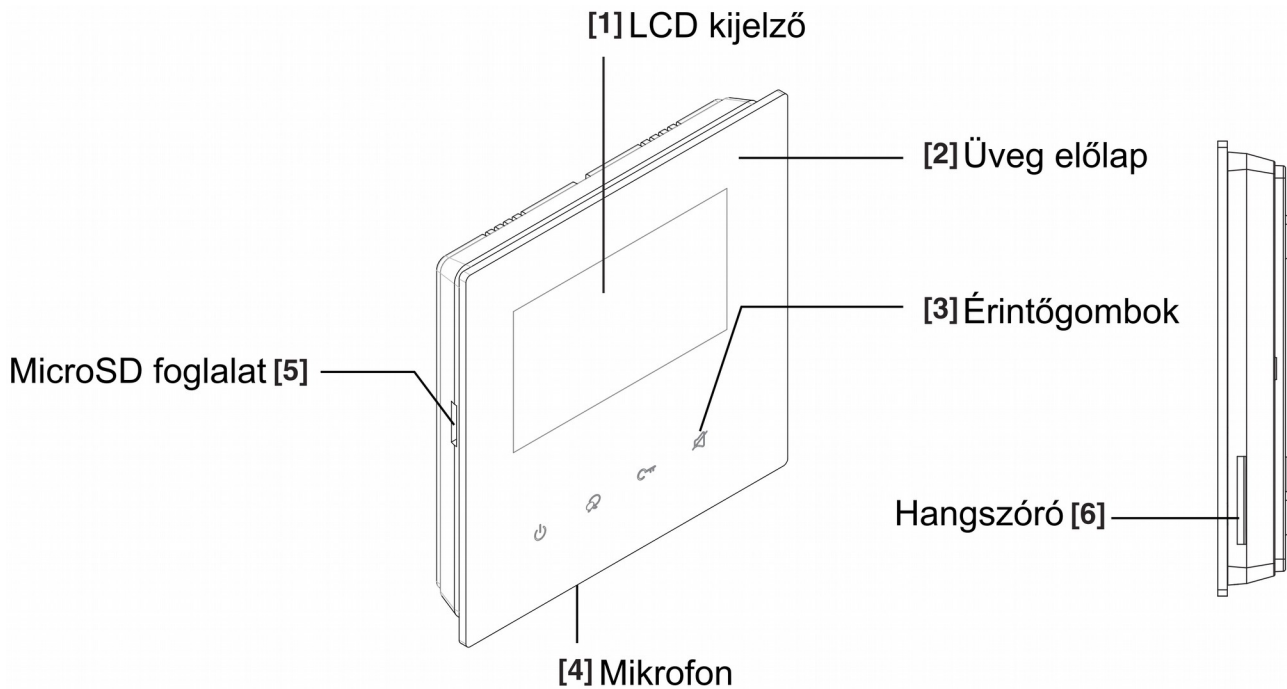

<b>L1,L2:</b>	Polaritás független busz csatlakozó	  DIP kapcsolók  L1 L2
<b>POW,GND:</b>	Kiegészítő tápegység csatlakozó	
<b>Ring,GND:</b>	Kiegészítő csengő csatlakozó	
<b>SW+,SW-:</b>	Ajtó melletti csengő gomb csatlakozó	
<b>DIP kapcsolók:</b>	<ul style="list-style-type: none"> <li>• <b>DIP1~DIP5:</b> DIP kapcsolók a címzéshez</li> <li>• <b>DIP6:</b> vonalvégi lezáró impedancia kapcsoló</li> </ul>	

# 2. Műszaki adatok

Tápfeszültség:	24 Vdc
Teljesítményfelvétel:	1,8 W készenléti állapotban, 5,4 W működés közben
Kijelző:	4,3" színes TFT kijelző
Videó jel:	1 Vp-p, 75 Ω, CCIR standard
Felbontás:	480 x 272 pixel
Vezetékezés:	2 vezetékes polaritásfüggetlen
Méret:	145(Ma) x 145(Szé) x 23(Mé) mm

### 3. Monitor felszerelése

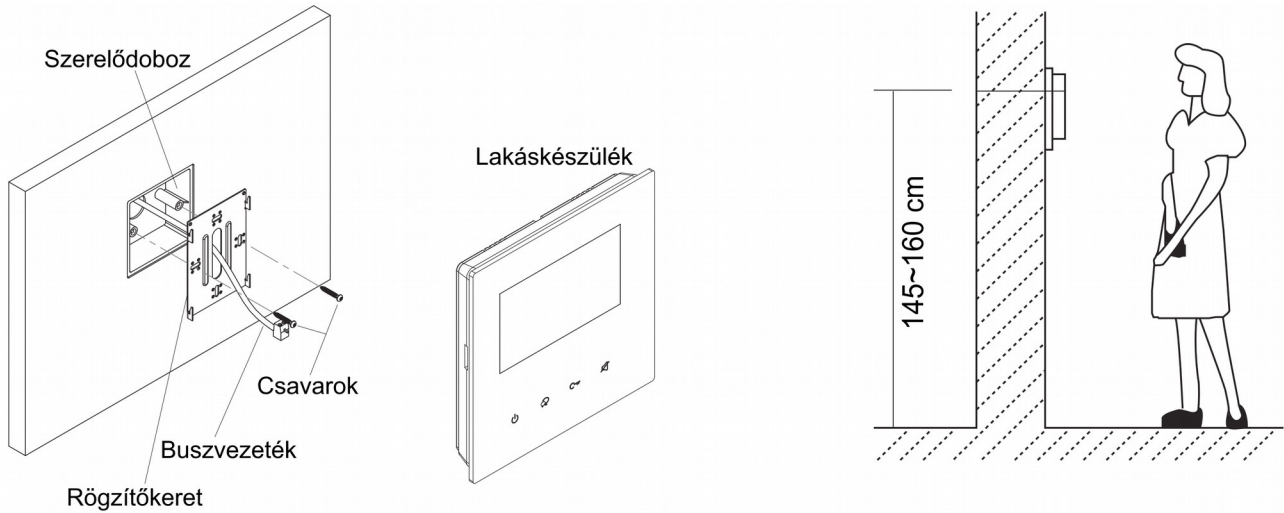

1. A készletben található csavarokkal rögzítse a rögzítőkeretet a kívánt magasságban a szerelődobozhoz vagy közvetlenül a falhoz.
2. Csatlakoztassa a kábeleket, majd helyezze a monitort a rögzítőkeretre.

### 4. Főmenü

Készenléti állapotban érintse meg bárhol a kijelzőt a főmenübe való belépéshez. A főmenüből a készülék minden funkciója elérhető.

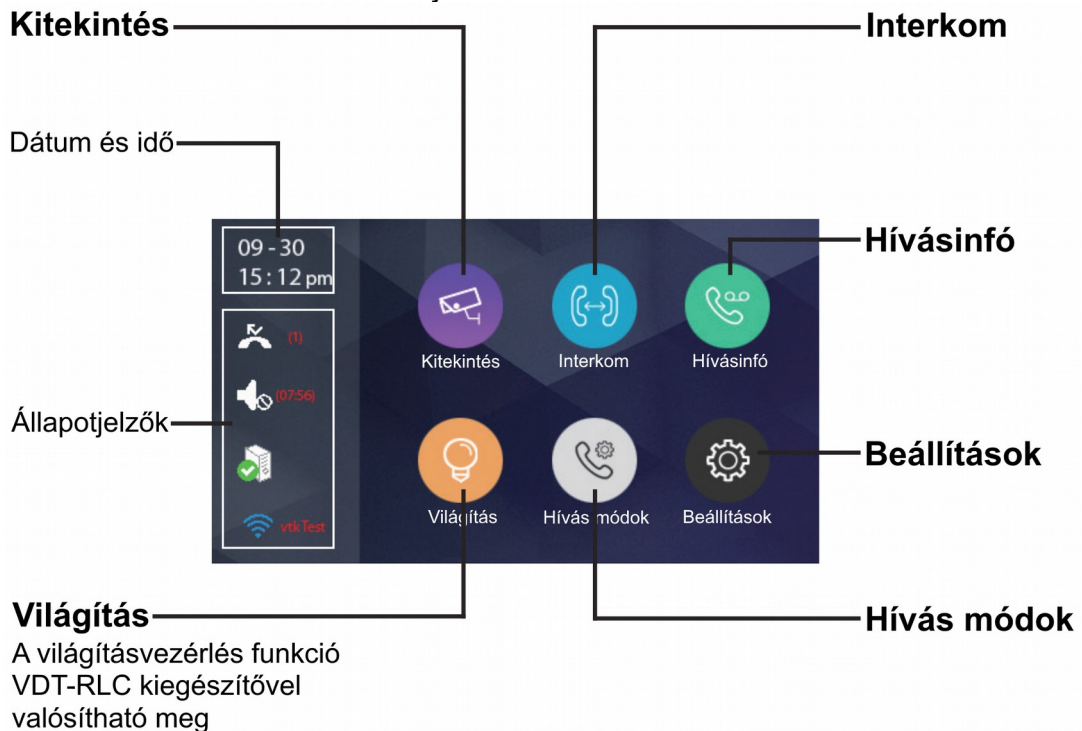

Ikon	Jelentés	Leírás
	Nem fogadott	Jelzi ha távollét esetén becsöngetés történt, az ikont megérintve megtekintheti a hívás részleteit.
	Ne zavarj!	Jelzi a beállított hívás módot. Az ikont megérintve a monitor a <b>Hívás módok</b> menübe lép.
	Hívástovábbítás	
	Csatlakozva a SIP szervertől, a kapcsolat aktív	SIP szervertől állapot visszajelzés Az ikont megérintve a monitor a <b>SIP beállítások</b> menübe lép.
	SIP szervertől nem elérhető	
	Csatlakozva a SIP szervertől-hez, a kapcsolat nem aktív	
	Wi-Fi aktív, nem csatlakozik	Wi-Fi állapot visszajelzés. Az ikont megérintve a monitor a <b>Wi-Fi beállítások</b> menübe lép.
	Wi-Fi kikapcsolva	
	Wi-Fi aktív, csatlakoztatva	

## Kaputábláról érkező hívás esetén

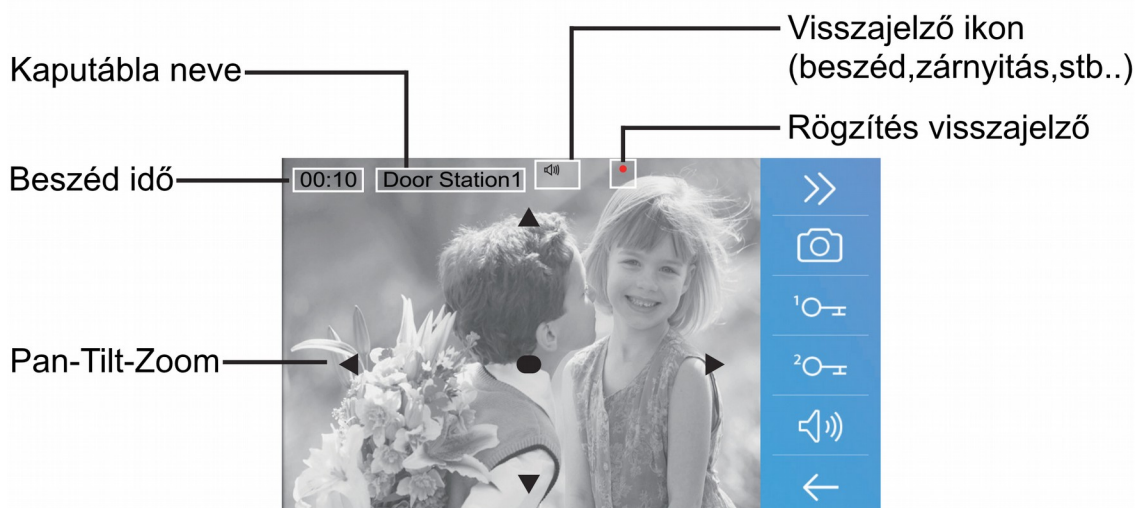



**Megjegyzés:** A Pan-Tilt-Zoom funkció csak 170°-os látószögű, halszemoptikás kamerával szerelt kaputábláról érkező hívások esetén működik.

## 5. Funkciók működése

### 5.1. Hívás fogadása



1. Bejövő hívás esetén érintse meg a  **Beszéd/kitekint** gombot a hívás fogadásához, ekkor létrejön a hangkapcsolat és az érintőgombhoz tartozó LED bekapcsol. A hívás befejezéséhez érintse meg újra a  **Beszéd/kitekint** gombot.

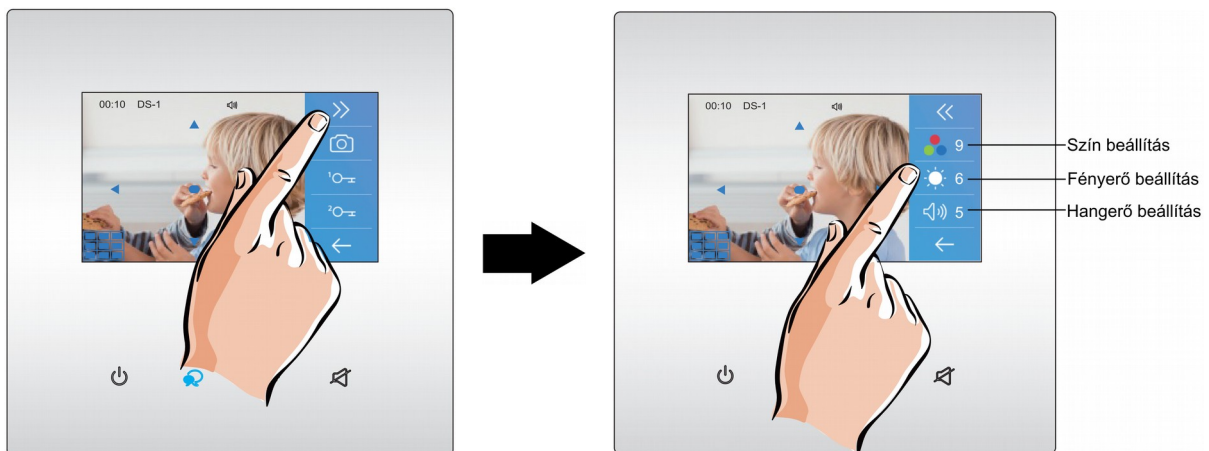

2. A kamerakép beállításához érintse meg a  ikont.



3. Aktív kommunikáció közben érintse meg a <sup>1</sup>🔇 vagy <sup>2</sup>🔇 ikonokat az 1. és 2. zárnyitás kimenet aktiválásához, az 1. zárnyitás kimenet dedikált érintőgombbal is aktiválható.

**Megjegyzés:** a 2. zárnyításhoz VDT-RLC kiegészítő modul szükséges.



4. A manuális rögzítéshez érintse meg a 📷 **Rögzítés** ikont. Kaputábláról érkező hívás esetén automatikus rögzítés történik a becsöngetést követően 3 másodperccel.

## 5.2. Pan-Tilt-Zoom funkció

Beszélgetés vagy kitekintés közben a látogatók könnyebb azonosítása érdekében a kijelzőn található ▲ ▼ ● ◀ ▶ szimbólumok megérintésével kinagyíthatja a kamerakép adott területeit.



**Megjegyzés:** A Pan-Tilt-Zoom funkció csak 170°-os látószögű, halszemoptikás kamerával szerelt kaputábláról érkező hívások esetén működik.

## 5.3. Kitekintés funkció

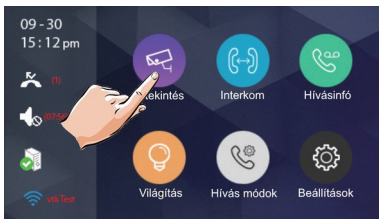

1. A főmenüben érintse meg a **Kitekintés** ikon.



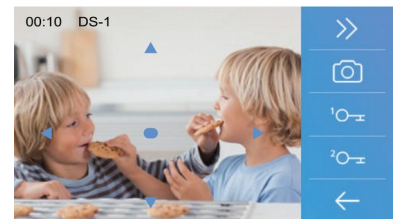

2. Válassza ki a kívánt kaputáblát/kamerát.



3. A kitekintési idő gyári beállítás szerint 30 másodperc.

**Megjegyzés:** készenléti állapotban érintse meg a  **Beszéd/kitekint** gombot a **Kaputábla 1**-re történő kitekintéshez.

4. Kitekintés közben a  **Beszéd/kitekint** gomb megnyomásával aktiválhatja a hangkapcsolatot a kaputábla és a lakáskészülék között.

5. A kitekintés befejezéséhez érintse meg újra a  **Beszéd/kitekint** vagy  **Bezár** gombot. A kitekintés automatikusan véget ér ha a kitekintési idő lejár.



## 5.4 Hívás lakáskészülékek között

### 5.4.1. Interkom

Több lakásos rendszerek esetén lehetőség van az **Interkom** funkció használatára, ez nem más mint a lakáskészülékek közötti audio hívás.

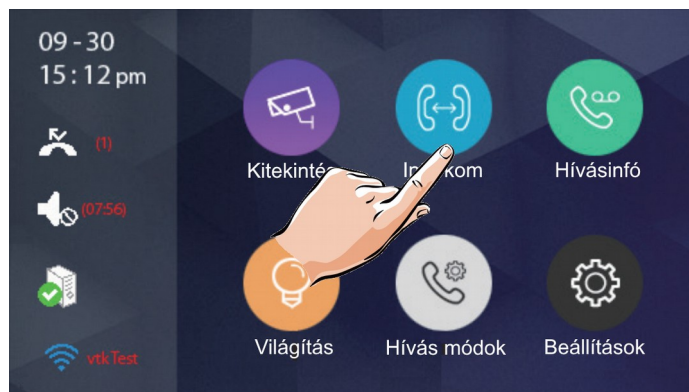

1. A főmenüben érintse meg az **Interkom** menüpontot

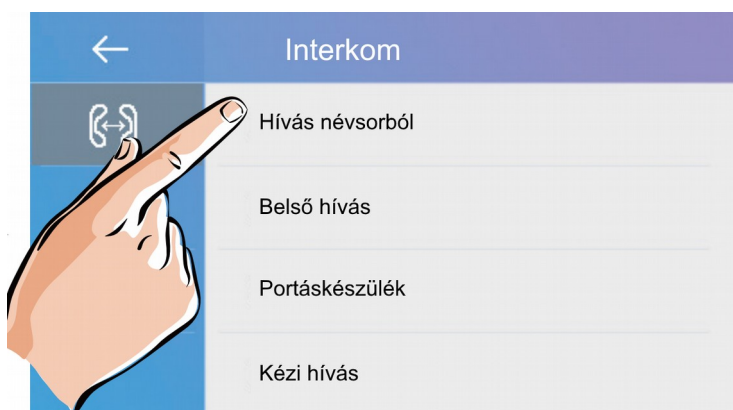

2. Az interkom menüben válassza a **Hívás névsorból** lehetőséget.

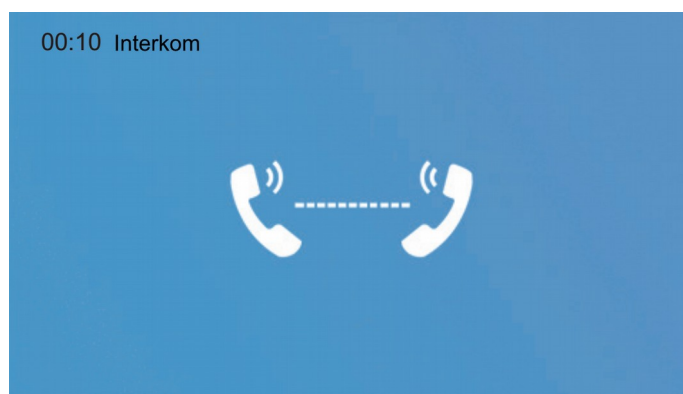

3. A megjelenő névsorból válassza ki a kívánt lakás számát.

### 5.4.2. Belső hívás

Több lakáskészülékkel rendelkező lakás esetén lehetőség van a **Belső hívás** funkció használatára, ez nem más mint a lakáskészülékek közötti audió hívás lakáson belül.

1. Az **Interkom** menüben válassza a **Belső hívás** lehetőséget. A lakásban található többi lakáskészülék kicsörög, ha valamelyikről fogadják a hívást a többi készenléti állapotba kapcsol.



### 5.4.3. Portás hívás

1. Az **Interkom** menüben érintse meg a 1-es kézzel jelölt ikont a **Portás hívásához**.

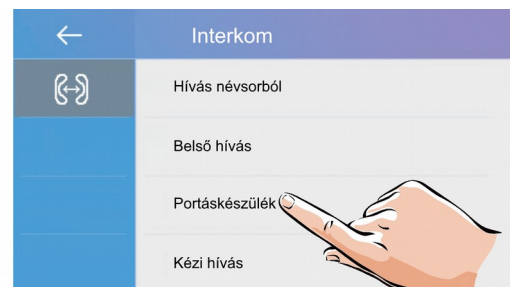

### 5.4.4. Kézi hívás

1. Az **Interkom** menüben érintse meg a 1-es kézzel jelölt ikont a **Kézi híváshoz**, ebben az esetben egy billentyűzeten kell megadnia a tárcsázni kívánt lakás számát.

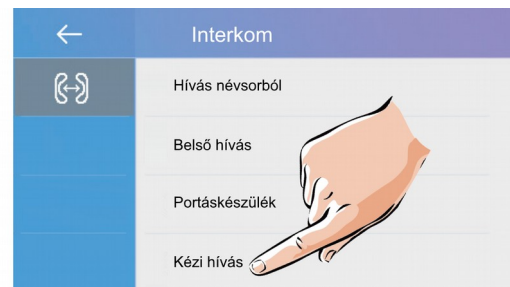

**Megjegyzés:** interkom vagy belső hívás közben becsöngetnek a kaputábláról, akkor mindig a becsöngetés élvez elsőbbséget és az aktív **interkom** vagy **belső hívás** megszakad.

## 5.5. Hívásinfó

Ebben a menüben megtalálhatók a nem fogadott, bejövő, kimenő hívások és a rögzített képek/videók.

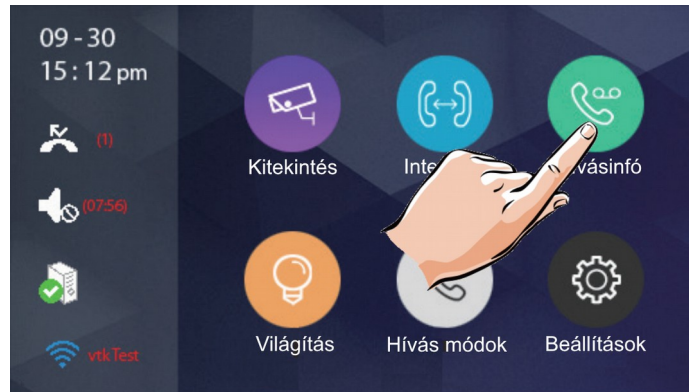

1. A főmenüben érintse meg a **Hívásinfó** menüpontot.

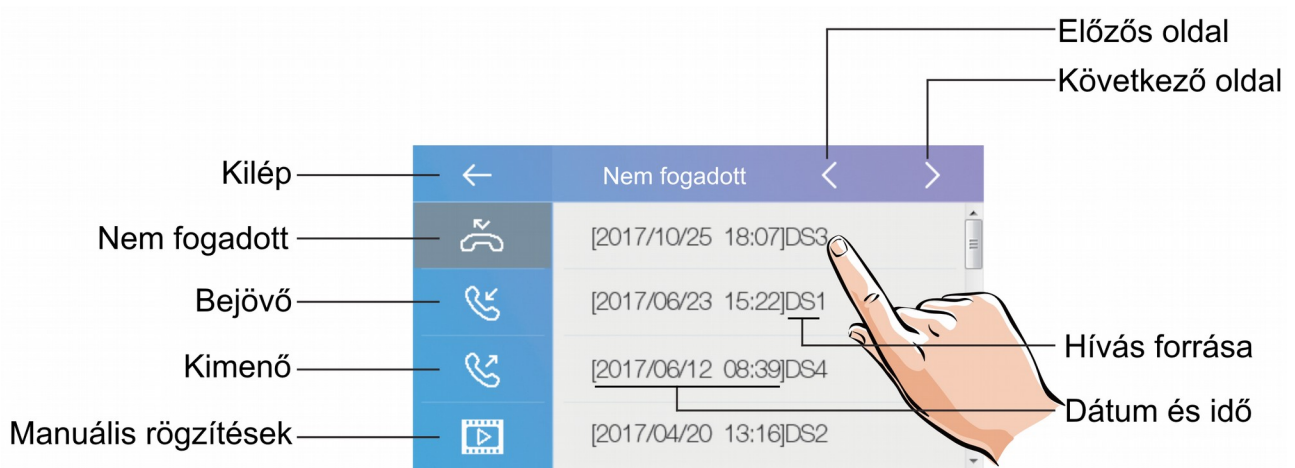

1. A megjelenő listából kiválaszthatja és megtekintheti a hívásokhoz tartozó rögzített képet/videót.

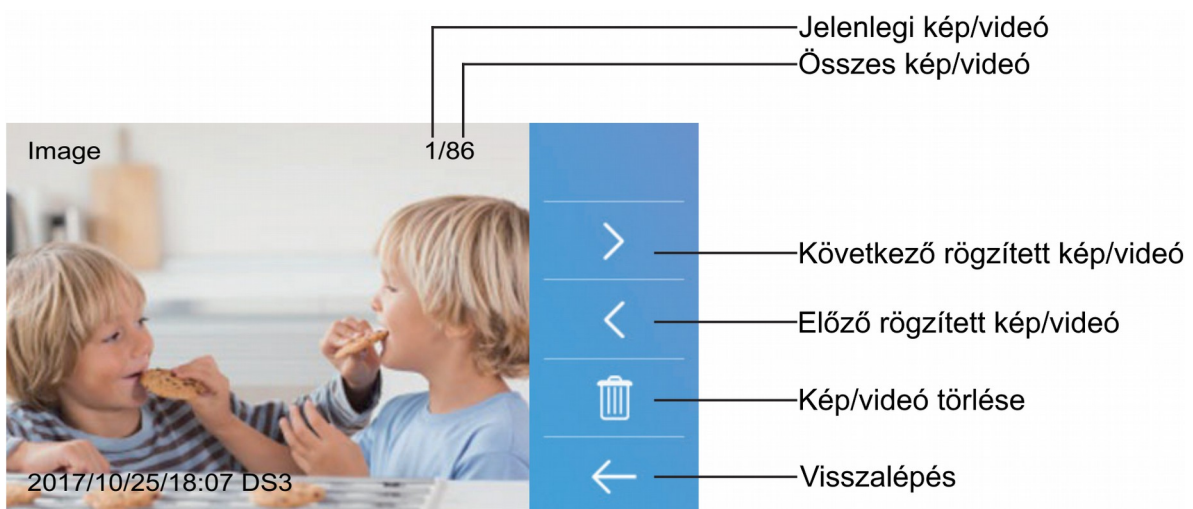

**Megjegyzés:** ha a lakáskészülék memóriája megtelik, a legrégebbi rögzítés automatikusan törlődik, így nincs szükség felhasználói beavatkozásra.

## 5.6. Világítás funkció

**Megjegyzés:** A világítás funkció csak akkor érhető el, ha VDT-RLC modul van telepítve a rendszerhez és az világítás vezérlés módban van állítva.



1. A főmenüben érintse meg a **Világítás** ikont a funkció aktiválásához, majd újra a kikapcsoláshoz.

**Megjegyzés:** a világítás 60 másodperc elteltével automatikusan kikapcsol a gyári beállítás szerint, ez az érték módosítható.

## 5.7. Hívás módok

Lehetőség van a kaputábláról érkező hívások tiltására vagy átirányítására, ha nem kívánja fogadni a hívásokat vagy ha nem tartózkodik otthon.

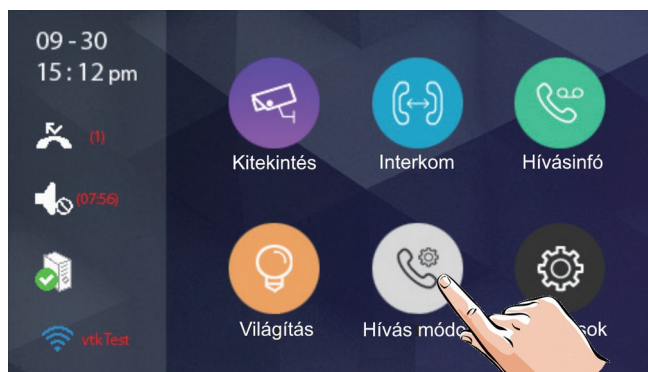

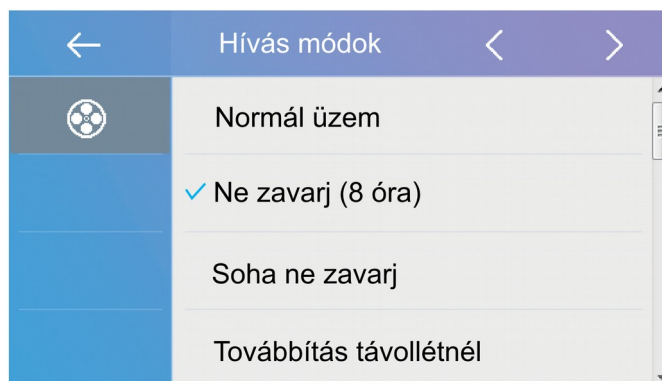

1. A főmenüben érintse meg a **Hívási módok** ikont, a lehetséges hívási módok listájának megjelenítéséhez.



## Az elérhető hívási módok a következők:

<b>Normál üzem:</b>	Normál működési mód
<b>Ne zavarj! 8H:</b>	A kaputábláról és egyéb lakáskészülékekről érkező hívások letiltása 8 órára.
<b>Soha ne zavarj:</b>	A kaputábláról és egyéb lakáskészülékekről érkező hívások letiltása.
<b>Továbbítás távollétnél:</b>	Kaputábláról érkező hívás esetén a lakáskészülék jelzi a hívást, majd ha 30 másodpercen belül nem fogadják a hívást, akkor a monitor SIP szerveren keresztül továbbítja a hívást.
<b>Hívás és továbbítás:</b>	Kaputábláról érkező hívás esetén a lakáskészülék azonnal továbbítja a hívást SIP szerveren keresztül. A monitor jelzi, hogy hívástovábbítás zajlik, de ebben az esetben nem lehet fogadni a hívást a monitoron. Amennyiben 30 mp-en belül nem fogadják a hívást a társított okoseszköz(ök)ön, akkor a beltéri visszaveszi a becsengetést és azon

### Megjegyzés:

- Ne zavarj! módban az állapotjelző LED színe folyamatos pirosra vált, ez azt jelenti, hogy a lakáskészülék némítva van és nem fogad hívást.
- Ha a Ne zavarj! mód aktív, a főmenüben található állapotjelző sávban megjelenik a  ikon, ez azt jelenti, hogy a lakáskészülék némítva van és nem fogad hívást.
- Ha valamelyik hívástovábbítás mód aktív, a főmenüben található állapotjelző sávban megjelenik a  ikon, ez azt jelenti, hogy a társított okostelefon is jelezni fogja a hívást.

## 6. Beállítások

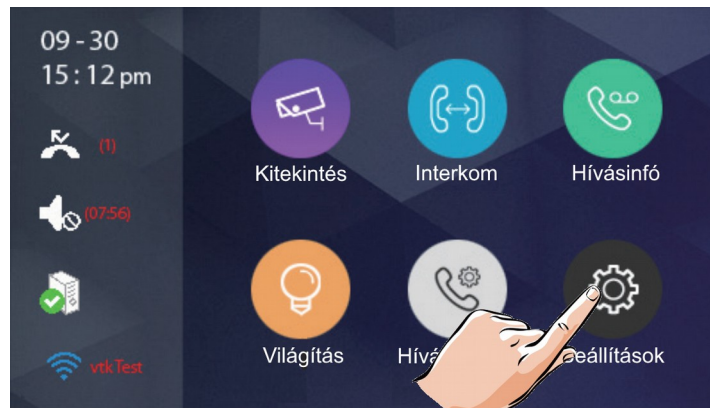

1. A főmenüben érintse meg a **Beállítások** ikont, a lehetséges hívási módok listájának megjelenítéséhez.



2. A bal oldali menüsávból válassza ki a kívánt beállítási lehetőséget.

### Beállítási lehetőségek a következők:

Csengőhang >	Ebben a menüben állíthatja be a hangerőt és a csengőhangot a különböző forrásból érkező hívásokhoz.
Általános >	Ebben a menüben állíthatja be a dátumot, időt, kitekintési időt. Itt állíthatja be a készülék nyelvét, rendelhet funkciót a főmenüben található gyorsgombokhoz, formázhatja a microSD kártyát és állíthatja vissza a gyári beállításokat.
Telepítői >	Ebben a menüben állíthatja be a készülék címét, engedélyezheti/tilthatja az interkom funkciót vagy frissítheti a lakáskészülék szoftverét.
Wi-Fi >	Ebben a menüben csatlakozhat a Wi-Fi hálózathoz, párosíthatja vezeték nélküli eszközeit és módosíthatja a SIP beállításokat.

## 6.1. Hangok beállítása



**Hangerő:** a csengőhang hangereje

**1./2./3./4. kültéri csengőhang:** az egyes kaputáblákról érkező híváskor megszólaló csengőhang

**Ajtócsengő hang:** ajtó melletti csengő gomb csengőhangja

**Interkom csengőhang:** egy másik lakásból érkező interkom hívás csengőhangja

**Belső hívóhang:** lakáson belülről érkező belső hívás csengőhangja

**Portás csengőhang:** portáskészülékről érkező hívás csengőhangja

## 6.2. Általános beállítások

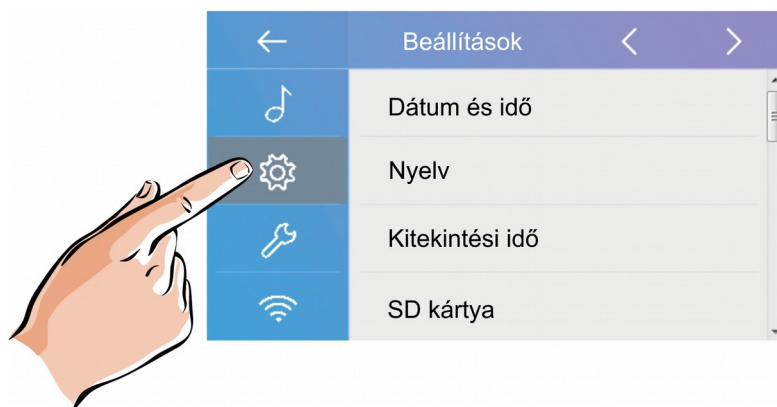

**A beállítási lehetőségek a következők:**

- Dátum és idő
- Nyelv
- Kitekintési idő(30mp, 60mp, 90mp,....., 240mp, 270mp, 300mp)
- SD kártya
- Gyári beállítás visszaállítása
- Infó

## 6.3. Telepítői beállítások

Ebben a menüben ellenőrizheti a készülék címét, engedélyezheti vagy tilthatja az interkom funkciót és módosíthatja a rendszerbeállításokat.

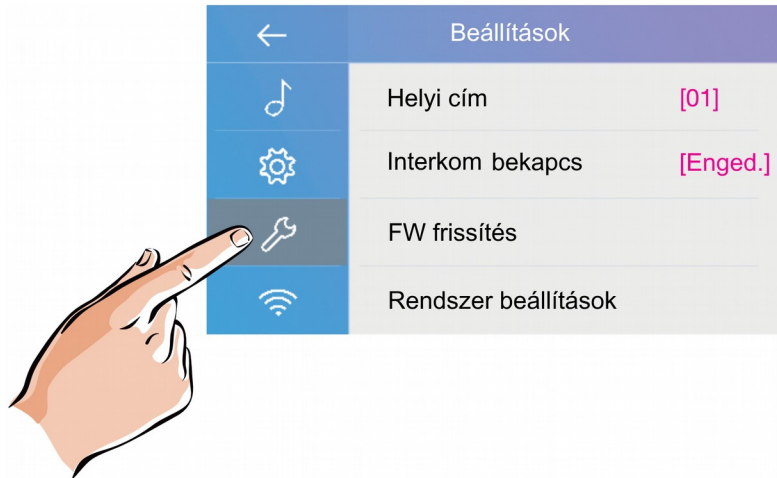

### 6.3.1. Helyi cím beállítása DIP kapcsolókkal

A lakáskészülék címe a DIP kapcsolók segítségével állítható be, összesen 6db DIP kapcsoló található a készülék hátoldalán.

- DIP1-DIP5 kapcsolók szolgálnak a helyi cím beállítására 0 és 31 közötti között bináris alakban.
- A DIP6 kapcsoló nem más mint egy vonalvégi lezáró impedancia kapcsoló, ha a monitor a vonal végén helyezkedik el, akkor minden esetben ON állásban kell lennie.

DIP6	Beállítás	DIP6	Beállítás
	A monitor nem a vonal végén található.		A monitor a vonal végén található.

A monitor menüben válassza az **Aktuális cím** lehetőséget a DIP kapcsolók beállításához segítséget nyújtó táblázat megjelenítéséhez, összesen 32 lehetséges cím létezik.

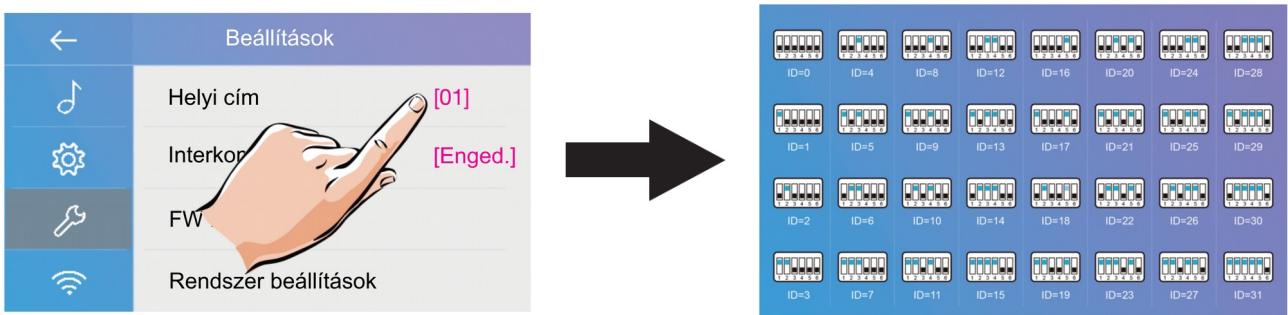



### 6.3.2. Interkom engedélyezése/tiltása

Több lakásos rendszereknél lehetőség van lakások közötti ún. interkom hívásokra (5.4.1. pont), ha ez a funkció nincs engedélyezve akkor az adott lakáskészülék felé nem indítható interkom hívás.

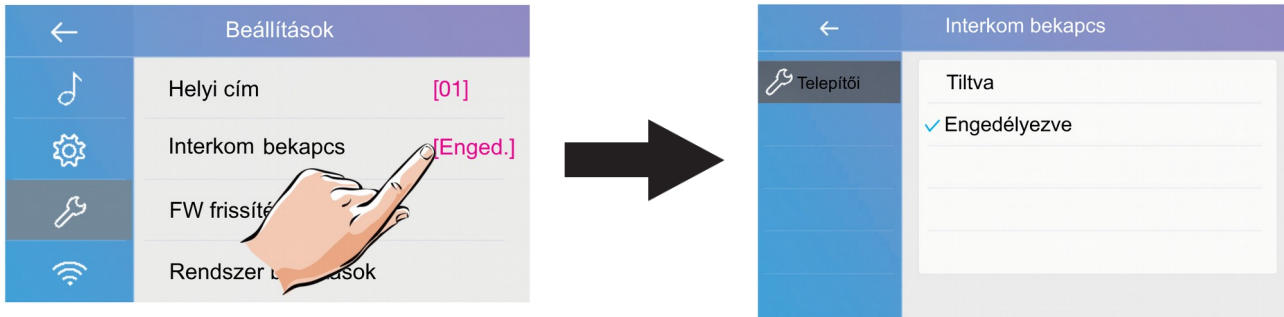

Gyári beállítás szerint az interkom funkció engedélyezve van.

### 6.3.3. Szoftver frissítés

A készülék szoftvere microSD kártya segítségével frissíthető.

A szoftver automatikus frissítéséhez válassza a **Firmware update** menüpontot.

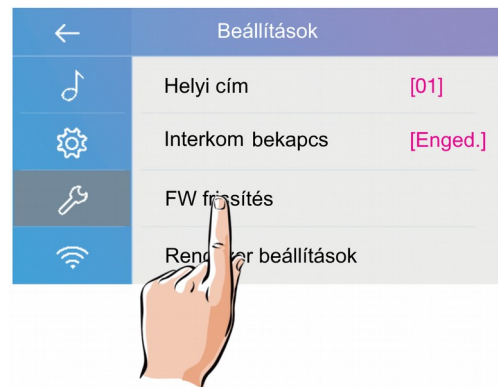

### 6.3.4. Rendszer beállítások

Ez a funkció jelenleg nem elérhető.

## 6.4. Wi-fi beállítások

Ebben a menüben csatlakozhat a vezeték nélküli hálózathoz..



1. Aktiválja a Wi-Fi kapcsolatot.

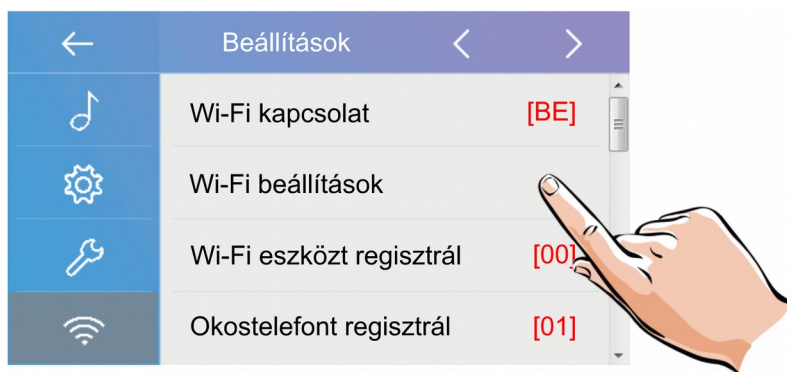

2. A **Wi-Fi beállítások** menüben kiválaszthatja az saját vezeték nélküli hálózatot.



3. A megjelenő listából válassza ki a kívánt kapcsolatot amihez csatlakozni kíván.

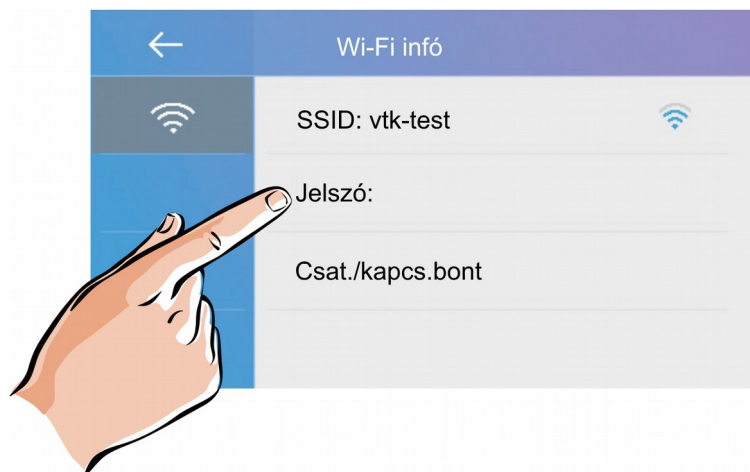

4. A **Jelszó** menüben megadhatja a hálózathoz tartozó jelszót.



5. A megjelenő billentyűzet segítségével adja meg a jelszót.



6. A **Csatl./kapcs.bont** lehetőséggel csatlakozzon.

## 6.4.1. Wifi mellékmonitorok csatlakoztatása

A Wi-Fi fő és mellékmonitorok között nincs szükség busz vezetékre, ehhez az szükséges hogy a csatlakoztatva legyenek egymáshoz a készülékek.

**Figyelem: a VDX-439-es lakáskészüléket nem lehet beállítani mellékmonitornak, az csak főmonitorként használható. Mellékmonitornak a VWS-471 vagy VWS-439 lakáskészülékekre van szükség.**



1. Wi-Fi mellékmonitor csatlakoztatásához válassza a **Wi-Fi eszközt regisztrál** menüpontot.

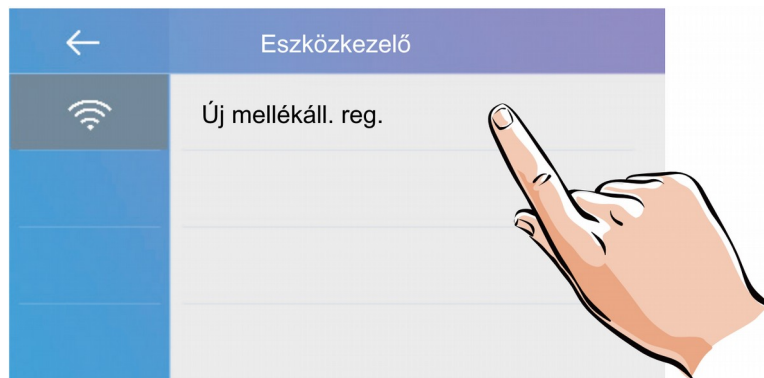

2. Válassza az **Új mellékáll. reg.** Lehetőséget.

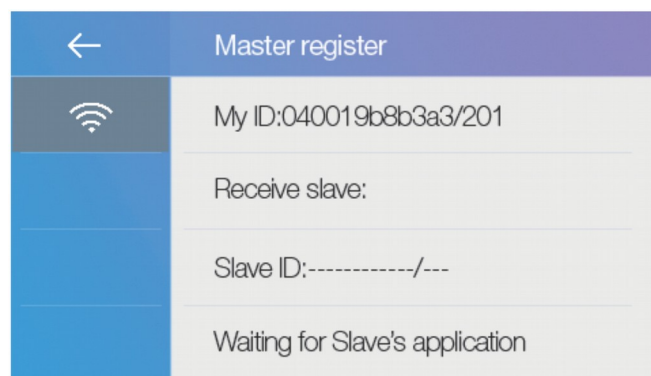

3. A fő készülék automatikusan felismeri az azonos Wi-Fi hálózaton lévő mellékkészülékeket.

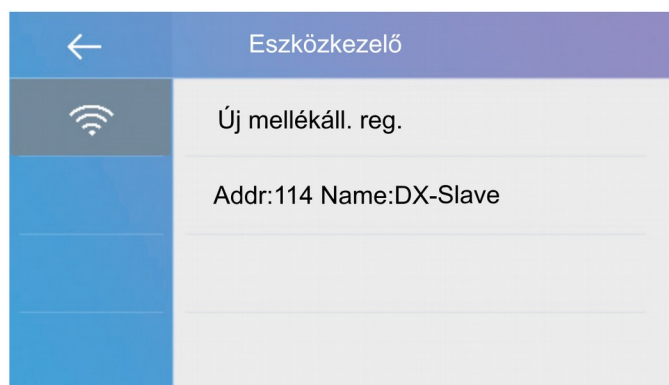

4. Ha a hozzáadás sikeres, akkor a mellékmonitor megjelenik az eszközkezelőben,

### 6.4.2. SIP beállítások

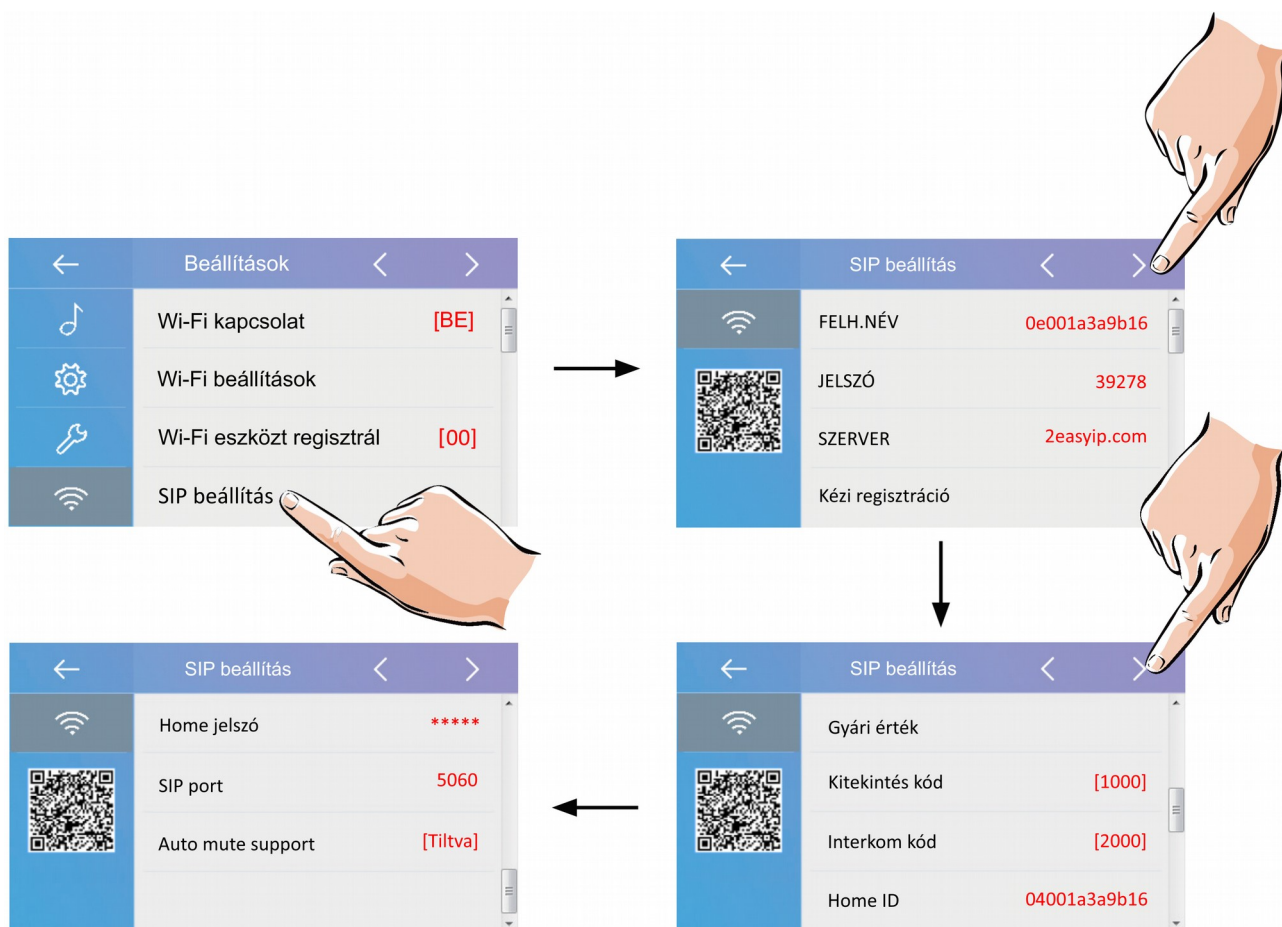

A Wi-fi beállítások **SIP beállítások** menüjében megtalálható minden hívástovábbításhoz szükséges információ.

**FELH.NÉV:** a hívástovábbításhoz szükséges fiók

**JELSZÓ:** a hívástovábbításhoz szükséges hitelesítő kód

**SZERVER:** a SIP szerver címe

**Kézi regisztráció:** a SIP beállítások törlése és újbóli kézi megadása

**Gyári érték:** gyári SIP adatok helyreállítása

**Kitekintés kód:** kitekintéshez szükséges jelszó

**Interkom kód:** interkom híváshoz szükséges jelszó

**Home ID:** a helyi fiók

**Home jelszó:** a helyi fiókhoz tartozó jelszó

**SIP port:** protokoll port

### 6.4.3. SIP eszközök

A SIP eszközök menüben tesztelheti a hívás továbbítás funkciót becsöngetés nélkül.

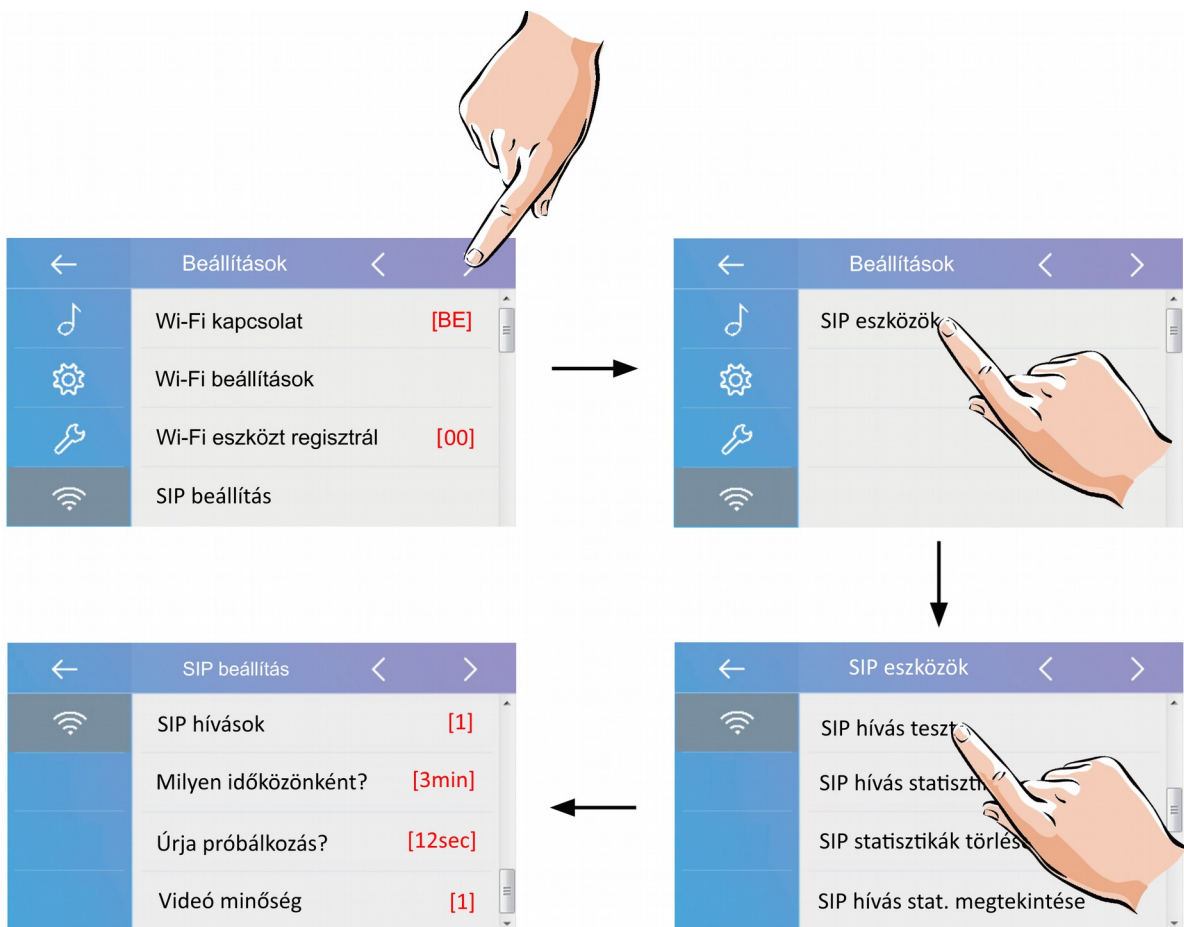

Ha a kaputábláról érkező hívások esetén a rendszer nem működik megfelelően, a SIP eszközök menüben lehetőség van automatikus teszt futtatására. Ehhez a SIP menüben válassza a SIP hívás teszt lehetőséget.

- **SIP hívások:** a teszt hívások száma (1-99)
- **Milyen időközönként?:** két teszt hívás között eltelt idő (1-10 perc)
- **Újra próbálkozás?:** nem fogadott teszt hívás esetén mennyi időn belül történjen az újrahívás (alapértelmezett érték: 12 másodperc)

- **Videó minőség:** a továbbított kép minősége (0-1)

Ha minden értéket megadott válassza a „SIP teszt indítása” menüpontot, a monitor azonnal elindítja a teszt hívást a mobil alkalmazásra.

## 7. 2-Easy alkalmazás

1. Telefonja segítségével olvassa le az alább található QR kódok egyikét, függően attól hogy Android vagy IOS operációs rendszer fut a telefonján. Ha nem rendelkezik QR kó olvasóval akkor Play Áruházban vagy AppStore-ban írja be a keresőbe a „2-EASY” szót.

Android



IOS



2. Az alkalmazás beépített QR kód olvasóval rendelkezik, ennek segítségével olvassa le a monitor „SIP beállítások” menüjében található QR kódot. Az applikáció automatikusan kitölti a szükséges mezőket, majd érintse meg a „Save” gombot.

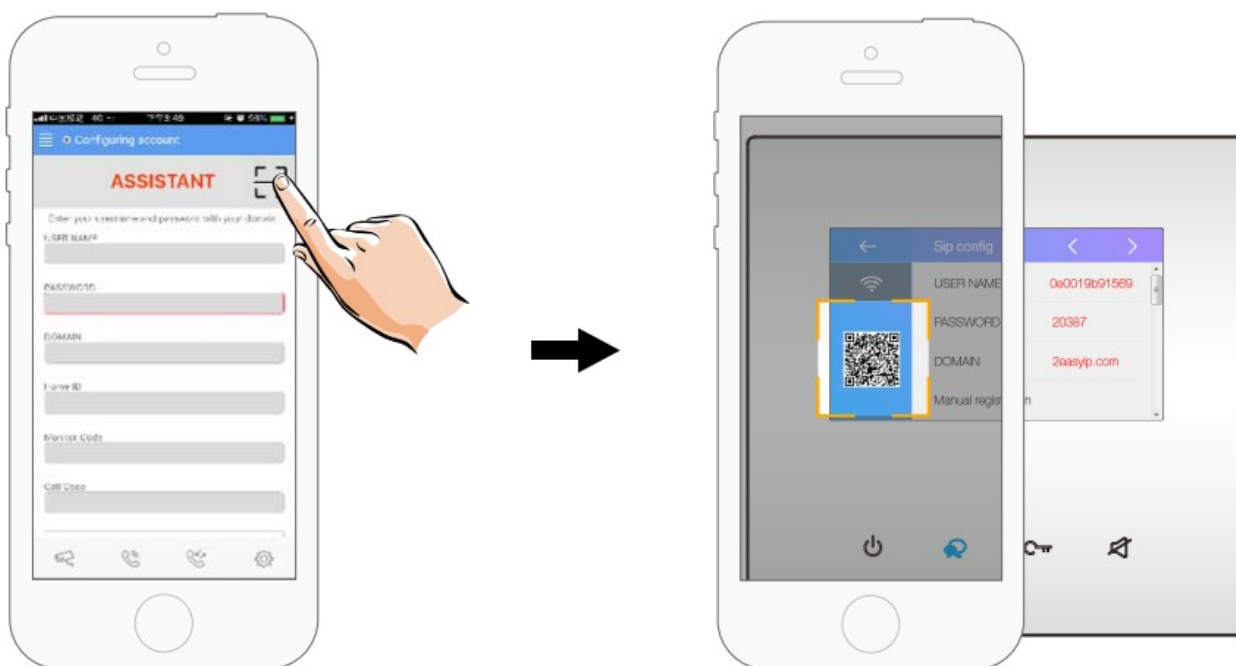

3. Tiltsa le az „IPV6” protokollt az applikáció „Setting” menüjében.

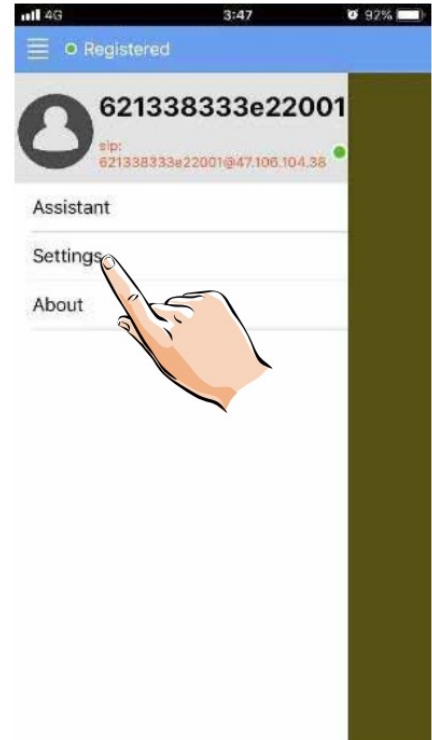
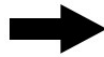
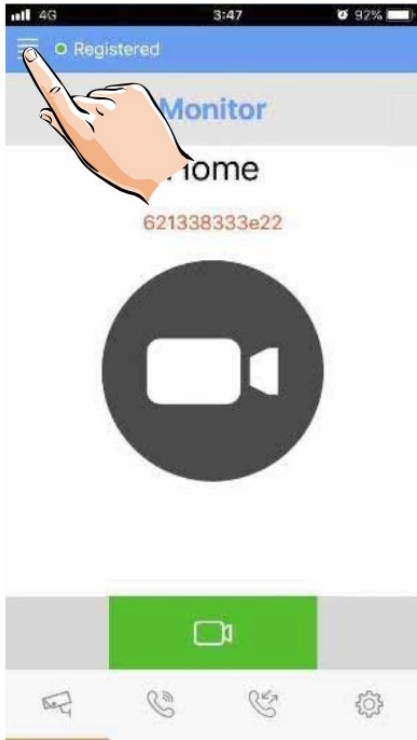



4. A SIP account hozzáadása után az állapotjelző sávban látható, hogy az alkalmazás csatlakozik-e a szerverhez. Ha zöld pontot lát és mellette megjelenik a „Registered” felirat akkor a telefon csatlakozott a szerverhez.

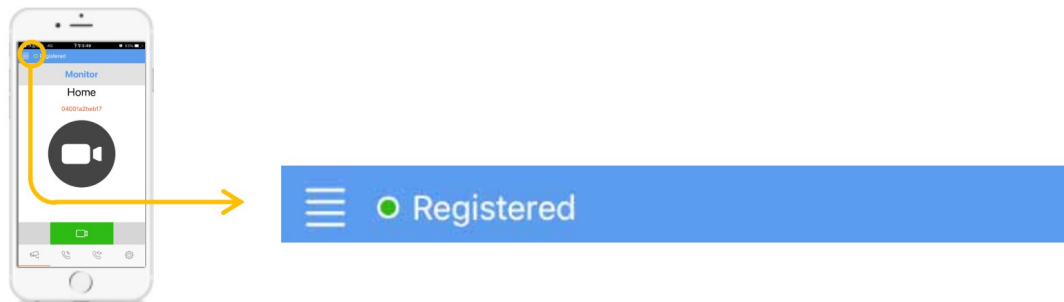

## 7.1. Kitekintés okostelefonról

A kitekintéshez az alkalmazás „Monitor” oldalán érintse meg a kamera piktoqramot zöld mezőben. A kamerakép megjelenése akár 12 másodpercet is igénybe vehet, ha kék képernyőt lát az azt jelenti hogy a háttérben a hitelesítési folyamat zajlik.

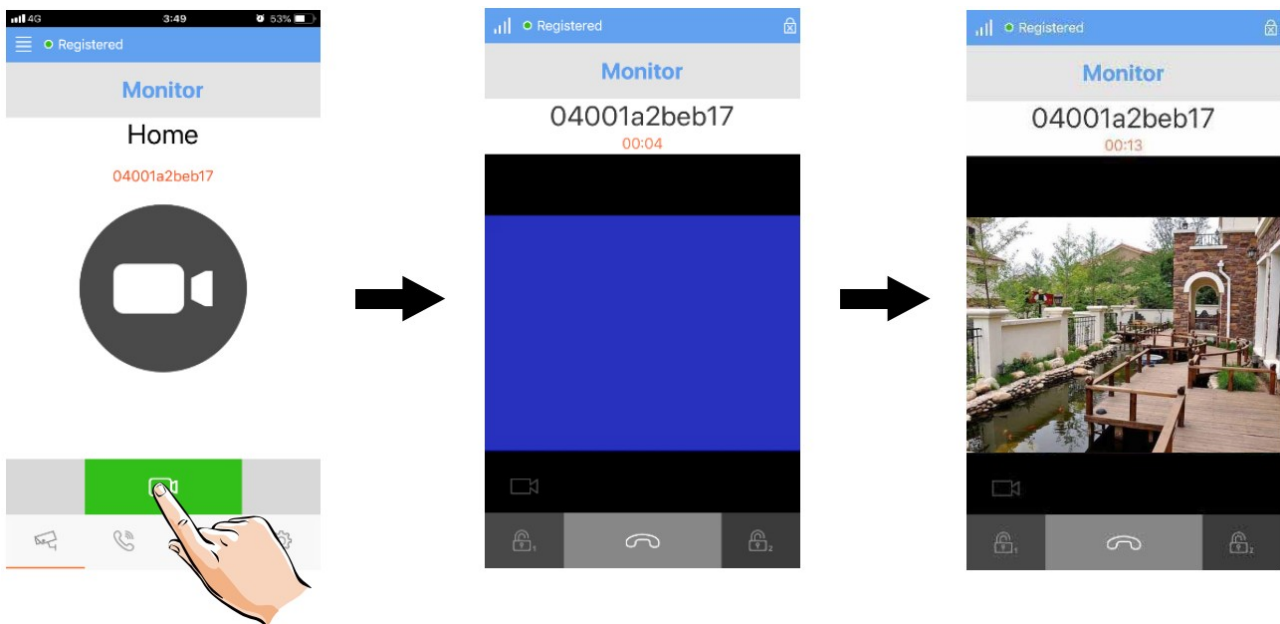

## 7.2. Interkom okostelefonról

Az interkom funkció használatához az alkalmazás „Call” oldalán érintse meg a telefon piktogramot zöld mezőben. A monitor ebben az esetben megkülönböztetett hangjelzéssel jelzi a hívást, a  érintőgombbal fogadható a hívás, ekkor létrejön a kétirányú hangkapcsolat a két eszköz között.

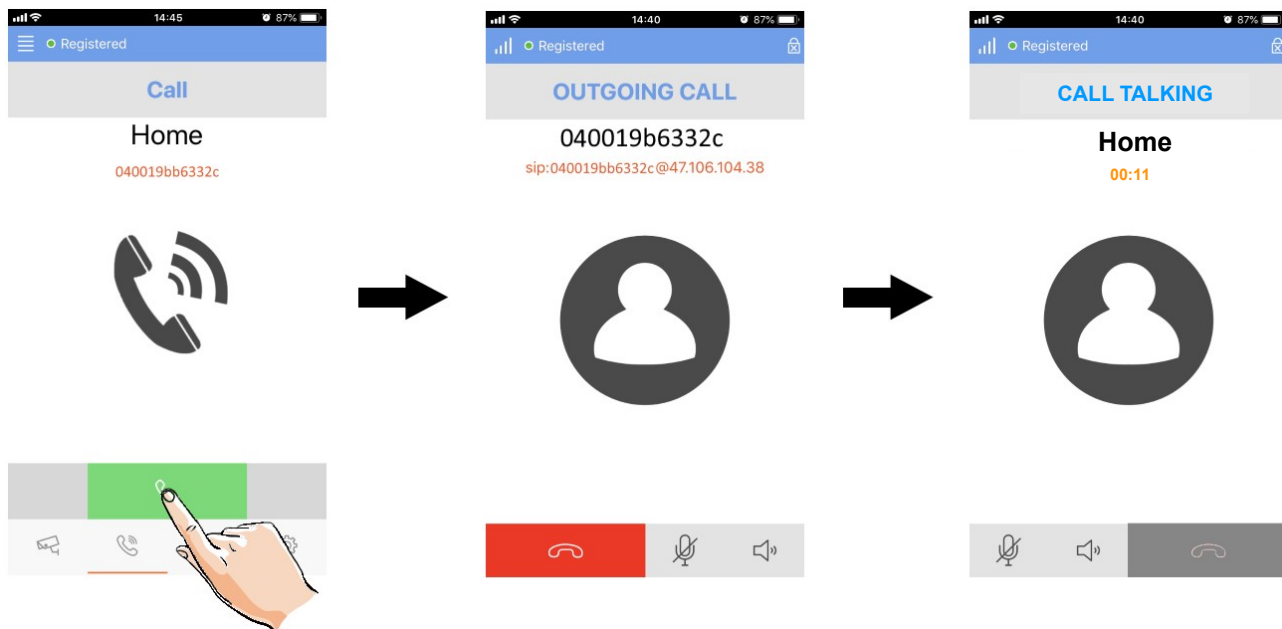



Az Ön márkakereskedője:

A large, empty rectangular box with a thin black border, intended for the user to provide information about their brand trader.

A dokumentáció az importáló szellemi tulajdona, ezért annak változtatása jogi következményeket vonhat maga után.

A fordításból, illetve a nyomdai kivitelezésből származó hibákért felelősséget nem vállalunk. A leírás és a termék változtatásának jogát a forgalmazó és a gyártó fenntartja.

Utolsó módosítás: 2019. január 9.