

# FUTURA digital

2-VEZETÉKES KAPUTELEFON RENDSZER

## Moduláris kültéri egység

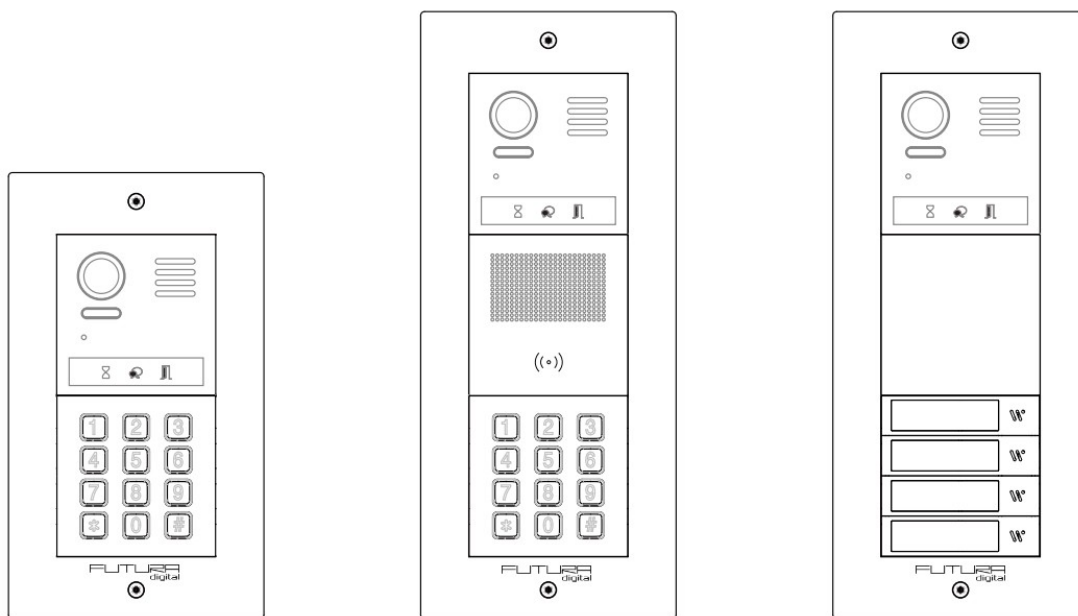

VDT-821/VD

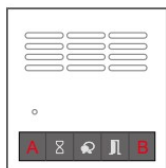

VDT-821/AD

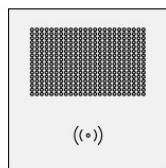

VDT-821/DR

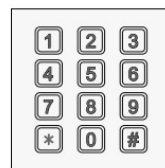

VDT-821/MK



VDT-821/S4



VDT-821/TFT



VDT-821/LB



VDT-821/BL



VDT-821/S0

# Tartalomjegyzék

|  |    |
|--|----|
| 1. Felépítés és funkciók.....                              | 3  |
| 2. Csatlakozók.....  | 4  |
| 3. Specifikációk.....                                      | 4  |
| 4. Méretek.....  | 5  |
| 5. Elektromos zár bekötése.....                            | 6  |
| 5.1. Zárnyitás saját tápegységről.....                     | 6  |
| 5.2. Zárnyitás kiegészítő tápegységgel.....                | 6  |
| 6. Szerelés.....   | 7  |
| 7. Audió/video erősítő modul (VDT-821/AD, VDT-821/VD)..... | 8  |
| 7.1. DIP kapcsolók.....                                    | 8  |
| 7.2. Beállítások a rejtett programozó gombokkal.....       | 9  |
| 7.2.1. Zárnyitás mód beállítás.....                        | 10 |
| 7.2.2. Zárnyítási idő beállítás.....                       | 10 |
| 7.2.3. Visszajelző hang beállítás.....                     | 10 |
| 7.2.4. Kaputábla hangerő beállítás.....                    | 11 |
| 8. Mechanikus billentyűzet (VDT-821/MK).....               | 11 |
| 8.1. Beállítások a mechanikus billentyűzettel.....         | 12 |
| 9. LED mátrix kijelző és proximity modul (VDT-821/DR)..... | 17 |
| 9.1. Mester kártyák beállítása.....                        | 17 |
| 9.2. Felhasználói kártyák hozzáadása.....                  | 18 |
| 9.3. Felhasználói kártyák törlése.....                     | 18 |
| 9.4. Összes felhasználói kártya törlése.....               | 19 |
| 10. Nyomógomb modul (VDT-821/S4).....                      | 19 |
| 11. Információs modul (VDT-821/LB).....                    | 21 |
| 12. Vakmodulok (VDT-821/BL és VDT-821/S0).....             | 21 |
| 13. Modulok csatlakoztatása.....                           | 22 |
| 14. Néhány lehetséges kaputábla összeállítás.....          | 23 |
| Jegyzetek.....   | 25 |

# 1.Felépítés és funkciók

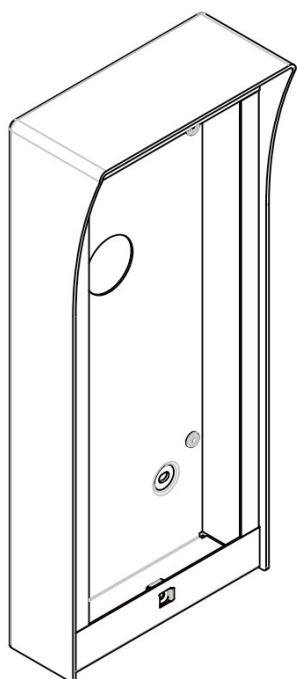
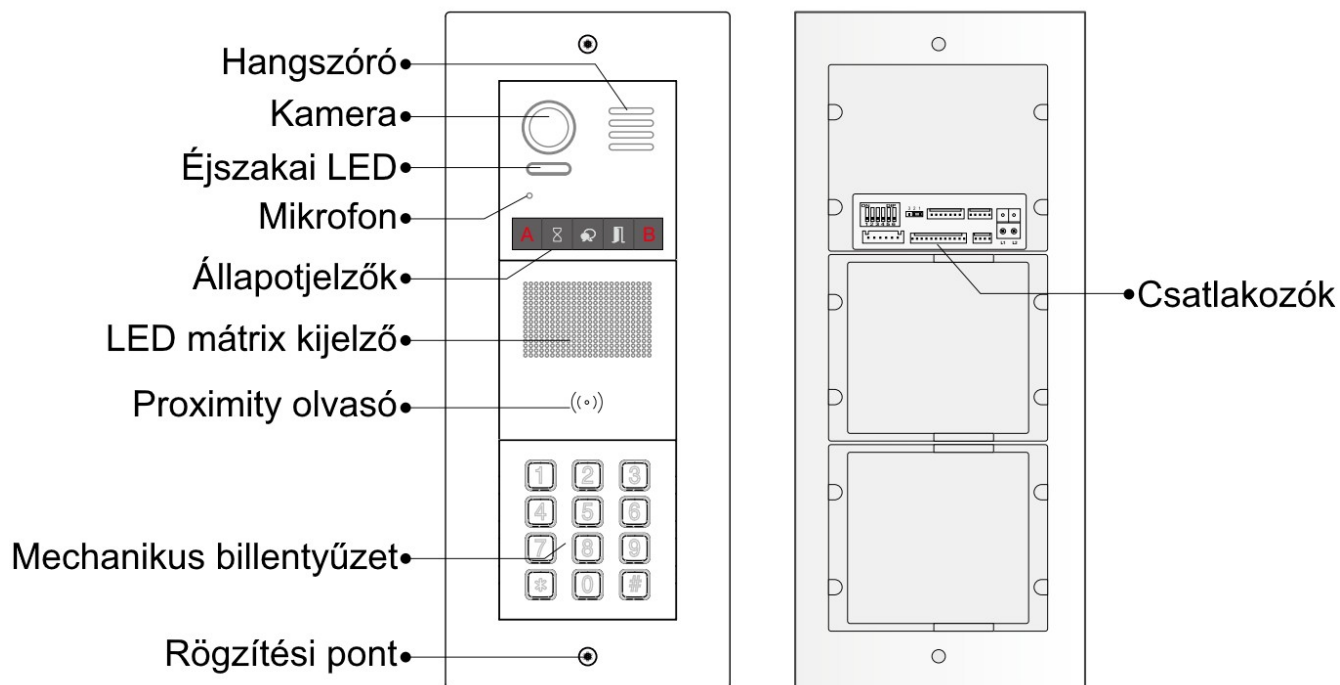

Felületre szerelő doboz

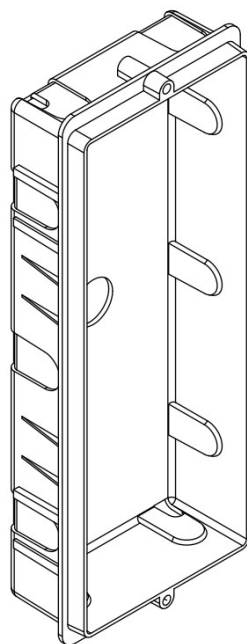

Süllyesztődoboz

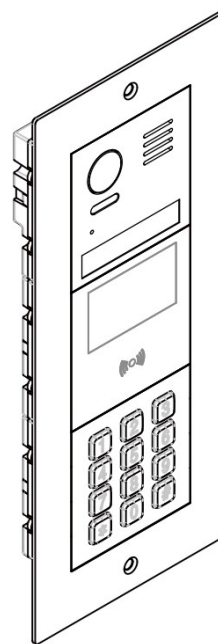

Előlap

Megjegyzés: A pirossal jelölt „A” és „B” programozó gombok nem láthatók és alapesetben nem aktívak. A használatukról bővebben a leírás 7.2. fejezetében olvashat.

## 2. Csatlakozók

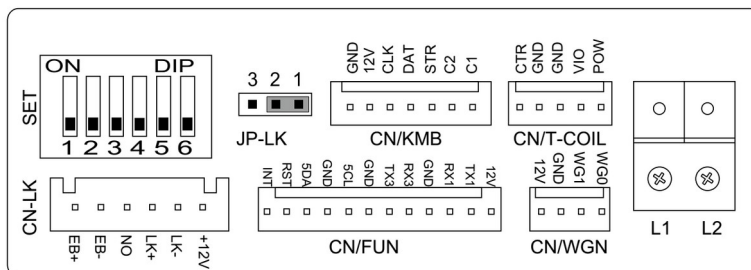

- **CN-LK:** elektromos zár csatlakozó
  - **+12V:** 12Vdc kimenet, maximum 250mA
  - **LK+:** elektromos zár + csatlakozó
  - **LK-:** elektromos zár - csatlakozó
  - **NO:** zárnyitó kontaktus
  - **EB+:** belső ajtónyitó gomb csatlakozó
  - **EB-:** belső ajtónyitó gomb csatlakozó
- **JP-LK:** elektromos zárnyitás mód választó (normál vagy fordított)
- **SET:** DIP kapcsolók a címzéshez és beállításokhoz
- **CN/KMB:** nyomógomb modul csatlakozó
- **CN/T-COIL:** nincs funkció
- **CN/FUN:** mechanikus billentyűzet vagy TFT kijelző csatlakozó
- **CN/WGN:** proximity olvasó modul csatlakozó
- **BUS(L1,L2):** polaritásfüggetlen busz csatlakozói

## 3. Specifikációk

|                              |  |
|------------------------------|--|
| <b>Tápfeszültség</b>         | 24Vdc (ajánlott VPC-6B kombinált tápegység vagy 24Vdc tápegység és VDPS buszillesztő kombinációja) |
| <b>Teljesítmény felvétel</b> | 1W készenléti állapotban, 5W működés közben  |
| <b>Kamera</b>                | 1/2.7" halveszem optikás kamera, 170° látószög   |
| <b>Proximity olvasó</b>      | 125kHz és 13,56MHz RFID támogatás  |
| <b>Zárnyitás kimenete</b>    | 12Vdc, 250mA   |
| <b>Zárnyitási idő</b>        | 1~99s  |
| <b>Működési hőmérséklet</b>  | -20°C ~ +55°C  |
| <b>Vezetékezés</b>           | 2 vezetékes, polaritásfüggetlen busz   |

## 4. Méretek

VDT-821/2x1 (2 modul)

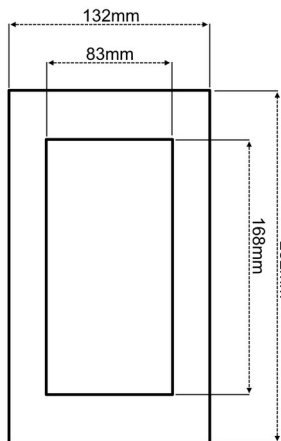

+1db 2 modulós  
süllyesztődoboz

VDT-821/2x2 (4 modul)

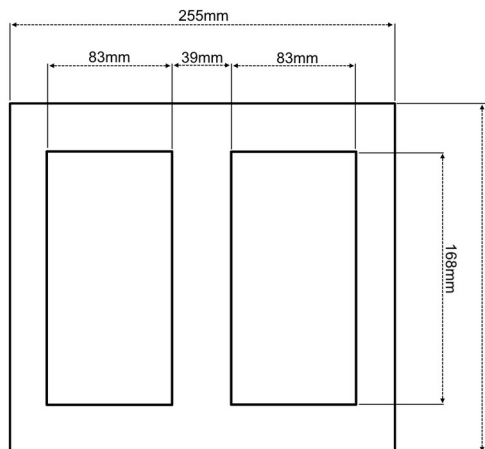

+2db 2 modulós  
süllyesztődoboz

VDT-821/3x1 (3 modul)

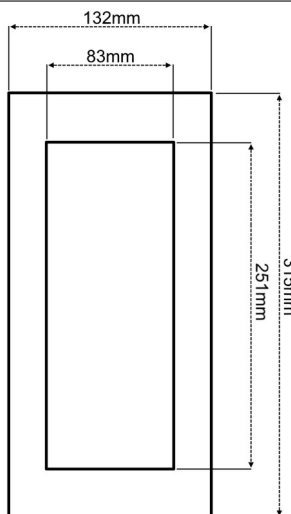

+1db 3 modulós  
süllyesztődoboz

VDT-821/3x2 (6 modul)

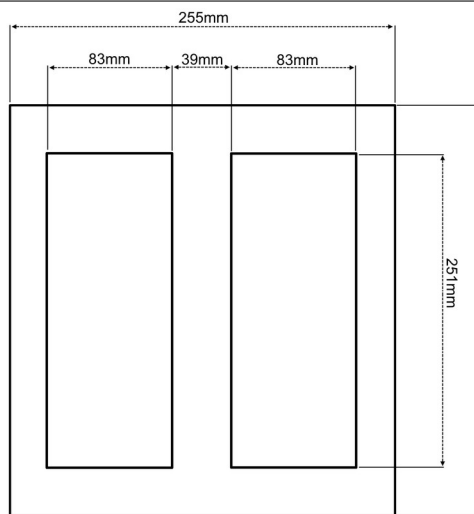

+2db 3 modulós  
süllyesztődoboz

2 modulós süllyesztődoboz

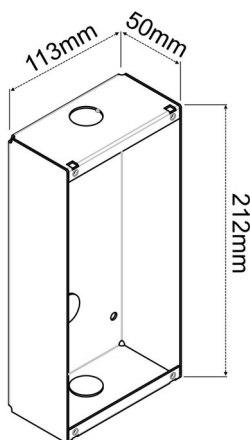

3 modulós süllyesztődoboz

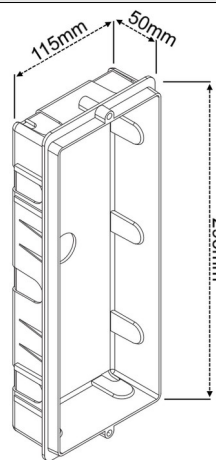

## 5. Elektromos zár bekötése

### 5.1. Zárnyitás saját tápegységről

1. 12 Vdc, max. 250mA alacsony áramfelvételű mágneszárat használjon a kaputáblához.
2. A zárnyitási módot 0-ra kell állítani, ez a gyári beállítás is (VDT-821/MK modul esetén).
3. A jumpert fordított működés esetén 1-2 pozícióba kell állítani (feszültségre zárt mód), normál működés esetén 2-3 pozícióba (feszültségre nyitó mód).
4. A zárnyitási idő gyári beállítás szerint 1 másodperc, ez módosítható a kaputáblán (7.2.2. vagy 8. pont alapján) vagy bármelyik videó lakáskészüléken.

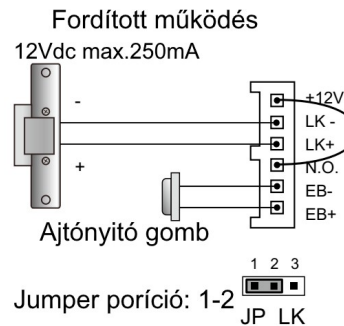
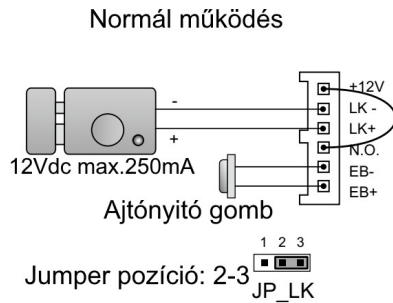

### 5.2. Zárnyitás kiegészítő tápegységgel

1. A tápegységet a zárnak megfelelően kell kiválasztani.
2. A jumpert el kell távolítani.
3. A zárnyitási módot a különböző zárnak megfelelően kell beállítani (7.2.1. vagy 8. pont alapján).
  - Feszültségre nyitás mód: nyitási mód=0 (alapbeállítás)
  - Feszültség elvételre nyitás mód: nyitási mód=1
4. A zárnyitási idő gyári beállítás szerint 1 másodperc, ez módosítható a kaputáblán (7.2.2. vagy 8. pont alapján) vagy bármelyik videó lakáskészüléken.

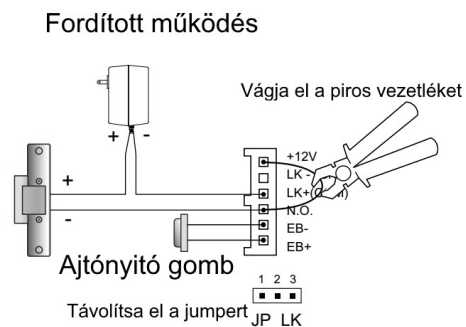
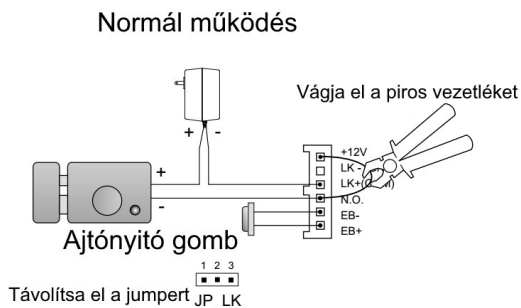

## 6. Szerelés

### Süllyesztett szerelés

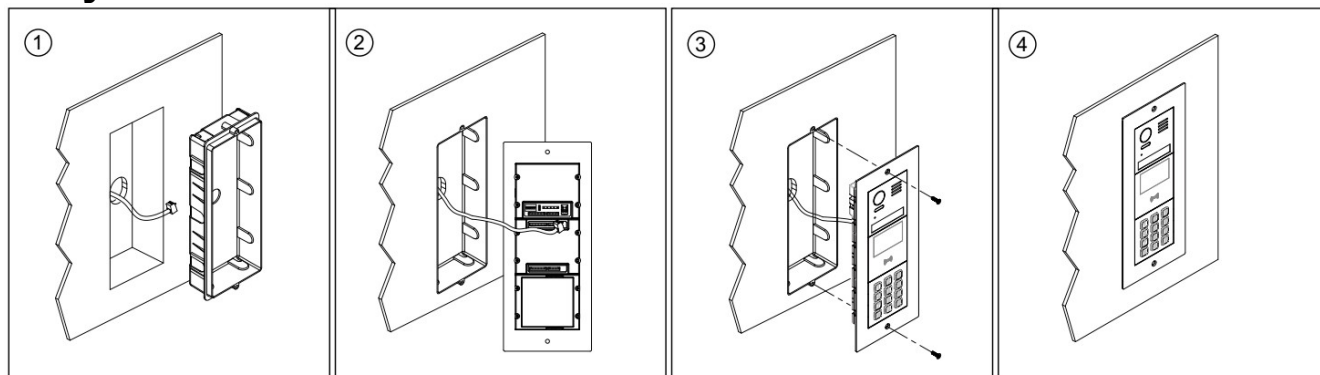

1. Alakítsa ki a süllyesztődoboz helyét és rögzítse a süllyesztődobozt a kiképzett foglalatba.
2. Csatlakoztassa a vezetékeket.
3. A mellékelt csavarok segítségével rögzítse az előlapot a süllyesztődobozhoz.
4. A készre szerelt kaputábla.

### Felületre szerelés

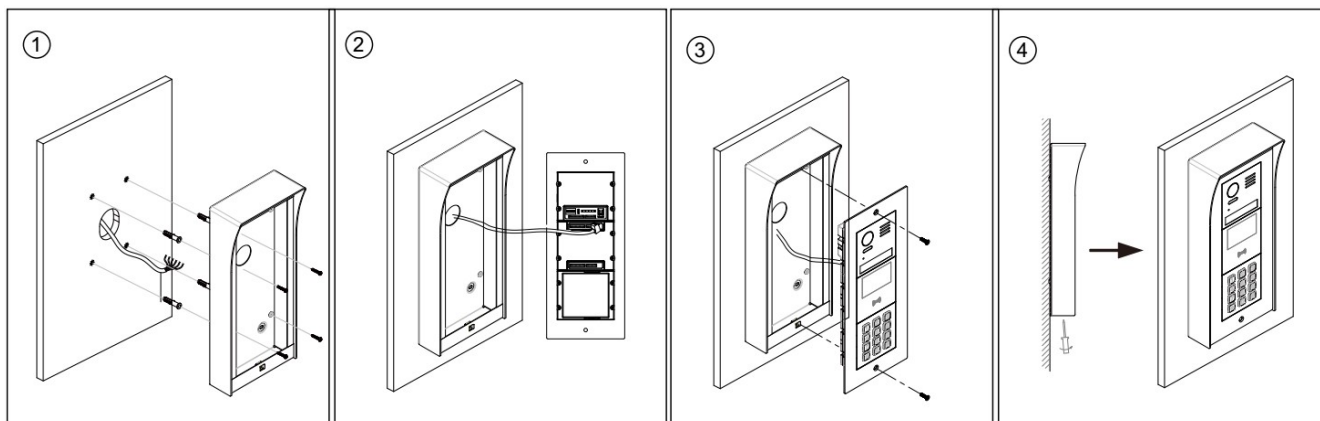

1. Készítse elő a furatokat a megfelelő helyeken a felületre szerelő doboz számára, majd a mellékelt csavarokkal rögzítse a dobozt a felületre.
2. Csatlakoztassa a vezetékeket.
3. A mellékelt csavarok segítségével rögzítse az előlapot a felületre szerelő dobozhoz.
4. A készre szerelt kaputábla.

## 7. Audió/videó erősítő modul (VDT-821/AD, VDT-821/VD)

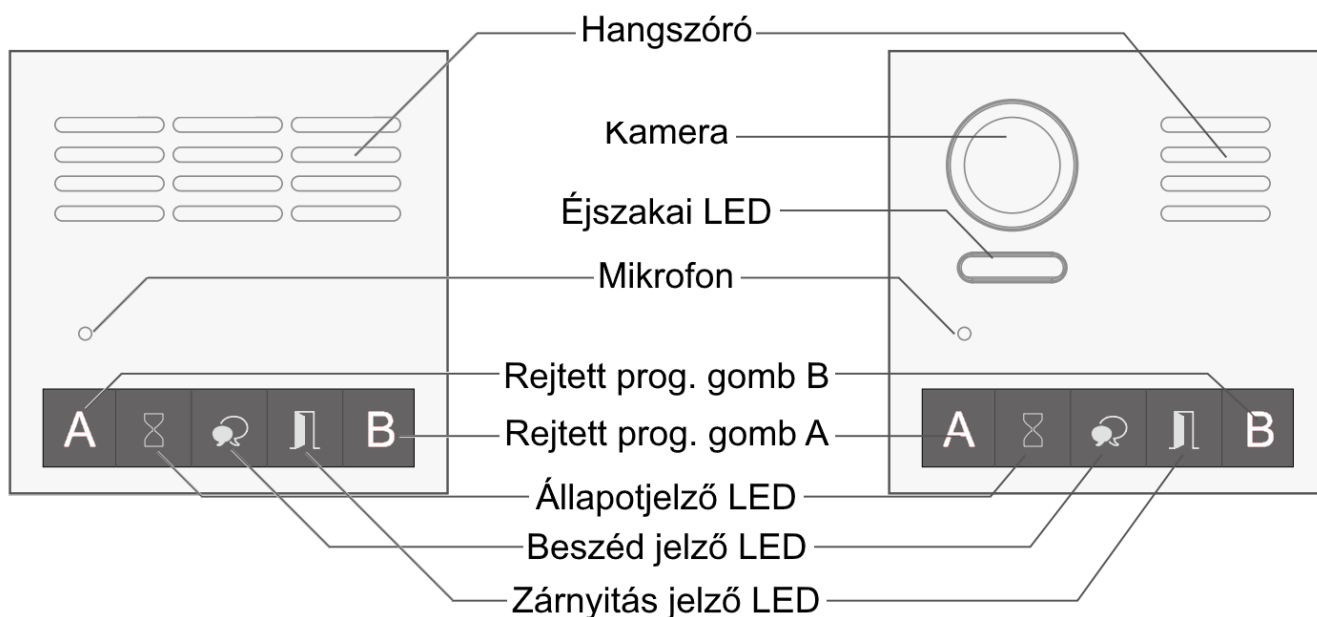







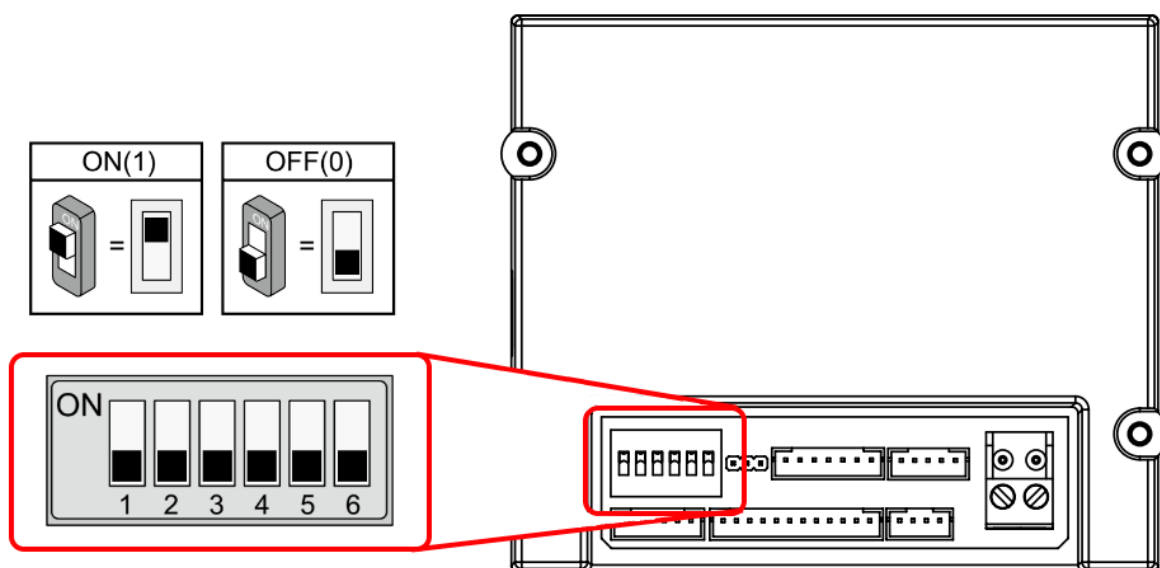





Megjegyzés: A pirossal jelölt „A” és „B” programozó gombok nem láthatóak és alapesetben nem aktívak.

### 7.1. DIP kapcsolók

Az erősítő modul hátoldalán található 6 DIP kapcsolóval módosítható a kaputábla címzése, befolyásolható a nyomógombok működése és a zárnyítási idő, valamint engedélyezni lehet a rejtett programozó gombokat.





| Kapcsolók                                     | Kapcsolók állása  | Működés  |
|---|---|--|
| <b>DIP1, DIP2</b><br>Kaputábla fizikai címe   |    | Alapértelmezett, ID=00, első kaputábla   |
|   |    | ID=01, második kaputábla   |
|   |    | ID=02, harmadik kaputábla  |
|   |    | ID=03, negyedik kaputábla  |
| <b>DIP3</b><br>Nyomógomboszlop száma          |    | Alapértelmezett, két nyomógombsoros kaputábla  |
|   |    | Egy nyomógombsoros kaputábla ( <b>VDT-821/S4 modul esetén kapcsolja „ON” állásba</b> ) |
| <b>DIP4</b><br>Nyomógomb programozás          |    | Alapértelmezett, az alapértelmezett kódok használata a nyomógomboknál (1,2,3,4...)     |
|   |   | Programozott kódok használata a nyomógomboknál   |
| <b>DIP5</b><br>Zárnyitási idő gyors beállítás |  | Alapértelmezett, zárnyitási idő 1 másodperc  |
|   |  | Módosított zárnyitási idő, előre beállított érték 5 másodperc (módosítható)            |
| <b>DIP6</b><br>Funkció választó               |  | Rejtett programozó gombok tiltva   |
|   |  | Rejtett programozó gombok engedélyezve   |

## 7.2. Beállítások a rejtett programozó gombokkal



Az „A” és „B” programozó gombok nem láthatóak és alapesetben nem aktívak. **A rejtett gombok aktiválásához a DIP6 kapcsolót ON állásba kell kapcsolni.**

**Fontos:** a DIP kapcsolók beállításainak módosítását követően indítsa újra a rendszert.

### 7.2.1. Zárnyítás mód beállítás

1. Készenléti állapotban nyomja meg a **Rejtett gomb A**-t. A zárnyítás jelző LED bekapcsol, a kaputábla BP+, BP hangjelzést ad.



2. Nyomja meg a **Rejtett gomb A**-t újra a Zárnyítási mód beállításához.

Normál működési mód esetén az **állapotjelző** egyszer felvillan **BP+** hangjelzés mellett.

Fordított működési mód esetén az **állapotjelző** kétszer villan **BP**, **BP** hangjelzés mellett.



### 7.2.2. Zárnyítási idő beállítás

1. Nyomja meg a **Rejtett gomb A**-t, a zárnyítás jelző ekkor világítani fog és **BP+**, **BP+** hangjelzés lesz hallható.
2. Nyomja meg a **Rejtett gomb B**-t és tartsa nyomva a zárnyítási idő beállításához. **BP** hangot fog hallani, az **állapotjelző** pedig villogni kezd másodpercenként egyszer.

A Zárnyítási idő az **állapotjelző** villanásainak számával fog megegyezni. Például: ha az **állapotjelző** négyszer villan, a zárnyítási idő 4 másodperc lesz.



### 7.2.3. Visszajelző hang beállítás

1. Nyomja meg a **Rejtett gomb A**-t és tartsa nyomva 3 másodpercig a figyelmeztető hang beállításához, az **állapotjelző** bekapcsol és a jelenlegi figyelmeztető hang elindul.
2. Nyomja meg a **Rejtett gomb A**-t a következő jelzőhangig.
3. Nyomja meg a **Rejtett gomb B**-t a kilépéshez.



## 7.2.4. Kaputábla hangerő beállítás

1. Nyomja meg a **Rejtett gomb B**-t a Hívásjelző hangerejének beállításához. A **beszéd jelző** bekapcsol, ugyanebben az időben elindul a jelzőhang a jelenlegi hangerővel.
2. Nyomja meg a **Rejtett gomb A**-t a hangerő növeléséhez, a beállítás ciklikus, a legmagasabb hangerő után a gomb ismételt megnyomásakor a legalacsonyabb szint következik.
3. Nyomja meg a **Rejtett gomb B**-t a kilépéshez.



## 8. Mechanikus billentyűzet (VDT-821/MK)

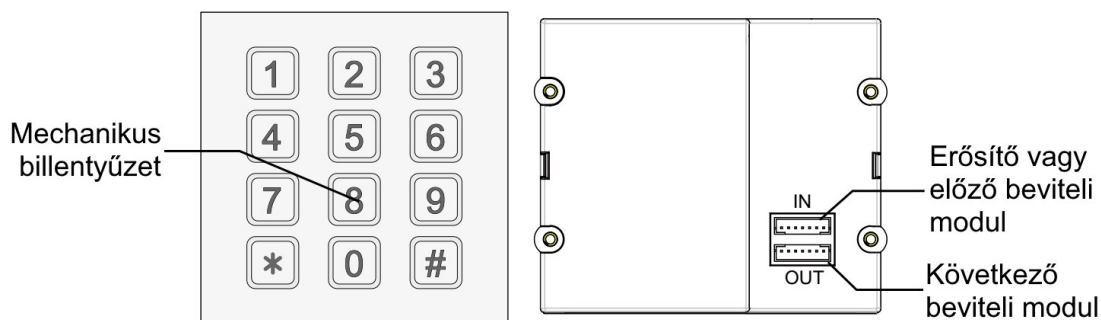

A csatlakoztatott mechanikus billentyűzet a hívócím bevitelén és zárnyitás funkciókon túl lehetőséget biztosít a kaputábla valamennyi beállításának módosítására.

A telepítői menü eléréséhez szükséges a telepítői és beállítás kódok ismerete, ezek birtokában bármikor módosíthatók a beállítások.



**Megjegyzés:** gyári beállítás szerint a „\*” gombhoz a kilépés, a „#” gombhoz a jóváhagyás funkció van rendelve, de ezek felcserélhetők. A folyamatára a gyári beállítások szerint vezeti le a az egyes beállításokat.

A kaputábla 10 másodperc tétlenség után kilép a telepítői módból, a beállítások közben ezt vegye figyelembe.

## 8.1. Beállítások a mechanikus billentyűzettel

| Művelet                          | Beállítható érték  | Alapértékek     | Beállító kód |
|----------------------------------|--|-----------------|--------------|
| Összes beállítás törlése         | -  | -               | 00           |
| Mester kód módosítása            | 1..12 karakter<br>Használható<br>karakterek: 0~9                   | 1234            | 01           |
| Kódzár háttérvilágításának ideje | 01~90 másodperc/<br>folyamatosan világít                           | 10 másodperc    | 02           |
| Zárnyitási ideje                 | 1~99 másodperc   | 1 másodperc     | 03           |
| Zárnyítás módja                  | 0: normál / 1: fordított   | 0: normál       | 04           |
| Visszajelző hang engedélyezése   | 0: be / 1 ki   | 0: be           | 05           |
| Összes felhasználói kód törlése  | 1,2,3,4  | -               | 06           |
| */# gombok funkciója             | 0: Normál / 1: Fordított   | 0: Normál       | 07           |
| Hívás hang engedélyezése         | 0: Engedélyezve /<br>1: Letiltva                                   | 0: Engedélyezve | 08           |
| Hangszóró hangerő                | Használható<br>karakterek: 0~9                                     | 5               | 11           |
| Éjszakai fényerő                 | Használható<br>karakterek: 0~5                                     | 4               | 13           |
| Nincs funkció                    | Nincs funkció  | Nincs funkció   | 14~17        |
| Egyszeri kód 1. kiment           | 1~12 karakter<br>Használható<br>karakterek: 0~9                    | -               | 18           |
| Egyszeri kód 2. kiment           | 1~12 karakter<br>Használható<br>karakterek: 0~9                    | -               | 19           |
| Felhasználói kódok 1. kimenet    | 1~12 karakter<br>Kódok száma: 40<br>Használható<br>karakterek: 0~9 | -               | 20~59        |
| Felhasználói kódok 2. kimenet    | 1~12 karakter<br>Kódok száma: 40<br>Használható<br>karakterek: 0~9 | -               | 60~99        |

Írja be a mester kódot.

Alapbeállítás: [#] + [ 1 2 3 4 ] + [#]

Beep+, Beep

1. Összes beállítás  
törlése

2. Új mester kód  
beállítása  
(Alap: 1234)

3. Kódzár  
háttérvilágítás idő  
(Alap: 10mp)

4. Zárnyitási ideje  
(Alap: 1 mp)

Beállítás kódja:  
00+#

Beep+, Beep

Beállítás kódja:  
01+#

Beep+, Beep

Beállítás kódja:  
02+#

Beep+, Beep

Beállítás kódja:  
03+#

Beep+, Beep

Adjuk meg a kódot:  
1234+#

Beep+

Adjuk meg az új  
mesterkódot:  
pl.: 4321+#

Beep+

Adjuk meg az  
értéket:  
/10-99mp között/  
pl.: 10+#

Beep+

Adjuk meg a kódot:  
/01-99mp között/  
pl.: 09+#

Beep+

A törlés (\*) gomb megnyomásakor, vagy 10 másodpercig tétlenséget követően a kaputábla kilép a telepítői módból és készenléti állapotba kapcsol.

Beep, Beep+

– Az összes beállítás gyári értékekre áll vissza.  
– Aktiváláskor a visszajelző LED-ek világítani kezdenek, figyelmeztető hang hallatszik, a visszaállítási folyamat alatt a kódzár érintőgombjai nem működnek.

– A Mesterkód egy 1...12 karakterből álló kód, amely nem lehet azonos egyik felhasználói kóddal sem.  
– Javasoljuk, hogy változtassa meg a gyári Mester kódot!

– Ha az értéke 00, akkor a kódzár a bekapcsolás után folyamatosan világítani fog.  
– Ha az értéke 01...90 másodperc közé van állítva, akkor a kódzár használata után annyi ideig fog világítani, készenléti állapotban nem világít.

– A zárnyitási idő a kaputábláról és a lakáskészületről is beállítható, az utoljára elmentett érték lesz érvényes.

Írja be a mester kódot.

Alapbeállítás: [#] + [ 1 2 3 4 ] + [#]

Beep+, Beep

5. Zárnyitás módja  
(Alap: 0/nyitott/ )

Beállítás kódja:  
04+#

Beep+, Beep

Adjuk meg a kódot:  
1+#

Beep+

6. Visszajelző hang  
engedélyezése  
(Alap: ON)

Beállítás kódja:  
05+#

Beep+, Beep

Adjuk meg a kódot:  
1+#

Beep+

7. Összes felhasználói  
kód törlése

Beállítás kódja:  
06+#

Beep+, Beep

Adjuk meg a  
mesterkódot:  
1234+#

Beep+

8. \*&# gombok funkciója  
(Alap: Normal)

Beállítás kódja:  
07+#

Beep+, Beep

Adjuk meg a kódot:  
1+#

Beep+

A törlés (\*) gomb megnyomásakor, vagy 10 másodpercig tétlenséget követően a kaputábla kilép a telepítői módból és készenléti állapotba kapcsol.

Beep, Beep+

– A zárnyitási módja a kaputábláról és a lakáskészületről is beállítható, az utoljára elmentett érték lesz érvényes.

– Ha az értéke 0, akkor a kódzár gombjainak megérintésekor visszajelző hang hallható.

– Ha az értéke 1, akkor a kódzár gombjainak megérintésekor visszajelző hang nem hallható, de a háttér világítás felvillan.

– Törli az összes felhasználói kódot, kivéve a Mester kódot.

– Visszaállítja a Mester kódot az alapértelmezett értékre (1234).

– Ha az értéke 0, akkor a „\*” gomb a törlésre / kilépésre, a „#” gomb az elmentésre szolgál.

– Ha az értéke 1, akkor a „#” gomb a törlésre / kilépésre, a „\*” gomb az elmentésre szolgál.

Írja be a mester kódot.

Alapbeállítás: [#] + [ 1 2 3 4 ] + [#]

Beep+, Beep

9. Hívás hang engedélyezése  
(Alap: engedélyezve)

Beállítás kódja:  
08+#

Beep+, Beep

Adjuk meg a kódot:  
1+#

Beep+

10. Hangszóró hangerejének állítása:  
(Alap: 4)

Beállítás kódja:  
011+#

Beep+, Beep

Adjuk meg az értéket:  
/0-5 között/  
pl.: 3+#

Beep+

11. Éjszakai fényerő beállítása:  
(Alap: 4)

Beállítás kódja:  
013+#

Beep+, Beep

Adjuk meg az értéket:  
/0-5 között/  
pl.: 3+#

Beep+

A törlés (\*) gomb megnyomásakor, vagy 10 másodpercig tétlenséget követően a kaputábla kilép a telepítői módból és készenléti állapotba kapcsol.

Beep, Beep+

– Ha az értéke 0, akkor a Hívás gomb megnyomásakor visszajelző hang hallható.

– Ha az értéke 1, akkor a Hívás gomb megnyomásakor visszajelző hang nem hallható

– Beszélgetés közben is van lehetőség a mikrofon és a hangszóró hangerejének az állítására.

Beszélgetés közben be kell ütni a mester kódot és a kijelző színe fehérre vált ekkor a:

- Mikrofon hangereje: 1 (fel) 4(le)
- Hangszóró hangereje: 3 (fel) 6(le)

– Az éjszakai fényerő 1 és 5 közötti érték lehet

– A magasabb szám jelenti a nagyobb fényerőt.

Írja be a mester kódot.

Alapbeállítás: [#] + [ 1 2 3 4 ] + [#]

Beep+, Beep

12. Egyszeri kód

Zár 1

Beállítás kódja:  
18+#

Beep+, Beep

Adjuk meg a kódot:  
pl.:  
1006+#

Beep+

13. Egyszeri kód

Zár 2

Beállítás kódja:  
19+#

Beep+, Beep

Adjuk meg a kódot:  
pl.:  
2010+#

Beep+

14. Felhasználói kód:

Zár 1

Beállítás kódja:  
20+#

Beep+, Beep

Adjuk meg az értéket:  
/0-9 között/  
pl.:  
2011+#

Beep+

15. Felhasználói kód:

Zár 2

Beállítás kódja:  
60+#

Beep+, Beep

Adjuk meg az értéket:  
/0-9 között/  
pl.:  
2012+#

Beep+

A törlés (\*) gomb megnyomásakor, vagy 10 másodpercig tétlenséget követően a kaputábla kilép a telepítői módból és készenléti állapotba kapcsol.

Beep, Beep+

- Az Egyszeri kódok egyetlen belépésre jogosítanak
- Az Egyszeri kód használatakor az elektromos zár működésbe lép, majd 60 másodperccel később a kód törlődik a rendszerből. Használat után még 60 másodpercig aktív lesz a kód.
- A zárnyitás kimenethez külön adható meg egyszeri belépésre jogosító kód: Az „Egyszeri kód, 1. kimenet” az 1. elektromos zárat nyitja.
- Ha a megadott kód hossza meghaladja a 12 karaktert, akkor „beep, beep, beep, beep” hibajelző hang hallatszik és a kód törlődik.
- Egyszeri kód nem egyezhet meg a Mester kóddal, vagy a felhasználói kódokkal.
- Mindkét zárnyitás kimenethez 40 db állandó felhasználói kód állítható be: a 20..59 programkódokkal az 1., a 60..99 programkódokkal a 2. kimenethez adhatók meg kódok.
- A „Felhasználói kódok 1. kimenet” az 1. elektromos zárat nyitja.
- Ha a megadott kód hossza meghaladja a 12 karaktert, akkor „beep, beep, beep, beep” hibajelző hang hallatszik és a kód törlődik.
- Felhasználói kód nem egyezhet meg a Mester kóddal, vagy az egyszeri kódokkal.



## 9. LED mátrix kijelző és proximity modul (VDT-821/DR)

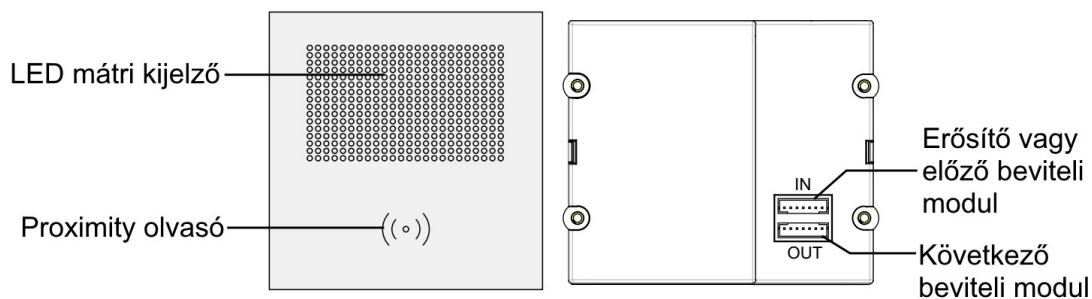

**LED mátrix kijelző:** 16 x 24 képpontos, animációs visszajelzés

**Proximity olvasó:** 125kHz és 13,56MHz RFID támogatás

### Tulajdonságok:

- Maximum 320 proxy kártya
- Egyszerű kezelés a LED és hangvisszajelzésnek köszönhetően
- Érzékelési távolság 3-5 cm
- A proximity kártyák menedzseléséhez **Mester kártyák** szükségesek amik a modul tartozékai. Kérjük őrizze meg őket!

### 9.1. Mester kártyák beállítása

A modul tartozéka két darab **Mesterkártya** (1db Master Add és 1db Master Delete), kérjük őrizze meg ezeket. Ha elveszti a Mesterkártyák valamelyikét vagy mindkettőt, van lehetőség ezek pótlására.

1. Csatlakoztassa a modult az erősítőhöz és helyezze táp alá a kaputáblát, majd zárja rövidre az erősítő modul EB+, EB- pontjait (a kaputábla BP+ hangot ad).
2. Kapcsolja át négyszer a DIP4 kapcsolót (a kaputábla BP+, BP hangot ad).
3. Érintse az új **Master Add** kártyát az olvasóhoz (a kaputábla BP+ hangot ad).
4. Érintse az új **Master Delete** kártyát az olvasóhoz (a kaputábla BP+ hangot ad).

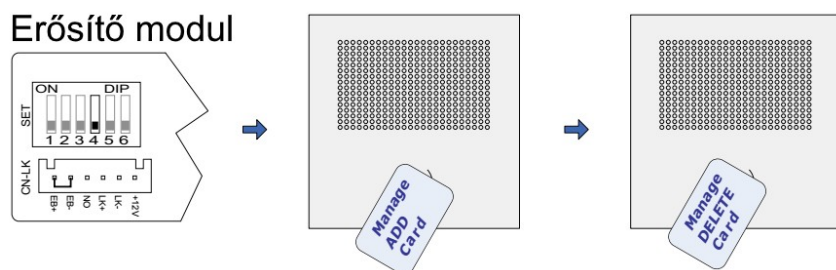

## 9.2. Felhasználói kártyák hozzáadása

1. Készenléti állapotban érintse a **Master Add** kártyát az olvasóhoz (a kaputábla BP+, BP hangot ad).
2. A VDT-821/S4 nyomógomb modulon nyomja meg annak a lakásnak a hívógombját, amelyikhez a proximity kártyát/kártyákat hozzárendelni szeretné (ez a lépés kihagyható).
3. Érintse az olvasóhoz a hozzáadni kívánt kártyát/kártyákat.
4. Ismételje meg a 2. és 3. pontban leírtakat ha másik lakáshoz is szeretne proximity kártyákat rendelni.
5. Érintse ismét a **Master Add** kártyát az olvasóhoz.

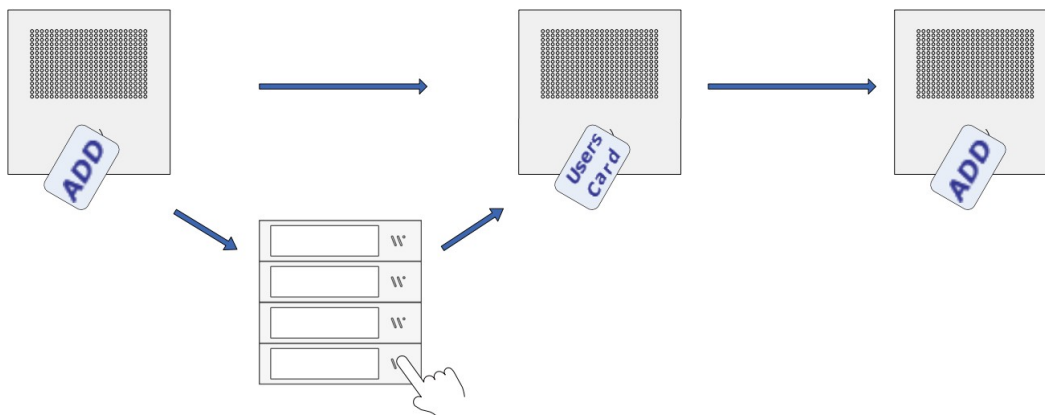

## 9.3. Felhasználói kártyák törlése

1. Készenléti állapotban érintse a **Master Delete** kártyát az olvasóhoz (a kaputábla BP+, BP hangot ad).
2. Két mód van a kártyák törlésére:
  - a) a VDT-821/S4 nyomógomb modulon nyomja meg annak a lakásnak a hívógombját, amelyiknek a proximity kártyáit törölni szeretné (a lakáshoz rendelt összes kártyát törli)
  - b) érintse a törölni kívánt felhasználói kártyát az olvasóhoz
3. Ismételje meg a 2. pontban leírtakat ha egy másik lakáshoz tartozó proximity kártyákat is törölni szeretne.
4. Érintse ismét a **Master Delete** kártyát az olvasóhoz.

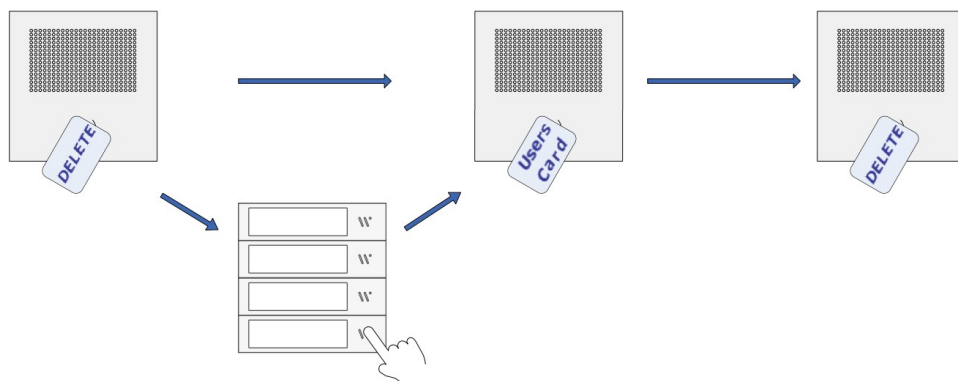

## 9.4. Összes felhasználói kártya törlése

1. Készenléti állapotban érintse a **Master Delete** kártyát az olvasóhoz (a kaputábla BP+, BP hangot ad).
2. Érintse a **Master Add** kártyát az olvasóhoz (a kaputábla BP+, BP hangot ad).
3. Érintse ismét a **Master Delete** kártyát az olvasóhoz. A kaputábla BP hangot ad, a formázás kb. 10 másodpercig tart, ezután a kaputábla ismét készenléti állapotba kapcsol.

## 10. Nyomógomb modul (VDT-821/S4)

A nyomógomb modul használatával megkönnyíthető a kívánt lakás hívása azáltal hogy minden lakáshoz egyéni, háttérvilágítással rendelkező névtábla és érintógomb tartozik.

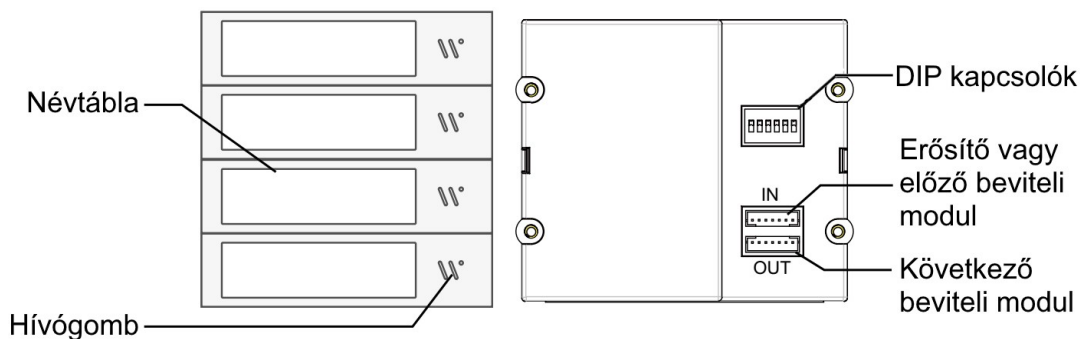

**Fontos:** Az érintógombok működését optikai érzékelők teszik lehetővé, akkor működik megfelelően ha a „W”-t formázó érintógomb legalább 70%-át lefedi az érintés és a hossza nem haladja meg a 2 másodpercet.

A VDT-821/AD vagy VDT-821/VD erősítő modulon a **DIP3 kapcsolót** mindig kapcsolja „ON” állásba VDT-821/S4 nyomógomb modul használatakor.

## Nyomógombok címének beállítása

Az erősítő modul automatikusan felismeri a csatlakoztatott nyomógomb modul/modulokat, viszont a helyes működéshez a nyomógomb modulokat címezni kell. A lehetséges címzéseket a következő táblázat tartalmazza:

| Hívócím   | DIP kapcsolók   | Hívócím   | DIP kapcsolók   | Hívócím   | DIP kapcsolók  |
|---|---|---|---|---|--|
| <div style="display: flex; flex-direction: column; align-items: center;"> <div style="border: 1px solid black; width: 40px; height: 15px; margin-bottom: 2px;"></div> <div style="border: 1px solid black; width: 40px; height: 15px; margin-bottom: 2px;"></div> <div style="border: 1px solid black; width: 40px; height: 15px; margin-bottom: 2px;"></div> <div style="border: 1px solid black; width: 40px; height: 15px;"></div> </div> <div style="display: flex; justify-content: space-between; width: 100%; margin-top: 5px;"> <span>\\04</span><span>\\03</span><span>\\02</span><span>\\01</span> </div> | <div style="text-align: center;"> <p>ON</p> <p>1 2 3 4 5 6</p> </div> | <div style="display: flex; flex-direction: column; align-items: center;"> <div style="border: 1px solid black; width: 40px; height: 15px; margin-bottom: 2px;"></div> <div style="border: 1px solid black; width: 40px; height: 15px; margin-bottom: 2px;"></div> <div style="border: 1px solid black; width: 40px; height: 15px; margin-bottom: 2px;"></div> <div style="border: 1px solid black; width: 40px; height: 15px;"></div> </div> <div style="display: flex; justify-content: space-between; width: 100%; margin-top: 5px;"> <span>\\08</span><span>\\07</span><span>\\06</span><span>\\05</span> </div> | <div style="text-align: center;"> <p>ON</p> <p>1 2 3 4 5 6</p> </div> | <div style="display: flex; flex-direction: column; align-items: center;"> <div style="border: 1px solid black; width: 40px; height: 15px; margin-bottom: 2px;"></div> <div style="border: 1px solid black; width: 40px; height: 15px; margin-bottom: 2px;"></div> <div style="border: 1px solid black; width: 40px; height: 15px; margin-bottom: 2px;"></div> <div style="border: 1px solid black; width: 40px; height: 15px;"></div> </div> <div style="display: flex; justify-content: space-between; width: 100%; margin-top: 5px;"> <span>\\12</span><span>\\11</span><span>\\10</span><span>\\09</span> </div> | <div style="text-align: center;"> <p>ON</p> <p>1234 5</p> </div> |
| <div style="display: flex; flex-direction: column; align-items: center;"> <div style="border: 1px solid black; width: 40px; height: 15px; margin-bottom: 2px;"></div> <div style="border: 1px solid black; width: 40px; height: 15px; margin-bottom: 2px;"></div> <div style="border: 1px solid black; width: 40px; height: 15px; margin-bottom: 2px;"></div> <div style="border: 1px solid black; width: 40px; height: 15px;"></div> </div> <div style="display: flex; justify-content: space-between; width: 100%; margin-top: 5px;"> <span>\\16</span><span>\\15</span><span>\\14</span><span>\\13</span> </div> | <div style="text-align: center;"> <p>ON</p> <p>1234 5 6</p> </div>    | <div style="display: flex; flex-direction: column; align-items: center;"> <div style="border: 1px solid black; width: 40px; height: 15px; margin-bottom: 2px;"></div> <div style="border: 1px solid black; width: 40px; height: 15px; margin-bottom: 2px;"></div> <div style="border: 1px solid black; width: 40px; height: 15px; margin-bottom: 2px;"></div> <div style="border: 1px solid black; width: 40px; height: 15px;"></div> </div> <div style="display: flex; justify-content: space-between; width: 100%; margin-top: 5px;"> <span>\\20</span><span>\\19</span><span>\\18</span><span>\\17</span> </div> | <div style="text-align: center;"> <p>ON</p> <p>1234 5 6</p> </div>    | <div style="display: flex; flex-direction: column; align-items: center;"> <div style="border: 1px solid black; width: 40px; height: 15px; margin-bottom: 2px;"></div> <div style="border: 1px solid black; width: 40px; height: 15px; margin-bottom: 2px;"></div> <div style="border: 1px solid black; width: 40px; height: 15px; margin-bottom: 2px;"></div> <div style="border: 1px solid black; width: 40px; height: 15px;"></div> </div> <div style="display: flex; justify-content: space-between; width: 100%; margin-top: 5px;"> <span>\\24</span><span>\\23</span><span>\\22</span><span>\\21</span> </div> | <div style="text-align: center;"> <p>ON</p> <p>1234 5</p> </div> |
| <div style="display: flex; flex-direction: column; align-items: center;"> <div style="border: 1px solid black; width: 40px; height: 15px; margin-bottom: 2px;"></div> <div style="border: 1px solid black; width: 40px; height: 15px; margin-bottom: 2px;"></div> <div style="border: 1px solid black; width: 40px; height: 15px; margin-bottom: 2px;"></div> <div style="border: 1px solid black; width: 40px; height: 15px;"></div> </div> <div style="display: flex; justify-content: space-between; width: 100%; margin-top: 5px;"> <span>\\28</span><span>\\27</span><span>\\26</span><span>\\25</span> </div> | <div style="text-align: center;"> <p>ON</p> <p>1234 5 6</p> </div>    | <div style="display: flex; flex-direction: column; align-items: center;"> <div style="border: 1px solid black; width: 40px; height: 15px; margin-bottom: 2px;"></div> <div style="border: 1px solid black; width: 40px; height: 15px; margin-bottom: 2px;"></div> <div style="border: 1px solid black; width: 40px; height: 15px; margin-bottom: 2px;"></div> <div style="border: 1px solid black; width: 40px; height: 15px;"></div> </div> <div style="display: flex; justify-content: space-between; width: 100%; margin-top: 5px;"> <span>\\32</span><span>\\31</span><span>\\30</span><span>\\29</span> </div> | <div style="text-align: center;"> <p>ON</p> <p>1234 5 6</p> </div>    |   |  |

## Névtábla elhelyezése és cseréje

A névtábla LED háttérvilágítással rendelkezik, alkalmas papír alapú névkártyák elhelyezésére. A névkártya maximális mérete: 58mm (Szé) x 11,7mm (Ma).

A névkártya elhelyezéséhez/cseréjéhez távolítsa el a cserélni kívánt névtábla előlapját a melléklet tapadókorongokkal ellátott eszközzel, majd helyezze a névkártyát az előlap belső oldalán található műanyag lap alá, ügyelve a névkártya pozicionálására.

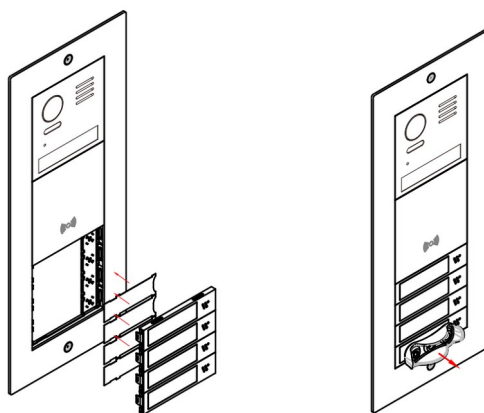

## 11. Információs modul (VDT-821/LB)

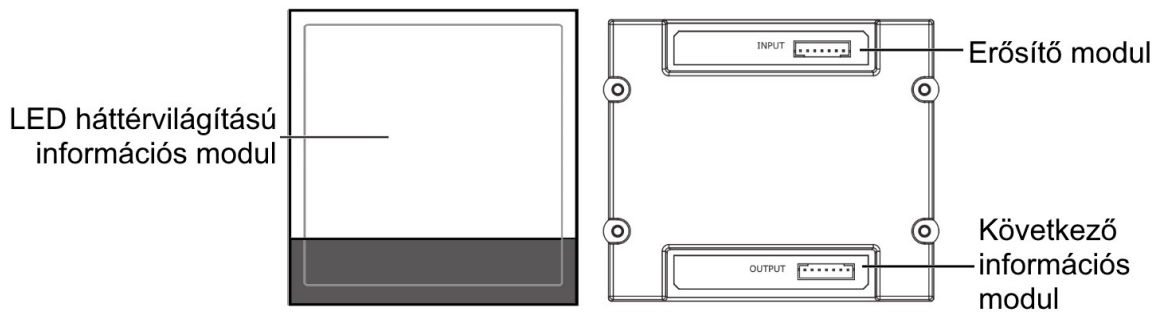

Az információs modul egy LED háttérvilágítással rendelkező, papír vagy fólia alapú információs kártyák (házszám, névlista, stb...) elhelyezésére szolgáló modul. Igény szerint több információs modul használatára is van lehetőség.

Az információs modulba 67 x 53mm (szélesség x magasság) méretű lap helyezhető.

## 12. Vakmodulok (VDT-821/BL és VDT-821/S0)

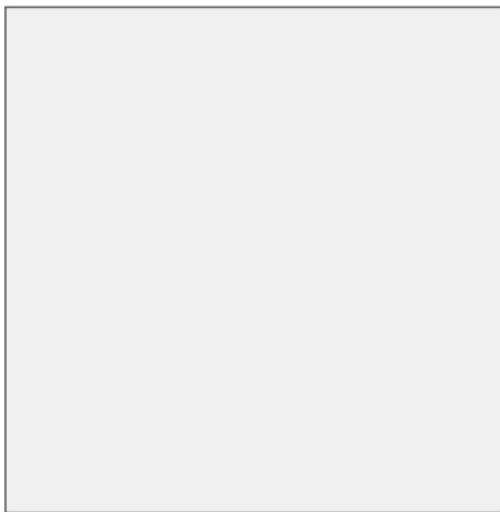

**VDT-821/BL**



**VDT-821/S0**

A VDT-821/BL vakmodul a fel nem használt modulhelyek kitöltésére használható, olyan kaputáblák esetén, ahol a felhasználói igényekhez szükséges modulok nem töltik ki maradéktalanul a rendelkezésre álló keretet.

A VDT-821/S0 vakmodul a VDT-821/S4 nyomógomb modul nem használatos gombjainak helyettesítésére használható. A nyomógomb modul gombjainak előlapját el kell távolítani és a helyükre kell rögzíteni valkodult.

## 13. Modulok csatlakoztatása

### VDT-821/AD és VDT-821/VD erősítő modulok

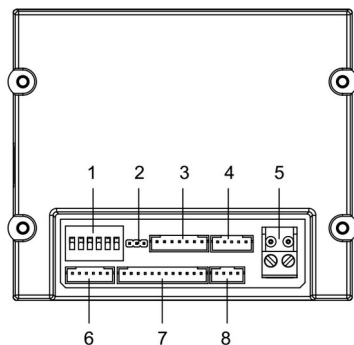

|   |                  |   |
|---|------------------|---|
| 1 | <b>SET</b>       | DIP kapcsolók a címzéshez és beállításhoz                                     |
| 2 | <b>JP-LK</b>     | Jumper a zárnyitás mód kiválasztásához  |
| 3 | <b>CN/KMB</b>    | Mechanikus billentyűzet(VDT-821/MK) és nyomógomb modul(VDT-821/S4) csatlakozó |
| 4 | <b>CN/T-COIL</b> | Információs modul(VDT-821/LB) csatlakozó                                      |
| 5 | <b>BUS</b>       | Busz csatlakozó   |
| 6 | <b>CN-LK</b>     | Elektromos zár és belső ajtónyitó gomb csatlakozó                             |
| 7 | <b>CN/FUN</b>    | TFT kijelző(VDT-821/TFT) csatlakozó   |
| 8 | <b>CN/WGN</b>    | LED mátrix kijelző és Proximity olvasó(VDT-821/DR) csatlakozó                 |

### VDT-821/MK és VDT-821/DR beléptető modulok

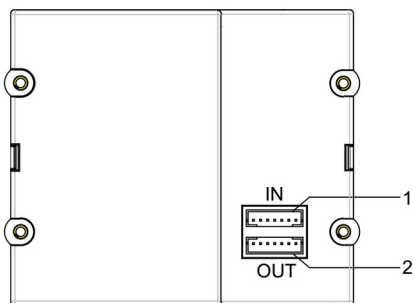

|   |                   |   |
|---|-------------------|---|
| 1 | <b>CN/FUN_IN</b>  | Audió vagy videó erősítő modul csatlakozó |
| 2 | <b>CN/FUN_OUT</b> | Következő beviteli modul csatlakozó       |

### VDT-821/S4 nyomógomb modul

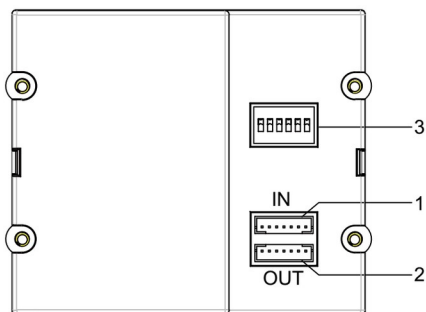

|   |                   |  |
|---|-------------------|--|
| 1 | <b>CN/FUN_IN</b>  | Audió vagy videó erősítő modul csatlakozó              |
| 2 | <b>CN/FUN_OUT</b> | Következő beviteli modul csatlakozó                    |
| 3 | <b>SET</b>        | DIP kapcsolók a nyomógombok kiosztásának beállításához |

## VDT-821/TFT kijelző modul

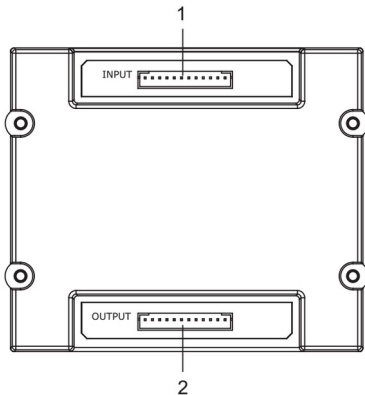

|   |                   |   |
|---|-------------------|---|
| 1 | <b>CN/FUN_IN</b>  | Audió vagy videó erősítő modul csatlakozó |
| 2 | <b>CN/FUN_OUT</b> | Nincs funkció                             |

## VDT-821/LB információs modul

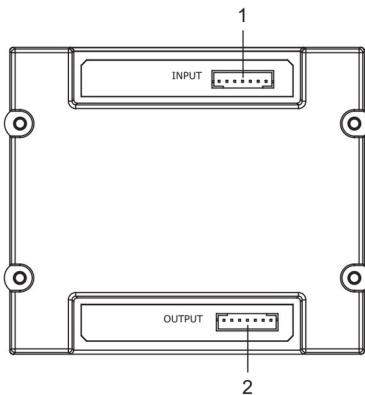

|   |                      |   |
|---|----------------------|---|
| 1 | <b>CN/T-COIL_IN</b>  | Audió vagy videó erősítő modul csatlakozó |
| 2 | <b>CN/T-COIL_OUT</b> | Következő információs modul csatlakozó    |

## 14. Néhány lehetséges kaputábla összeállítás

VDT-821/VD videó erősítő, VDT-821/DR LED mátrix kijelző és proximity olvasó és VDT-821/MK mechanikus billentyűzet modulok

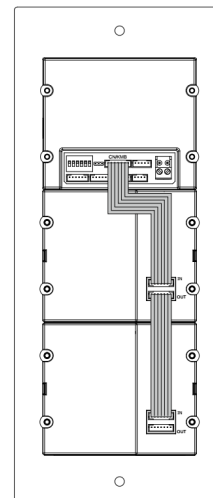
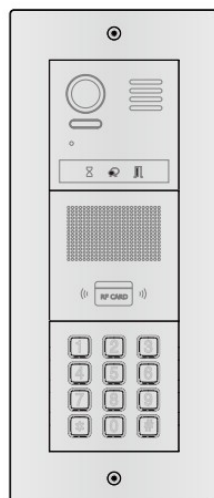

**VDT-821/VD videó erősítő, VDT-821/DR LED mátrix kijelző és proximity olvasó és VDT-821/S4 nyomógomb modulok**

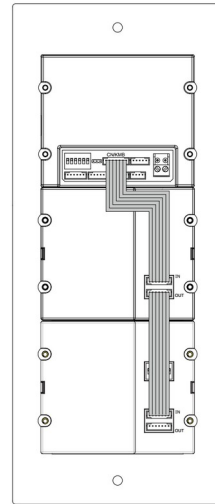
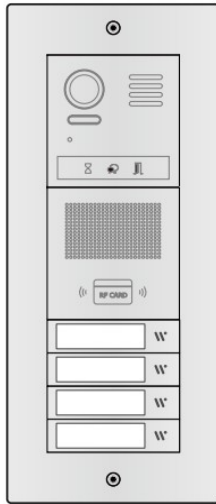

**VDT-821/VD videó erősítő, VDT-821/BL vakmodul és VDT-821/S4 nyomógomb modulok**

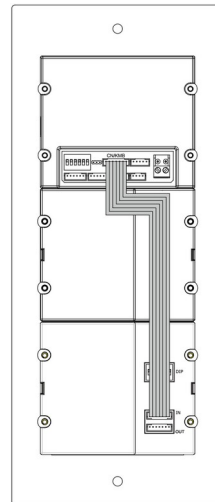





A series of horizontal dotted lines for writing.

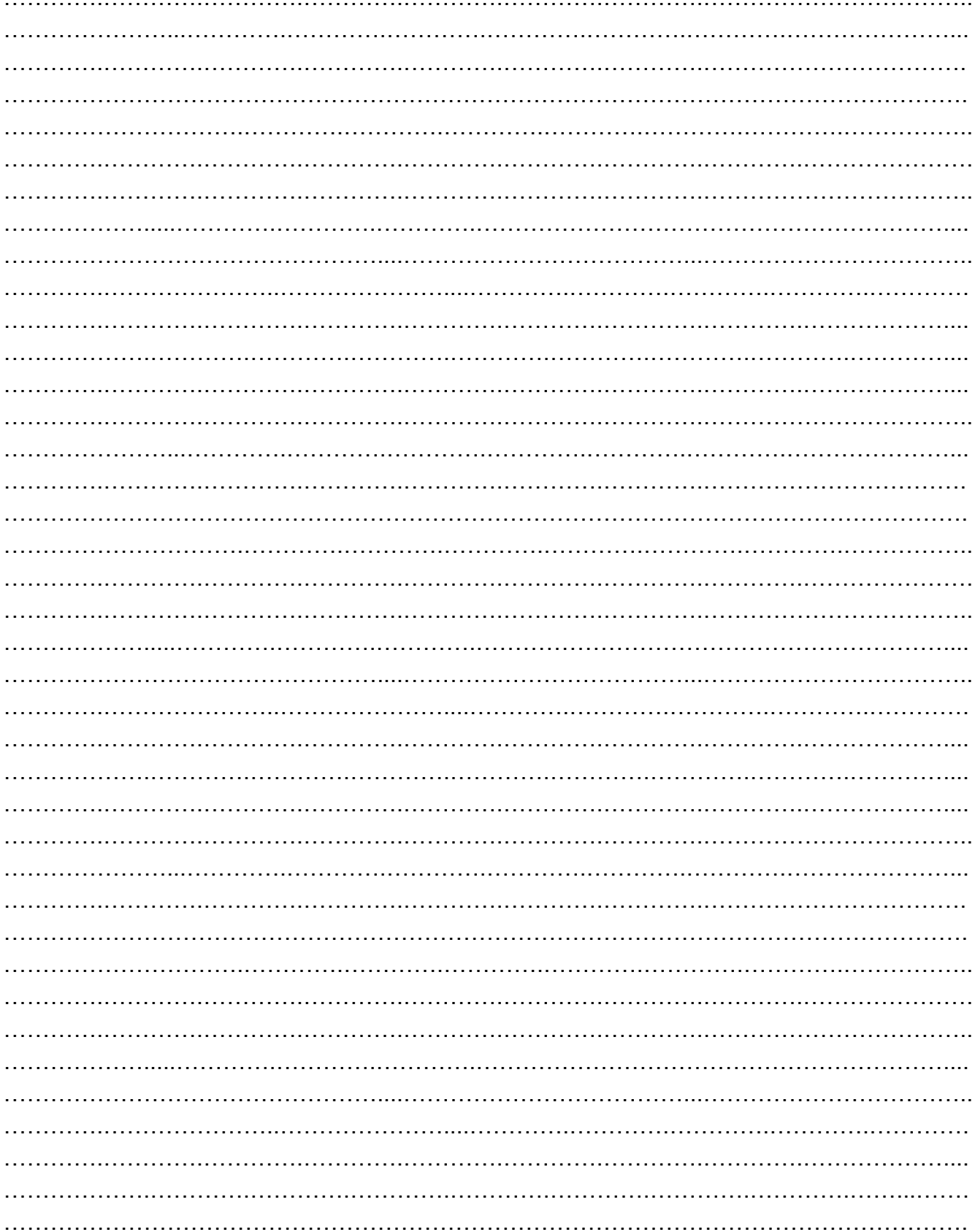

Az Ön márkakereskedője:



A dokumentáció a Dial-Comp KFT. szellemi tulajdona, ezért annak változtatása jogi következményeket vonhat maga után.  
A fordításból, illetve a nyomdai kivitelezésből származó hibákért felelősséget nem vállalunk. A leírás és a termék változtatásának jogát a forgalmazó és a gyártó fenntartja.

Utolsó módosítás: 2020. április 6.