

# FUTURA digital

---

2-VEZETÉKES KAPUTELEFON RENDSZER

---

## Kültéri egység

*DT591/DT592 Felhasználói és telepítési kézikönyv*



DT591



DT592

# Tartalomjegyzék

1 Kaputábla és funkciói .....	3
2 Kaputábla leírása .....	3
3 Zárnyitás műszaki adatai .....	4
4 Felszerelés .....	4
4.1 Felszerelés esővédő nélkül .....	4
4.2 Felszerelés esővédővel .....	4
4.3 Névtábla tartó .....	5
4.4 Kamera jel éjszaka .....	5
4.5 Kamera látószög beállítás .....	5
5 5. Rendszer vezetékezés és bekötés .....	6
5.1 Alap bekötés .....	6
5.2 Elektromos zár bekötése .....	6
5.2.1 Elektromos zár bekötése kaputábla tápjának használatával.....	6
5.2.2 Elektromos zár bekötése feszültségmenetes kontaktus használatával.....	7
5.2.3 A zárnyitási mód beállítása a lakáskészüléken - DT16.....	8
5.3 Többkapus bekötés .....	9
5.4 Több lakáskészülék 1 kapus bekötés .....	10
5.4.1 Lakáskészülékek sorba fűzése.....	10
5.4.2 DCB-4 modul használatával (csillagpontba kötés).....	11
6 Beállítások .....	12
6.1 DIP kapcsolók beállítása a kaputáblán (Kaputábla száma) .....	12
6.2 DIP kapcsolók beállítása a lakáskészüléken .....	12
6.3 Fő és kiegészítő lakáskészülék .....	14
6.4 Megjegyzések .....	14
7 Vezetékezés .....	15

## 1 Kaputábla és funkciói

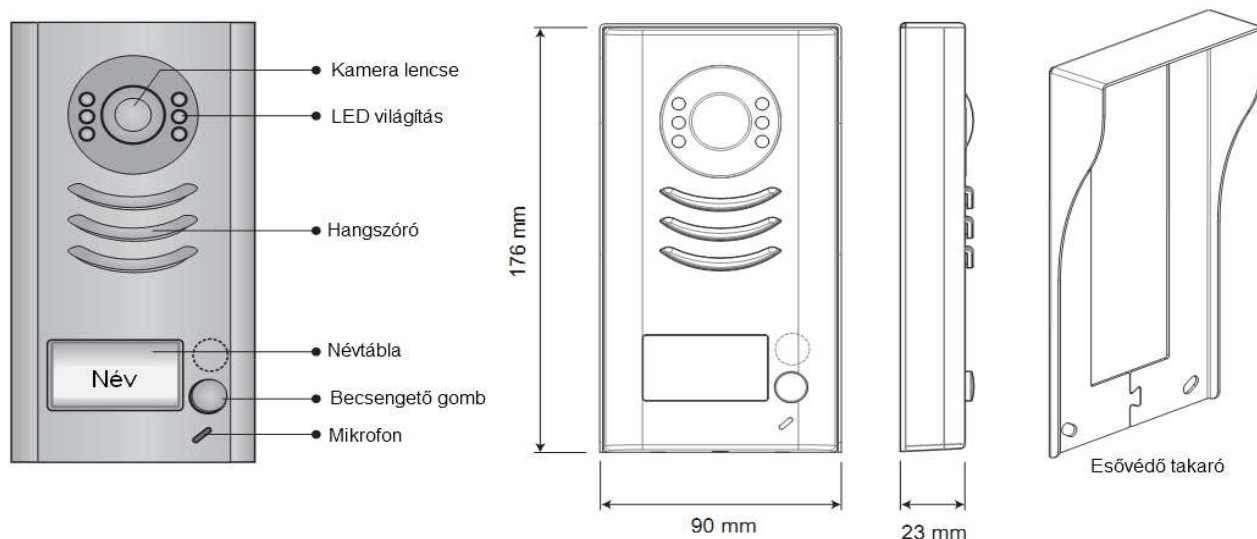

Megjegyzés: DT592-es kaputábla 2 nyomógombbal rendelkezik.

## 2 Kaputábla leírása

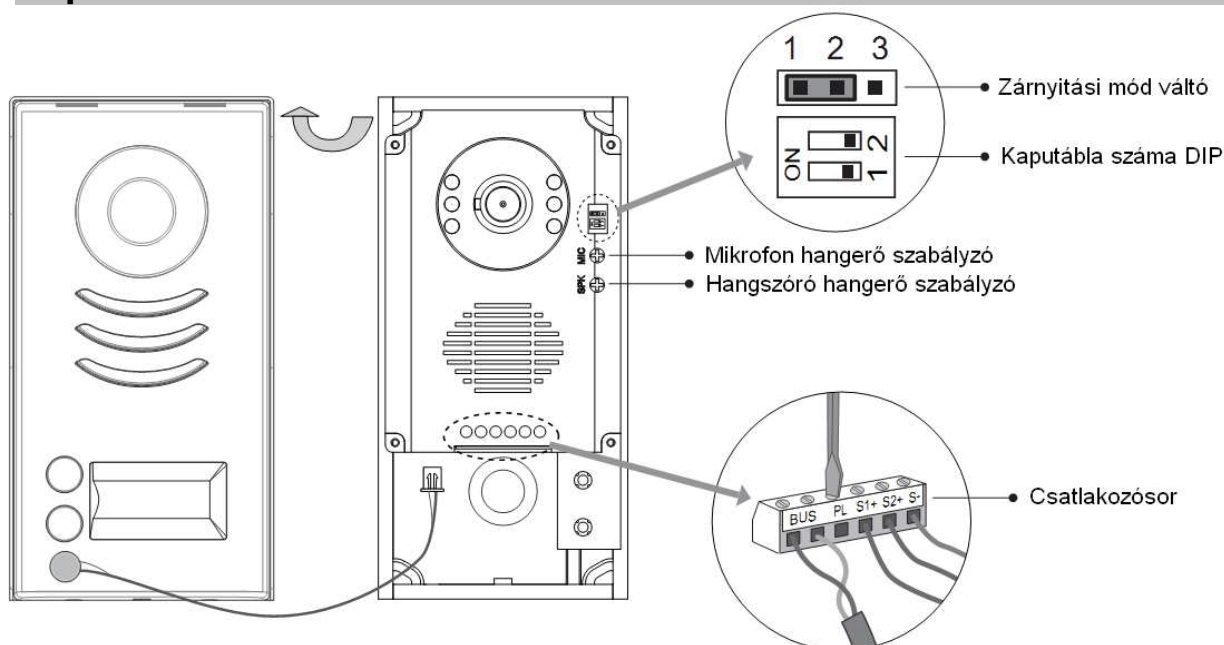

- **Zárnyitás mód átkötés**
  - A zár típusának kiválasztására szolgál, bővebben a 5.2.1, 5.2.2 pontokban.
- **Kaputábla száma**
  - Több kapus rendszerben használandó, bővebben 6.1 pontban.
- **Csatlakozósor:** A BUS vonal és az elektromos zárok bekötésére szolgál.
  - **BUS:** A BUS vonal, polaritásfüggetlen.
  - **PL:** Külső ajtónyitó nyomógomb bemenete, a + pontra kell csatlakoztatni.
  - **S1+, S2+:** Elektromos zár (+) kimenete, 2 zár csatlakoztatható.
  - **S-:** Elektromos zár (-) kimenete. (abban az esetben, ha a kaputábla saját tápellátását használjuk zárnyitásra, ha külön tápegységről működtetjük, akkor nem kell bekötni, lsd. 5.2.2.)

### 3 Zárnyitás műszaki adatai

Zárnyitás kimenete:	12Vdc, 300mA
Teljesítmény felvétel:	1W készenléti állapotban, 12W működéskor
NO,COM feszültségmenetes kontaktus:	Max. 48Vdc 1,5A
Zárnyítási idő:	1 - 9 másodperc, lakáskészülékről állítható
Működési hőmérséklet:	-10°C – 45°C

### 4 Felszerelés

#### 4.1 Felszerelés esővédő nélkül

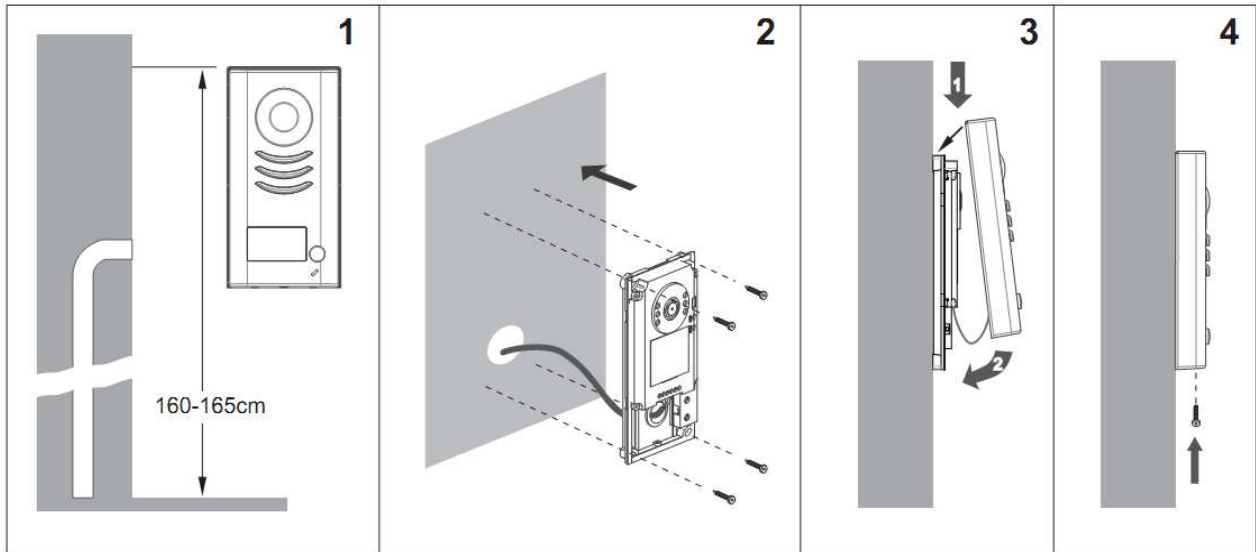

#### 4.2 Felszerelés esővédővel

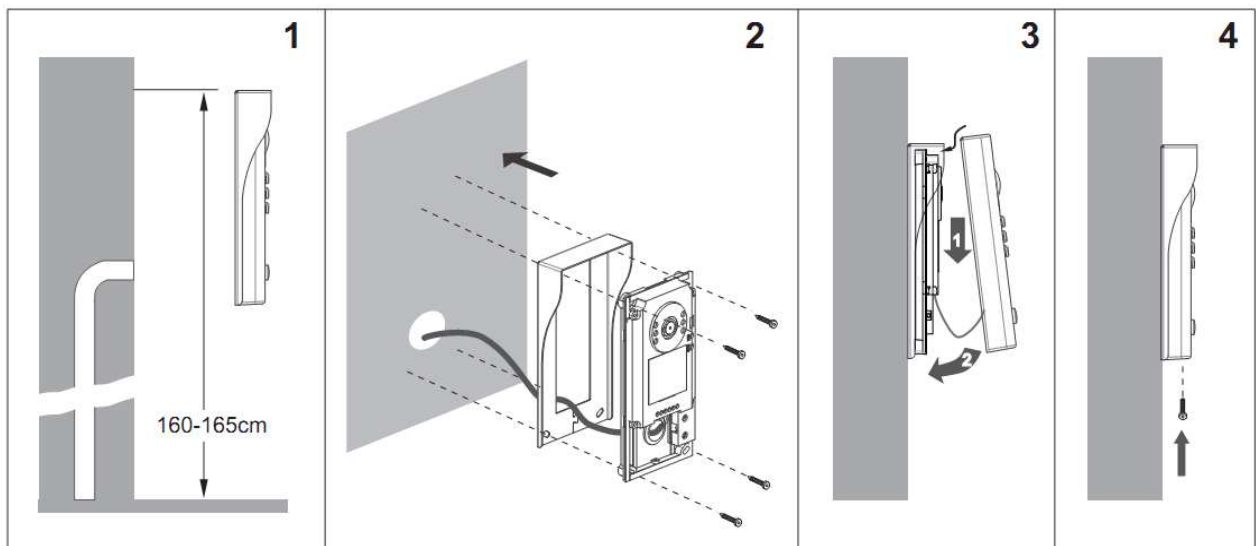

### 4.3 *Névtábla tartó*

---

Távolítsuk el a műanyag fedelet, helyezzük be a névcímkét a tartóba és helyezzük vissza a fedelet a címkére. A fedelet óvatosan vegyük le mert abban van a mikrofon és ha megrántjuk a mikrofonról leszakadhat a vezeték.

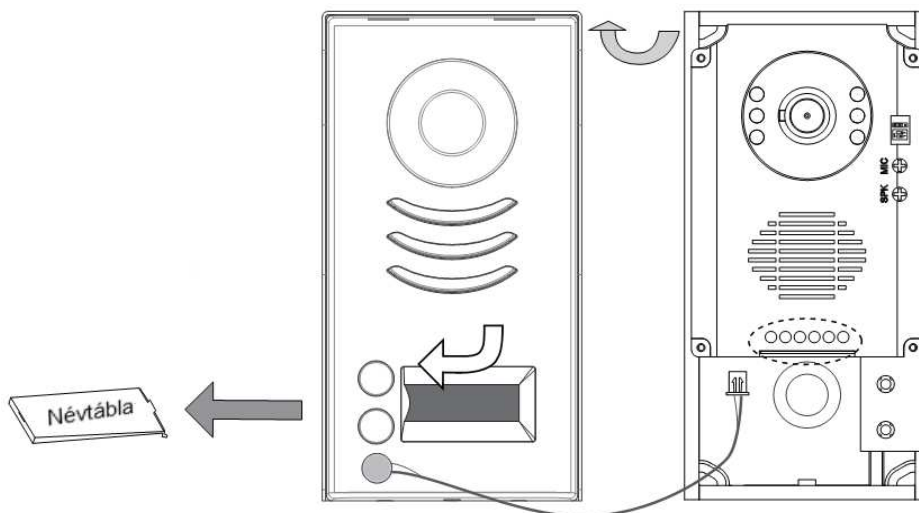

### 4.4 *Kamera jel éjszaka*

---

Kiegészítő megvilágítás nélkül a kamera jele fekete – fehér képre vált sötétben. A kaputáblán található LED-es megvilágítás sötétben csak fekete – fehér kép megjelenítésére elegendő.

### 4.5 *Kamera látószög beállítás*

---

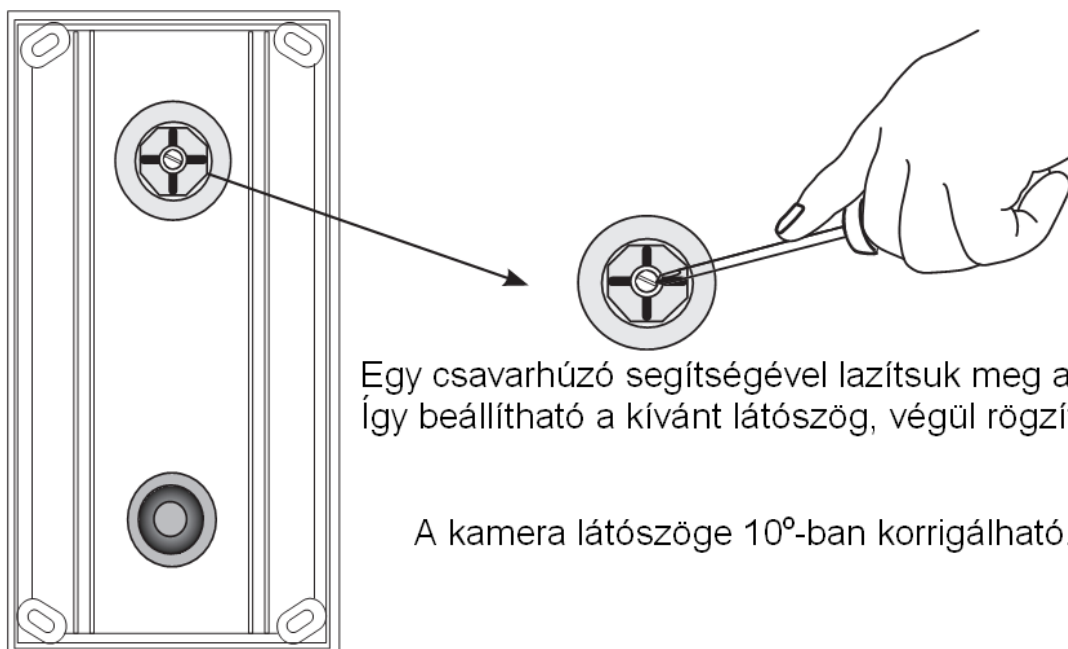

Egy csavarhúzó segítségével lazítsuk meg a csavart. Így beállítható a kívánt látószög, végül rögzítsük újra.

A kamera látószöge 10<sup>o</sup>-ban korrigálható.

## 5 Rendszer vezetékezés és bekötés

### 5.1 Alap bekötés

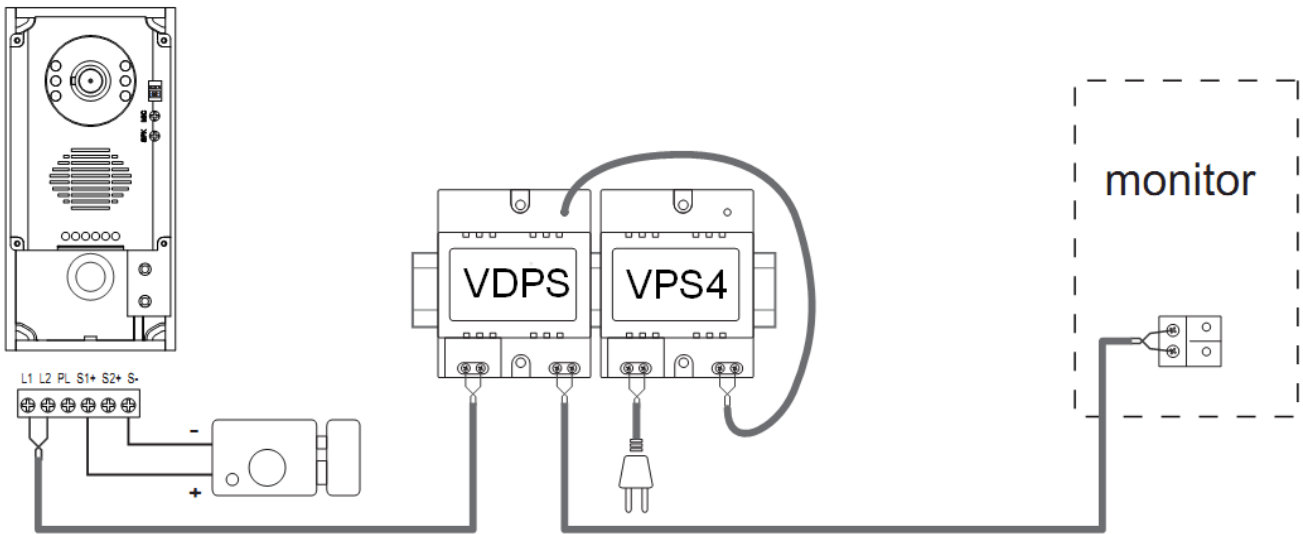

### 5.2 Elektromos zár bekötése

#### 5.2.1 Elektromos zár bekötése kaputábla tápjának használatával

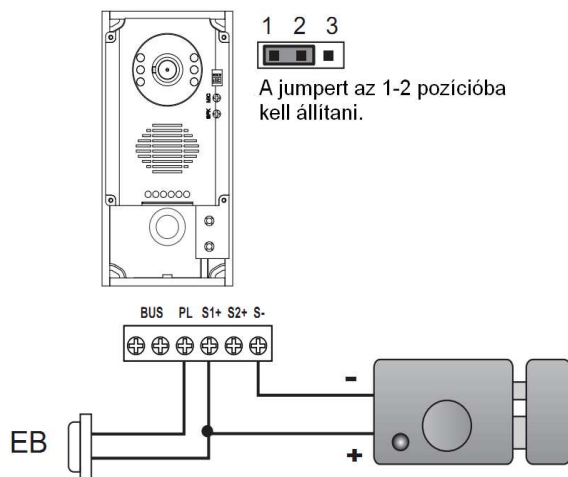

1. Normál működésű elektromos zár működtethető.
2. Maximálisan: 12Vdc, max 300mA
3. A kiegészítő nyomógombbal (EB) történő nyitás nem időzíthető.
4. A zárnyitási mód (Unlock Mode) értékét 0-ra kell állítani a lakáskészüléken (Ez az alapértelmezett beállítás).

#### Egy elektromos zár esetében

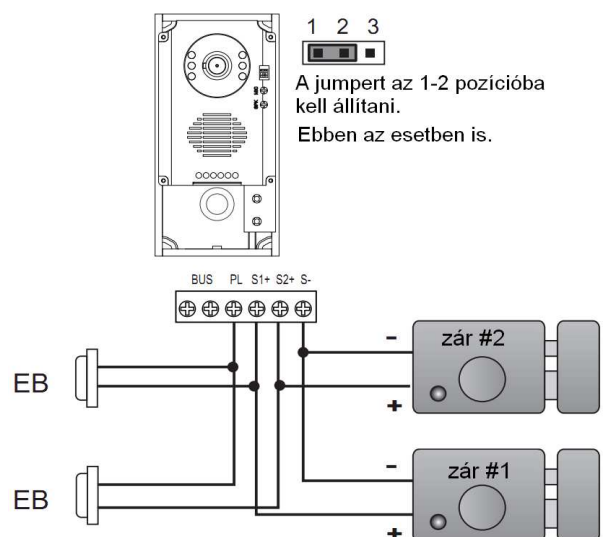

#### Két elektromos zár esetében



A kültéri egységgel két zár nyitható a  jelű gombbal az 1-es zár a  jelű gombbal pedig a 2-es zár. **FONTOS**, hogy a 2 zárnyitási mód (tápfeszültség és a feszültségmentes) nem keverhető. Vagy mind a kettő tápfeszültséget használ vagy mindkettő feszültségmentes.

## 5.2.2 Elektromos zár bekötése feszültségmenetes kontaktus használatával

1. A kiegészítő tápegységet a zárnak megfelelően kell kiválasztani.
2. A kaputábla reléje 48V/1,5A AC/DC kapcsolására alkalmas.
3. A kaputáblán lévő átkötőket el kell távolítani az elektromos zár csatlakoztatása előtt.
4. A zárnyitási módot (Unlock Mode) az elektromos zár típusának megfelelően kell beállítani (következő oldalon részletesen leírva):
  - Normál működésű zár esetén, feszültség-re nyit: 0 (Alapértelmezett)
    - Alapállapotban zárt ha feszültséget kap kinyit.
  - Fordított működésű zár esetén, feszültség elvételre nyit: 1
    - Alapállapotban nyitott és feszültség alatt kell tartani, hogy zárva legyen.

### Egy elektromos zár esetében

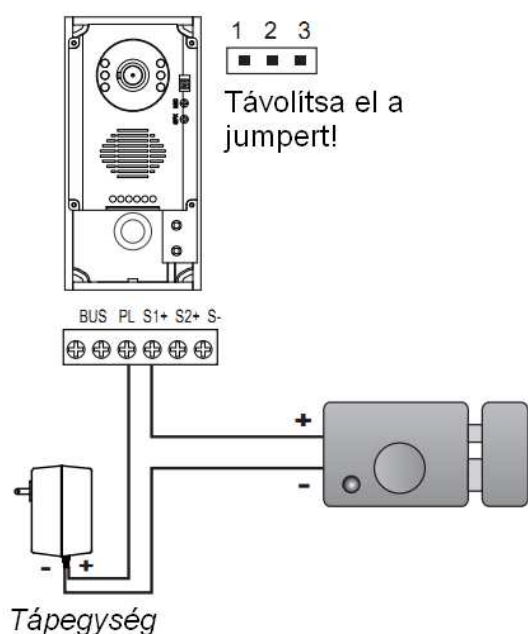

### Két elektromos zár esetében

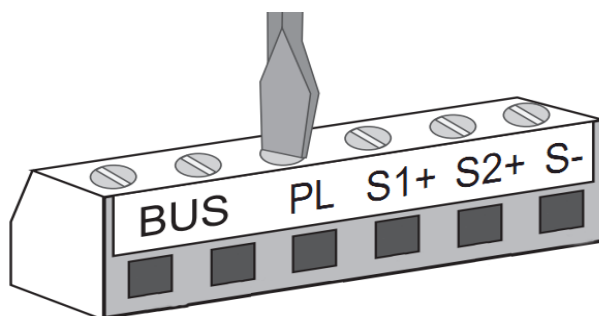
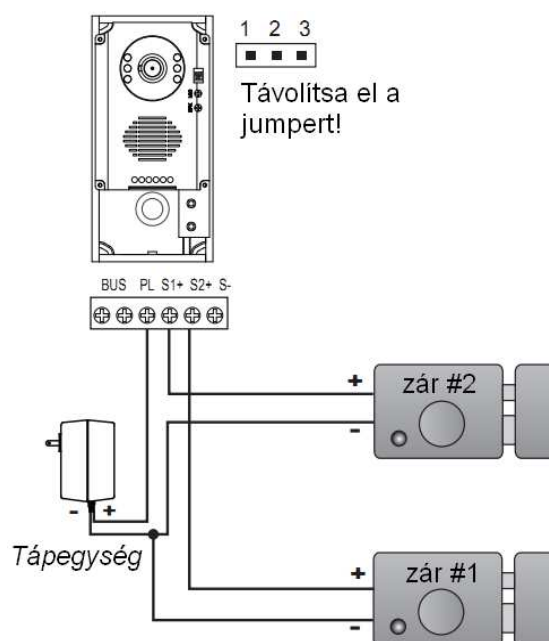

### FIGYELEM!!!

Ne lépje túl a feltüntetett zárnyitási, feszültség- és áramértéket.  
Mert meghibásodást von maga után.

Megjegyzés:  
A tápegységet a csomag nem tartalmazza.

### 5.2.3 A zárnyitási mód beállítása a lakáskészüléken - DT16

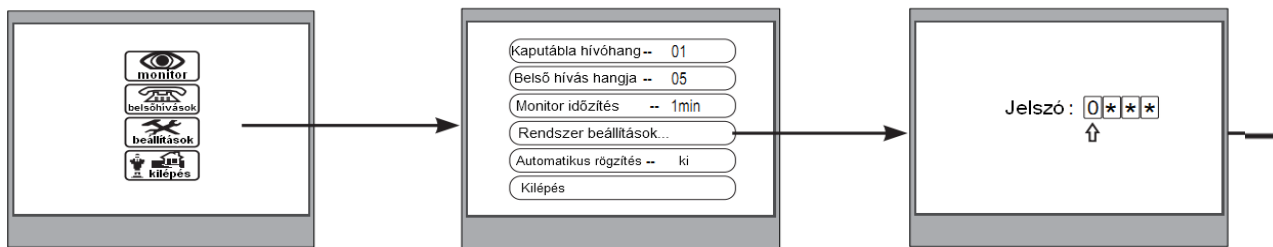

1. Nyomjuk meg a „MENU” gombot kétszer a főmenübe való belépéshez.

2. Válasszuk ki a „Rendszer beállítások...” pontot és nyomjuk meg a MENU gombot, a jelszó kérés fog megjelenni.

3. Az alapértelmezett jelszó a **2008**. Nyomjuk meg ▲/▼ a gombokat az érték növeléséhez/csökkentéséhez. A karakterek közötti váltáshoz nyomjuk meg a go◀/▶mbokat. A MENU gombbal nyugtázzhatjuk a kódot.

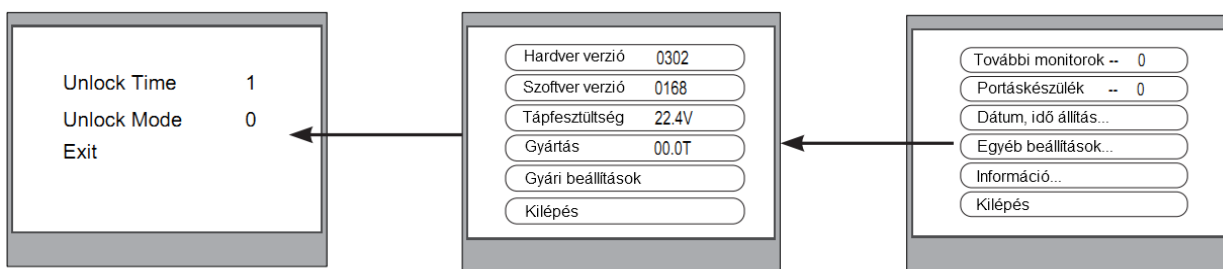

6. A pontok közötti váltáshoz a ▲/▼ gombokat, az értékek módosításához pedig a ◀/▶ gombokat használjuk. A menüből való kilépéshez nyomjuk meg a MENU gombot, ezzel automatikusan elmenti a módosításokat.

5. Tartsuk lenyomva a zárnyitás gombot míg megjelenik a 6. pontban látható ablak. Ez általában 2 másodperc.

4. Válasszuk ki az „Információ...” pontot és nyomjuk meg a MENU gombot a belépéshez.

#### Megjegyzés:

A DT591/592-es kaputáblát megfelelően csatlakoztatni kell a rendszerhez beállítás előtt. A beállított paraméterek automatikusan eltárolódnak a kaputáblán, így elég csak egy lakáskészüléken beállítani.

A fentebb leírt zárnyitási mód a DT16-os típusra vonatkozik. Más típus esetén mint pl.:DT27SD; DT25SD; DT25; DT10 ez eltérő lehet. Amennyiben Ön ezen beltéri egységek valamelyikével rendelkezik az ahhoz mellékel leírásban megtalálja a zárnyitási mód beállításait.



### 5.3 Többkapus bekötés

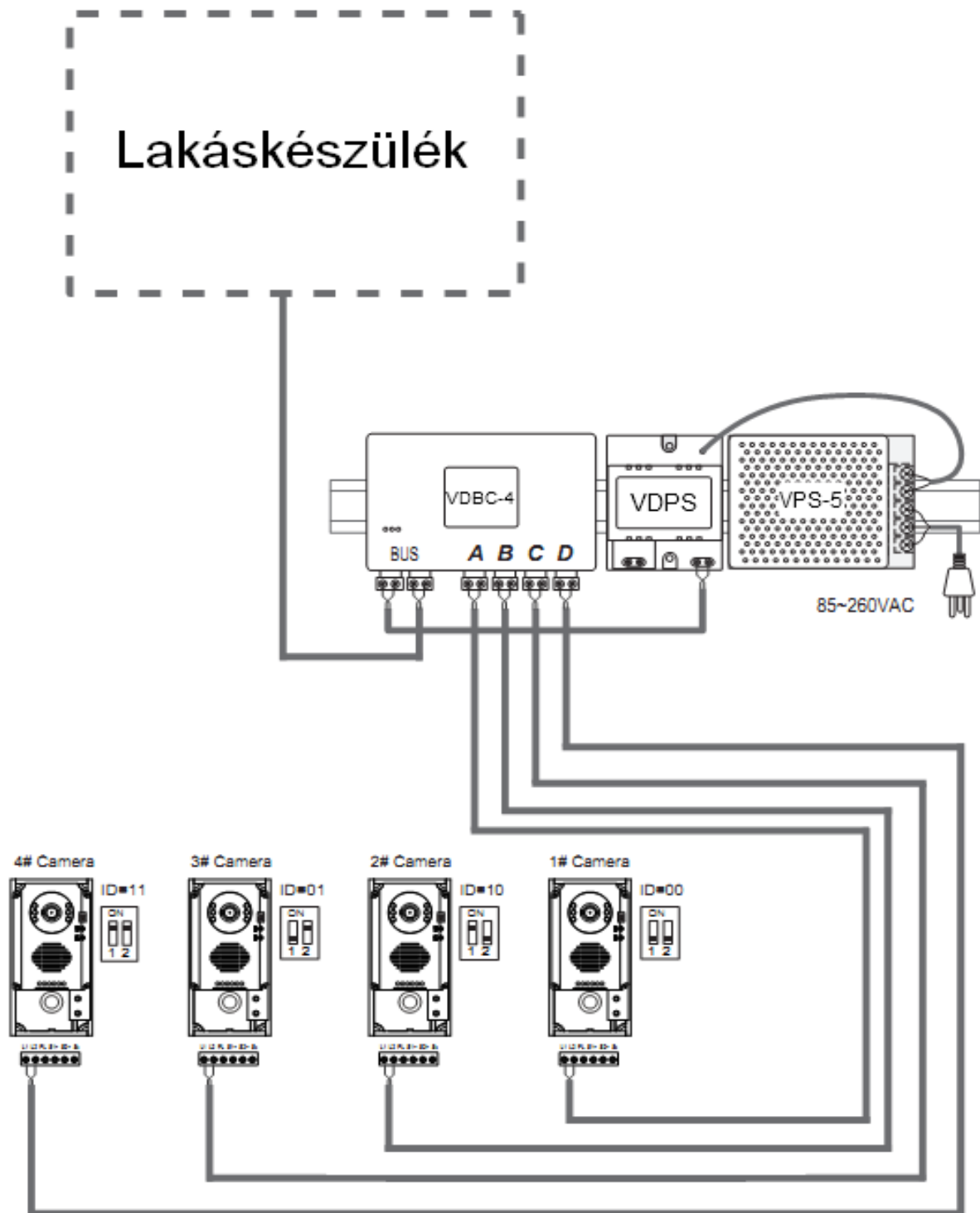

## 5.4 Több lakáskészülék 1 kapus bekötés

### 5.4.1 Lakáskészülékek sorba fűzése

Minden lakáskészüléket számozni kell növekvő sorrendben a DIP kapcsoló segítségével. A DIP kapcsoló lehetséges állapotai a 13. oldalon találhatóak.

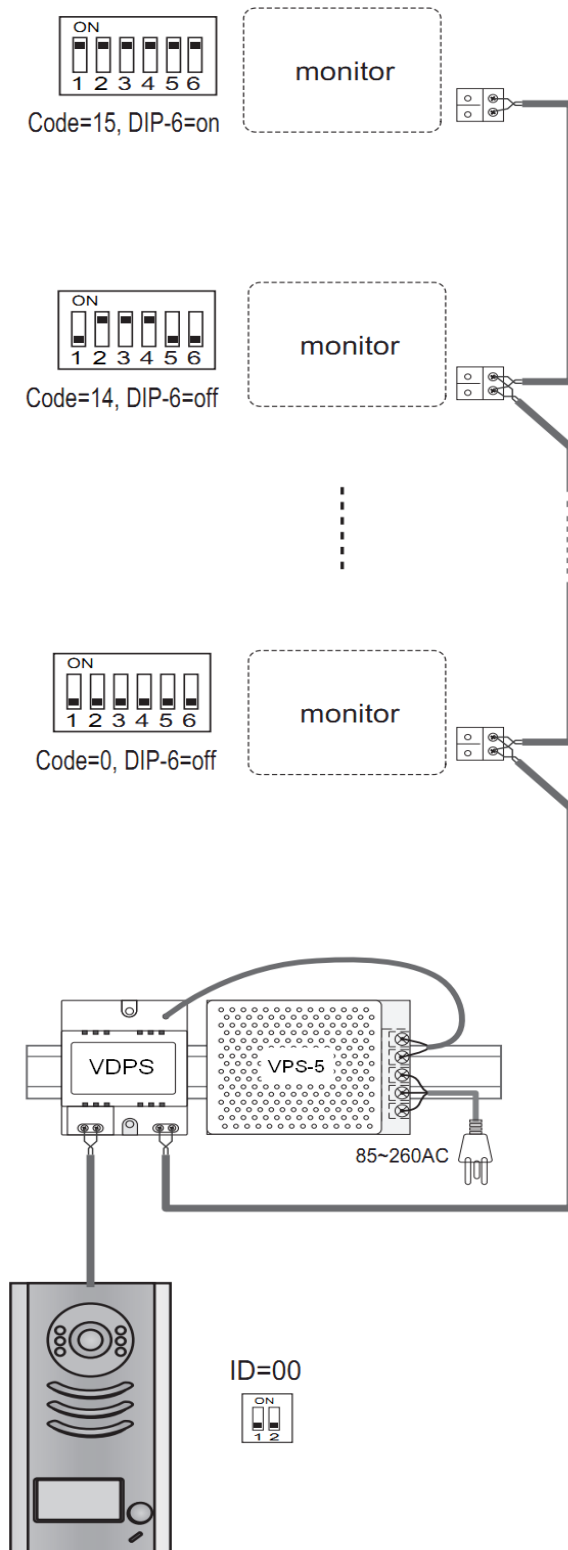

Lakásonként egy darab fő és további kiegészítő lakáskészülékek lehetnek.

### 5.4.2 DCB-4 modul használatával (csillagpontba kötés)

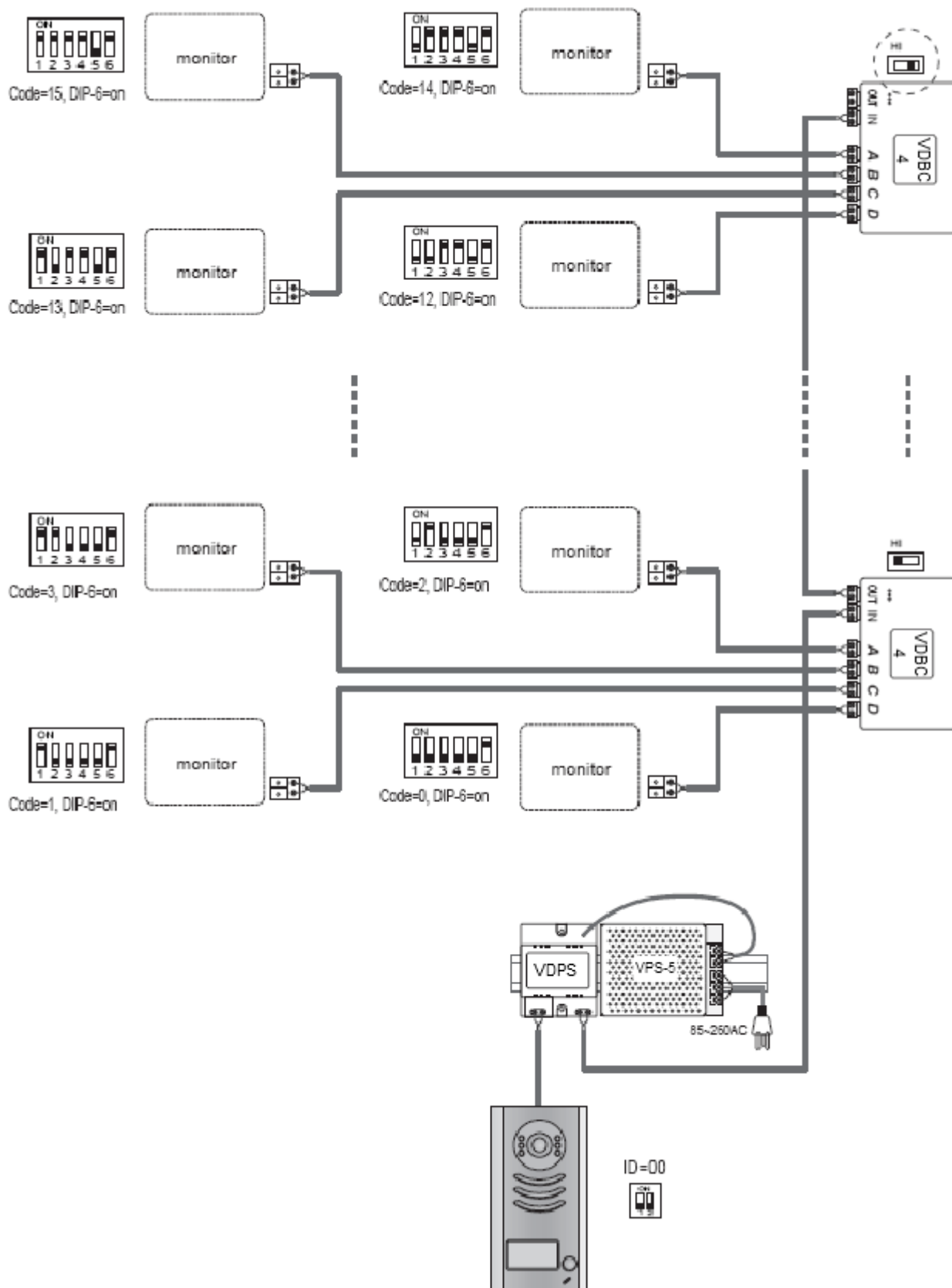



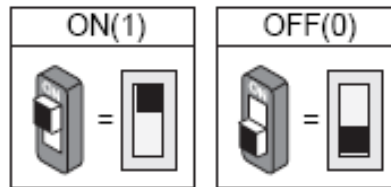

Lakásonként egy darab fő és további kiegészítő lakáskészülékek lehetnek.

## 6 Beállítások



### 6.1 DIP kapcsolók beállítása a kaputáblán (Kaputábla száma)







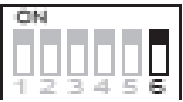



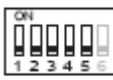

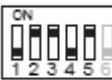
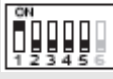
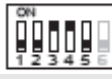

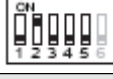
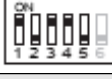
2 kapcsolóval lehet beállítani a kaputáblát. A kapcsolók állása módosítható bekötés előtt és után is.

Kapcsoló állása	Működés
	Alapértelmezett, ID=0(00), első kaputábla.
	ID=1(10), második kaputábla.
	ID=2(01), harmadik kaputábla.
	ID=3(11), negyedik kaputábla.

### 6.2 DIP kapcsolók beállítása a lakáskészüléken

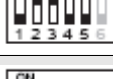
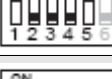
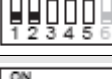
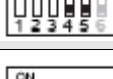
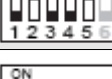
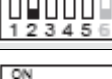
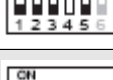
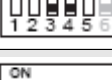
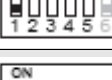
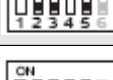
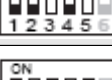
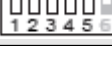
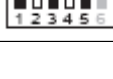
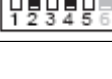

Kapcsoló állása	Beállítás
	A lakáskészülék <u>nem</u> a BUS vonal végén található.
	A lakáskészülék a BUS vonal végén található.

1-5 -ig jelölt kapcsolókkal lehet a Felhasználói kódot megadni. A kód értéke 0-31 között van, melyet 32 különböző kapcsoló állással lehet beállítani.

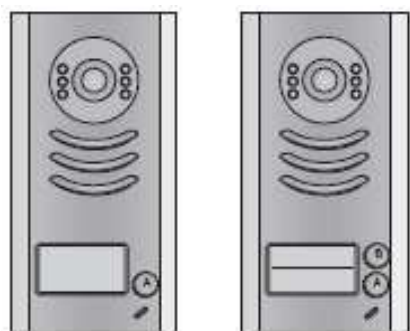
Kapcsoló állása	Felhasználói kód	Kapcsoló állása	Felhasználói kód	Kapcsoló állása	Felhasználói kód
	Kód=0		Kód=11		Kód=22
	Kód=1		Kód=12		Kód=23
	Kód=2		Kód=13		Kód=24
	Kód=3		Kód=14		Kód=25
	Kód=4		Kód=15		Kód=26
	Kód=5		Kód=16		Kód=27
	Kód=6		Kód=17		Kód=28
	Kód=7		Kód=18		Kód=29
	Kód=8		Kód=19		Kód=30
	Kód=9		Kód=20		Kód=31
	Kód=10		Kód=21		

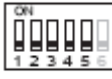

A lakáskészülékek címének beállítása 1 és 2 lakásos kaputábla esetén:

Lakás száma	Kaputábla nyomógomb	Fő lakás-készülék kódja	Megjegyzés
1	A	00 	
2	B	16 	Csak 2 gombos kaputábla esetén

Megjegyzés: Az „A” gombról a 0-15-ig, „B” gombról a 16-31-ig beprogramozott lakáskészülékeket lehet hívni.

### 6.3 Fő és kiegészítő lakáskészülék

Lakásonként egy darab fő és további kiegészítő lakáskészülékek lehetnek.

#### *Fő lakáskészülék:*

- Hívás érkezésekor a lakáskészülék el kezd csörögni és megjelenik a kaputábla képe
- Lehet fogadni a hívást a készülékről, ekkor a további lakáskészülékek (ha telepítve van) abbahagyják a csengetést

#### *Kiegészítő lakáskészülék:*

- Hívás érkezésekor a lakáskészülék el kezd csörögni, de nem jelenik meg a kaputábla képe
- Lehet fogadni a hívást a készülékről, ekkor megjelenik a kaputábla képe és a további lakáskészülékek abbahagyják a csengetést (fő lakáskészülék kijelzője kikapcsol)

### 6.4 Megjegyzések

Típus	Leírás	Használat
<b>PS5-24V</b>	Tápegység <ul style="list-style-type: none"><li>• Bemenet: 85-260 Vac</li><li>• Kimenet: 24Vdc/3A</li><li>• Méret: 10DIN</li></ul>	Több kaputáblás és több lakáskészülékes rendszerekhez.
<b>PS4-24V</b>	Tápegység <ul style="list-style-type: none"><li>• Bemenet: 85-260Vac</li><li>• Kimenet: 24Vdc/1A</li><li>• Méret: 4DIN</li></ul>	Egy kaputáblás és egy lakáskészülékes rendszerekhez. (DT16 lakáskészülékből 1 2 db lehet).
<b>DBC – 4</b>	Buszelosztó egység	Ha 2 vagy több emeleten több beltéri egységet szeretnénk használni.

## 7 Vezetékezés

A maximális távolság Futura Digital rendszer esetén is limitálva van. Az alkalmazott vezeték szerkezetétől, átmérőjétől / keresztmetszetétől is függ, hogy mekkora a maximális távolság. A lent megadott értékek, egy lakásos rendszerre vonatkoznak 1 kaputábla és 1 monitor szerelése esetén.

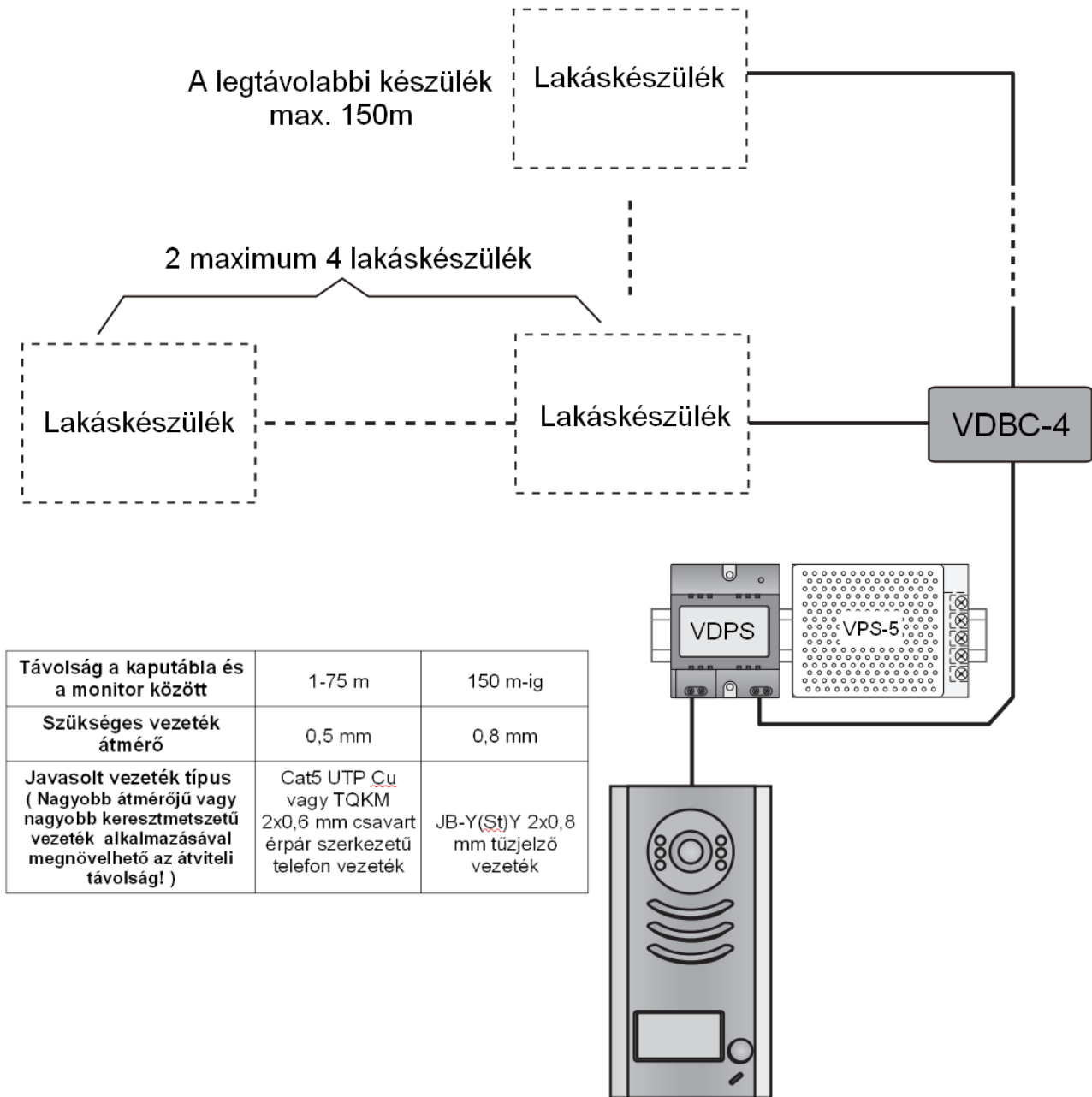

**Jó tudni:** párhuzamos szerkezetű vezeték használata esetén fogja be a vezeték egyik végét fúrógépbe és sodorja meg a vezetéket úgy, hogy méterenként legalább négyet csavarodjon. Ez megnöveli az átviteli távolságot, csökkenti a zavarérzékenységet.

### FIGYELEM!!!

**Ne használjon a rendszer telepítéséhez 0.22 mm<sup>2</sup>-es biztonságtechnikai kábelt (riasztókábelt), és rézbevonatú alumínium eres (CCA) UTP CAT5 kábelt.**

Az Ön márkakereskedője:



Utolsó módosítás: 2011. november 7.