

FUTURA digital

2-VEZETÉKES KAPUTELEFON RENDSZER

Beltéri egység

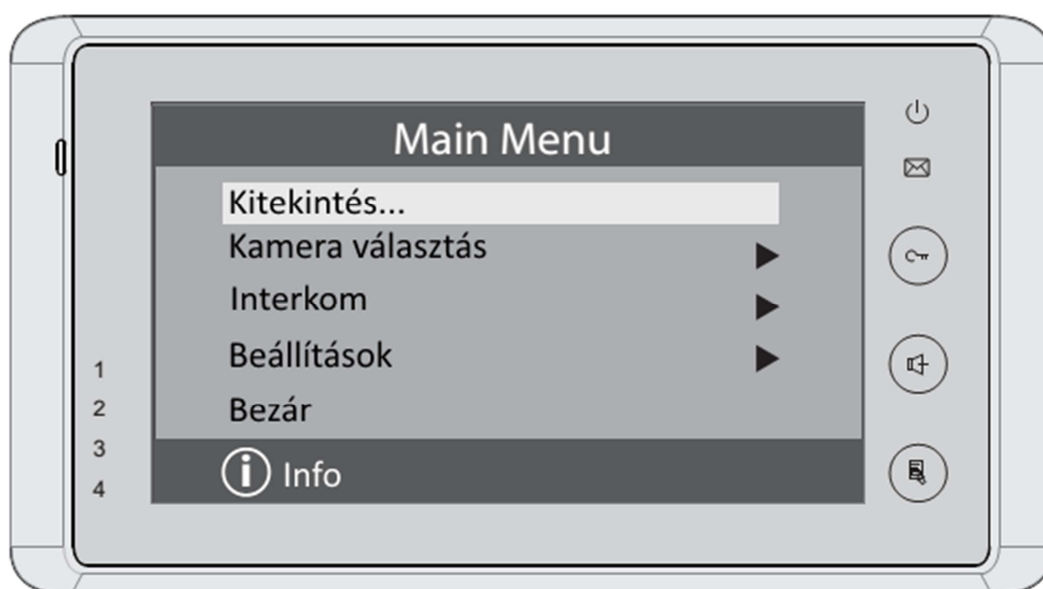

VDT – 27W

Tartalom

1. Elővigyázatossági felhívások.....	3
2. Műszaki adatok.....	4
3. Készülék részei és funkciói	4
4. Felszerelés fali tartó segítségével.....	4
5. Belépés a Kezdőlapra	5
6. Alap funkciók működése	5
7. Interkom funkció	6



Kérjük olvassa el figyelmesen ezt az útmutatót mielőtt használatba venné a terméket és őrizze meg jól.

1. Elővigyázatossági felhívások

- A rések a beltéri egység hátulján a készülék megfelelő hűtését szolgálják. Ezeket a nyílásokat ne takarjuk le. A monitort ne tegyük ki folyamatos napsütésnek, radiátor fölé vagy beépítő dobozba. Zárt dobozba csak abban az esetben szerelhető amennyiben biztosított a megfelelő szellőzés.
- Kézzel vagy vizes ronggyal ne törölje a monitort. A tisztítást enyhén nedves törlőruhával végezze. Ne használjon vegyi anyagokat. Tiszta vízzel vagy sima szappannal tisztán tartható a kijelző.
- Ha a kép esetleg torz azt okozhatja, hogy túl közel került valamilyen mágneses mezőhöz. Például: mikrosütő, TV, nagy teljesítményű hangszóró...
- Az egység nem szerelhető kültérre. Esőtől, magas hőmérséklettől tartsuk távol. Így elkerülve a nem kívánt meghibásodást.
- Ha bármilyen meghibásodás mégis felmerülne NE nyissa ki a készüléket. Keresse fel márkakereskedőjét.

2. Műszaki adatok

Tápfeszültség:	24 Vdc
Teljesítmény felvétel:	0,4 W nyugalmi, 10W működés közben
Áram felvétel:	15mA nyugalmi, 400mA működés
Kijelző:	7" színes TFT-LCD
Videó jel:	1Vp-p, 75Ω, CCIR szstandard
Felbontás:	800x480 pixel
Vezetékezés:	2 vezetékes polaritásfüggetlen
Méretek:	125(Ma) x 225 (Szé) x 23 (Mé)mm

3. Készülék részei és funkciói

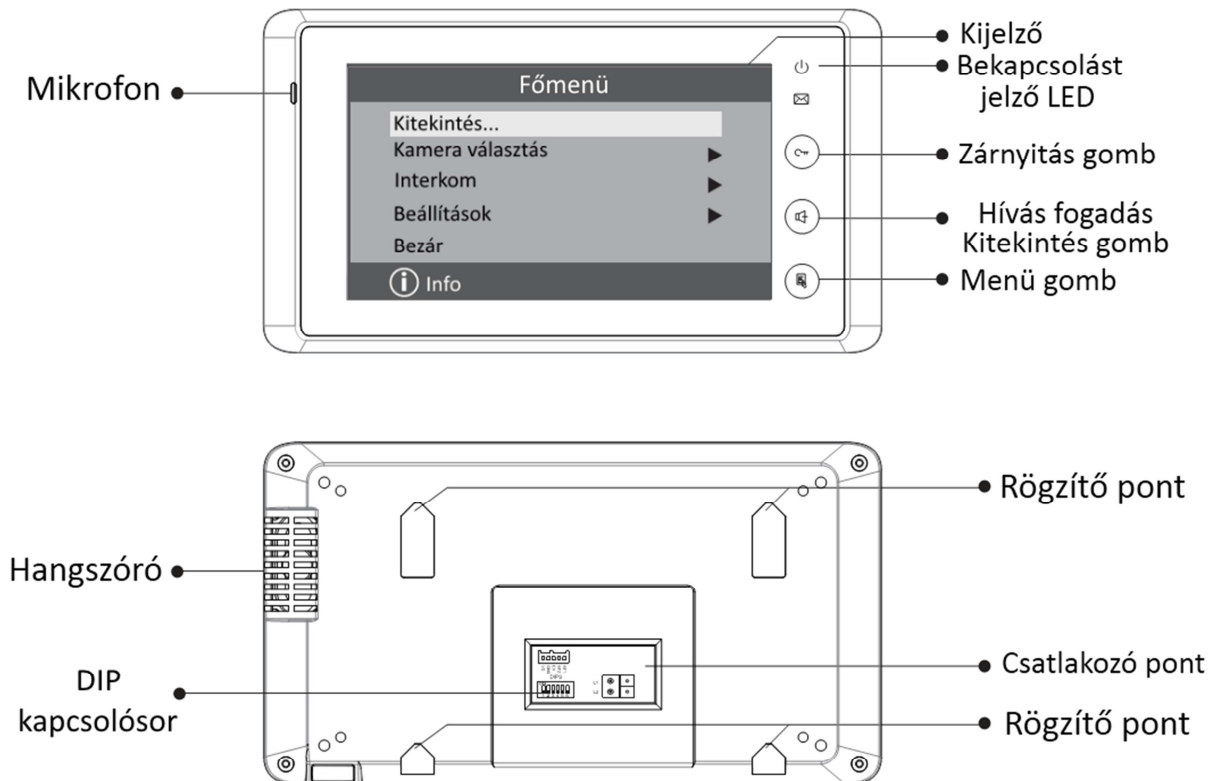

4. Felszerelés fali tartó segítségével

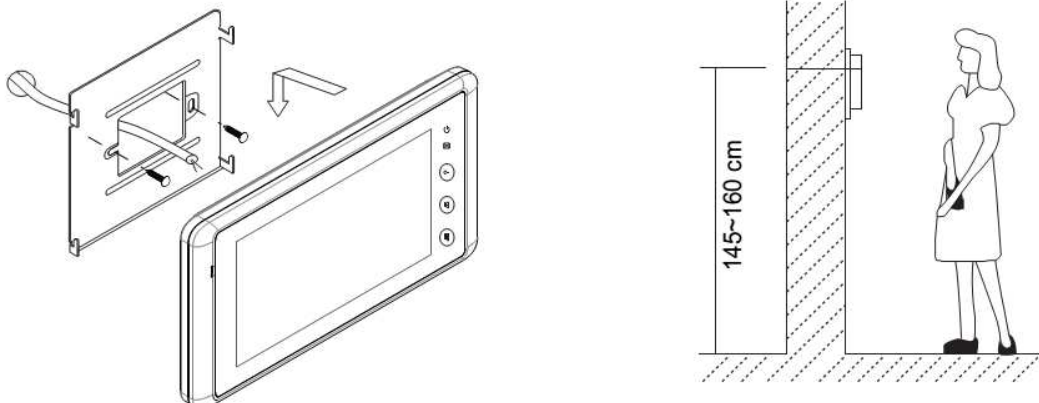

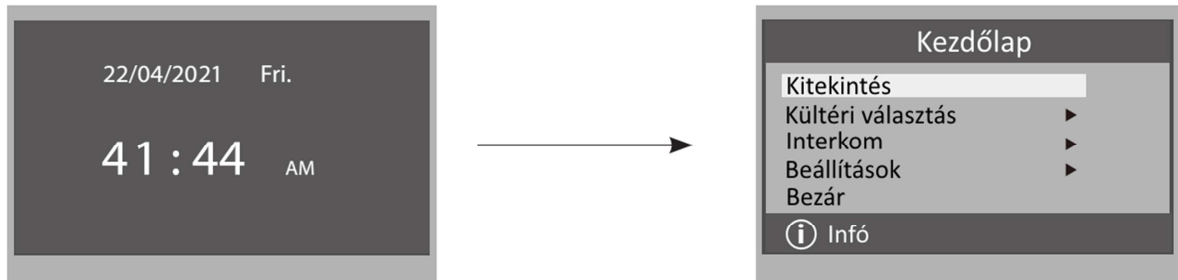

5. Belépés a Kezdőlapra

A főmenü meghívásához érintse meg bárhol nyugalmi állapotban a készüléket. Először az órát és a dátumot mutatja (ami 1 percig marad a kijelzőn.) A kijelző újbóli megérintésével, bejön a főmenü.



6. Alap funkciók működése

1. A kaputáblánál a hívás gomb megnyomására a monitor elkezdi csörögni és megjelenik a kamera képe a kijelzőn.

2. Nyomjuk meg a BESZÉD  gombot, ekkor létrejön a beszédkapcsolat, amely maximum 90 másodpercig tarthat. A beszélgetés közben a BESZÉD  gomb megnyomásával lehet befejezni a beszélgetést. Ha senki nem válaszol a hívásra, akkor a kijelző 30 másodperc után automatikusan kikapcsol. Ha a rendszerben egynél több monitor van egy lakáson belül, akkor ha az egyik monitoron fogadjuk a hívást, akkor a többi automatikusan kikapcsol.



3. Beszélgetés alatt a zárat nyitni a  vagy a , ikon megérintésével lehetséges.

4. Készenléti módban a **KITEKINTÉS** gomb megnyomásával, vagy a **Kezdőlap**on a Kitekintés opciót választva kapcsolhatjuk be a képernyőt a kaputábla/kamera képének megjelenítéséhez. Több kaputábla esetén a **Kültéri választás** pontban megjeleníthető

menüben érhető el a **Kamera kiválasztása** opció vagy kitekintés közben a  ikon megérintésével lehetséges.

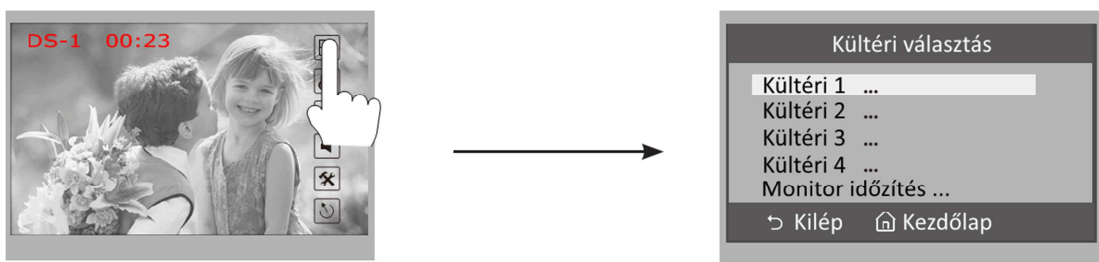

7. Interkom funkció

Az interkom funkciót a főmenüből lehet elérni. Az **Interkom** menüpont kiválasztásával érhető el a Belső hívások menü. Itt három funkció közül lehet választani.

Másik lakás hívása

Több lakásos rendszerben a lakások közti hívást teszi lehetővé. Válasszuk ki a hívni kívánt lakást a gombokkal és híváshoz nyomjuk meg a MENÜ gombot.

Megjegyzés:

Ellenőrizzük a DIP kapcsolók helyes beállítását a megfelelő működéshez.

Belső hívás

Ha több monitor van egy lakáson belül, a belső hívással tudjuk hívni azokat. Hívás esetén az összes monitor egyszerre csörög. Ha valamelyik monitoron fogadjuk a hívást, a többi lekapcsol.

Megjegyzés: A monitorok DIP kapcsolóin azonos címet kell beállítani és mellékmonitorokat pedig konfigurálni.

Portás hívása

A rendszerben egy monitor portás készüléknek állítható be, mely az összes többi monitorról közvetlenül hívható.

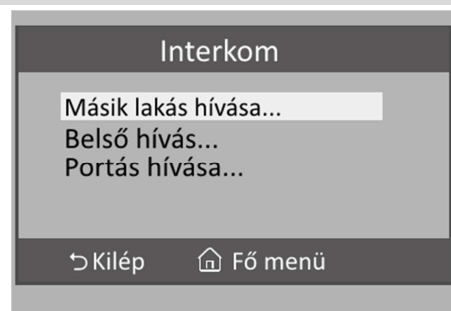

8. Felhasználói beállítások

A felhasználói beállítások a készülék **Beállítások** menüjében érhetők el. A menübe belépéshez lépünk be a Főmenübe és válasszuk ki a **Beállítások** menüpontot, ekkor a **Beállítások** menü első oldala jelenik meg. A második oldal a **Következő oldal** opció kiválasztásával érhető el.

Csengőhangok beállítása

Válasszuk ki a **Kaputábla hívóhang**, **Interkom hívás** vagy az **Ajtócsengő hangja** opciót a megfelelő nyomógombokkal a **Beállítások (1)** oldalon. A változtatás mentéséhez nyomjuk meg a **FŐ MENÜ** gombot.

Kaputábla hívóhang: A kaputábláról érkező hívások csengőhangja

Interkom hívás hangja: A másik monitorokról érkező belső hívások csengőhangja

Ajtócsengő hangja: Az ajtó melletti csengő csengőhangja



Dátum és idő beállítás

Válasszuk ki a **Beállítások(1)** menüből az **Óra...** menüpontot. Ekkor megjelenik egy digitális numerikus billentyűzet és a jelenleg beállított dátum és idő. A numerikus billentyűzet segítségével meg lehet adni a kívánt idő és dátum beállítást. Majd a **Ment&Kilép** –re rányomva a memóriába mentésre kerül a beállított dátum és idő.



Kitekintési idő beállítása

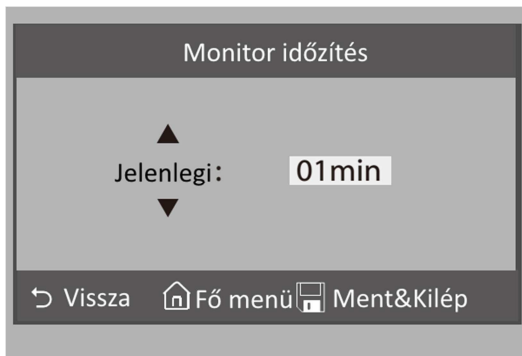

A kitekintési időt a **Kültéri választás** menüből lehet elérni, rányomva a **Monitor időzítés** menüpontra. Ott a ▲ / ▼ gombokkal lehet állítani az időt 30 másodperc és 10 perc között. Majd a **Ment&Kilép** gombra nyomva jóváhagyni a beállítást.

Gyári beállítások visszaállítása

A főmenüben lépjen be a **Beállítások** menübe ott válassza a **Következő oldal...** - t ott pedig a **Gyári beállítások...** menüt. Az **OK** gomb megnyomásával el lehet indítani a visszaállítást. A gyári beállítások visszaállítása nem érinti az idő beállításokat és az adatokat.

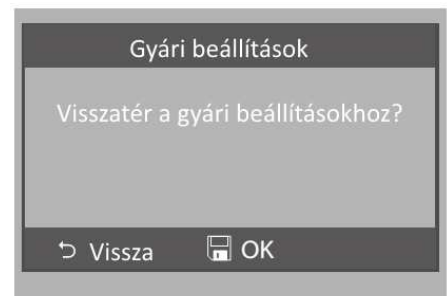

9. Telepítői beállítások

Belépés a telepítői menübe

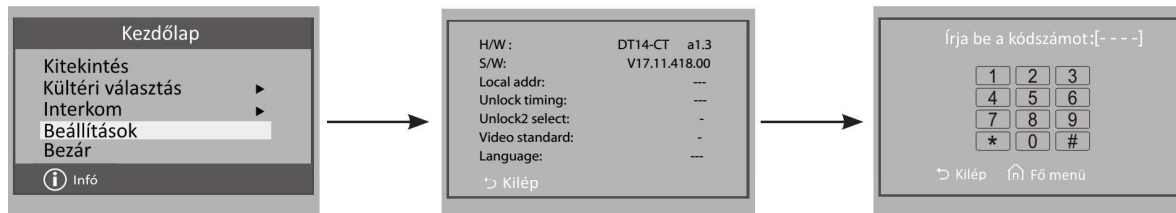

1. Érintse meg a  gombot a Kezdőlapon.

2. Érintse meg a kijelzött bárhol és tartsa rajta az ujját 2mp-ig.

3. Megjelenik a számbillentyűzet.



9.1. Portás monitor beállítás

A beltérit ki lehet jelölni *Portás készülék*nek, aminek közvetlen hívó parancsa van az *Interkom* menüben. Ezt a funkciót a **8004** kódszámmal lehet engedélyezni, és a **8005** ös kódszámmal tiltani. Fontos, ha be van kapcsolva a portás készülék funkció akkor az nem hívható közvetlen a kültériről. Csak a többlakásos VDMR-18 kültérin van erre közvetlen funkció.

9.2. Mellékmonitor beállítások

Egy lakásban összesen 4 monitor lehet. 1 fő monitor és 3 mellékmonitor. Mind a 4 beltérinek azonos címen kell lennie és minden esetben kell lennie a rendszerben egy fő készüléknek.

Kód	Funkció
8000	Fő készülék
8001	1-es mellékmonitor
8002	2-es mellékmonitor
8003	3-as mellékmonitor

A  ikonnal lehet törölni a beírt számokat és a  jóváhagyni azt.

9.3. Dátum és idő beállítások

012Több dátum és idő formátumot engedélyez a rendszer.

Kód	Funkció
8008	A dátum kijelzés <i>Hónap/Nap/Év</i> formában történik
8009	A dátum kijelzés <i>Nap/Hónap/Év</i> formában történik
8012	12 órás AM/PM rendszerű óra kijelzés
8013	24 órás kijelzés

9.4. Mellékmonitor képmegjelenítés

Alapbeállításokban a mellékmonitorokon nem jelenik meg a kép. Viszont van lehetőség arra, hogy becsengetéskor minden beltérin jelenjen meg a kamera képe. Maximum 4 monitoron lehet képet egyszerre megjeleníteni. A telepítői menüben meg kell adni a **8006**-os kódot. A **8007**-es kóddal pedig kikapcsolni lehet a beállítást. A kódot csak azokon a beltériken kell megadni amelyiken szeretnénk ha a kép megjelenne. Fontos, hogy ha nem megfelelő a betáplálás és a vezeték keresztmetszete akkor előfordulhat, hogy ez a funkció nem fog megfelelően működni.



9.5. Zárnyitási mód beállítása

2 zárnyitási mód közül lehet választani.

1. Feszültségre nyit = **0** Alapbeállítás
2. Feszültségelvételezre nyit/Nyugalmi áramú = **1**
 - A 0-s alapbeállításhoz a **8010**-es kódot kell megadni.
 - Az 1-es beállításhoz **8011**-es kódot kell megadni.

Zárnyitási időt is meg lehet adni 1 től 9 másodpercig a **8021** től a **8029** es kódok segítségével. Ahol a 8021 az 1 másodperc a 8029 a 9 másodperc.

10. Képernyő és hangerő beállítások

A képernyő beállítások a monitor aktív állapotában (hívás, kitekintés) a MENÜ (►) gomb megnyomásával érhető el.

A ▲ / ▼ gombokkal választhatjuk ki a módosítandó paramétert, a ◀ / ▶ gombokkal állíthatjuk be az adott paraméter értékét.

1. Képernyő mód választása: Négyféle képernyő mód választható: *Normál, Egyéni, Halvány, Fényes*. Mindegyik módhoz saját fényerő és szín beállítások tartoznak. Ha a *fényerő* vagy *szín* beállításokat módosítjuk, a képernyő mód automatikusan *Egyénire* változik.
2. A *fényerő* és *szín* módosításával beállítható a megfelelő képminőség.
3. A *Képarány* a 16:9 és 4:3 között választható.
4. A *Beszéd hangerő* változtatásával a készülék beszéd hangereje állítható be.
5. Az elvégzett módosítások azonnal életbe lépnek, a beállítások oldalról a **Kilép** gombbal lehet kilépni.

Képernyő	Normal
Fényerő	6
Színek	6
Képarány	16:9
Hangerő	2
↶ Kilép	Csökk ◀ ▶ Növ

11.Specifikáció

Tápfeszültség:	24Vdc
Áramfelvétel:	15mA nyugalmi állapotban 400mA működés közben
Kijelző:	7 Inch színes TFT-LCD
Felbontás:	800*3(RGB)*480 pixel
Videó jel:	1V _{p-p} , 75Ω, CCIR standard
Vezetékezés:	2 vezetékes BUSos, polaritásfüggetlen
Méretek:	125 (Ma) x 225 (Szé) x 23 (Mé) mm

1. Jegyzetek

A series of horizontal dotted lines for taking notes.

Az Ön kereskedője:

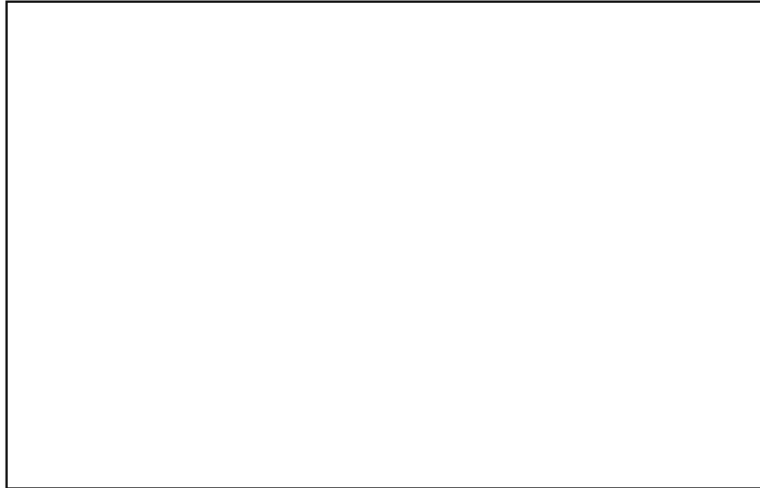

A dokumentáció az importáló szellemi tulajdona, ezért annak változtatása jogi következményeket vonhat maga után.

A fordításból, illetve a nyomdai kivitelezésből származó hibákért felelősséget nem vállalunk. A leírás és a termék változtatásának jogát a forgalmazó és a gyártó fenntartja.