

**CERTIFICATO DI GARANZIA**  
(condizioni valide solo per il Territorio Italiano)

La garanzia ha la durata di 24 mesi dalla data di acquisto, accertata o accertabile, e viene esercitata dalla Ditta rivenditrice e, tramite questa, dai Centri Assistenza Tecnica Autorizzati FARFISA.  
La garanzia deve essere esercitata, pena la decadenza, entro **otto** giorni dalla scoperta del difetto.

LA GARANZIA NON E' VALIDA SE NON DATA E VIDIMATA CON TIMBRO E FIRMA DEL RIVENDITORE ALL'ATTO DELL'ACQUISTO. CERTIFICATO UNICO ED INSOSTITUIBILE.

MATRICOLA - SET NUMBER - MATRICULE APPAREIL -  
N° MATRICULA N° DE MATRICULA - SERIENNUMMER

EH9100CT

EH9160CT

EH9100CW

EH9160CW

TIMBRO E FIRMA DEL RIVENDITORE  
DEALER'S NAME AND ADDRESS  
NOM ET ADRESSE DU REVENDEUR  
NOMBRE Y DIRECCION DEL DISTRIBUIDOR  
CARIMBO E ASSINATURA DO REVENDEDOR  
STÄMPEL DES HÄNDLERS

DATA DI ACQUISTO - DATE OF PURCHASE - DATE D'ACHAT - FECHA  
DE COMPRA - DATA DE COMPRA - EINKAUFSDATUM

Smaltire il dispositivo secondo quanto prescritto dalle norme per la tutela dell'ambiente.  
Dispose of the device in accordance with environmental regulations.  
Écouler le dispositif selon tout ce qui a été prescrit par les règles pour la tutelle de l'environnement.  
Eliminar el aparato según cuánto prescrito por las normas por la tutela del entorno.  
Disponha do dispositivo conforme regulamentos ambientais.  
Werden Sie das Gerät in Übereinstimmung mit Umweltregulierungen los.

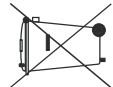

La ACI Srl Farfisa Intercoms si riserva il diritto di modificare in qualsiasi momento i prodotti qui illustrati.  
La ACI Srl Farfisa Intercoms se réserve le droit de modifier à tous moments les produits illustrés.  
E' riservata a ACI Srl Farfisa Intercoms o diretto de modificar a cualquier momento os productos aqui ilustrados.  
ACI Srl Farfisa Intercoms reserves the right to modify the products illustrated at any time.  
ACI Srl Farfisa Intercoms se reserva el derecho de modificar en cualquier momento los productos ilustrados aqui  
Anderungen vorbehalten.

ACI Srl Farfisa Intercoms  
Via E. Vanoni, 3 • 60027 Osimo (AN) • Italy  
Tel. +39 071 7202037 • Fax: +39 071 7202037 • e-mail: info@acifarfisa.it • www.acifarfisa.it

Cod. 52703700

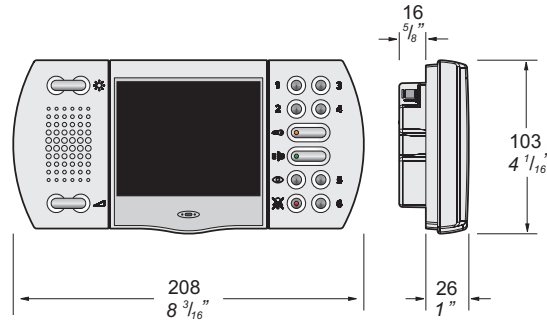

Art. **EH9100CT**  
**EH9160CT**  
**EH9100CW**  
**EH9160CW**

Mi 2328

**I Videocitofono vivavoce a colori con schermo LCD**

Videocitofono vivavoce a colori da utilizzare negli impianti videocitofonici a chiamata elettronica con cavo coassiale.

**Dati tecnici**

Alimentazione: 18 ÷ 24Vcc  
Assorbimento: 0,3A  
Schermo: 3,5" LCD  
Standard televisivo: PAL  
Frequenza di riga: 15625Hz  
Frequenza di quadro: 50Hz  
Banda passante: >5MHz  
Ampiezza segnale video su 75Ω: 0,8 ÷ 1,5Vpp  
Tempo di accensione: 1 secondo  
Numero squilli soneria: 2 (programmabili)  
Temperatura di funzionamento: 0° ÷ +50°C  
Massima umidità ammissibile: 90%RH

**GB Hands Free Colour Video Intercom with LCD Display**

Hands free Colour Video Intercom for systems with electronic call and coaxial cable

**Technical characteristics**

Power supply: 18 ÷ 24Vdc  
Operating current: 0,3A  
Screen: 3,5" LCD  
Television standard: PAL  
Horizontal frequency: 15625Hz  
Vertical frequency: 50Hz  
Band width: >5MHz  
Video signal on 75Ω: 0,8 ÷ 1,5Vpp  
Starting up time: 1 second  
Number of bell rings: 2 (programmable)  
Operating temperature: 0° ÷ +50°C  
Maximum admissible humidity: 90%RH

**E Videoportero viva voz color con pantalla LCD**

Videoportero viva voz color a utilizar en sistemas de videoportero a llamada electrónica con cable coaxial.

**Datos técnicos**

Alimentación: 18 ÷ 24Vcc  
Consumo: 0,3A  
Cinescopio: 3,5" LCD  
Standard televisivo: PAL  
Frecuencia horizontal: 15625Hz  
Frecuencia vertical: 50Hz  
Banda pasante: >5MHz  
Amplitud señal video sobre 75Ω: 0,8 ÷ 1,5Vpp  
Tiempo de encendido: 1 segundo  
Numero timbrados soneria: 2 (programables)  
Temperatura de funcionamiento: 0° ÷ +50°C  
Humedad máxima permitida: 90% RH

**P Video-porteiro viva voz a cores com tela LCD**

Video-porteiro viva voz a cores a ser utilizado em instalações de vídeo-porteiros em modalidade de chamada eletrônica com cabo coaxial.

**Dados técnicos**

Alimentação: 18 ÷ 24Vcc  
Consumo: 0,3A  
Cinescopio: 3,5" LCD  
Standard televisivo: PAL  
Frequência horizontal: 15625Hz  
Frequência vertical: 50Hz  
Banda passante: >5MHz  
Amplitude do sinal video a 75Ω: 0,8 ÷ 1,5Vpp  
Tempo de encendimento: 1 segundo  
Numero toques de som: 2 (programável)  
Temperatura de funcionamento: 0° ÷ +50°C  
Humidade máxima admissível: 90% RH

**F Vidéophone mains libres, couleurs, avec écran LCD**

Vidéophone du type à mains libres, couleurs, à utiliser dans les installations vidéophoniques à appel électronique avec câble coaxial.

**Données techniques**

Alimentation: 18 ÷ 24Vcc  
Absorption: 0,3A  
Écran: 3,5" LCD  
Standard de télévision: PAL  
Fréquence horizontale: 15625Hz  
Fréquence verticale: 50Hz  
Bande passante: >5MHz  
Ampleur signal vidéo sur 75Ω: 0,8 ÷ 1,5Vpp  
Pré-allumage: 1 second  
Numéro coups de sonnerie: 2 (programmables)  
Température de fonctionnement: 0° ÷ +50°C  
Humidité maximum admissible: 90%RH

**D Video-Freisprechgerät mit farbigem LCD-Bildschirm**

Video-Freisprechgerät zum Einbau in Videospreehanlagen mit Elektronikruf und Koaxialkabel.

**Technische Daten**

Stromversorgung: 18 bis 24Vdc  
Stromverbrauch: 0,3A  
Bildröhre: 10 cm LCD  
Bildstandard: PAL  
Horizontalfrequenz: 15625Hz  
Vertikalfrequenz: 50Hz  
Bandbreite: >5MHz  
Videosignalpegel auf 75Ω: 0,8 bis 1,5Vss  
Einschaltzeit: 1 Sek.  
Zwei Klingeltöne (programmierbar)  
Betriebstemperatur: 0° bis +50°C  
Max. Luftfeuchtigkeit: 90% RH

### I Installazione

- 1 - Murare la scatola da incasso art.9083 ad un'altezza dalla pavimentazione di circa 1,5m.
- 2 - Togliere le morsettiere dal videocitofono.
- 3 - Effettuare i collegamenti sulle morsettiere come da schema da realizzare. Se l'installazione prevede l'utilizzo dei pulsanti da 1 a 6, posizionare correttamente i ponticelli J5 e J6, posti sul retro del videocitofono, secondo la funzione richiesta (vedere tabella di pagina 6).

### E Instalación

- 1 - Colocar en la pared la caja de empotrar art.9083 a una altitud del pavimento de aprox. 1,5m.
- 2 - Extraer las cajas de bornes del videoportero.
- 3 - Realizar las conexiones en las cajas de bornes como en el esquema de realización. Si el sistema requiere la utilización de los pulsadores de 1 a 6, colocar correctamente según la función requerida los puentes J5 y J6 que se encuentran en la parte posterior del videoportero (ver tabla de página 6).

### CB Installation

- 1 - Wall-up the back box art.9083 at an height of about 1.5m above the floor.
- 2 Unplug the terminal blocks from the video intercom.
- 3 Make the connections as required by the electric diagram to wire. If the system provides for the use of the buttons from 1 to 6, move the jumpers J5 and J6, located on the back of the video intercom, according to the required function (see table on page 6)

### P Instalação

- 1 - Prender a caixa de encaixe art. 9083 a uma altura do chão de aproximadamente 1,5m.
- 2 - Retirar a caixa de terminais do videoporteiro.
- 3 - Efectuar as ligações sobre as caixas de terminais de acordo com o esquema a ser realizado. Se a instalação prever a utilização dos botões de 1 a 6, posicionar corretamente os pontinhos J5 e J6, colocados na parte posterior do videoporteiro, conforme a função solicitada (ver tabela da página 6).

### P Installation

- 1 - Murer le boîtier d'encastrement art.9083 à la hauteur d'environ 1,5 mètres du sol.
- 2 - Enlever les borniers du vidéophone.
- 3 - Procéder aux branchements sur les borniers tel que détaillé dans le schéma. Si l'installation prévoit l'utilisation des boutons-poussoirs numérotés de 1 à 6, positionner correctement les pontets J5 et J6, présents en face arrière du vidéophone, selon la fonction désirée (voir tableau de page 6).

### D Installation

- 1 - Unterputzdose Art.9083 auf einer Höhe von circa 1,5 m über dem Boden einbauen.
- 2 - Klemmenbrett vom Videosprechgerät entfernen.
- 3 - Anschlüsse an die Klemmenbrett entsprechend dem auszuführenden Schaltplan vornehmen. Wenn bei der Installation die Tasten 1 bis 6 verwendet werden sollen, sind die auf der Rückseite des Videosprechgeräts befindlichen Jumper J5 und J6 entsprechend der gewünschten Funktion zu positionieren (siehe Tabelle S.6).

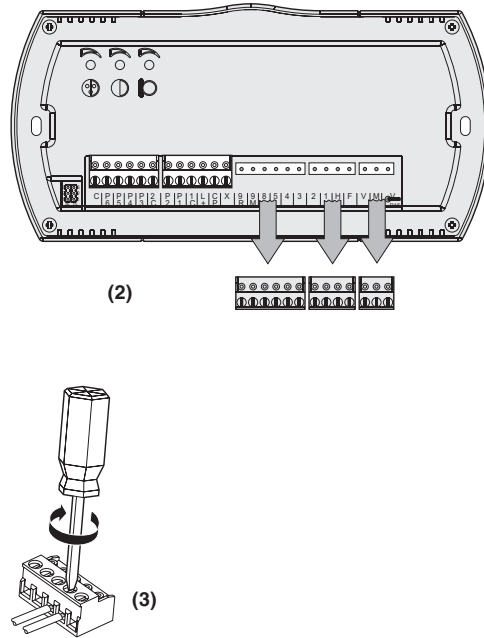
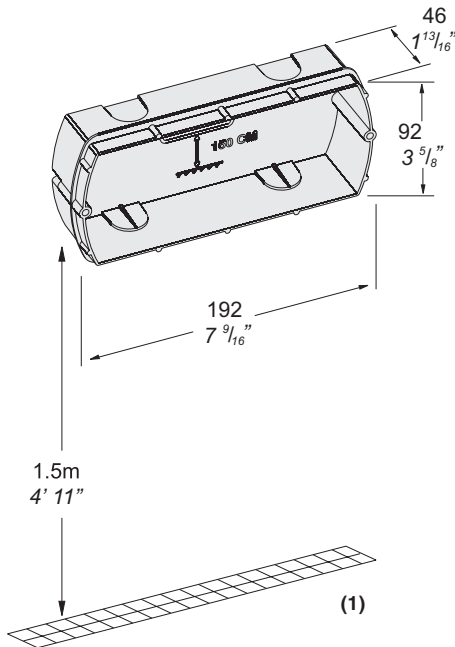

### IMPIANTO VIDEOCITOFONICO MONOFAMILIARE CON 3 VIDEOCITOFONI VIVAVOCE INTERCOMUNICANTI INSTALLATION VIDEOPHONIQUE A UN APPEL AVEC 3 VIDEOPHONES MAINS LIBRES INTERCOMMUNICANTS INSTALAÇÃO DE VÍDEO-PORTEIRO MONOFAMILIAR COM 3 VÍDEO-PORTEIROS VIVA VOZ COM COMUNICAÇÃO

### ONE-FAMILY VIDEOINTERCOM SYSTEM WITH 3 INTERCOMMUNICATING HANDS FREE VIDEOINTERCOMS SISTEMA DE VIDEOPORTERO UNIFAMILIAR CON 3 VIDEOPORTEROS VIVA VOZ INTERCOMUNICANTES EINFAMILIEN-VIDEOSPRECHANLAGE MIT 3 VIDEOFREISPRECHGERÄTE MIT GEGENSPRECHFUNKTION

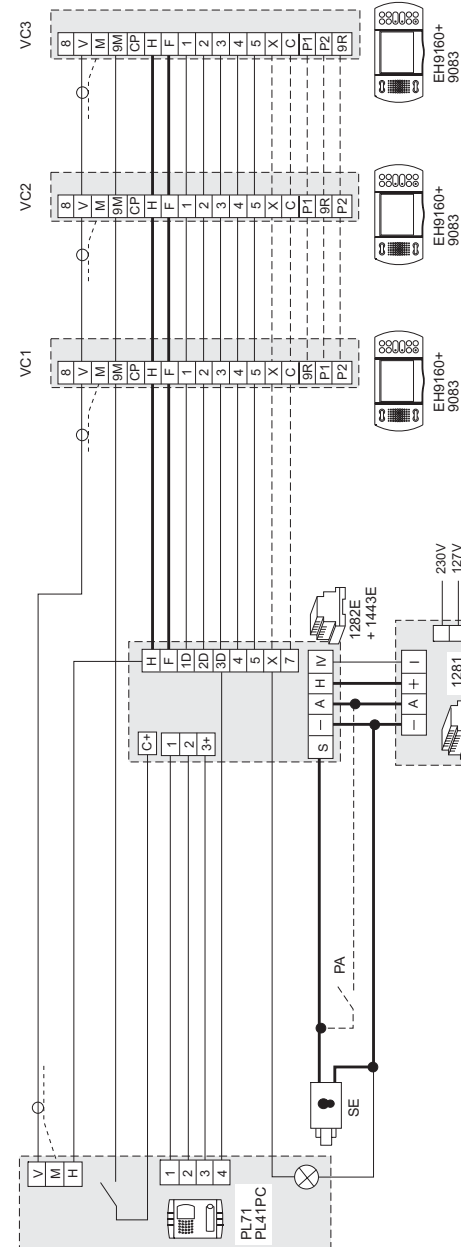

#### Note.

- Per avere il servizio intercomunicante occorre:
- inserire il modulo art.1443E all'interno del temporizzatore 1282E.
- sui videocitofoni spostare il ponticello J5 dalla posizione 2-3 alla 1-2 (ved.pag.6).
- Per altri schemi e norme installative, consultare il manuale tecnico n.11.

#### Notes.

- To have the intercommunicating service it is necessary to insert the module art.1443E inside the timer 1282E.
- move the jumper J5 from position 2-3 to 1-2 on the videointercoms (see page 6).
- For other installation diagrams and notes see the technical manual n.11.

#### Notes.

- Pour avoir le service intercommunicant, il faut:
- insérer le module art.1443E à l'intérieur du temporisateur 1282E.
- sur les vidéophones déplacer le pontet J5 de la position 2-3 à la 1-2 (voir à page 6).
- Voir les schémas et les normes d'installation dans le manuel technique n° 11.

#### Notas.

- Para tener el servicio intercomunicante hay que:
- aplicar el módulo art.1443E al interior del temporizador 1282E.
- mover, en los videoporteros, el puente J5 de la posición 2-3 a la 1-2 (ver página 6).
- Para otros esquemas y normas de instalación, consultar el manual técnico n.11.

#### Notas.

- Para se obter o serviço com comunicação é necessário:
- inserir o modulo art.1443E no interior do temporizador 1282E.
- deslocar, nos vídeo-porteiros, o pontinho J5 da posição 2-3 a 1-2 (ver página 6).
- Para outros esquemas e normas de instalação, consultar o manual técnico n.11.

#### Hinweis.

- Es ist notwendig, um den Gegensprechfunktion zu haben:
- das Modul Art.1443E im Inneren der Timer 1282E
- auf die Videosprechgeräte den Jumper J5 von der Position 2-3 auf 1-2 umstecken (siehe Seite 6).
- Bezüglich anderer Schaltpläne und Installationsvorschriften ist die technische Anleitung N. 11 heranzuziehen.

SE = Serratura elettrica (12Vca-1A max.)  
Electric door lock (12VAC-1A max)  
Gâche électrique (12Vca-1A max.)  
Cerradura eléctrica (12Vca-1A máx.)  
Fechadura eléctrica (12Vca-1A max)  
elektrisches Türschloss (12Vca-1A max)

PA = Pulsante apriporta (opzionale)  
Door release push-button (optional)  
Bouton-poussoir ouvre porte (optionnel)  
Pulsador abrepuerta (opcional)  
Botão para abrir a porta (opcional)  
Türöffertaste (Zusatztaste)

**IMPIANTO VIDEOCITOFONICO MULTIFAMILIARE  
INSTALLATION VIDEOPHONIQUE A PLUSIEURS DIRECTIONS  
INSTALAÇÃO DE VÍDEO-ORTEIRO MULTIFAMILIAR**

**MULTI-FAMILY VIDEOINTERCOM SYSTEM  
SISTEMA DE VÍDEOPORTEIRO MULTIFAMILIAR  
MEHRFAMILIEN-VIDEOSPRECHANLAGE**

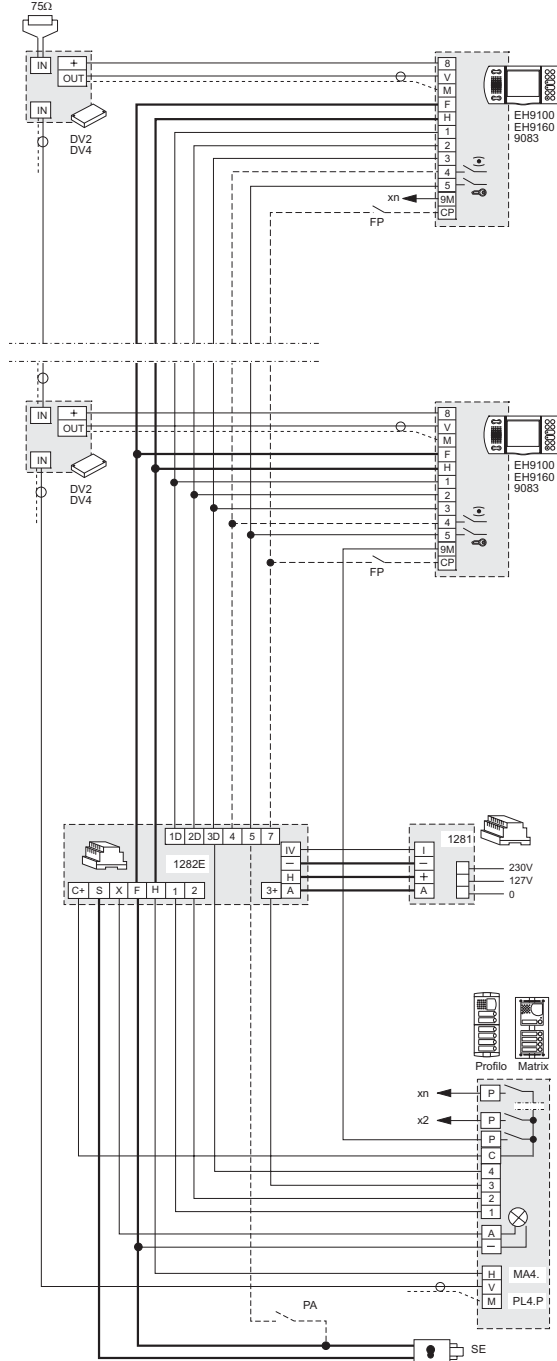

**SE** = Serratura elettrica (12Vca-1A max.)  
Electric door lock (12Vca-1A max.)  
Gâche électrique (12Vca-1A max.)  
Cerradura eléctrica (12Vca-1A max.)  
Fechadura eléctrica (12Vca-1A max.)  
elektrisches Türschloss (12Vca-1A max.)

**PA** = Pulsante apriporta (opzionale)  
Door release push-button (optional)  
Bouton-pousoir ouvre porte (optionnel)  
Pulsador abrepuerta (opcional)  
Botão para abrir a porta (opcional)  
Türöffneraste (Zusatzaste)

**FP** = Pulsante chiamata di piano (opzionale)  
Floor call push-button (optional)  
Bouton-pousoir de palier (optionnel)  
Pulsador de piso (opcional)  
Botão de patamar (opcional)  
Treppenhauseinstaste (Zusatzaste)

Per il segnale video usare un cavo coassiale TV 75Ω a bassa perdita.  
For the video signal use a low loss 75Ω TV coaxial cable.  
Pour le signal vidéo, utiliser un câble coaxial TV 75Ω à faible perte.  
Para la señal de vídeo utilizar un cable coaxial TV 75Ω a baja pérdida.  
Para o sinal de vídeo usar um cabo coaxial TV 75Ω com baixa perda.  
Für das Videosignal ist ein verlustarmes Koaxialkabel TV 75Ω zu benutzen.

\* Morsetto dei videocitofoni / Terminal of the videointercoms / Borne des vidéophones / Terminal de los monitores / Klemme der Videosprechgeräte

**CONDUTTORI / CABLES / CONDUCTEURS / CONDUCTORES / CONDUTTORES / KABEL**

Morsetti / Terminales Bornes / Terminales Terminals / Klemmen art. 1282E	50m (mm <sup>2</sup> )	165 Ft (AWG)	100m (mm <sup>2</sup> )	330 Ft (AWG)	200m (mm <sup>2</sup> )	660 Ft (AWG)	300m (mm <sup>2</sup> )	990 Ft (AWG)
1. 1D. 2. 2D. 3+ 3D. 4. 5. 7. X C+ . (9M*)	0.5	20	0.75	18	1	16	1.5	14
F. H. S	0.75	18	1	16	1.5	14	2.5	12

- 4 - Reinsere le morsettiere sul videocitofono facendo attenzione a non invertirle per non pregiudicare il funzionamento dell'impianto videocitofonico.
- 5 - Sfilare le due calotte laterali anteriori per accedere ai due punti di fissaggio del videocitofono.
- 6 - Fissare il videocitofono alla scatola da incasso utilizzando le due viti fornite a corredo dell'articolo.
- 7 - Rimettere le due calotte al videocitofono.

- 4 - Plug-in back the terminal blocks on the video intercom paying attention to their position and direction in order to avoid degradation of the system.
- 5 - Remove the two frontal plastic frames to approach the two fixing points of the video intercom.
- 6 - Fix the video intercom to the back box using the two screws supplied with the product.
- 7 - Re-insert the two frontal plastic frames to the video intercom.

- 4 - Réintroduire les borniers dans le vidéophone; attention: ne pas les invertir car cela peut provoquer des dysfonctionnements de l'installation vidéophonique.
- 5 - Ôter les deux calottes latérales antérieures pour accéder aux deux points de fixation du vidéophone.
- 6 - Fixer le vidéophone au boîtier d'encastrement à l'aide des deux vis fournies.
- 7 - Remettre les deux calottes sur le vidéophone.

- 4 - Reintroducir las cajas de bornes en el videoportero prestando atención a no invertirlas para no perjudicar el funcionamiento del sistema de videoportero.
- 5 - Extraer las dos chapas laterales anteriores para acceder a los dos puntos de anclaje del videoportero.
- 6 - Asegurar el videoportero a la caja de empotrar por medio de los dos tornillos suministrados con el artículo.
- 7 - Aplicar las dos chapas al videoportero.

- 4 - Recolocar as caixas de terminais no videoportero, prestando atenção para não invertê-las e não prejudicar o funcionamento da instalação do video-porteiro.
- 5 - Desfiar as duas calotas laterais anteriores para chegar aos dois pontos de fixação do video-porteiro.
- 6 - Fixar o video-porteiro à caixa de encaixe, utilizando os dois parafusos fornecidos com a confecção do artigo.
- 7 - Recolocar as duas calotas no videoportero.

- 4 - Klemmenbretter wieder am Videosprechgerät anbringen; zur Gewährleistung der Funktionsfähigkeit der Videosprechanlage ist darauf achten, dass sie nicht verwechselt werden.
- 5 - Die beiden vorderen, seitlichen Abdeckungen entfernen, um Zugang zu den Befestigungspunkten des Videosprechgeräts zu erhalten.
- 6 - Videosprechgerät mit Hilfe der beiden mitgelieferten Schrauben an der Unterputzdose befestigen.
- 7 - Die beiden zuvor entfernten Abdeckungen wieder am Videosprechgerät anbringen.

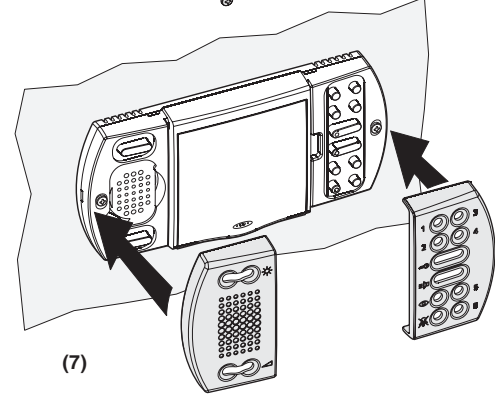
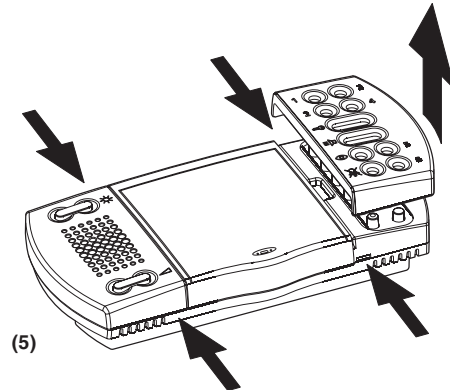
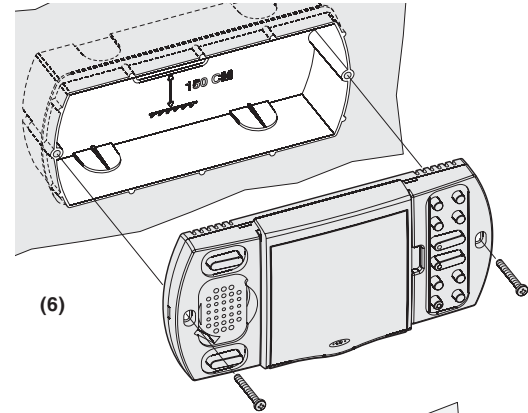
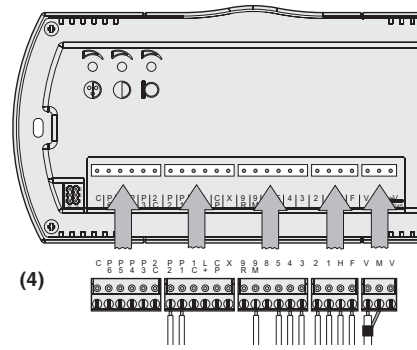

## I Regolazione dello schermo

Per ottimizzare l'immagine secondo le esigenze dell'utilizzatore è possibile ruotare lo schermo nel senso verticale (15°).

## E Regulación de la pantalla

Para optimizar la imagen según las exigencias del usuario se puede girar la pantalla en dirección vertical (15°).

## CB Display adjustment

To optimize the angle of view of the display it can be adjusted up and down for about 15°.

## P Regulagem da tela

Para otimizar a imagem de acordo com as exigências do utilizador, é possível girar a tela em sentido vertical (15°).

## F Réglage de l'écran

Pour optimiser l'image en fonction des exigences de l'utilisateur, l'écran peut être pivoté dans la direction verticale (15°).

## D Einstellung des Bildschirms

Zur Optimierung des Bildes entsprechend den Wünschen des Benutzers kann der Bildschirm in vertikaler Richtung gedreht werden (15°).

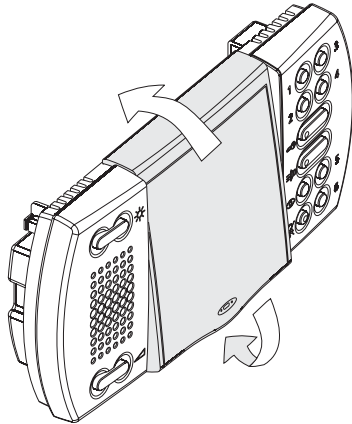

### Morsettiera e dati elettrici Terminal board and electrical data Bornier et données électriques

V	Ingresso-uscita segnale video (cavo coassiale) Video signal input-output (coaxial cable) Entrée-sortie du signal vidéo (câble coaxial)	Entrada-salida señal vídeo (cable coaxial) Entrada-saida sinal de vídeo (cabo coaxial) Eingang/Ausgang des Videosignals (Koaxialkabel)
M	Massa video (schermo coassiale) Video ground (coaxial shield) Masse vidéo (écran coaxial)	Masa vídeo (pantalla coaxial) Massa video (tela coaxial) Masse vidéo (Koaxialabschirmung)
F	Massa generale / Ground / Masse générale	Masa general / Massa geral / allgemeine Masse
H	Ingresso tensione positiva (18÷24Vcc) Positive voltage input (18-24Vdc) Entrée tension positive (18÷24Vcc)	Entrada tensión positiva (18÷24Vcc) Entrada tensão positiva (18÷24Vcc) Eingang Gleichstromversorgung (18÷24Vdc)
1	Uscita microfono / Microphone output / Sortie microphone	Salida micrófono / Saída microfona / Mikrofonausgang
2	Ingresso altoparlante e spegnimento automatico Loudspeaker input and automatic switching OFF input Entrée haut-parleur et extinction automatique	Entrada altavoz y apagado automático Entrada alto-falante e desligamento automático Lautsprechereingang und automatische Ausschaltung
3	Massa fonica / Audio ground / Masse phonique	Masa fónica / Massa fônica / Masse Sprechweg
4	Accensione di controllo (pulsante) (☺) Control switching ON (button) (☺) Allumage de contrôle (bouton-poussoir) (☺)	Encendido de control (pulsador) (☺) Acendimento de controle (botão) (☺) Kontrolleinschaltung (Taste) (☺)
5	Apriporta (pulsante) (☹) Door lock release (button) (☹) Ouvre-porte (bouton-poussoir) (☹)	Abrepuertas (pulsador) (☹) Abre-porta (botão) (☹) Türöffner (Taste) (☹)

nuevo ☹; el led rojo retoma su anterior estado de funcionamiento. Para finalizar la comunicación y apagar el videoportero hay que presionar ☺. El videoportero se apaga también al final de la temporización o si desde la placa de calle se llama a otro usuario.

### Encendido de control

El pulsador ☺ y los eventuales pulsadores con números de 1 a 6 permiten, si se han programado correctamente (ver la tabla correspondiente en las páginas anteriores), visionar (sin habilitar el audio) las distintas entradas existentes en el sistema. Para poder comunicarse con la placa de calle es suficiente con presionar ☺. Presionarlo de nuevo para apagar el videoportero. Normalmente el encendido de control es posible solo con el sistema en reposo (ninguna comunicación en curso con la placa de calle); por tanto, si al presionar los pulsadores habilitados para la función de "encendido de control" el videoportero no se enciende, podría haber una comunicación en curso de otro usuario con la placa de calle.

### Activación de la cerradura

Para accionar la apertura de la cerradura eléctrica presionar el pulsador ☹ con independencia de que el videoportero esté encendido o no. Si en el sistema hay varias entradas se acciona la cerradura de la última entrada desde que ha sido realizada la llamada o el encendido de control.

### Llamada intercomunicante (solo EH9160C)

Presionando uno de los pulsadores preparados para realizar llamadas intercomunicantes se habilita la fonía del propio videoportero y el led verde se enciende. El videoportero llamado suena con un timbre distinto al de la llamada desde la placa de calle; el led verde parpadea durante toda la duración de la llamada y se mantiene fijo durante la conversación intercomunicante. Si el zumbador ha sido desactivado el led rojo parpadea. Presionar el pulsador ☺ para poder conversar con el interno que ha llamado. Al finalizar la conversación presionar el pulsador ☺ para desactivar la fonía. La fonía se desactiva también al final de la temporización o al recibir una llamada desde la placa de calle.

áudio externo, pressionar novamente ☹; o led vermelho retoma o estado de funcionamento precedente. Para terminar a conversação e desligar o vídeo-porteiro, pressionar ☺. O vídeo-porteiro desliga-se também no final da temporização ou se um outro usuário for chamado dos locais externos.

### Acendimento de controle

O botão ☺ e os botões com números de 1 a 6, se presentes e corretamente programados (ver a tabela das páginas precedentes), possibilitam a visão (sem habilitar o áudio) dos vários ingressos presentes na instalação. Para poder conversar com o exterior, é suficiente pressionar ☺. Pressioná-lo novamente para desligar o vídeo-porteiro.

Em geral, o acendimento de controle só é permitido se a instalação estiver na posição de repouso (nenhuma conversação em andamento com o externo); portanto, se ao pressionar os botões habilitados à função "acendimento de controle", o vídeo-porteiro não se acende, poderia estar em andamento uma conversação entre um outro usuário com o posto externo.

### Ativação da fechadura

Para accionar a abertura da fechadura elétrica, pressionar o botão ☹ independentemente do acendimento ou não do vídeo-porteiro. Se houver mais ingressos na instalação, deve-se accionar a fechadura do último ingresso do qual tenha sido efetuada a chamada ou o acendimento de controle.

### Chamada com intercomunicação (somente EH9160C)

Ao pressionar um dos botões programados para efectuar chamadas com intercomunicação, habilita-se a fonía do próprio vídeo-porteiro e o led verde se acende. O vídeo-porteiro chamado toca com som diferente da chamada do posto externo; o led verde lampeja por todo o período da chamada e se acende fixo durante a conversação com intercomunicação. Se o som tiver sido desativado, o led vermelho também lampeja. Pressionar o botão ☺ para conversar com o apartamento que faz a chamada. No final da conversação, pressionar o botão ☺ para desativar a fonía. A fonía também se desativa no final da temporização ou ao receber uma chamada de um posto externo.

die Taste ☹ zu drücken, woraufhin die rote LED wieder zu ihrem vorhergehenden Betriebszustand zurückkehrt. Zur Beendigung des Gesprächs und zum Ausschalten des Videosprechgeräts Taste ☺ drücken.

Das Videosprechgerät schaltet sich auch nach Ablauf des Zeittaktes oder nach einem von der Türstation vorgenommenen Anruf eines anderen Teilnehmers aus.

### Kontrolleinschaltung

Mit der Taste ☺ und den von 1 bis 6 nummerierten Tasten können bei korrekter Programmierung (siehe Tabelle auf den vorhergehenden Seiten) auch die in der Anlage eventuell vorhandenen Nebeneingänge (ohne Audioverbindung) beobachtet werden. Zur Sprechverbindung mit der Türstation genügt es, die Taste ☺ zu drücken. Zum Ausschalten des Videosprechgeräts dieselbe Taste nochmals drücken.

Normalerweise ist die Kontrolleinschaltung nur in aufgelegtem Zustand der Anlage möglich (keine Sprechverbindung mit der Türstation); wenn das Videosprechgerät nach Drücken der für die „Kontrolleinschaltung“ programmierten Tasten sich nicht einschaltet, könnte dies möglicherweise auf eine zwischen der Türstation und einem anderen Teilnehmer bestehende Sprechverbindung zurückzuführen sein.

### Freigabe des Türschlusses

Zur Betätigung des elektrischen Türschließers ist die Taste ☹ zu drücken, unabhängig davon, ob das Videosprechgerät eingeschaltet ist oder nicht. Wenn die Anlage über mehrere Eingänge verfügt, wird der Türschließer des Eingangs freigegeben, von dem der letzte Ruf oder die letzte Kontrolleinschaltung vorgenommen wurde.



### Gegensprechruf (nur EH9160C)

Bei Drücken einer der Tasten, die für Gegensprechrufe programmiert wurden, wird die Sprechleitung des eigenen Videosprechgeräts freigegeben und die grüne LED eingeschaltet. Das angerufene Videosprechgerät läutet mit einem Klingelton, der sich von dem der Türstation unterscheidet; die grüne LED blinkt während des gesamten Rufes und bleibt während des Gegensprechverkehrs ständig eingeschaltet. Wenn das Läutwerk ausgeschaltet wurde, blinkt auch die rote LED. Zur Herstellung der Sprechverbindung mit dem internen Anrufer ist die Taste ☺ zu drücken.

Nach Beendigung des Anrufs Taste ☺ zum Ausschalten der Sprechleitung drücken. Die Sprechleitung wird auch am Ende des Zeittaktes oder nach Empfang eines Rufes von der Türstation ausgeschaltet.

anche a fine temporizzazione o se dai posti esterni viene chiamato un'altro utente.

#### Accensione di controllo



Il pulsante  e i pulsanti con numeri da 1 a 6, se presenti e correttamente programmati (vedere la tabella delle pagine precedenti), permettono di visionare (senza abilitare l'audio) i vari ingressi presenti nell'impianto. Per poter conversare con l'esterno è sufficiente premere . Premerlo nuovamente per spegnere il videocitofono.

Di norma l'accensione di controllo è consentita solamente ad impianto a riposo (nessuna conversazione in corso con l'esterno); pertanto se, premendo i pulsanti abilitati alla funzione "accensione di controllo", il videocitofono non si accende potrebbe essere in corso una conversazione tra un'altro utente con il posto esterno.

#### Attivazione della serratura



Per azionare l'apertura della serratura elettrica premere il pulsante  indipendentemente dall'accensione o meno del videocitofono. Se nell'impianto vi sono più ingressi si aziona la serratura dell'ultimo ingresso da cui è stata effettuata la chiamata o accensione di controllo.

#### Chiamata intercomunicante (solo EH9160C)

Premendo uno dei pulsanti impostati per effettuare chiamate intercomunicanti si abilita la fonia del proprio videocitofono e si accende il led verde. Il videocitofono chiamato squilla con suono differente dalla chiamata da posto esterno; il led verde lampeggia per tutto il periodo della chiamata e si accende fisso durante la conversazione intercomunicante. Se la soneria è stata disattivata lampeggia anche il led rosso. Premere il pulsante  per conversare con l'interno chiamante. Alla fine della conversazione premere il pulsante  per disattivare la fonia. La fonia si disattiva anche a fine temporizzazione o ricevendo una chiamata dal posto esterno.

when the communication time expires or if from the door station a call to another user is made.

#### Control switching ON



The button  and the buttons numbered from 1 to 6, if present and correctly programmed (see table on the previous pages), allow to display the images (without audio) of the entrances presents in the system. To get also the audio it is sufficient to press the button . Press it again to switch OFF the video intercom.

Control switching ON is allowed only when the system is in stand-by mode (no running communications); if, pressing the control switching ON buttons, the video intercom doesn't switch ON a communication between another user and the door station could be active.

#### Door lock release



To operate the electric door lock release press the button  independently if the video intercom is switched ON or OFF. If the system has more door stations the electric door lock release of the door station from which the last call has been made or to which a control switching ON has been directed will be activated.

#### Intercommunicating Call (only EH9160C)

Pressing one of the buttons set to make intercommunicating calls the audio of the calling video intercom will be enabled and the green LED lights UP, the called video intercom rings with a different sound with respect to the call received from the external door station; the green LED flashes for all the call time (about 30 seconds) and lights up continuously when the communication is enabled. If the ringing sound has been disabled also the red LED will flash. Press the button  to enable the communication with the calling equipment. To end the communication press the button . The communication will also end when the communication time expires or if there is a call from the external door station.

également à la fin de la temporisation ou si un autre abonné est appelé depuis les postes de rue.

#### Allumage de contrôle



Le bouton-poussoir  et les boutons-poussoirs numérotés de 1 à 6, si installés et correctement programmés (voir tableau des pages précédentes), permettent de visualiser (sans activer l'audio) les diverses entrées présentes dans l'installation. Pour parler avec l'externe, il suffit d'appuyer sur le bouton-poussoir . L'appuyer de nouveau pour désactiver le vidéophone.

Normalement, l'allumage de contrôle ne peut s'effectuer que lorsque l'installation est en état de repos (aucune conversation en cours avec l'externe); par conséquent, si en appuyant sur les boutons-poussoirs activés à la fonction "allumage de contrôle", le vidéophone ne s'active pas, il se peut qu'une conversation soit en cours entre un autre abonné et le poste de rue.

#### Activation de la gâche

Pour activer l'ouverture de la gâche électrique, appuyer sur le bouton-poussoir  soit avec le vidéophone activé, soit désactivé. Si l'installation prévoit plusieurs entrées, on active la gâche de la dernière entrée sur laquelle l'appel ou l'allumage de contrôle ont été effectués.

#### Appel intercommunicant (uniquement EH9160C)

En appuyant sur l'un des boutons-poussoirs programmés pour effectuer les appels intercommunicants, on active l'audio de son propre vidéophone et la diode verte s'allume. Le vidéophone appelé sonne avec une tonalité différente de celle de l'appel depuis le poste de rue; la diode verte clignote pendant toute la durée de l'appel et s'allume en mode fixe pendant une conversation entre intercommunicants. Si la sonnerie a été désactivée, la diode rouge clignote elle aussi. Appuyer sur le bouton-poussoir  pour parler avec l'interne qui appelle. À la fin de la conversation, appuyer sur le bouton-poussoir  pour désactiver l'audio. L'audio se désactive également à la fin de la temporisation ou en recevant un appel depuis le poste de rue.

8	Uscita alimentazione positiva per distributori video 12Vcc Positive power supply output for video distributors 12Vdc Sortie alimentation positive pour distributeurs vidéo 12Vcc	Salida alimentación positiva para distribuidores vídeo 12Vcc Saída alimentação positiva para distribuidores vídeo 12Vcc Ausgang Gleichstromversorgung für Videoverteiler 12Vcc
9M	Ingresso chiamata elettronica da posto esterno Electronic call input from external door stations Entrée appel électronique depuis poste de rue	Entrada llamada electrónica desde placa de calle Entrada chamada eletrônica de posto externo Elektronikrufeingang von Türstation
9R *	Ingresso chiamata elettronica intercomunicante Electronic call input from other intercommunicating devices Entrée appel électronique intercommunicant	Entrada llamada electrónica intercomunicante Entrada chamada eletrônica com intercomunicação Eingang Gegensprech-Elektronikruf
X *	Alimentazione per intercomunicanti Power input for intercommunicating devices Alimentation pour postes intercommunicants	Alimentación para intercomunicantes Alimentação para intercomunicações Versorgung für Gegensprechverkehr
CP	Ingresso chiamata elettronica di piano Electronic floor call input Entrée appel électronique d'étage	Entrada llamada electrónica desde piso Entrada chamada eletrônica de andar Eingang Etagen-Elektronikruf
L+	LED indicazione porta aperta od altre funzioni LED for open-door signalling or other functions LED d'indication de porte ouverte ou fonctions diverses	LED de señalización puerta abierta u otras funciones LED indicação porta aberta ou outras funções LED für Türöffner-Anzeige oder andere Funktionen
1C	Comune dei pulsanti P1 e P2 Common contact for buttons P1 and P2 Commun des boutons-poussoirs P1 et P2	Común de los pulsadores P1 y P2 Comum dos botões P1 e P2 Gemeinsamer Leiter der Tasten P1 und P2
P1 - P2	Pulsanti di servizio (max 50mA) Service buttons (max 50mA) Boutons-poussoirs de service (max 50mA)	Pulsadores de servicio (max 50mA) Botões de serviço (máx 50mA) Servicetasten (max. 50mA)
2C *	Comune dei pulsanti P3, P4, P5 e P6 Common contact for buttons P3, P4, P5 and P6 Commun des boutons-poussoirs P3, P4, P5 et P6	Común de los pulsadores P3, P4, P5 y P6 Comum dos botões P3, P4, P5 e P6 Gemeinsamer Leiter der Tasten P3, P4, P5 und P6
P3 ÷ P6 *	Pulsanti di servizio (max 50mA) Service buttons (max 50mA) Boutons-poussoirs de service (max 50mA)	Pulsadores de servicio (max 50mA) Botões de serviço (máx 50mA) Servicetasten (max. 50mA)
C *	Comune dei pulsanti P1÷P6 solo per funzione intercomunicante Common contact for buttons P1÷P6 only for intercommunicating functions Commun des boutons-poussoirs P1÷P6, uniquement pour fonction intercommunicante	Común de los pulsadores P1÷P6 sólo para la función intercomunicante Comum dos botões P1÷P6 somente para função de intercomunicação Gemeinsamer Leiter der Tasten P1÷P6 nur für Gegensprechverkehr

\* Morsetti presenti solo sul modello EH9160C  
Terminals only on the model EH9160C  
Borniers présents uniquement sur le modèle EH9160C

\* Bornes que se encuentran sólo en el modelo EH9160C  
Terminais presentes somente no modelo EH9160C  
Diese Klemmen sind nur im Modell EH9160C vorhanden

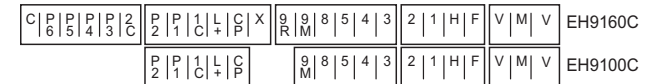
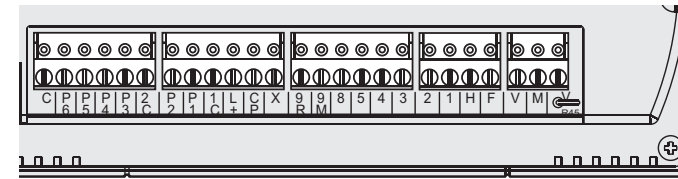

## I CARATTERISTICHE

## GB CHARACTERISTICS

## F CARACTERISTIQUES

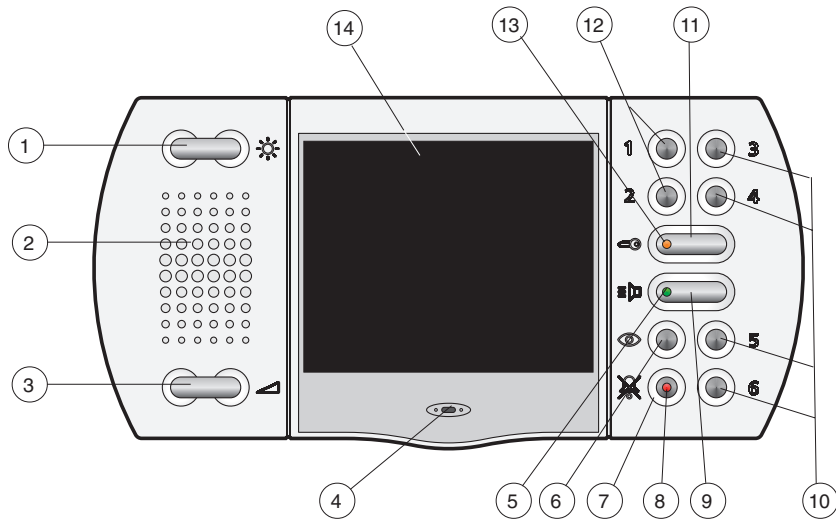

1 Regolazione della luminosità dell'immagine ✨.

2 **Altoparlante.** Per ascoltare la comunicazione in corso e per ricevere le chiamate da posto esterno, intercomunicanti o da piano.

3 Regolazione del **volume** della comunicazione e della soneria ▲.

4 **Microfono.** Consente di parlare con il posto esterno o con altri interni intercomunicanti.

5 **Led verde.** Il led segnala:  
- una comunicazione abilitata quando è acceso in modo continuo;  
- la ricezione di una chiamata intercomunicante quando lampeggia.

6 Pulsante **accensione di controllo** Ⓞ. Permette di accendere il videofonofono e controllare visivamente l'ingresso.

7 Pulsante **Mute** ✖. Permette di:  
- **attivare/disattivare la fonìa** verso il posto esterno (microfono) durante la conversazione;  
- **attivare/disattivare la soneria** se premuto per un tempo inferiore a 2 secondi dopo aver ricevuto una chiamata od aver effettuato un'accensione di controllo;  
- **entrare / uscire dalla modalità programmazione** se premuto per un tempo superiore a 2 secondi.

8 **Led rosso.** Il led segnala:  
- la temporanea disabilitazione della fonìa quando è acceso in modo continuo. Se la fonìa viene riattivata riprende il precedente stato di funzionamento;  
- la disattivazione della soneria. Il led lampeggia alla ricezione della chiamata e durante la conversazione col posto ester-

1 **Image brightness adjustment** ✨.

2 **Loudspeaker.** It allows to hear the conversation and to receive the calls from the external door station, from other intercommunicating equipments or from local door station

3 **Call and communication volume adjustment** ▲.

4 **Microphone.** It allows to talk with the door station or with other intercommunicating equipments.

5 **Green LED.** The LED shows:  
- a communication in progress when it lights up continuously;  
- an intercommunicating call when it flashes.

6 **Control switching ON button** Ⓞ. It allows to power ON the video intercom and monitoring the entrance.

7 **Mute button** ✖. It allows to:  
- **enable/disable the audio** (microphone) to the door station during a conversation;  
- **enable/disable the bell rings** if pressed for less than 2 seconds after receiving a call or making a control switching ON function;  
- **enter/exit the programming mode** if pressed for more than 2 seconds.

8 **Red LED.** The LED shows:  
- temporary disabling of audio when it continuously lights-up. If audio is enabled again the LED recover the previous operating mode;  
- bell rings disabling. The LED flashes when a call is received and during the

1 Réglage de la luminosité de l'image ✨.

2 **Haut-parleur.** Pour écouter la communication en cours et pour recevoir les appels soit depuis un poste de rue, soit depuis des postes intercommunicants ou d'étage.

3 Réglage du **volume** de la communication et de la sonnerie ▲.

4 **Microphone.** Permet de parler avec le poste de rue ou avec d'autres internes intercommunicants.

5 **Led verte.** La diode signale:  
- qu'une communication est activée lorsqu'elle est allumée en mode continu;  
- la réception d'un appel intercommunicant lorsqu'elle clignote.

6 **Bouton-poussoir d'allumage de contrôle** Ⓞ. Permet d'activer le vidéophone et de contrôler visuellement l'entrée.

7 **Bouton-poussoir Mute** ✖. Permet:  
- d'**activer l'audio** vers le poste de rue (microphone) pendant la conversation;  
- d'**activer/désactiver la sonnerie** si gardé enfoncé pendant moins de 2 secondes après avoir reçu un appel ou avoir effectué un allumage de contrôle;  
- d'**entrer / quitter le mode de programmation** si gardé enfoncé pour plus de 2 secondes.

8 **Led rouge.** La diode signale:  
- que l'audio est temporairement désactivée lorsqu'elle est allumée en mode continu. Si l'audio est réactivée, la diode se rétablit au précédent état de fonctionnement;  
- la désactivation de la sonnerie. La diode clignote lors de la réception de l'appel et

durante una llamada a distorsionar la voz se aconseja ajustar ligeramente la sensibilidad del micrófono actuando en el trimmer P que se encuentra en la parte posterior del videoportero.  
- Si hay problemas en ocupar la línea en una de las dos direcciones, hay que aumentar ligeramente el nivel del canal con problemas y reducir ligeramente el otro actuando en el pulsador ▲ o el trimmer P del videoportero.  
- **Atención.** Para realizar fácilmente el calibrado de los niveles fónicos en el videoportero se aconseja regular al mínimo el nivel del micrófono de la placa de calle; el nivel del altavoz se deberá regular a un valor intermedio.  
- Si hay internos intercomunicantes verificar el audio además entre los internos.

## E PROGRAMACIONES

Para entrar en el modo de programación hay que:

- encender el videoportero presionando el pulsador Ⓞ;
- mantener presionado durante más de 2 segundos el pulsador ✖; se oye un momentáneo tono de confirmación y el led rojo se mantiene encendido durante toda la fase de programación.

**Número de timbres del zumbador** (llamadas desde placa de calle e intercomunicantes)

Tras entrar en el modo de programación hay que:

- presionar el pulsador ▲ para verificar el número de timbres ya programados;
- presionar lateralmente (hacia la izquierda o la derecha) el pulsador ▲ respectivamente para reducir o aumentar el número de timbres. Tras cada presión se oye el número de timbres programados.

## E FUNCIONAMIENTO

**Llamada desde placa de calle**

Al realizar una llamada desde la placa de calle se oyen en el altavoz del videoportero los timbres del zumbador (según programado) o puede parpadear el led rojo si el zumbador está inhabilitado; en la pantalla aparece la imagen del comunicante. Para comunicarse con la placa de calle presionar el pulsador Ⓞ. Si se desea desactivar la fonìa de la placa de calle aunque continuando con el audio proveniente de la misma, hay que presionar brevemente el pulsador ✖; durante todo el periodo de inhabilitación se mantiene encendido de modo continuo el led rojo. Para retomar el audio de la placa de calle presionar de

levemente, a sensibilidade do microfone, agindo no trimmer P posicionado na parte posterior do vídeo-porteiro.

- Se houver dificuldade para prender a linha em uma das duas direcções, aumentar levemente o nível do canal em dificuldade e diminuir levemente o outro, agindo no botão ▲ ou no trimmer P do vídeo-porteiro.

- **Atenção.** Para agilizar a calibragem dos níveis fónicos no vídeo-porteiro, recomenda-se regular o nível do microfone no posto externo no mínimo; o nível do alto-falante deve ser, por outro lado, regulado em um valor intermediário.

- Se houver locais internos com intercomunicação, verificar o áudio também entre os apartamentos.

## P PROGRAMAÇÕES

Para entrar na modalidade de programação, é necessário:

- acender o vídeo-porteiro por intermédio da pressão do botão Ⓞ;
- manter pressionado por mais de 2 segundos o botão ✖; se ouvirá um momentâneo som de confirmação e o led vermelho se acenderá por toda a fase de programação.

**Número de toques do som** (chamadas do exterior ou com intercomunicação)

Depois de ter entrado na modalidade de programação, é necessário:

- pressionar o botão ▲ para verificar o número de toques actualmente programado;
- pressionar lateralmente (à esquerda ou à direita) o botão ▲ para diminuir ou aumentar, respectivamente, o número de toques. Depois de cada pressão se ouvirá o número de toques programados.

## P FUNCIONAMENTO

**Chamada de posto externo**

Ao se efectuar uma chamada do posto externo, serão ouvidos no alto-falante do vídeo-porteiro toques do som (de acordo com a programação) ou o led vermelho começa a lampear se o som estiver desativado; na tela, aparece a imagem de quem chama. Para conversar com o posto externo, pressionar o botão Ⓞ. Quando se desejar desativar a fonìa em direcção ao posto externo, continuando a ouvir o áudio proveniente do exterior, pressionar brevemente o botão ✖; Por todo o período da desabilitação o led vermelho permanece aceso em modo continuo; para recuperar o

Mikrofonempfindlichkeit durch Betätigen des auf der Rückseite des Videosprechgeräts befindlichen Trimmers P nachzuregulieren.

- Falls Schwierigkeiten mit dem Freiwerden der Leitung in eine der beiden Richtungen auftreten, sollte der Pegel der betroffenen Leitung leicht erhöht, der anderen Leitung hingegen leicht vermindert werden; hierzu ist die Taste ▲ oder der Trimmer P des Videosprechgeräts zu betätigen.

- **Achtung:** Um die Eichung der Sprechleitungslautstärke zu vereinfachen, empfiehlt es sich, den Pegel des Türstationsmikrofons auf das Minimum einzustellen, während der Pegel des Lautsprechers auf mittlere Höhe einzustellen ist.

- Bei Türstationen mit Gegensprechverkehr sollte die Audiokontrolle auch zwischen den internen Teilnehmern vorgenommen werden.

## D PROGRAMMIERUNG

Zum Aufrufen des Programmiermodus ist wie folgt vorzugehen:

- Videosprechgerät durch Drücken der Taste Ⓞ einschalten;
- Taste # mindestens 2 Sekunden gedrückt halten; daraufhin ist ein kurzer Bestätigungston zu hören und die rote LED schaltet sich ein und bleibt während der gesamten Programmierung eingeschaltet.

**Anzahl der Klingeltöne** des Läutwerkes (Türstations- oder Gegensprechrufe)



Nach Aufrufen des Programmiermodus ist wie folgt vorzugehen:

- Taste ▲ drücken, um die Anzahl der derzeit programmierten Klingeltöne festzustellen;
- seitliche Taste ▲ (rechts oder links) drücken, um die Anzahl der Klingeltöne zu erhöhen oder zu vermindern. Nach jedem Drücken der Taste ist die Anzahl der programmierten Klingeltöne zu hören.

## D BETRIEB

**Ruf von Türstation**

Bei einem Ruf von der Türstation sind über den Lautsprecher des Videosprechgeräts die (programmgemäßen) Klingeltöne des Läutwerkes zu hören oder die rote LED beginnt zu blinken, wenn das Läutwerk abgeschaltet wurde; auf dem Bildschirm erscheint das Bild des Anrufers. Zur Sprechverbindung mit der Türstation ist die Taste Ⓞ zu drücken. Wenn die Sprechverbindung zur Türstation unterbrochen werden soll, ist unter Aufrechterhaltung der von der Türstation eingehenden Hörverbindung kurz die Taste ✖ zu drücken; daraufhin bleibt während des gesamten Unterbrechungszeitraumes die rote LED eingeschaltet. Zur Wiederherstellung der Audioverbindung mit der Türstation ist erneut



-In caso di difficoltà a prendere la linea in una delle due direzioni, aumentare leggermente il livello del canale in difficoltà e diminuire leggermente l'altro agendo sul pulsante  o sul trimmer  del videocitofono.

- **Attenzione.** Per agevolare la taratura dei livelli fonici sul videocitofono si raccomanda di regolare il livello del microfono sul posto esterno al minimo; il livello dell'altoparlante deve essere invece regolato su un valore intermedio.



-Se vi sono posti interni intercomunicanti verificare l'audio anche tra interni.

## PROGRAMMAZIONI

Per entrare nella modalità programmazione occorre:

- accendere il videocitofono premendo il pulsante ;
- tenere premuto per più di 2 secondi il pulsante ; si udrà un momentaneo tono di conferma e si accende, per tutta la fase di programmazione, il led rosso.



**Numero di squilli della soneria** (chiamata da esterno ed intercomunicanti)  
Dopo essere entrati in modalità programmazione occorre:

- premere il pulsante  per verificare il numero di squilli attualmente programmato;
- premere lateralmente (a sinistra o a destra) il pulsante  per rispettivamente diminuire o aumentare il numero di squilli. Dopo ciascuna pressione si udrà il numero di squilli programmati.

## FUNZIONAMENTO

### Chiamata da posto esterno

Effettuando una chiamata dal posto esterno sull'altoparlante del videocitofono si udranno gli squilli della soneria (come da programmazione) o inizia a lampeggiare il led rosso se la soneria è stata disabilitata; sullo schermo appare l'immagine del chiamante. Per conversare con il posto esterno premere il pulsante . Qualora si desideri disattivare la fonìa verso il posto esterno, continuando ad ascoltare l'audio proveniente dall'esterno, premere brevemente il pulsante . Per tutto il periodo della disabilitazione rimane acceso in modo continuo il led rosso. Per ripristinare l'audio con l'esterno premere nuovamente ; il led rosso riprende il precedente stato di funzionamento. Per terminare la conversazione e spegnere il videocitofono premere . Il videocitofono si spegne



*listening function decrease the level of the preferred function and increase the other one by acting on the button  or on the trimmer  of the videointercom.*

- **Attention.** For a better setting of the audio levels on the video intercom adjust the microphone sensitivity of the door station to the minimum value and the loudspeakers volume to an intermediate value.



-If there are intercommunicating devices adjust also their audio levels.

## PROGRAMMING

To enter the programming mode it is required:

- to switch ON the video intercom pressing the button .
- to keep pressed for more than 2 seconds the buttons ; a beep will confirm the correct operation and the red LED lights up.

**Number of rings of the bell** (external and intercommunicating calls)  
After entering the programming mode it is necessary:



- to press the button  to verify the number of the rings currently programmed;
- to press left and right the button  to respectively increase or decrease the number of rings. After each pressure of the button the selected number of rings will be heard.

## OPERATIONS

### Call from the door station

Making a call from the door station on the video intercom will sound (according to the programming) or the red LED starts flashing if the bell rings have been disabled; on the display appears the image of the calling station. To start the communication press the button . If it is desired to disable the audio to the door station, but continuing hearing the audio from the door station press shortly the button ; in this status the red LED will light up continuously. To restore the audio to the door station press again the button ; the red LED will recover the previous status. To end the communication and switch OFF the video intercom press the button . The video intercom switches OFF automatically

interruttore  posizionato in face arrière du vidéophone.



-Si des difficultés se présentent pour prendre la ligne dans l'une des deux directions, augmenter légèrement le niveau du canal qui présente des difficultés et diminuer légèrement l'autre en agissant sur le bouton-poussoir  ou sur le micro-interrupteur  du vidéophone.

-**Attention.** Pour faciliter le réglage des niveaux audio du vidéophone, on conseille de régler au minimum le niveau du microphone du poste de rue; quant à la valeur du haut-parleur, elle doit être réglée sur une position intermédiaire.



-Si des postes internes intercommunicants sont présents, vérifier également l'audio entre les internes.

## PROGRAMMATIONS

Pour entrer en mode de programmation, procéder comme suit:





- activer le vidéophone en appuyant sur le bouton-poussoir ;
- garder enfoncé pour plus de 2 secondes le bouton-poussoir ; l'appareil émet une tonalité momentanée de confirmation et la diode rouge s'allume pendant toute la phase de programmation.

**Nombre de sonneries** (appels depuis l'externe et depuis intercommunicants)  
Préalablement entrer en mode de programmation et ensuite procéder comme suit:

- appuyer sur le bouton-poussoir  pour vérifier le nombre de sonneries programmées pour l'appareil lors de l'arrivée d'un appel;
- appuyer latéralement (à gauche ou à droite) sur le bouton-poussoir  pour respectivement diminuer ou augmenter le nombre de sonneries. Après chaque pression, l'appareil émet le nombre de sonneries programmées.

## FONCTIONNEMENT

### Appel depuis un poste de rue

En effectuant un appel depuis le poste de rue sur le haut-parleur du vidéophone, on entend l'appareil sonner (pour autant de sonneries programmées) ou, si la sonnerie a été désactivée, la diode rouge commence à clignoter; l'écran visualise l'image de la personne qui appelle. Pour parler avec le poste de rue, appuyer sur le bouton-poussoir . Si l'on désire désactiver l'audio vers le poste de rue, tout en continuant à écouter l'audio en provenance de l'externe, appuyer brièvement sur le bouton-poussoir . La diode rouge reste allumée en mode continu pendant toute la durée de la désactivation. Pour rétablir l'audio avec le poste de rue, appuyer de nouveau sur le bouton-poussoir ; la diode rouge se rétablit à son précédent état de fonctionnement. Pour couper la conversation et désactiver le vidéophone, appuyer sur le bouton-poussoir . Le vidéophone se désactive

no o con un interno intercomunicante;

- che si è nella modalità di programmazione (accesso in modo continuo).

9 Pulsante **comunicazione** . Permette di abilitare la comunicazione fonica dopo la chiamata da posto esterno o da intercomunicante o dopo aver premuto il pulsante **accensione di controllo**. La comunicazione si può chiudere premendo nuovamente il pulsante o alla fine della temporizzazione interna o dell'impianto.

10 Pulsanti **3, 4, 5 e 6** per servizi vari. *Pulsanti presenti solo sul modello EH9160C.* Posizionando correttamente il **ponticello J6** si possono utilizzare:

- per chiamate intercomunicanti;
- per accensioni di controllo di ingressi supplementari;
- come contatti liberi (max 50mA). Questi pulsanti, avendo un comune unico (morsetto 2C), devono avere una sola delle funzioni programmabili.

11 Pulsante **apriporta** . Permette di azionare la serratura elettrica sia con videocitofono acceso che spento.

12 Pulsanti **1 e 2** per servizi vari. Posizionando correttamente il **ponticello J5** si possono utilizzare:

- per chiamate intercomunicanti (solo EH9160C);
- per accensioni di controllo di ingressi supplementari;
- come contatti liberi (max 50mA). Questi pulsanti, avendo un comune unico (morsetto 1C), devono avere una sola delle funzioni programmabili.

13 **Led arancione**. L'accensione del led può avvenire solo se viene collegata una tensione positiva (8÷12Vcc) al morsetto **L+**. Per un'eventuale segnalazione di porta aperta applicare alla porta un sensore normalmente chiuso.

14 **Schermo LCD a colori** da 3,5".

15 **Ponticelli per la programmazione dei pulsanti** con numerazione da 1 a 6.

16 **Regolazione colore** .

17 **Regolazione del contrasto** .

18 **Regolazione sensibilità del microfono** .

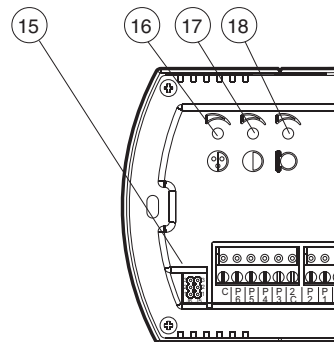

*conversation with an external door station or another intercommunicating equipment;*

- the video intercom is in programming operation mode when it is continuously lit-up.

9 **Audio communication button** . It allows to enable the audio communication with the door station or another intercom after receiving a call or a control switching ON operation. The audio communication is ended pressing again the button or if the communication time expires.

10 **Buttons 3, 4, 5 and 6** are available for supplementary services. These buttons are present only on the model EH9160C. After positioning properly the **jumper J6** they can be used for:

- intercommunicating calls;
- control switching ON function for multiple entrance systems;
- as free voltage contacts (max 50mA).

These four buttons, having a shared common contact (terminal 2C), can be only used for one of the functions listed above at time.

11 **Lock release button** . It allows to operate the electric lock release either with the video intercom in ON or OFF state.

12 **Buttons 1 and 2** are available for supplementary services. After positioning properly the **jumper J5** they can be used for:

- intercommunicating calls (only model EH9160C);
- control switching ON function for multiple entrance systems;
- as free voltage contacts (max 50mA).

These four buttons, having a shared common contact (terminal 1C), can be only used for one of the functions listed above at time.

13 **Orange LED**. The LED lights-up when at the terminal **L+** is connected a positive voltage (8-12Vdc). To signal an open-door state it is necessary to install to the door a proper sensor whose contacts must be a normally closed type.

14 **3.5" Colour LCD Display**.

15 **Jumpers for programming buttons 1 to 6**.

16 **Colour adjustment** .

17 **Contrast adjustment** .

18 **Microphone sensitivity adjustment** .

pendant la conversation avec le poste de rue ou avec un interne intercommunicant;

- que le mode de programmation est activé (allumée en mode continu).

9 Bouton-poussoir **communication** . Permet d'activer la communication audio après l'appel depuis le poste de rue ou depuis un interne intercommunicant ou après avoir appuyé sur le bouton-poussoir **d'allumage de contrôle**. On coupe la conversation soit en appuyant de nouveau sur ce bouton-poussoir, soit à la fin de la temporisation interne ou de l'installation.

10 Boutons-poussoirs **3, 4, 5 et 6** pour services divers. *Boutons-poussoirs disponibles uniquement sur le modèle EH9160C.* En positionnant correctement le **pontet J6**, on peut les utiliser pour:

- des appels intercommunicants;
- des allumages de contrôle supplémentaires;
- comme contacts libres (max 50mA).

Du fait que ces boutons-poussoirs ont un commun unique (bornier 2C), ils ne doivent avoir qu'une seule des fonctions programmables.

11 Bouton-poussoir **ouvre-porte** . Permet d'activer la gâche électrique, soit que le vidéophone est activé, soit qu'il est désactivé.

12 Boutons-poussoirs **1 et 2** pour services divers. En positionnant correctement le **pontet J5**, on peut les utiliser pour:

- des appels intercommunicants (uniquement EH9160C);
- des allumages de contrôle supplémentaires;
- comme contacts libres (max 50mA).

Du fait que ces boutons-poussoirs ont un commun unique (bornier 1C), ils ne doivent avoir qu'une seule des fonctions programmables.

13 **Led orange**. L'allumage de la diode peut s'effectuer uniquement si une tension positive (8÷12Vcc) est branchée à la borne **L+**. Pour l'éventuelle indication de porte ouverte, installer un capteur normalement fermé.

14 **Écran LCD couleurs** de 3,5".

15 **Pontets pour la programmation des boutons-poussoirs** ayant numérotation de 1 à 6.

16 **Réglage de la couleur** .

17 **Réglage du contraste** .

18 **Réglage de la sensibilité du microphone** .

## E CARACTERÍSTICAS

## P CARACTERÍSTICAS

## D MERKMALE

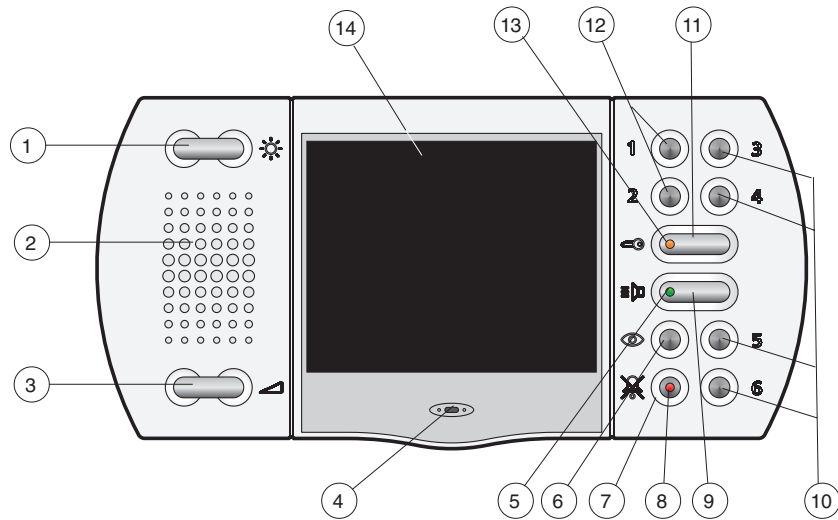

1 Regulación de la **luminosidad** de la imagen ☼.

2 **Altavoz**. Para escuchar la comunicación en curso y para recibir las llamadas desde placa de calle, intercomunicantes o desde piso.

3 Regulación del **volumen** de la comunicación y del zumbador ▲.

4 **Micrófono**. Permite comunicar con la placa de calle o con teléfonos intercomunicantes.

5 **Led verde**. El led indica:  
- una comunicación habilitada, al estar encendido de modo continuo;  
- la recepción de una llamada intercomunicante, al parpadear.

6 Pulsador **encendido de control** Ⓢ. Permite encender el videoportero y controlar visualmente la entrada.

7 Pulsador **Mute** ✕. Permite:  
- **activar/desactivar la fonía** hacia la placa de calle (micrófono) durante la comunicación;  
- **activar/desactivar el zumbador** al mantenerlo presionado por menos de 2 segundos tras recibir una llamada o realizar un encendido de control;  
- **entrar/salir del modo de programación** al mantenerlo presionado por más de 2 segundos.

8 **Led rojo**. El led indica:  
- la temporánea inhabilitación de la fonía si se mantiene encendido de modo continuo. Al reactivar la fonía, vuelve al anterior modo de funcionamiento;  
- la desactivación del zumbador. El led parpadea al recibir la llamada y durante

1 Regulagem da **luminosidade** da imagem ☼.

2 **Alto-falante**. Para ouvir a comunicação em andamento e para receber as chamadas de posto externo, com intercomunicação ou de andar.

3 Regulagem do **volumen** da comunicação e do som ▲.

4 **Microfone**. Consente a conversação com o posto externo ou com outros apartamentos interligados.

5 **Led verde**. O led indica:  
- uma comunicação habilitada quando estiver aceso em modo continuo;  
- o recebimento de uma chamada com intercomunicação quando lampeja.

6 Botão **acendimento de controle** Ⓢ. Possibilita acender o vídeo-porteiro e controlar, de maneira visiva o ingresso.

7 Botão **Mute** ✕. Possibilita:  
- **ativar/desativar a fonía** em direcção ao posto externo (microfone) durante a conversação;  
- **ativar/desativar o som** se pressionado por um tempo inferior a 2 segundos depois de ter recebido uma chamada ou de ter efetuado um acendimento de controle;  
- **entrar / sair da modalidade de programação** se pressionado por um tempo superior a 2 segundos.

8 **Led vermelho**. O led indica:  
- a temporária desabilitação da fonía quando estiver aceso em modo continuo. Se a fonía for reativada, retomar o precedente estado de funcionamento;

1 Einstellung der **Helligkeit** ☼.

2 **Lautsprecher**. Dient zum Hören des laufenden Gesprächs und Empfangen der Türstations-, Gegensprech- oder Etagenrufe.

3 Einstellung der **Lautstärke** der Sprechrufe und des Läutwerkes ▲.

4 **Mikrofon**. Dient zum Sprechen mit der Türstation und anderen Gegensprechteilnehmern.

5 **Grüne LED**. Die LED zeigt folgendes an:  
- Freigabe eines Gesprächs bei Dauereinschaltung;  
- Empfang eines Gegensprechrufes bei Blinken

6 **Kontrolleinschalttaste** Ⓢ. Dient zum Einschalten des Videosprechgeräts und zur optischen Kontrolle des Eingangs.

7 **Mute-Taste** ✕. Dient zur:  
- **Freigabe/Unterbrechung** des Sprechverkehrs mit der Türstation (Mikrofon) während des Gesprächs  
- **Freigabe/Unterbrechung des Läutwerkes** bei weniger als 2 Sek. dauerndem Drücken nach Empfang eines Rufes oder nach Kontrolleinschaltung.  
- **Verlassen/Aufrufen des Programmiermodus** bei länger als 2 Sek. dauerndem Drücken.

8 **Rote LED**. Die LED zeigt folgendes an:  
- vorübergehende Unterbrechung des Sprechverkehrs bei Dauereinschaltung; Nach erneuter Freigabe der Sprechleitung kehrt das Gerät zum vorhergehenden Betriebszustand zurück.

## E REGULACIONES

### Regulación de la luminosidad.

Con el videoportero encendido, presionar lateralmente el pulsador ☼ para regular la luminosidad de la imagen. Para memorizar la regulación deseada presionar el pulsador Ⓢ. La presión del pulsador apaga el videoportero.

### Regulación del color y contraste.

Estas regulaciones se encuentran en la parte posterior del videoportero y se puede acceder a las mismas con un pequeño destornillador. Para hacer las regulaciones hay que:

- extraer el videoportero de la pared para poder acceder a las regulaciones;
- encender el videoportero;
- introducir el destornillador en el orificio de la regulación a realizar;
- girar el destornillador en sentido horario o antihorario para lograr la calidad deseada de la imagen;
- asegurar el videoportero a la pared.

### Regulación del volumen o desactivación del zumbador (privacidad)

Al recibir una llamada desde la placa de calle o un interno intercomunicante es posible regular el nivel de volumen del zumbador presionando lateralmente el pulsador ▲. Para memorizarlo presionar el pulsador Ⓢ.

Para desactivar el zumbador durante una llamada en curso hay que presionar momentáneamente el pulsador ✕; el led rojo se pone a parpadear durante toda la duración de la llamada y la conversación. El estado (habilitación o inhabilitación) y los niveles del volumen del zumbador se memorizan y se utilizarán en las llamadas siguientes. Si el zumbador está inhabilitado, al recibir la llamada (desde placa de calle o intercomunicante) y durante la conversación el led rojo estará parpadeando, pero en reposo no habrá ninguna señal. En el modelo EH9160, aplicando una tensión continua de 15÷18Vcc en el borne X se puede obtener la señal de zumbador inhabilitado incluso con el sistema en reposo.

### Calibrado de los niveles fónicos.

Con el videoportero encendido, presionar el pulsador Ⓢ para activar la comunicación. Para regular el nivel audio del canal proveniente de la placa de calle (altavoz) presionar lateralmente el pulsador ▲. Para memorizar la regulación deseada presionar el pulsador Ⓢ. La presión de este pulsador apaga el videoportero.

Si la voz durante la conversación es muy intermitente o si el altavoz tiene la tendencia

## P REGULAGENS

### Regulagem da luminosidade.

Com o vídeo-porteiro aceso, pressionar lateralmente o botão ☼ para regular a luminosidade da imagem. Para memorizar a regulagem desejada, pressionar o botão Ⓢ. A pressão do botão desliga o vídeo-porteiro.

### Regulagem da cor e contraste.

Estas regulagens são posicionadas na parte posterior do vídeo-porteiro e são acessíveis por intermédio de uma chave de parafusos de pequenas dimensões. Para efectuar as regulagens, é necessário:

- desmontar o vídeo-porteiro da parede para obter as regulagens
- acender o vídeo-porteiro;
- inserir a chave de parafusos no furo da regulagem a ser efectuada;
- girar a chave de parafusos em sentido horário ou anti-horário para obter a qualidade da imagem desejada;
- fixar o vídeo-porteiro na parede.

### Regulagem do volume ou desativação do som (privacy)

Durante o recebimento de uma chamada do exterior ou com intercomunicação, é possível regular o nível do volume do som por intermédio da pressão lateral do botão ▲. Para memorizá-lo pressionar o botão Ⓢ. Para desativar o som é necessário, durante o recebimento da chamada, pressionar momentaneamente o botão ✕; o led vermelho começa a lampear por todo o tempo da chamada e da conversação.

O estado (habilitado ou desabilitado) e os níveis do volume do som são memorizados e serão usados para as sucessivas chamadas. Se o som estiver desabilitado durante o recebimento da chamada (do exterior ou com intercomunicação) e durante a conversação, o led vermelho lampeará; na posição de repouso não ocorrerá nenhuma sinalização. No modelo EH9160, ao ser aplicada uma tensão contínua de 15÷18Vcc no terminal X, poderá ser obtida uma sinalização do som desabilitado também com a instalação na posição de repouso.

### Calibragem dos níveis fónicos.

Com o vídeo-porteiro aceso, pressionar o botão Ⓢ para ativar a comunicação. Para regular o nível do áudio do canal proveniente do posto externo (alto-falante) pressionar lateralmente o botão ▲. Para memorizar a regulagem desejada, pressionar o botão Ⓢ. A pressão deste botão desliga o vídeo-porteiro.

Caso durante a conversação se ouça um áudio excessivamente intermitente ou se durante uma chamada o alto-falante tender a distorcer, aconselha-se retocar,

## D EINSTELLUNGEN

### Helligkeitseinstellung

Zur Einstellung der Bildhelligkeit seitliche Taste ☼ bei eingeschaltetem Videosprechgerät drücken. Zur Speicherung der vorgenommenen Einstellung Taste Ⓢ drücken. Durch Drücken der Taste wird das Videosprechgerät ausgeschaltet.

### Einstellung der Farbe und des Kontrasts.

Diese Einstellungen befinden sich auf der Rückseite des Videosprechgeräts und können mit einem kleinen Schraubenzieher betätigt werden. Zur Einstellung ist wie folgt vorzugehen:

- Videosprechgerät von der Wand abnehmen, um Zugang zu den Einstellungen zu erhalten;
- Videosprechgerät einschalten;
- Schraubenzieher in das Loch der gewünschten Einstellung stecken;
- Schraubenzieher im Uhrzeiger- oder Gegenuhrrzeigersinn drehen, bis die gewünschte Bildqualität eingestellt ist;
- Videosprechgerät wieder an der Wand befestigen.

### Einstellung der Lautstärke oder Unterbrechung des Läutwerkes (Privacy)

Während des Empfangs eines Rufes von der Türstation oder einem Gegensprechteilnehmer kann die Lautstärke des Läutwerkes durch Drücken der seitlichen Taste ▲ eingestellt werden. Zur Speicherung der vorgenommenen Einstellung Taste Ⓢ drücken.

Zur Unterbrechung des Läutwerkes ist während des Eingangs eines Rufes die Taste ✕ kurz zu drücken; daraufhin beginnt die rote LED während des gesamten Sprechverkehrs zu blinken.

Der Zustand (Freigabe oder Unterbrechung) und die eingestellte Lautstärke des Läutwerkes werden gespeichert und bleiben bei den nächsten Rufes eingeschaltet. Wenn das Läutwerk unterbrochen wird, blinkt bei Eingang eines Rufes (von der Türstation oder einem Gegensprechteilnehmer) und während des Sprechverkehrs die rote LED; nach Auflegen des Hörers erscheint jedoch keine Anzeige. Bei Modell EH9160 kann bei Gleichstromversorgung der Klemme X mit 15÷18Vdc der Unterbrechungszustand des Läutwerkes bei aufgelegtem Hörer angezeigt werden.

### Eichung der Sprechleitungs Lautstärke



Zur Einstellung der Sprechverbindung Taste Ⓢ bei eingeschaltetem Videosprechgerät drücken. Zur Einstellung der Lautstärke des von der Türstation eingehenden Kanals (Lautsprecher) seitliche Taste ▲ drücken. Zur Speicherung der vorgenommenen Einstellung Taste Ⓢ drücken. Durch Drücken der Taste wird das Videosprechgerät ausgeschaltet.

Sollte während des Sprechverkehrs ein Störgeräusch zu hören sein oder der Lautsprecher während des Rufes zu Verzerrungen neigen, empfiehlt es sich, die



## REGOLAZIONI

### Regolazione della luminosità.



A videocitofono acceso, premere lateralmente il pulsante  per regolare la luminosità dell'immagine. Per memorizzare la regolazione desiderata premere il pulsante . La pressione del pulsante spegne il videocitofono.

### Regolazione del colore e contrasto.

Tali regolazioni sono posizionate nel retro del videocitofono e sono accessibili tramite un giravite di piccole dimensioni. Per effettuare le regolazioni occorre:

- smontare il videocitofono dal muro per accedere alle regolazioni
- accendere il videocitofono;
- inserire il giravite nel foro della regolazione da effettuare;
- ruotare il giravite in senso orario o antiorario per ottenere la qualità d'immagine desiderata;
- fissare il videocitofono al muro.



### Regolazione del volume o disattivazione della soneria (privacy)

Durante la ricezione di una chiamata da esterno o da intercomunicante è possibile regolare il livello del volume della soneria premendo lateralmente il pulsante . Per memorizzarlo premere il pulsante .

Per disattivare la soneria occorre, durante la ricezione della chiamata, premere momentaneamente il pulsante ; inizia a lampeggiare il led rosso per tutto il tempo della chiamata e della conversazione.

Lo stato (abilitata o disabilitata) ed i livelli del volume della soneria sono memorizzati e verranno usati per le successive chiamate. Se la soneria è disabilitata, durante la ricezione della chiamata (da esterno od intercomunicante) e durante la conversazione, si vedrà lampeggiare il led rosso, ma a riposo non sarà presente alcuna segnalazione. Nel modello EH9160, applicando una tensione continua di 15÷18Vcc sul morsetto X, si può avere la segnalazione della soneria disabilitata anche ad impianto a riposo.



### Taratura dei livelli fonici.

A videocitofono acceso, premere il pulsante  per attivare la comunicazione. Per regolare il livello audio del canale proveniente dal posto esterno (altoparlante) premere lateralmente il pulsante . Per memorizzare la regolazione desiderata premere il pulsante . La pressione di questo pulsante spegne il videocitofono.

Se durante la conversazione si ode un audio eccessivamente intermittente o se durante una chiamata l'altoparlante tende a distorcere si consiglia di ritoccare leggermente la sensibilità del microfono agendo sul trimmer  posto sul retro del videocitofono.

## ADJUSTMENTS

### Brightness adjustment.



With the video intercom switched ON, press left and right the button  to adjust the brightness of the image. To store the current setting press the button . The pressure of this button switches OFF the video intercom.

### Colour and Contrast adjustment.

The trimmers are located on the back of the video intercom and can be operated by means of a small screwdriver. To adjust the trimmers is required:

- dismount the video intercom from the wall to accede to the adjustment points;
- power ON the video intercom;
- insert the screwdriver in the hole marked with the symbol of the adjustment required;
- rotate the screwdriver clock or anti-clock wise to find the desired image quality;
- fix again the video intercom to the wall.





### Enabling, disabling and level of the ringing sound.

When you receive a call from the door station or from another intercommunicating equipment it is possible to adjust the level of the ringing sound pressing left and right the button . To store the current setting press the button .

To disable the ringing sound it is necessary, during a receiving call, to press momentarily the button ; the red LED flashes during the call and the conversation.

The status (enabled or disabled) and the level of the ringing sound are stored and they are used for next calls. If the ringing sound is disabled during a receiving call or during a communication the red LED will flash to indicate this status, but no LED indication will be present in stand-by mode. With the model EH9160, after connecting a positive 15-18Vdc to the terminal X it will be possible to have the LED indication of the disabled ringing sound also with the video intercom in stand-by mode.



### Setting of the audio level

With the video intercom switched ON, press the button  to enable the communication. To set the receiving audio level (loudspeaker) press left and right the button . To store the selected level press the button . The pressure of this button switches OFF the video intercom. If required the communication the audio is intermittent or distorted it is advisable to adjust the microphone sensitivity by acting on the trimmer  located on the back of the video intercom.

In case of incorrect automatic switching of the video intercom between talk and

## REGLAJES

### Réglage de la luminosité.



Avec le vidéophone activé, appuyer latéralement sur le bouton-poussoir  pour régler la luminosité de l'image. Pour mémoriser le réglage désiré. Appuyer sur le bouton-poussoir . La pression sur le bouton-poussoir désactive le vidéophone.

### Réglage de la couleur et du contraste.

Ces réglages sont positionnés en face arrière du vidéophone et on y accède à l'aide d'un tournevis de dimensions réduites. Pour procéder aux réglages, il faut:

- démonter le vidéophone du mur pour accéder aux réglages;
- activer le vidéophone;
- introduire le tournevis dans le trou du réglage désiré;
- tourner le tournevis dans le sens des aiguilles d'une montre, ou au contraire, pour obtenir la qualité d'image désirée;
- fixer le vidéophone au mur.



### Réglage du volume ou désactivation de la sonnerie (confidentialité)

Lors de la réception d'un appel depuis l'externe ou depuis un intercommunicant, on peut régler le niveau du volume de la sonnerie en appuyant latéralement sur le bouton-poussoir . Pour mémoriser le réglage, appuyer sur le bouton-poussoir .

Pour désactiver la sonnerie, il faut, lors de la réception de l'appel, appuyer sur le bouton-poussoir ; la diode rouge commence à clignoter pendant toute la durée de l'appel et de la conversation.

L'état (activé ou désactivé), ainsi que les niveaux, du volume de la sonnerie sont mémorisés et seront utilisés pour les appels successifs. Si la sonnerie est désactivée, pendant la réception de l'appel (depuis le poste de rue ou depuis un interne intercommunicant), la diode rouge clignote, tandis qu'en état de repos rien n'est signalé. Dans le modèle EH9160, en appliquant une tension continue de 15-18Vcc sur la borne X, on peut avoir la signalisation de sonnerie activée même lorsque l'installation est en état de repos.

### Réglage des niveaux audio.

Avec le vidéophone activé, appuyer sur le bouton-poussoir  pour activer la communication. Pour régler le niveau audio du canal provenant du poste de rue (haut-parleur), appuyer latéralement sur le bouton-poussoir . Pour mémoriser le réglage désiré, appuyer sur le bouton-poussoir . La pression de ce bouton-poussoir désactive le vidéophone.

Si lors d'une conversation l'audio se révèle excessivement intermittente ou si pendant un appel le haut-parleur tend à une distorsion, on conseille de retoucher légèrement la sensibilité du microphone en agissant sur le micro-

comunicación con la placa de calle o con un interno intercomunicante;

- que el sistema está en el modo de programación (encendido de modo continuo).

9 Pulsador **comunicación** . Permite habilitar la comunicación fónica tras la llamada desde placa de calle o desde interno intercomunicante, o tras presionar el pulsador encendido de control. La comunicación se puede finalizar presionando de nuevo el pulsador o al finalizar la temporización interior o del sistema.

10 Pulsadores **3, 4, 5 y 6** para servicios diversos. Pulsadores que se encuentran sólo en el modelo EH9160C. Tras colocar el **punte J6** en la posición correcta, se pueden utilizar:

- para llamadas intercomunicantes;
- para encendidos de control de entradas adicionales;
- como conexiones libres (max 50mA). Debido a que tienen un común único (borne 2C), estos pulsadores pueden realizar solo una de las funciones programables.

11 Pulsador **abrepuerta** . Sirve para abrir la cerradura eléctrica con el videoportero encendido o apagado.

12 Pulsadores **1 y 2** para servicios diversos. Tras colocar el **punte J5** en la posición correcta, se pueden utilizar:

- para llamadas intercomunicantes (únicamente EH9160C);
- para encendidos de control de entradas adicionales;
- como conexiones libres (max 50mA). Debido a que tienen un común único (borne 1C), estos pulsadores pueden realizar solo una de las funciones programables.

13 **Led anaranjado**. El led se enciende solo tras conectar una tensión positiva (8÷12Vcc) al borne **L+**. Para tener la señal de puerta abierta aplicar a la puerta un sensor normalmente cerrado.

14 **Pantalla LCD color** de 3,5".

15 **Puentes** para la programación de los pulsadores con numeración de 1 a 6.

16 **Regulación color** .

17 **Regulación contraste** .

18 **Regulación sensibilidad del micrófono** .

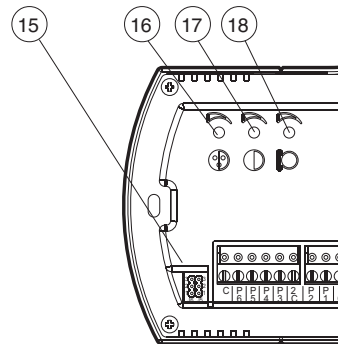

- a desativação do som. O led lampeja no recebimento da chamada e durante a conversação com o posto externo ou com um apartamento com intercomunicação;

- que se encontra na modalidade de programação (aceso em modo contínuo).

9 Botão **comunicação** . Possibilita a habilitação da comunicação fónica depois da chamada de posto externo ou de intercomunicante ou depois de ter pressionado o botão acendimento de controle. A comunicação pode ser encerrada, pressionando novamente o botão ou no final da temporização interna ou da instalação.

10 Botões **3, 4, 5 e 6** para serviços vários. Botões presentes somente no modelo EH9160C. Posicionando corretamente o **pontinho J6** podem ser utilizados:

- para chamadas com intercomunicação;
- para acendimentos de controle de ingressos suplementares;
- como contactos livres (máx 50mA). Da estes botões, possuindo um comum único (terminal 2C), devem ter somente uma das funções programáveis.

11 Botão **abre-porta** . Possibilita o acionamento da fechadura elétrica seja com o vídeo-porteiro aceso ou desligado.

12 Botões **1 e 2** para serviços vários. Posicionando corretamente o **pontinho J5** podem ser utilizados:

- para chamadas com intercomunicação (somente EH9160C);
- para acendimentos de controle de ingressos suplementares;
- como contactos livres (máx 50mA). Estes botões, possuindo um comum único (terminal 1C), devem ter somente uma das funções programáveis.

13 **Led laranja**. O acendimento do led pode ocorrer somente se for ligada uma tensão positiva (8÷12Vcc) ao terminal **L+**. Para uma eventual indicação de porta aberta, aplicar à porta um sensor normalmente fechado.

14 **Tela LCD a cores** de 3,5".

15 **Pontinhos** para a programação dos botões com numeração de 1 a 6.

16 **Regulagem cor** .

17 **Regulagem do contraste** .

18 **Regulagem sensibilidade do microfone** .

- Außerstandsetzung des Lätwerks. Die LED blinkt bei Empfang des Anrufs und während der Sprechverbindung mit der Türstation oder dem Gegensprechtteilnehmer.

- Gerät befindet sich im Programmiermodus (Dauereinschaltung).

9 **Sprech-Taste** . Dient zur Freigabe des Sprechverkehrs nach einem Ruf seitens der Türstation oder eines Gegensprechtteilnehmers oder nach Drücken der Kontrolleinschalt-Taste. Das Gespräch kann durch erneutes Drücken der Taste oder nach Ablauf des internen oder anlagenspezifischen Zeittaktes beendet werden.

10 **Tasten 3, 4, 5 und 6** für verschiedene Funktionen. Diese Tasten sind nur im Modell EH9160C vorhanden. Bei entsprechender Einstellung des **Jumpers J6** stehen folgende Funktionen zur Verfügung:

- für Gegensprechrufe;
- zur Kontrolleinschaltung von Nebeneingängen;
- als freie Kontakte (max. 50mA). Da diese Tasten nur einen gemeinsamen Leiter (Klemme 2C) besitzen, können sie nur eine der programmierbaren Funktionen ausführen.

11 **Türöffner-Taste** . Dient zur Betätigung des Elektro-Türschlosses sowohl bei ein- als auch bei ausgeschaltetem Videosprechgerät.

12 **Tasten 1 und 2** für verschiedene Funktionen. Bei entsprechender Einstellung des **Jumpers J5** stehen folgende Funktionen zur Verfügung:

- für Gegensprechrufe (nur EH9160C);
- zur Kontrolleinschaltung von Nebeneingängen;
- als freie Kontakte (max. 50mA). Da diese Tasten nur einen gemeinsamen Leiter (Klemme 1C) besitzen, können sie nur eine der programmierbaren Funktionen ausführen.

13 **Orangefarbene LED**. Die LED kann sich nur dann einschalten, wenn an die Klemme **L+** ein Gleichstromversorgung (8÷12Vdc) angeschlossen wird. Zur Türöffnen-Anzeige muss die Tür mit einem NC-Sensor ausgestattet werden.

14 **Farbiger LCD-Bildschirm** zu 3,5".

15 **Jumper** für die Programmierung der von 1 bis 6 nummerierten **Tasten**.

16 **Farbeinstellung** .

17 **Kontrasteinstellung** .

18 **Einstellung der Mikrofonempfindlichkeit** .

**I Selezione funzione pulsanti con numerazione da 1 a 6**

I pulsanti da 1 a 6 possono essere utilizzati per differenti funzioni e sono:

- **chiamate intercomunicanti;**
- **accensioni di controllo** per ulteriori posti esterni o telecamere di sorveglianza;
- **contatti liberi** per funzioni varie.

Occorre però tener presente che i comuni dei pulsanti sono due: 1C per i pulsanti 1 e 2 e 2C per i pulsanti 3, 4, 5 e 6. Pertanto si possono ottenere due sole delle 3 funzioni precedentemente descritte. Quando i pulsanti sono utilizzati per chiamate intercomunicanti o accensioni di controllo ai comuni non si deve effettuare nessun collegamento (i morsetti 1C e 2C devono rimanere liberi).

**GB How to select the function for buttons from 1 to 6**

Buttons from 1 to 6 can be used for several functions, that is:

- **intercommunicating calls;**
- **control switching ON** of the video intercom when more than one external door station or extra surveillance cameras are present on the system;
- **free voltage contacts** for supplementary functions.

**ATTENTION.** The common contacts of the buttons are only two: one for the buttons 1 and 2, the other for the buttons 3, 4, 5 and 6, so at least only two of the three possible different operations described before can be achieved at the same time. When the buttons are used for intercommunicating calls or video intercom control switching ON the terminals 1C and 2C must remain unconnected

**F Sélection de la fonction des boutons-poussoirs ayant une numérotation de 1 à 6**

On peut utiliser les boutons-poussoirs numérotés de 1 à 6 pour les fonctions suivantes:

- **appels intercommunicants;**
- **allumages de contrôle** pour postes de rue supplémentaires ou caméras de surveillance;
- **contacts libres** pour fonctions diverses.

Néanmoins, il faut se rappeler que les communs des boutons-poussoirs sont au nombre de deux: 1C pour les boutons-poussoirs 1 et 2 et 2C pour les boutons-poussoirs 3, 4, 5 et 6. On ne peut donc obtenir que deux des 3 fonctions listées plus haut. Si l'on utilise les boutons-poussoirs pour des appels intercommunicants ou pour des allumages de contrôle, il ne faut effectuer aucun branchement sur les communs (les bornes 1C et 2C doivent rester libres).

**E Selección función pulsadores con numeración de 1 a 6**

Los pulsadores de 1 a 6 se pueden utilizar para distintas funciones, que son:

- **llamadas intercomunicantes;**
- **encendidos de control** para placas de calle adicionales o cámaras de vigilancia;
- **conexiones libres** para funciones diversas.

En todo caso, hay que tener presente que los comunes de los pulsadores son dos: 1C para los pulsadores 1 ó 2, y 2C para los pulsadores 3, 4, 5 ó 6. Por tanto se pueden obtener solo dos de las 3 funciones arriba descritas. Utilizando los pulsadores para llamadas intercomunicantes o encendidos de control no hay que hacer ninguna conexión a los comunes (los bornes 1C y 2C deben quedar libres).

**P Seleccção função botões com numeração de 1 a 6**

Os botões de 1 a 6 podem ser utilizados para diferentes funções e são:

- **chamadas com intercomunicação;**
- **acendimentos de controle** para ulteriores locais externos ou telecâmeras de vigilância;
- **contactos livres** para funções várias.

No entanto, é necessário lembrar que os comuns dos botões são dois: 1C para os botões 1 e 2 e 2C para os botões 3, 4, 5 e 6. Assim sendo, somente duas das 3 funções precedentemente descritas podem ser obtidas. Quando os botões são utilizados para chamadas com intercomunicação ou acendimentos de controle aos comuns não se deve efectuar nenhuma ligação (os terminais 1C e 2C devem permanecer livres).

**D Funktionseinstellung der von 1 bis 6 nummerierten Tasten**

Die Tasten von 1 bis 6 können für folgende Funktionen benutzt werden:

- **Gegensprechrufe;**
- **Kontrolleinschaltung** von zusätzlichen Türstationen oder Überwachungskameras;
- **freie Kontakte** für verschiedenen Funktionen.

Dabei ist zu berücksichtigen, dass die Tasten folgende zwei gemeinsame Leiter besitzen: **1C** für die Tasten 1 und 2 sowie **2C** für die Tasten 3, 4, 5 und 6. Daher stehen nur zwei der zuvor beschriebenen 3 Funktionen zur Verfügung. Wenn die Tasten für Gegensprechrufe oder Kontrolleinschaltungen benutzt werden, darf an den gemeinsamen Leitern nichts angeschlossen werden (die Klemmen 1C und 2C müssen frei bleiben).

Modello Model Modèle	Pulsanti Push-buttons Poussoirs	Ponticelli Jumpers Pontets	Posizione Position Position	Funzione	Function	Fonction
EH9100C	1, 2	J5	1-2 2-3 (*) libero / free /libre	non utilizzato accensioni di controllo contatti liberi (comune 1C)	not available control switching ON free contacts (common 1C)	non utilisé allumages de contrôle contacts libres (commun 1C)
EH9160C	1, 2	J5	1-2 (*) 2-3 libero / free /libre	chiamate intercomunicanti accensioni di controllo contatti liberi (comune 2C)	intercommunicating calls control switching ON free contacts (common 2C)	appels intercommunicants allumages de contrôle contacts libres (commun 2C)
	3, 4, 5, 6	J6				

(\*) Posizione di fabbrica

(\*) Factory setting

(\*) Position d'usine

Modelo Modelo Modell	Pulsadores Botões Tasten	Puentes Pontinhos Jumper	Posición Posição Position	Función	Função	Funktion
EH9100C	1, 2	J5	1-2 2-3 (*) libre / livre / frei	no utilizado encendidos de control conexiones libres (común 1C)	não utilizado acendimentos de controle contatos livres (comum 1C)	nicht gebraucht Kontrolleinschaltungen freie Kontakte (gemeinsamer 1C)
EH9160C	1, 2	J5	1-2 (*) 2-3 libre / livre / frei	llamadas intercomunicantes encendidos de control conexiones libres (común 2C)	chamadas intercomunicante acendimentos de controle contatos livres (comum 2C)	Gegensprechrufe Kontrolleinschaltungen freie Kontakte (gemeinsamer 2C)
	3, 4, 5, 6	J6				

(\*) Posición de factoría

(\*) Posição de fábrica

(\*) werkseitige Einstellung

