

# FUTURA

## digital

2-VEZETÉKES KAPUTELEFON RENDSZER

### Beltéri egység

VDT-433 Felhasználói kézikönyv

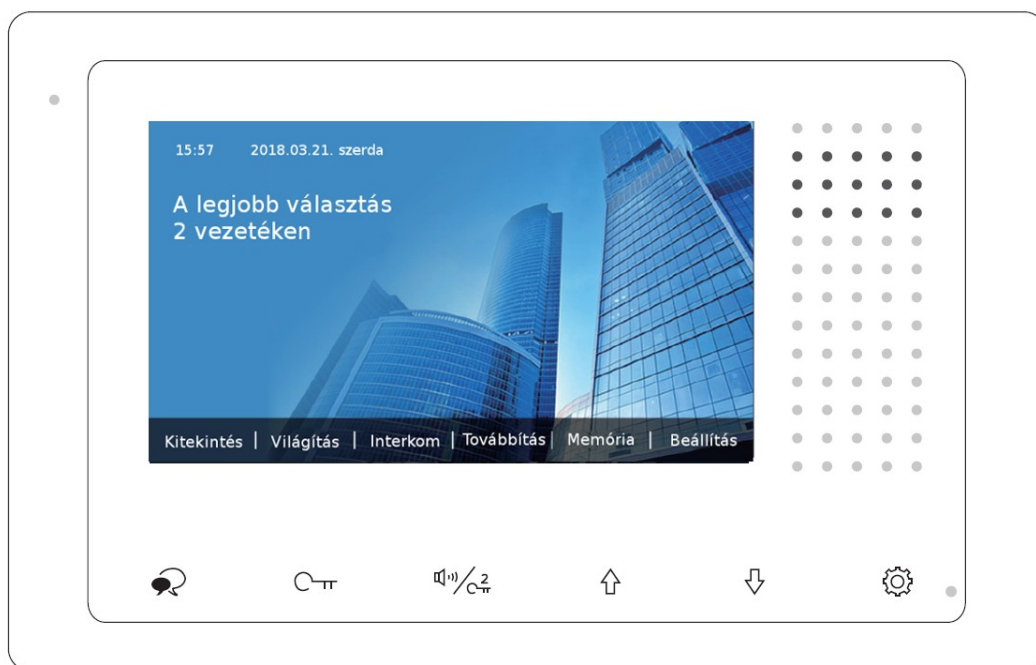

## Tartalomjegyzék

|  |    |
|--|----|
| 1. Felépítés és funkciók.....                          | 3  |
| 2. Műszaki adatok.....                                 | 4  |
| 3. Monitor felszerelése.....                           | 4  |
| 4. Főmenü.....   | 4  |
| 4.1. Alap műveletek működése.....                      | 5  |
| 4.2. Világítás kapcsolása.....                         | 6  |
| 4.3. Interkom funkció.....                             | 6  |
| 4.3.1 Interkom.....                                    | 6  |
| 4.3.2 Belső hívás funkció.....                         | 7  |
| 4.3.3 Portás készülék hívása.....                      | 7  |
| 5. Beállítások.....                                    | 8  |
| 5.1. Kültéri csengőhang beállítása.....                | 8  |
| 5.2. Interkom csengőhang beállítása.....               | 8  |
| 5.3. Csengetési hangerő beállítása.....                | 9  |
| 5.4. Gyári beállítások visszaállítása.....             | 9  |
| 5.5. Dátum és idő beállítások.....                     | 9  |
| 5.6. Kijelző és hangerő beállítás.....                 | 11 |
| 6. Telepítői menü.....                                 | 12 |
| 6.1. Belépés a telepítői menübe.....                   | 12 |
| 6.2. Telepítői kódok.....                              | 12 |
| 6.3. Mellékmonitor képmegjelenítés és beállítások..... | 12 |
| 6.4. Dátum és idő formátum beállítás.....              | 13 |
| 6.5. Több kaputáblás mód engedélyezése.....            | 13 |
| 6.6. Több kamerás mód engedélyezése.....               | 13 |
| 7. Zárnyítás beállítások.....                          | 14 |
| 7.1. Zárnyítási mód beállítás.....                     | 14 |
| 7.2. Zárnyítási idő beállítás.....                     | 14 |
| 8. Beltéri címének beállítása DIP kapcsolókkal.....    | 15 |

# 1. Felépítés és funkciók

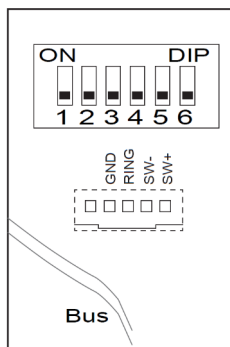
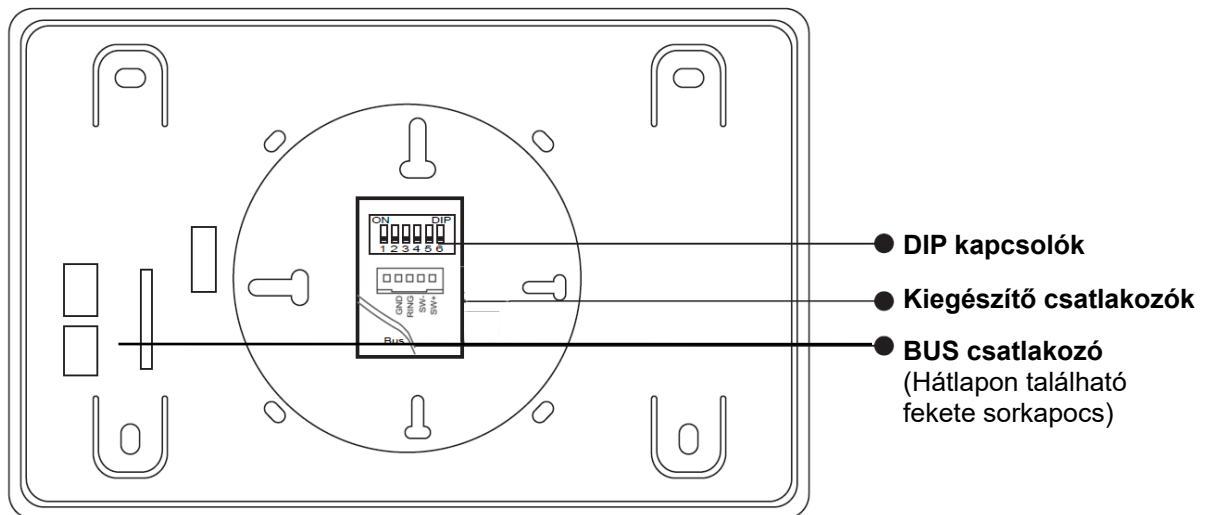
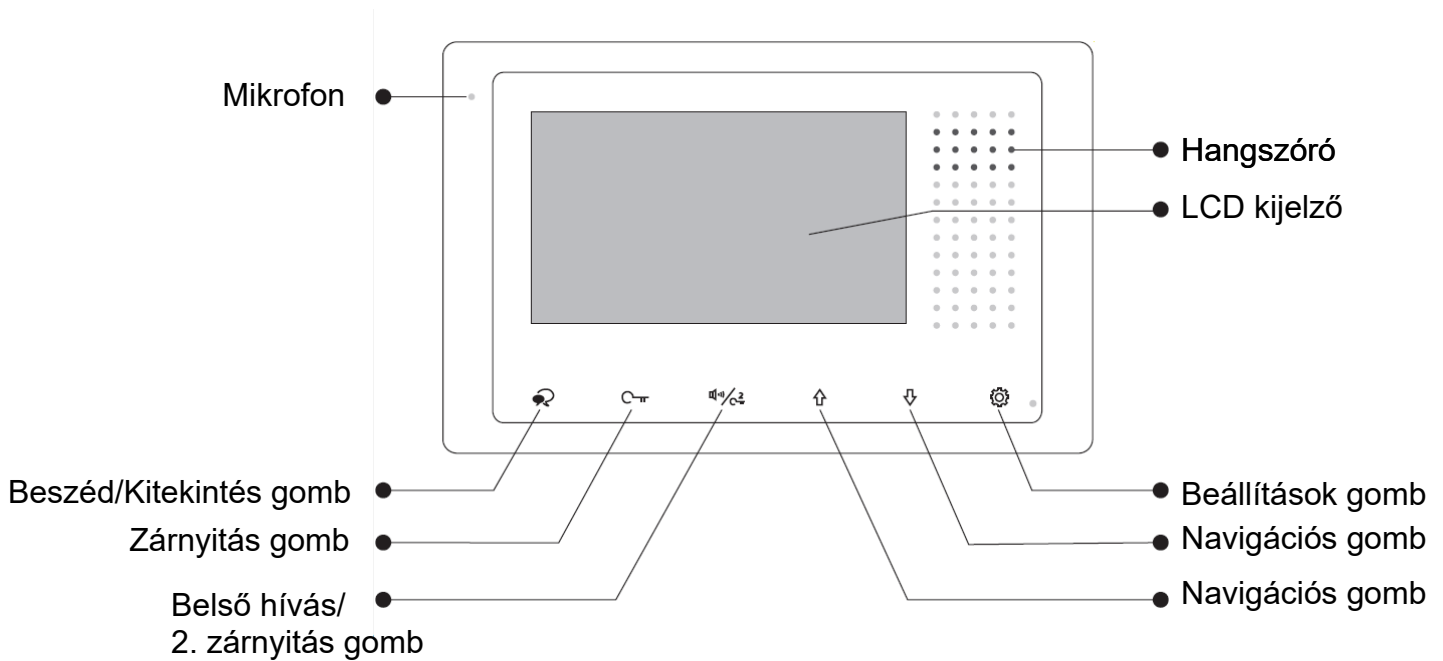

**SW+, SW-:**

Ajtó melletti csengő gomb csatlakozó

**Ring, GND:**

Kiegészítő csengő csatlakozó

**DIP kapcsolók:**

Készülék címének beállítása (DIP1~DIP5),

Vonalvégi lezáró ellenállás kapcsoló (DIP6)

## 2. Műszaki adatok

|                       |   |
|-----------------------|---|
| Tápfeszültség:        | 24 Vdc  |
| Teljesítményfelvétel: | 7 mA készenléti állapotban, 145 mA működés közben |
| Kijelző:              | 4,3" színes TFT kijelző                           |
| Videó jel:            | 1 Vp-p, 75 Ω, CCIR standard                       |
| Felbontás:            | 800 x 480 pixel                                   |
| Vezetékezés:          | 2 vezetékes polaritásfüggetlen                    |
| Méretetek:            | 105(Ma) x 167(Szé) x 17(Mé) mm                    |

## 3. Monitor felszerelése

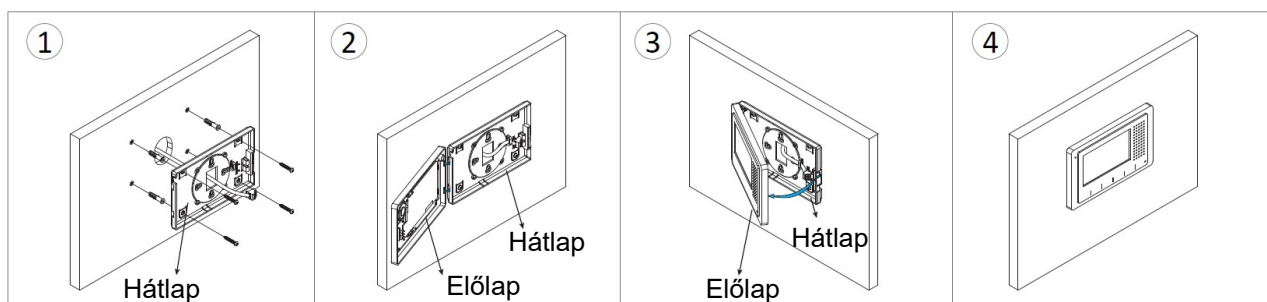







1. A lakáskészülék mellé csomagolt csavarok segítségével rögzítse a hátlapot a falra.
2. Kösse be kaputelefon vezetékét a hátlapon található BUS csatlakozóba.
3. Pattintsa rá a lakáskészülék előlapját a hátlapra

## 4. Főmenü

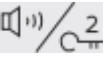



## 4.1. Alap műveletek működése

1. A kaputábla hívógombjának megnyomásakor a monitor jelzi a bejövő hívást, a kijelzőn megjelenik a kaputábla képe.
2. Érintse meg a  gombot a hívás fogadásához, ekkor aktív lesz a kétirányú hangkapcsolat. A beszélgetés hossza maximum 90 másodperc. A kommunikáció befejezéséhez érintse meg a  gombot. Ha nem fogadja a hívást akkor a monitor 40 másodperc elteltével automatikusan készenléti állapotba kapcsol.
3. Beszélgetés közben érintse meg a  gombot az 1-es zárkimenet aktiválásához, ha a rendszerben van második zár, akkor a  gomb érintésével vezérelheti a 2-es zárkimenetet.
4. Készenléti állapotban érintse meg  (beállítások) vagy a  (navigációs gombokat) a főmenübe való belépéshez.
5. Érintse meg a  gombot a kitekintéshez, ekkor a kiválasztott eszköz képe megjelenik a kijelzőn. A  gomb másodszeri érintésével létrejön a hangkapcsolat, harmadik érintésre a készülék készenléti állapotba kapcsol.

## 4.2. Világítás kapcsolása

Lehetőség van a lakáskészülekről kapcsolni a világítást, ehhez az alábbi lépéseket kell elvégezni:

1. Készenléti állapotban érintse meg a  gombot a főmenübe való belépéshez
2. Érintse meg a  gombot a világítás kapcsolásához. Ekkora 60 mp-re felkapcsolja a világítást, a gomb újbóli megnyomásával az időzítés letelte előtt is le kapcsolhatja.



Fontos: ez a funkció csak akkor érhető el, ha egy RLC modul telepítve lett a rendszerhez és az megfelelően be lett állítva.

## 4.3. Interkom funkció

A belső hívás funkció segítségével lehetőség van a lakásban vagy a rendszerben található többi lakáskészülék hívására, illetve a portás készüléket is meg lehet csörgetni.

### 4.3.1 Interkom

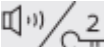
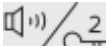
Azonos rendszeren belül lévő, de másik lakásba telepített lakáskészülék hívásának lépései:

3. Készenléti állapotban érintse meg a  a főmenübe való belépéshez
4. Érintse meg a  gombot az Interkom menübe való belépéshez
5. Nyomja meg még egyszer a  az Interkom hívás menübe belépéshez
6. A ←, →, +, – gombok segítségével adja meg a hívni kívánt másik lakáskészülék címet, majd a  gomb segítségével indíthatja a csengetést
7. A hívott lakáskészülék ekkor jelzi az interkom hívást és ha felveszik, akkor létrejön a kétirányú kommunikáció a beltéri egységek között. A vonalat a  gomb megnyomásával lehet megszakítani.



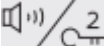

Megjegyzés:

- Az **Interkom** menü gyors eléréséhez nyomja meg készenléti módban a  gombot

- Amikor belép az **Interkom** menübe, akkor mindig az utolsó hívott mellék fog alpból megjelenni

### 4.3.2 Belső hívás funkció

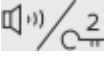

Egy lakáson belül telepített összes többi lakáskészülék hívásának lépései:

1. Készzenléti állapotban érintse meg a  gombot a főmenübe való belépéshez
2. Érintse meg a  gombot az Interkom menübe való belépéshez
3. Nyomja meg még a  gombot a Belső hívás indításához.
4. Ekkora a lakásban található, azonos címen lévő összes lakáskészülék csörögni fog. Az kapja a vonalat amelyiket először felvesznek. Ilyenkor létrejön a kétirányú kommunikáció a két beltéri egységek között. A vonalat a  gomb megnyomásával lehet megszakítani.

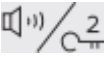

### 4.3.3 Portás készülék hívása

A rendszerbe telepített portás készülék hívásának lépései:





1. Készzenléti állapotban érintse meg a  gombot a főmenübe való belépéshez
2. Érintse meg a  gombot az Interkom menübe való belépéshez
3. Nyomja meg még a  gombot a Portás hívás indításához.
4. Ekkora a portás készülék jelezni fogja a hívást és miután fogadják a becsengetést egyből létrejön a kommunikáció.



## 5. Beállítások

### 5.1. Kültéri csengőhang beállítása



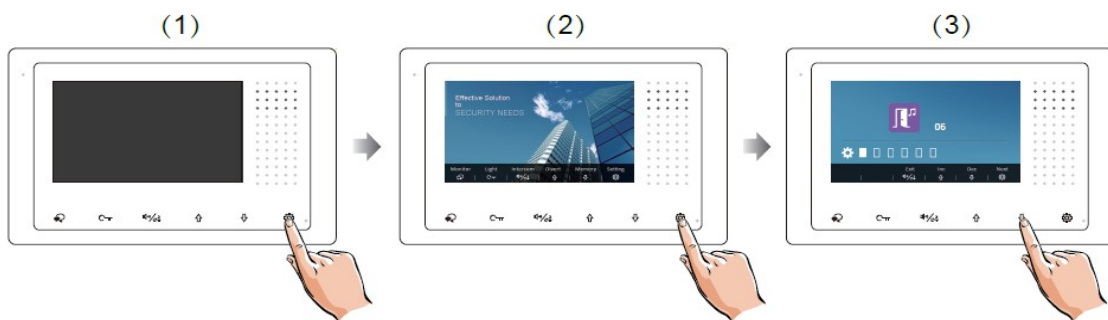

Kaputábláról érkező becsengetés esetén a lakáskészülék az itt beállított csengőhanggal fog jelezni. A csengőhang megváltoztatásához az alábbi lépéseket kell követni:

1. Készenléti állapotban érintse meg a  gombot a főmenübe való belépéshez
2. Nyomja meg ismételten a  gombot a kültéri csengőhang beállítása menü eléréséhez
3. A  /  gombok segítségével tudja kiválasztani a csengőhangot



### 5.2. Interkom csengőhang beállítása

Interkom hívás esetén a lakáskészülék az itt beállított csengőhanggal fog jelezni. A csengőhang megváltoztatásához az alábbi lépéseket kell követni:





1. Készenléti állapotban érintse meg a  gombot a főmenübe való belépéshez
2. Nyomja meg még kétszer a  gombot az interkom csengőhang beállítása menü eléréséhez
3. A  /  gombok segítségével tudja kiválasztani a csengőhangot







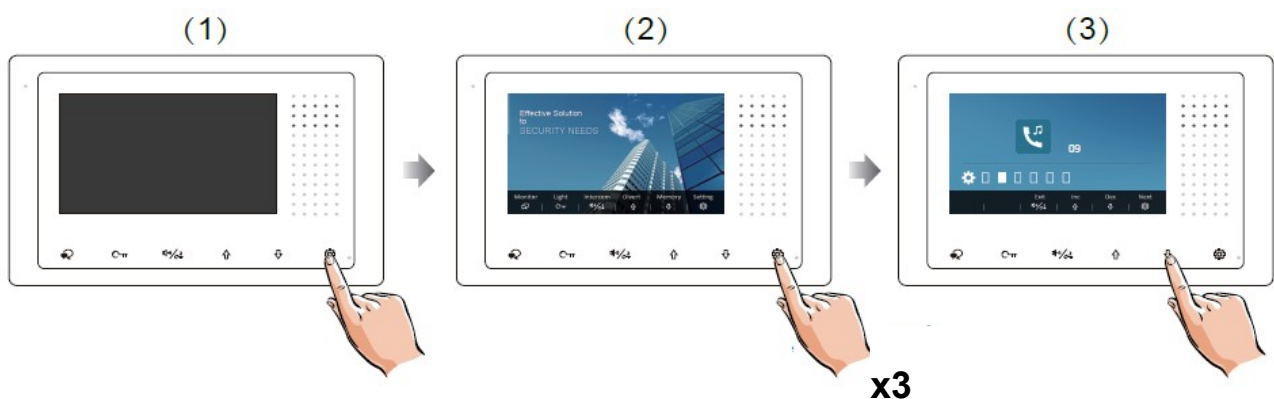

### 5.3. Csengetési hangerő beállítása

Ez a beállítás mind a háromféle (kaputábláról érkező, interkom és ajtócsengő) lehetséges csengetésre egységesen vonatkozik.

1. Készenléti állapotban érintse meg a  gombot a főmenübe való belépéshez
2. Érintse meg a  gombot háromszor a csengetési hangerő beállítása menübe való belépéshez
3. A  /  gombok segítségével tudja beállítani a kívánt hangerőt





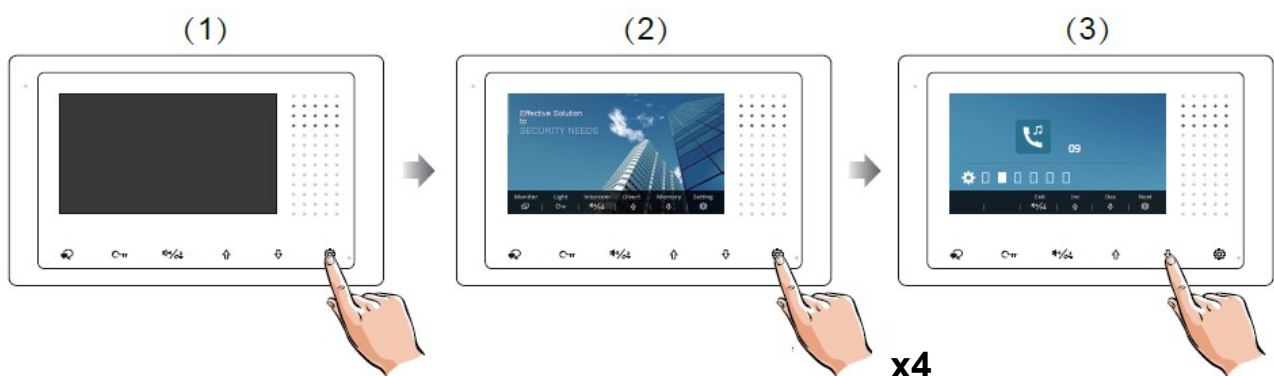

### 5.4. Gyári beállítások visszaállítása

1. Készenléti állapotban érintse meg a  gombot a főmenübe való belépéshez
2. Érintse meg a  gombot négyszer a gyári beállítások visszaállítása menübe való belépéshez
3. A  /  gomb megnyomásával lehet visszaállítani a lakáskészüléket





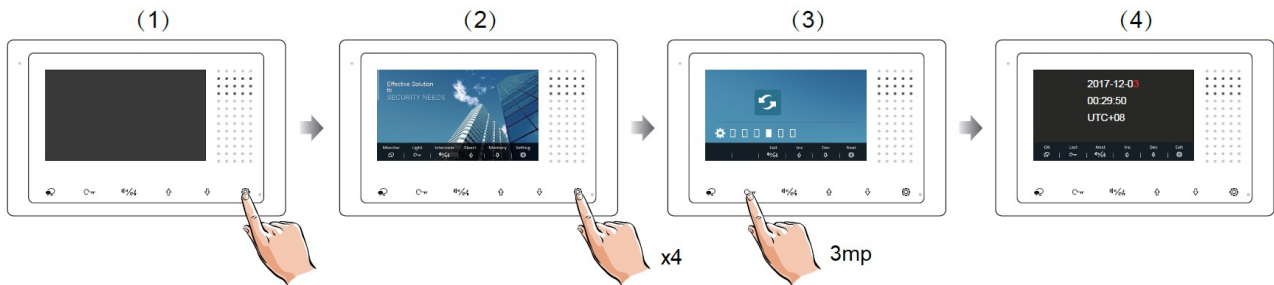

### 5.5. Dátum és idő beállítások

1. Készenléti állapotban érintse meg a  gombot a főmenübe való belépéshez

2. Érintse meg a  gombot négyszer a gyári beállítások visszaállítása menübe való belépéshez
3. Nyomja folyamatosan 3 másodpercig a  gombot a dátum és idők beállítások menü eléréséhez
4. A  /  gombok megnyomásával lehet az értékeket módosítani







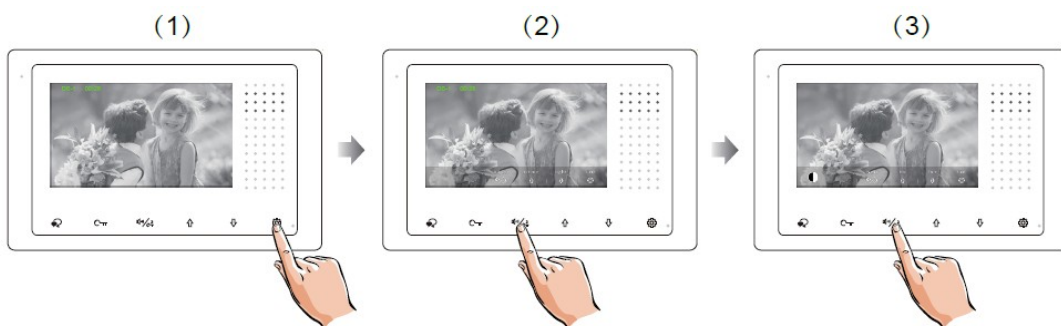

## 5.6. Kijelző és hangerő beállítás

1. Kitekintés vagy beszélgetés közben érintse meg a  gombot a beállítási lehetőségek megjelenítéséhez
2. A  /  gombok megnyomásával lehet az értékeket módosítani és a  /  gomb segítségével lehet léptetni a következő beállításra. A beállítások az alábbi sorrendben érhetőek el:
  - Kontraszt
  - Fényerő beállítása
  - Színmélység állítása
  - Beszédhangerő állítása



## 6. Telepítői menü

### 6.1 Belépés a telepítői menübe

1. Készenléti állapotban érintse meg a  gombot a főmenübe való belépéshez
2. Érintse meg a  gombot ötször a gyári beállítások visszaállítása menübe való belépéshez
3. Nyomja folyamatosan 3 másodpercig a  gombot a telepítői menü menü eléréséhez
4. A  /  gombok megnyomásával lehet az értékeket módosítani és a  /  gomb segítségével lehet a következő számjegyre lépni

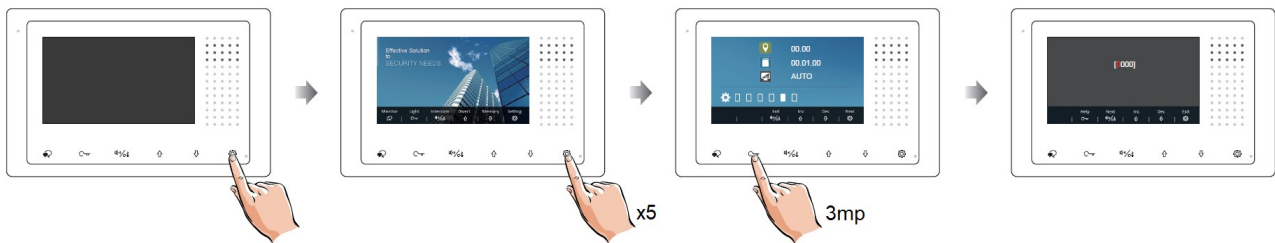

### 6.2. Telepítői kódok





| Kód       | Funkció                              | Kód       | Funkció                          |
|-----------|--------------------------------------|-----------|----------------------------------|
| 2419      | Gyári beállítások visszaállítása     | 8018-8020 | Videó formátum                   |
| 2500-2549 | Távoli beállítások                   | 8401-8499 | Zárnyitási idő                   |
| 3006-3600 | Kitekintési idő                      | 9015-9016 | Interkom funkció be-/kikapcsolás |
| 8010-8011 | Normál vagy fordított zárnyitási mód | 9101-9104 | Kaputáblák száma                 |
| 8012-8013 | Idő formátum (12 vagy 24 órás)       | 9200-9216 | Kamerák száma                    |
| 8016-8017 | Párhuzamos működés                   |           |                                  |

### 6.3. Mellékmonitor képmegjelenítés és beállítások

Egy rendszeren belül, egy címen összesen 4 készülék lehet, 1 darab főkészülék és 3 darab mellékkészülék. Főkészüléknek minden esetben lennie kell. A beállításhoz adja meg a következő kódokat:

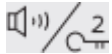
A mellékmonitor beállításokhoz hívja elő a „**programozó képernyőt**”. Ehhez nincs más teendő, mint a táp alá helyezett készülék hátoldalán az bármelyik DIP kapcsolót billentsük ellentétes állásba. A megjelenő képernyőn láthatjuk a DIP kapcsolók értékeit és a lakáskészülék jelenlegi címét **(Cím)**.

Az alábbi táblázat segítségével lehet végrehajtani a beállításokat:

| Ny.gomb   | Felirat       | Funkció                          | Opciók                           | Magyarázat   |
|---|---------------|----------------------------------|----------------------------------|--|
|  | Kaput.        | Mellék monitor képmegjelenítése  | xx.x0<br>xx.x1                   | Mellékmonitor nem ad képet becsengetéskor<br>Mellékmonitor képet ad becsengetéskor |
|  | Fő/<br>Mellék | Mellék monitorok beállítása      | xx.0x<br>xx.1x<br>xx.2x<br>xx.3x | Főmonitor<br>1-es mellékmonitor<br>2-es mellékmonitor<br>3-es mellékmonitor        |
|  | Portás        | Portás készülék beállítása       | G.U                              | Portás készülék mód  |
|  | Kilép         | Kilépés a programozó képernyőről |                                  |  |

## 6.4. Dátum és idő formátum beállítás

A rendszer két dátum és két idő formátumot tartalmaz. Ezeket a következő felhasználói kódokkal módosíthatja:

| Kód  | Funkció                      |
|------|------------------------------|
| 8008 | Dátum formátum: hónap/nap/év |
| 8009 | Dátum formátum: nap/hónap/év |
| 8012 | Idő formátum: 12 órás        |
| 8013 | Idő formátum: 24 órás        |

## 6.5. Több kaputáblás mód engedélyezése

Amennyiben több kaputábla van csatlakoztatva a rendszerhez, az alábbi kódokkal adhatja meg, hogy hány kaputáblát kezeljen a rendszer (alapértelmezett egy kaputábla):

| Kód  | Funkció                    |
|------|----------------------------|
| 9101 | Egy kaputábla használata   |
| 9102 | Két kaputábla használata   |
| 9103 | Három kaputábla használata |
| 9104 | Négy kaputábla használata  |

A kód érvénybe lépése után indítsa újra a készüléket.

## 6.6. Több kamerás mód engedélyezése

A rendszerhez CCTV kamerák vagy VDT-CAM típusú kamerák egyaránt csatlakoztathatóak SCU kameramodul segítségével. A rendszerhez csatlakoztatott bővítménykamerák számát az alábbi kódokkal lehet engedélyezni/letiltani:

| Kód       | Funkció                    |
|-----------|----------------------------|
| 9200      | Bővítménykamerák letiltása |
| 9201-9220 | Kamerák számának megadása  |

A kód érvénybe lépése után újra kell indítani a készüléket, ezután a kitekintés menüben a  navigációs gombokkal lehet a kamerák között váltani.

## 7. Zárnyítás beállítások

### 7.1. Zárnyítási mód beállítás

Két különböző zárnyítási mód közül választhat:

1. Feszültségre nyit (normál működés), zárnyítási mód = 0 (alapértelmezett)
2. Feszültségelvételeire nyit (fordított működés), zárnyítási mód = 1.

A beállításhoz szükséges felhasználói kódok:

| Kód  | Funkció                               |
|------|---------------------------------------|
| 8010 | Zárnyítási mód = 0, normál működés    |
| 8011 | Zárnyítási mód = 1, fordított működés |

### 7.2. Zárnyítási idő beállítás

A zárnyítási idő bármikor módosítható a monitoron keresztül 1 és 99 másodperc között, ez a megfelelő felhasználói kód megadásával lehetséges 8401 és 8099 között, ahol 8401 jelenti az 1 másodpercet, 8499 pedig a 99 másodpercet.

#### **Megjegyzés:**

A zárnyítási időt a kaputábla tárolja, így elég csak egy monitoron elvégezni a beállítást. Társasházi rendszerek esetén ezt az értéket lakáskészülékről nem lehet módosítani.

## 8. Beltéri címének beállítása DIP kapcsolókkal

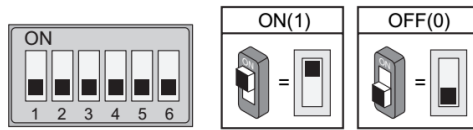

| DIP6 | Beállítás                              | DIP6 | Beállítás                          |
|------|--|------|------------------------------------|
|      | A monitor nem a vonal végén található. |      | A monitor a vonal végén található. |

| Kapcsoló állása | Felhasználói kód | Kapcsoló állása | Felhasználói kód | Kapcsoló állása | Felhasználói kód |
|-----------------|------------------|-----------------|------------------|-----------------|------------------|
|                 | Kód=0            |                 | Kód=11           |                 | Kód=22           |
|                 | Kód=1            |                 | Kód=12           |                 | Kód=23           |
|                 | Kód=2            |                 | Kód=13           |                 | Kód=24           |
|                 | Kód=3            |                 | Kód=14           |                 | Kód=25           |
|                 | Kód=4            |                 | Kód=15           |                 | Kód=26           |
|                 | Kód=5            |                 | Kód=16           |                 | Kód=27           |
|                 | Kód=6            |                 | Kód=17           |                 | Kód=28           |
|                 | Kód=7            |                 | Kód=18           |                 | Kód=29           |
|                 | Kód=8            |                 | Kód=19           |                 | Kód=30           |
|                 | Kód=9            |                 | Kód=20           |                 | Kód=31           |
|                 | Kód=10           |                 | Kód=21           |                 |                  |

Az Ön márkakereskedője:

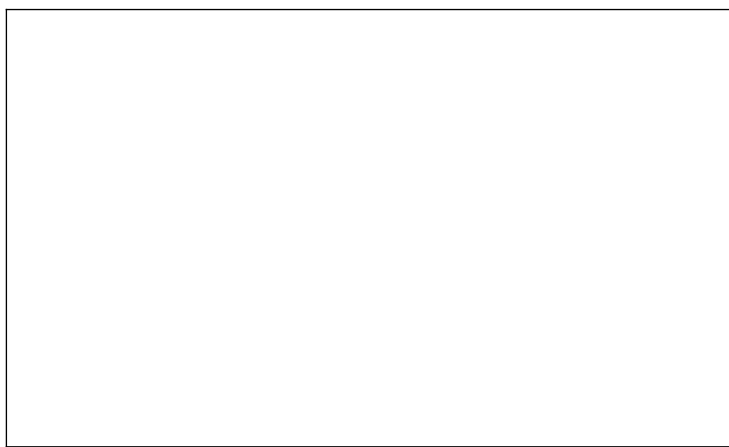
A large, empty rectangular box with a thin black border, intended for the user to enter their brand trader information.

A dokumentáció a Dial-Comp KFT. szellemi tulajdona, ezért annak változtatása jogi következményeket vonhat maga után.  
A fordításból, illetve a nyomdai kivitelezésből származó hibákért felelősséget nem vállalunk. A leírás és a termék változtatásának jogát a forgalmazó és a gyártó fenntartja.

Utolsó módosítás: 2020. szeptember 23.