

FUTURA digital

2-VEZETÉKES KAPUTELEFON RENDSZER

Beltéri egység

VDT-47MG v2 Felhasználói kézikönyv



Tartalomjegyzék

1. Felépítés és funkciók.....	3
2. Műszaki adatok.....	3
3. Monitor felszerelése.....	4
4. Főmenü.....	4
4.1. Alap műveletek működése.....	4
4.2. Pan/Tilt funkció.....	5
4.3. Interkom funkció.....	6
4.4. Videó/kép memória.....	7
4.5. Hívásinfó funkció.....	8
4.6. Belső SMS funkció.....	9
4.7. Telefon funkció.....	10
4.8. Világítás funkció.....	10
4.9. Hívás módok.....	11
5. Beállítások.....	12
5.1. Hangok beállítása.....	12
5.2. Dátum és idő beállítása.....	13
5.3. Kaputáblák és kamerák átnevezése, kitekintési idő.....	14
5.4. Kijelző és hangerő beállítás.....	15
6. SOS SMS funkció.....	15
7. Gyári beállítások visszaállítása.....	15
8. Monitor címének beállítása.....	16
8.1. Portáskészülék beállítása.....	17
8.2. Mellékmonitor beállítások.....	17
8.3. Mellékmonitor képmegjelenítés.....	17
9. Dátum és idő formátum beállítás.....	18
10. Zárnyitási beállítások.....	18
10.1. Zárnyitási mód beállítás.....	18
10.2. Zárnyitási idő beállítás.....	19
11. Beltéri címének beállítása DIP kapcsolókkal.....	19
Jegyzetek.....	20

1. Felépítés és funkciók

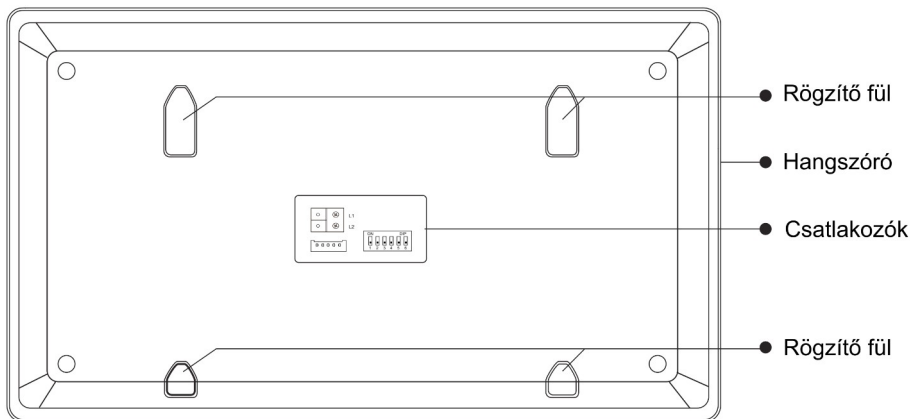
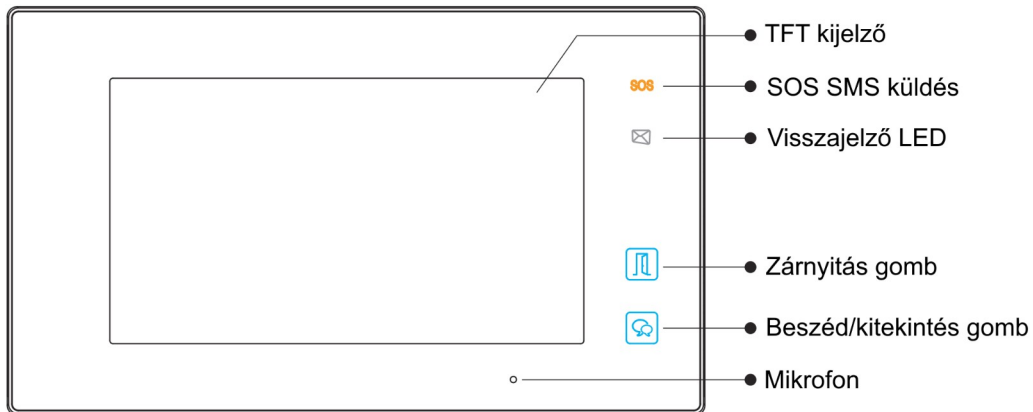

<p> L1 L2 SW+ SW- Ring GND NC ON 1 2 3 4 5 6 DIP </p>	L1, L2:	Polaritásfüggetlen BUS csatlakozó
	SW+, SW-:	Ajtó melletti csengő gomb csatlakozó
	Ring, GND:	Kiegészítő csengő csatlakozó
	NC:	Nincs funkció
	DIP kapcsolók:	Készülék címének beállítása (DIP1~DIP5), Vonalvégi lezáró ellenállás kapcsoló (DIP6)

2. Műszaki adatok

Tápfeszültség:	24 Vdc
Teljesítményfelvétel:	0,7 W készenléti állapotban, 7,5 W működés közben
Kijelző:	7" színes TFT kijelző
Videó jel:	1 Vp-p, 75 Ω, CCIR standard
Felbontás:	800 x 480 pixel
Vezetékezés:	2 vezetékes polaritásfüggetlen
Méret:	131(Ma) x 225(Szé) x 18(Mé) mm

3. Monitor felszerelése

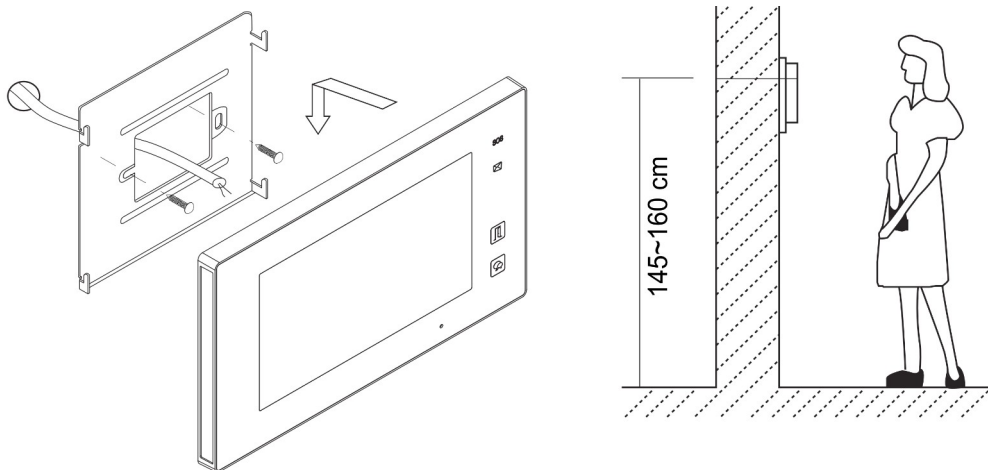

1. A készletben található csavarokkal rögzítse a rögzítőkeretet a kívánt magasságban a falhoz.
2. Csatlakoztassa a kábeleket, majd helyezze a monitort a rögzítőkeretre.



4. Főmenü

Készenléti állapotban érintse meg bárhol a kijelzőt a főmenübe való belépéshez.

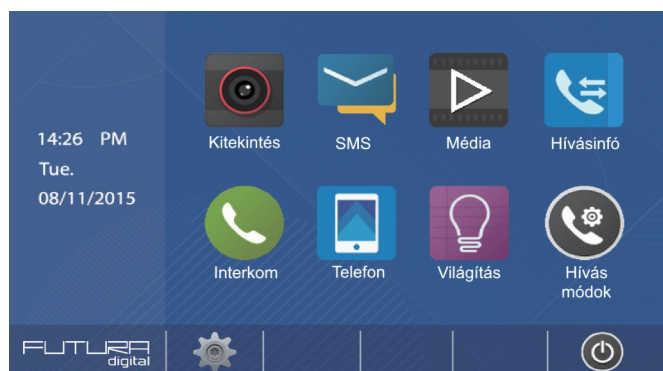
A főmenüből a készülék minden funkciója elérhető.



4.1. Alap műveletek működése

1. A kaputábla hívógombjának megnyomásakor a monitor jelzi a bejövő hívást, a kijelzőn megjelenik a kaputábla képe.
2. Érintse meg a  ikont a hívás fogadásához. A beszélgetés hossza maximum 90 másodperc. A kommunikáció befejezéséhez érintse meg a  ikont. Ha nincs válasz a hívásra a monitor 40 másodperc elteltével automatikusan készenléti állapotba kapcsol.

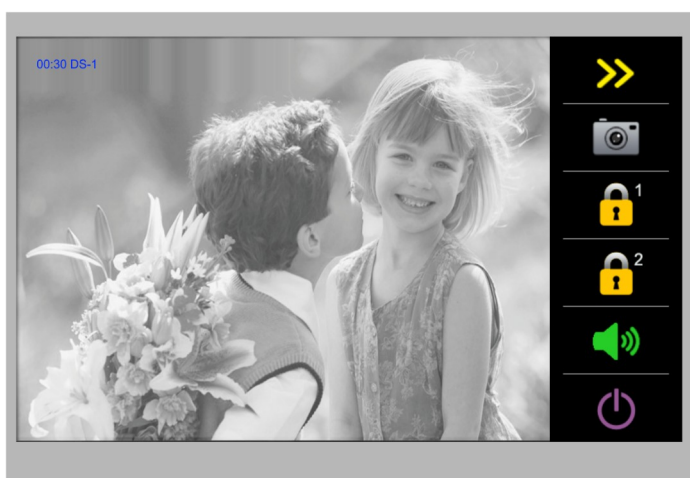

- Beszélgetés közben érintse meg a  ikont az 1-es zárkimenet aktiválásához, ha a rendszerben van második zár, akkor a  ikon érintésével vezérelheti a 2-es zárkimenetet.
- Ha a monitor készenléti állapotban van, érintse meg bárhol a kijelzőt a főmenübe való belépéshez. Érintse meg a  **Kitekintés** ikont a megfelelő kaputábla vagy kamera kiválasztásához, ekkor a kiválasztott eszköz képe megjelenik a kijelzőn. A  ikonnal visszaléphet a főmenübe.

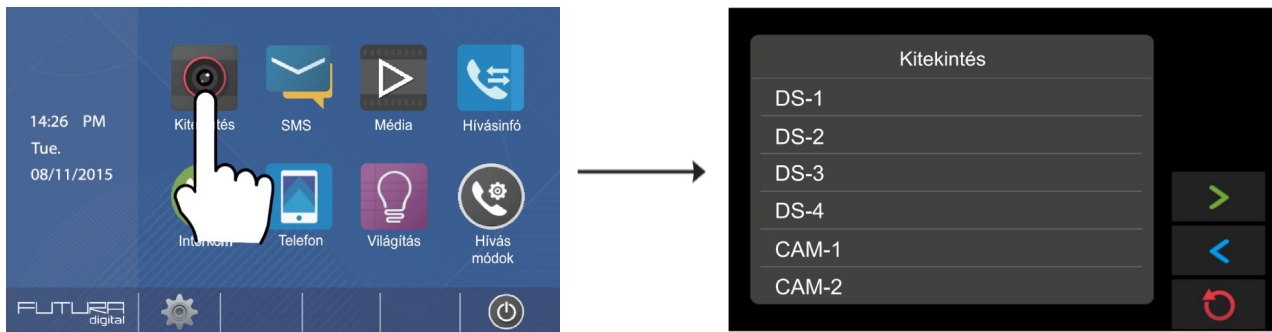

4.2. Pan/Tilt funkció

Beszélgetés vagy kitekintés közben a látogatók könnyebb azonosítása érdekében a kijelző megérintésével kinagyíthatja a képet vagy mind a négy irányba megdöntheti azt.

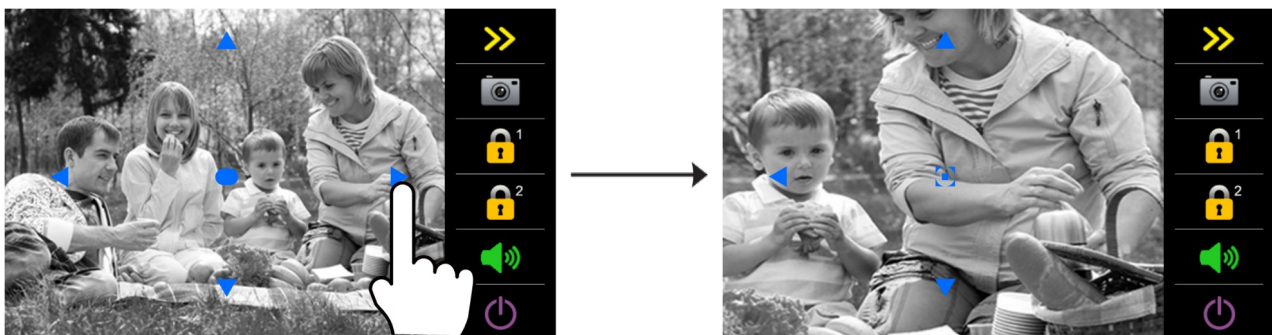



A funkció csak a halszem kamerákkal szerelt kaputáblákkal (VDT – 607 sorozat) működik.

4.3. Interkom funkció

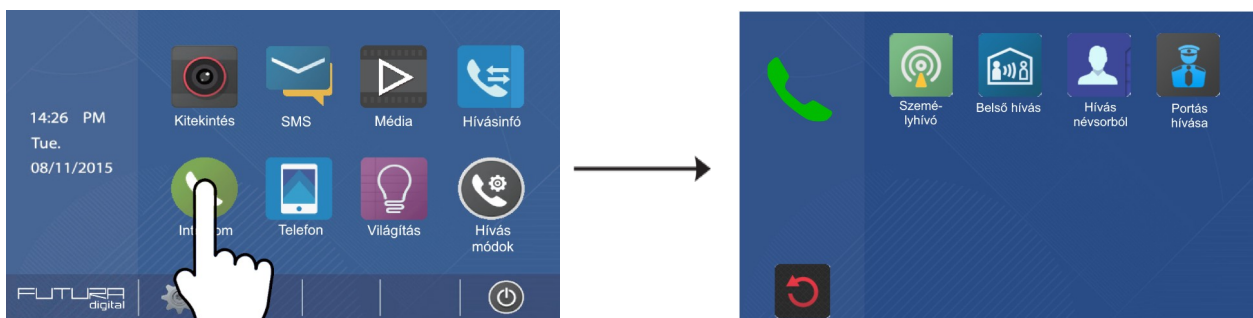
A főmenüben érintse meg az  **Interkom** ikont, ekkor megjelenik az interkom menü, ami 4 ikont tartalmaz: **Személyhívó**, **Belső hívás**, **Hívás névsorból**, **Portás hívása**.



1. **Személyhívó:** A funkció akkor használható, ha egy lakáson belül több monitor található. Aktiváláskor a monitor tárcsázza az összes ugyanazon a címen található többi monitort, amik egyidejűleg kötelezően fogadják a hívást (automatikusan létrejön a hangkapcsolat, felhasználói közreműködés nélkül). A hangkapcsolat kétirányú, a kijelző kikapcsolt állapotban marad.
2. **Belső hívás:** A funkció akkor használható, ha egy lakáson belül több monitor található. Aktiváláskor a monitor tárcsázza az összes ugyanazon a címen található többi monitort, amik egyszerre csörögni kezdenek. Ha az egyik lakáskészülék fogadja a hívást, létrejön a hangkapcsolat és a többi elhallgat.
3. **Hívás névsorból:** Több lakásos rendszerek esetén érintse meg a  **Hívás névsorból** ikont a címlista megjelenítéséhez. A megjelenő listáról válassza ki a tárcsázni kívánt lakást, majd érintse meg a  ikont a híváshoz. Az oldalak között a  ikonokkal navigálhat.

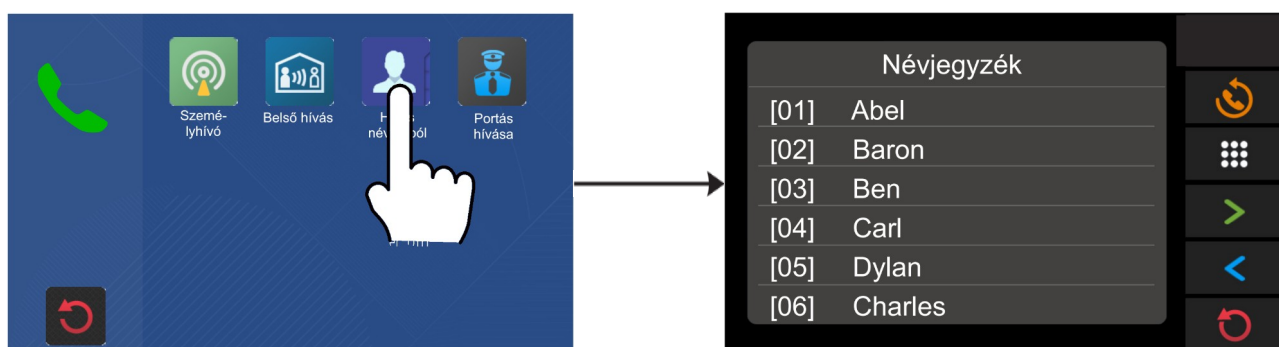



4. **Portás hívása:** A rendszerhez csatlakoztatott portáskészülék hívása. Ha a portáskészülék fogadja a hívást, a kommunikáció létrejön a monitor és a portáskészülék között.

4.4. Videó/kép memória

- **Videó/kép rögzítése**

A rögzítés történhet automatikusan és manuálisan egyaránt, gyári beállítás szerint a becsengetést követően 3 másodperccel a monitor rögzít egy képet/videót, MicroSD kártya használatával a rögzített videó hossza 15 másodperc. Manuális rögzítésre is van lehetőség, ha beszélgetés közben megérinti a  ikont.

- **Videó/kép megtekintése**

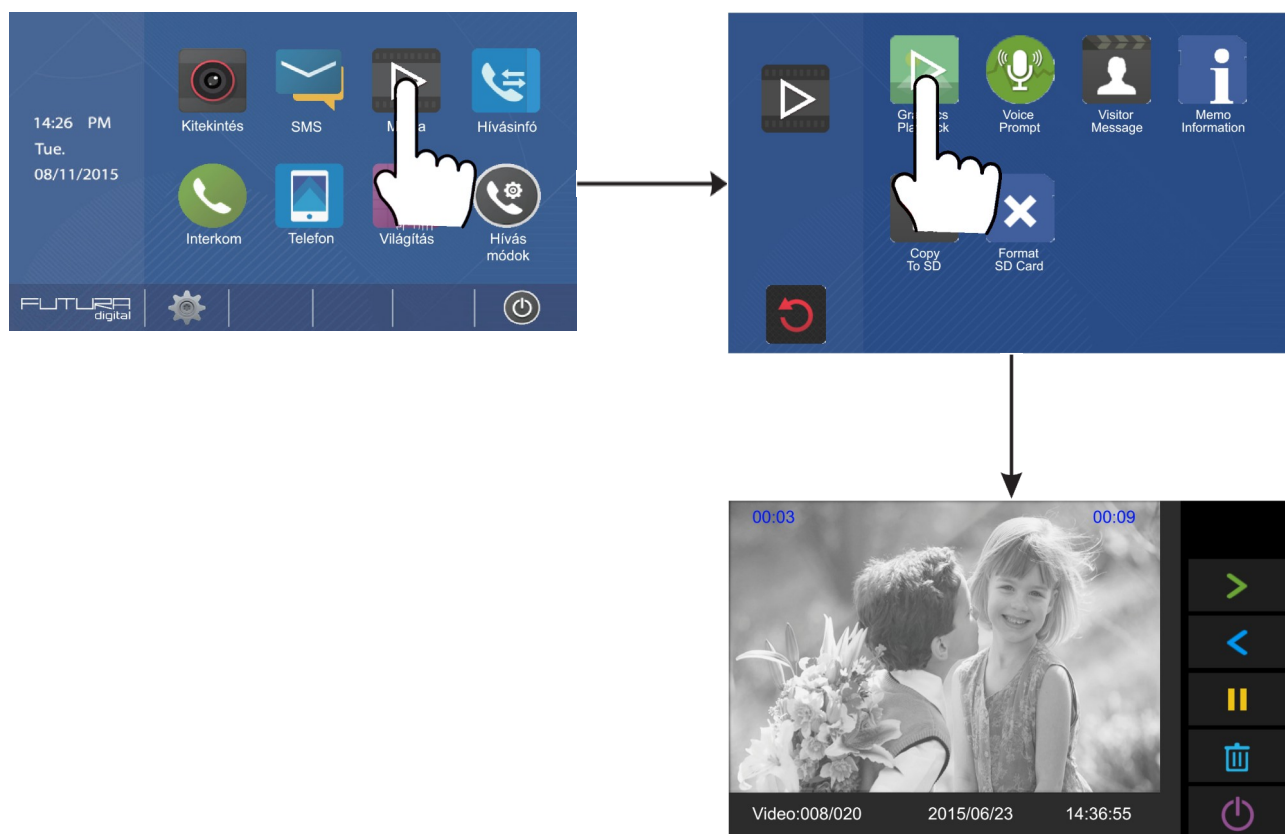

A főmenüben érintse meg a  **Média** majd a  **Visszajátszás** ikont a tárolt képek és videók megtekintéséhez. A videó indításához/szüneteltetéséhez érintse meg a  ikont. A **Látogató üzenete** funkció szintén ebben a menüben érhető el, erről bővebb információt a 4.9. fejezetben olvashat.



Megjegyzés:

- MicroSD kártya nélkül 100 kép tárolható a készülék belső memóriájában.
- A memóriakártyát a készülék menüjében formázni kell, így a készülék 15 másodperces videót rögzít a látogatóról (a becsengetést követő 3. másodperctől), amit a MicroSD kártyára ment.

4.5. Hívásinfó funkció

Minden hívásról feljegyzés készül, a hívás forrásától függetlenül (kaputábláról érkező hívás, interkom hívás, belső hívás). A  ikonnal kilistázhatja a hívásokat, a  ikon megérintésével megtekintheti az esetlegesen rögzített képet vagy videót.

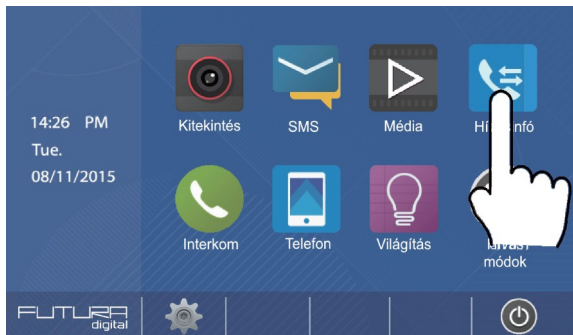



Megjegyzés:

- Maximum 100 hívásról tárol információt a monitor.
- Ha a hívások száma eléri a 100-at, a készülék automatikusan törli a legrégebbit.



4.6. Belső SMS funkció

A főmenüben érintse meg az  **SMS** ikont az SMS menübe való belépéshez. Itt 3 lehetőség közül választhat: **Bejövő**, **Kimenő**, **SMS írás**.

1. **Bejövő**: itt olvashatók a többi monitorról érkezett üzeneteket.
2. **Kimenő**: itt olvashatók azok az üzenetek, amiket az aktuális monitorról küldtek a többi lakáskészüléknek.
3. **SMS írás**: érintse meg a  ikont új üzenet küldéséhez, ekkor megjelenik a címlista, ahol kiválaszthatja melyik címre kíván üzenetet küldeni.

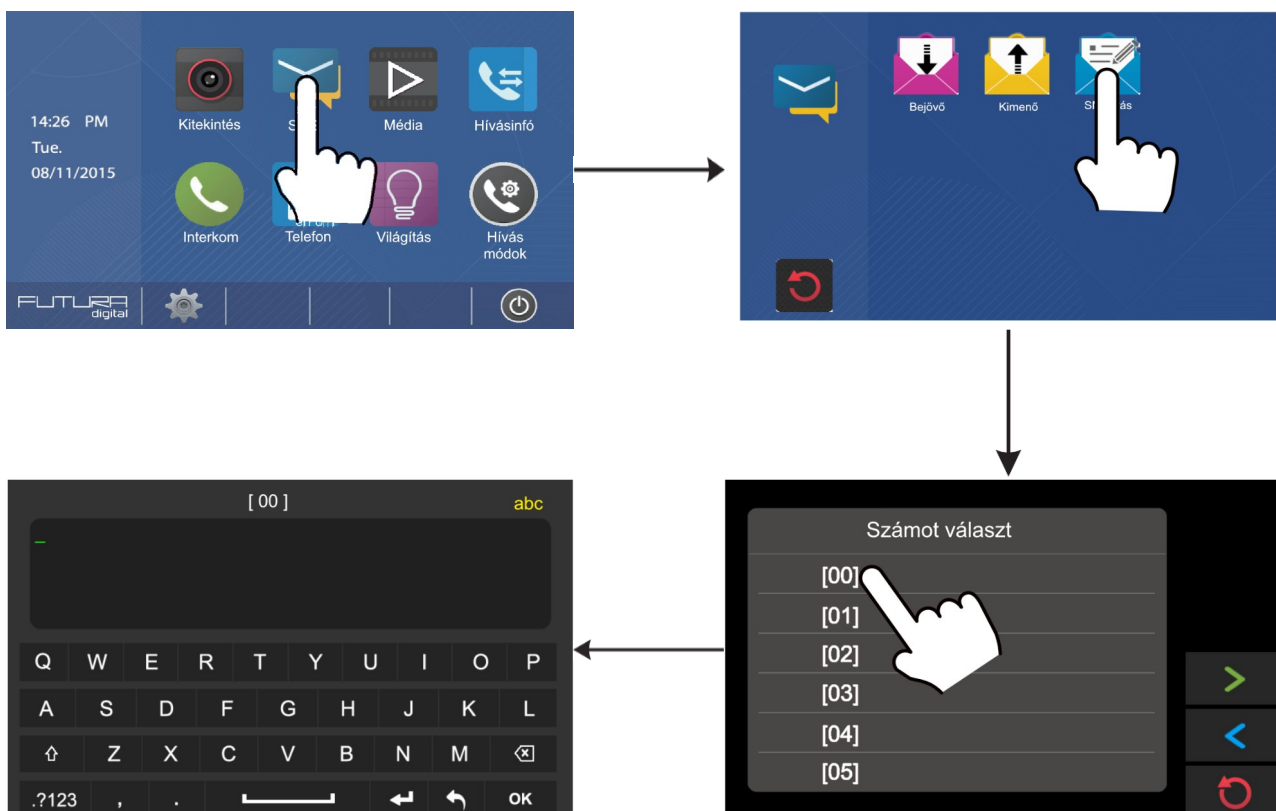

Megjegyzés:



Az SMS továbbítás lakáskészülékek között történik. A készülék GSM hálózatra nem tud SMS-t küldeni/fogadni.

4.7. Telefon funkció

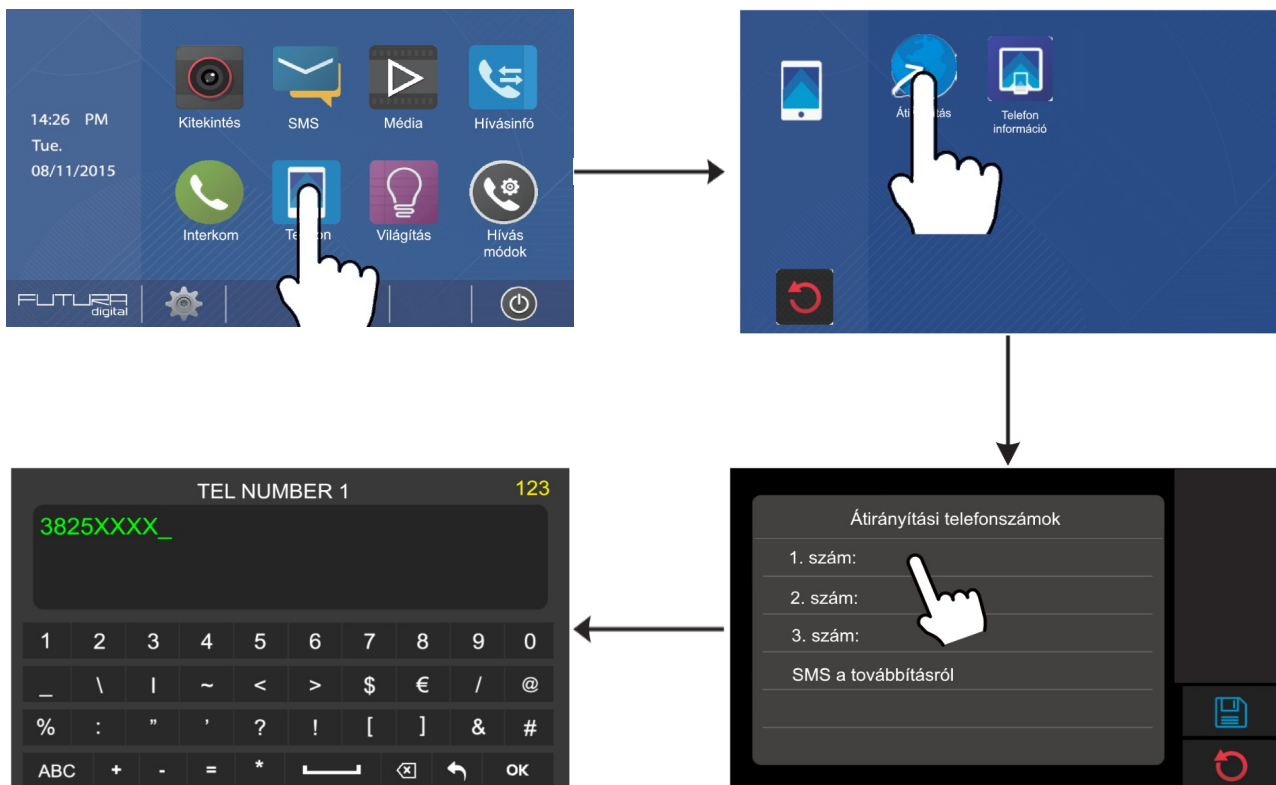
A főmenüben érintse meg az  **Telefon** ikont a menübe való belépéshez. Itt két lehetőség közül választhat: **Átírányítás**, **Telefon információ**. Az átírányítás menüben kiválaszthatja azt a három telefonszámot, amikre a rendszer a hívást továbbítja, ha az átírányítás aktív. A Telefon információ menüben a telefonillesztőről kaphat bővebb információkat.



4.8. Világítás funkció

A világításvezérlés csak akkor érhető el, ha van RLC modulon keresztül a rendszerhez csatolt világítás. A  ikonnal aktiválhatja a lépcsőházi világítást, 60 másodperc múlva automatikusan kikapcsol (kitekintés vagy beszélgetés közben érintse meg a  ikont a világítás aktiválásához).

4.9. Hívás módok

A főmenüben érintse meg az  **Hívás módok** ikont az üzemmód kiválasztásához, összesen 6 működési mód közül választhat:

- **Alaphelyzet:** a monitor normál módon működik.
- **Ne zavarj!:** a kaputábláról és a többi monitorról nem hívható az adott készülék, olyan mintha nem lenne a rendszerben.
- **Üzenet hagyása azonnal:** kaputábláról érkező hívás esetén a kaputábla azonnal jelzi a látogatónak, hogy hagyjon üzenetet. A funkció eléréséhez MicroSD kártya szükséges.
- **Üzenet hagyása ha nincs válasz:** kaputábláról érkező hívás esetén a készülék várakozik 30 másodpercet, ennyi idő van a hívás fogadására, ezt követően a rendszer jelzi a látogatónak, hogy hagyjon üzenetet. A funkció eléréséhez MicroSD kártya szükséges.
- **Hívás és továbbítás:** kaputábláról érkező hívások esetén a hívás továbbításra kerül az előre megadott telefonszámokra. A funkció csak akkor érhető el, ha a rendszer tartalmaz GSM vagy TPS telefonillesztőket. Ha a monitoron fogadja a hívást a telefonillesztő kikapcsol.
- **Továbbítás távollétnél:** kaputábláról érkező hívás esetén a készülék várakozik 30 másodpercet, ennyi idő van a hívás fogadására, mielőtt a telefonillesztő átirányítaná a hívást.

5. Beállítások

5.1. Hangok beállítása

A főmenüben érintse meg a  ikont és válassza ki a **Hangok** lehetőséget a csengőhangok, működési hangok beállításához.

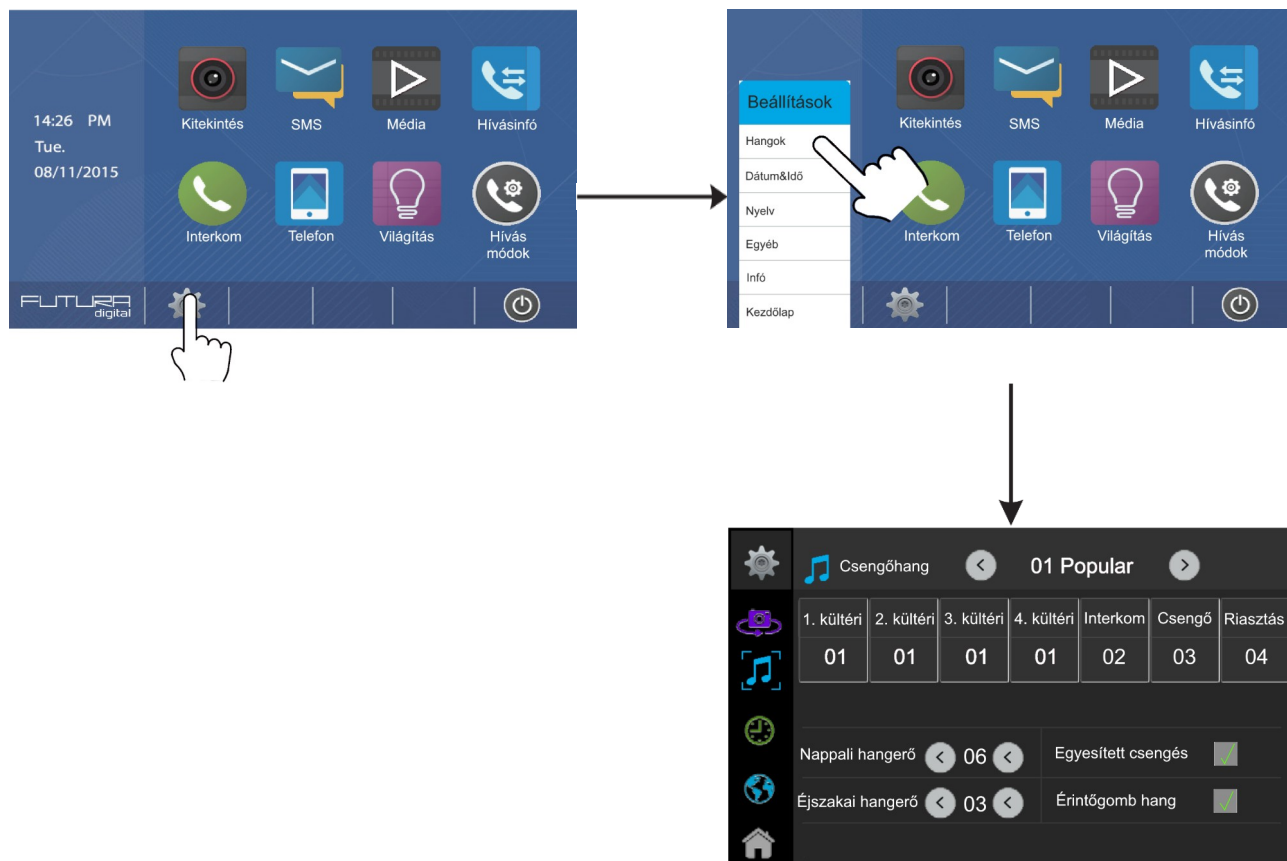

5.2. Dátum és idő beállítása

A főmenüben érintse meg a  ikont és válassza ki a **Dátum&Idő** lehetőséget a dátum és idő beállításához.

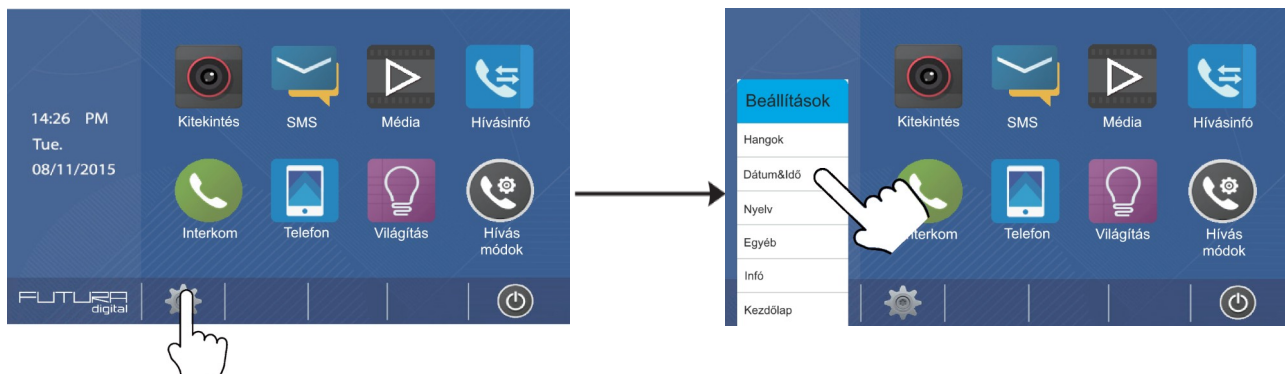

Megjegyzés:

Társasházi rendszereknél beállítható, hogy a dátum és idő a kaputábla órájának megfelelően automatikusan legyen beállítva.

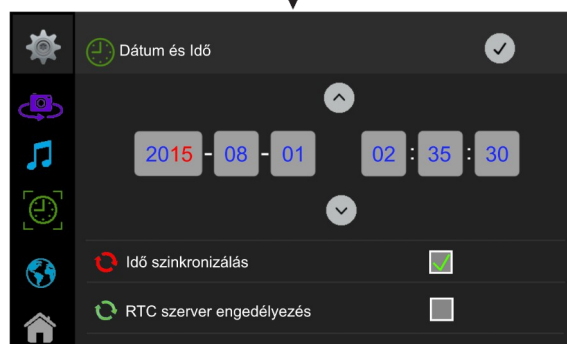

5.3. Kaputáblák és kamerák átnevezése, kitekintési idő

A főmenüben érintse meg a  ikont, majd válassza az **Egyéb** menüpontot. Itt nevezheti át a kaputáblákat és a kamerákat, valamint módosíthatja a kitekintési időt.

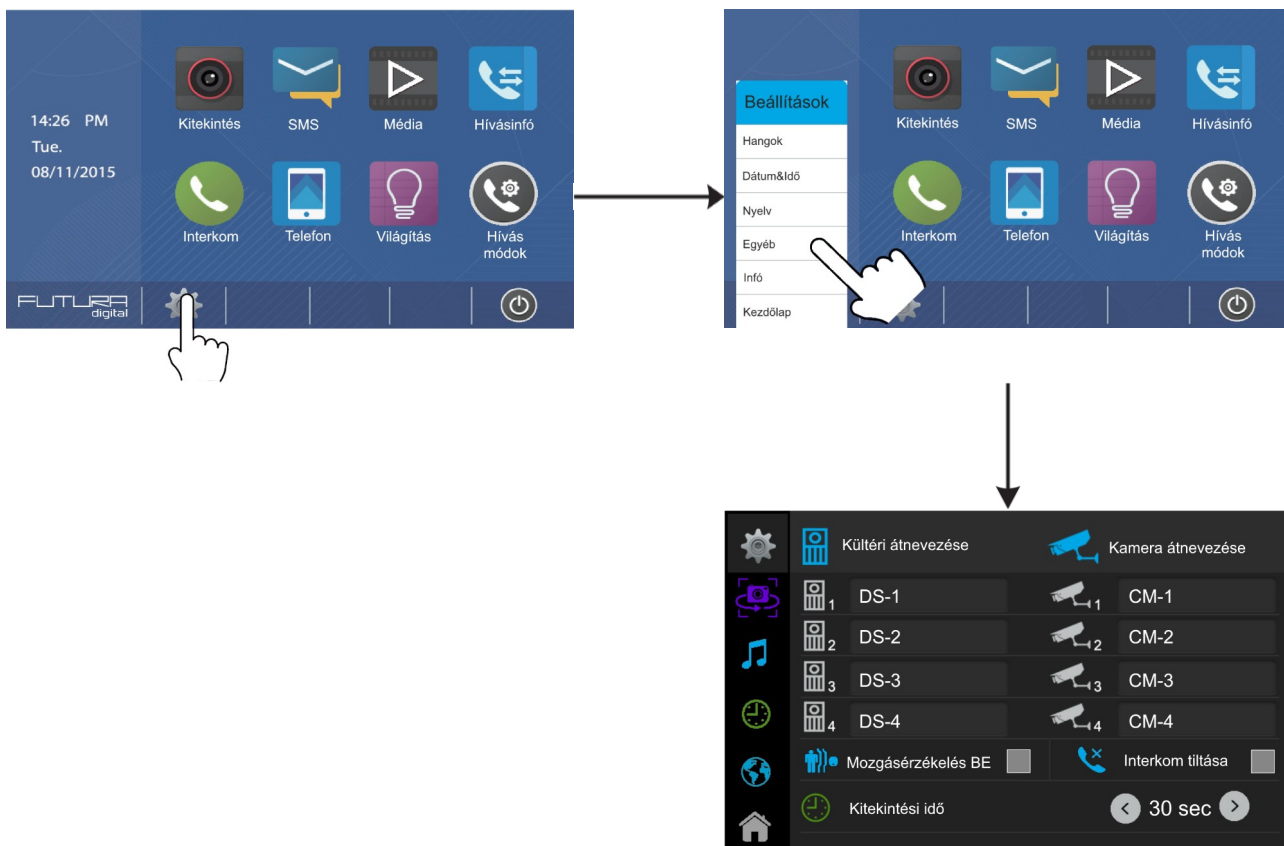

Megjegyzés:

Ha módosítani szeretné a kaputábla nevét, érintse meg a módosítani kívánt címet, majd írja be az új nevet.



5.4. Kijelző és hangerő beállítás

Kitekintés vagy beszélgetés közben érintse meg a „>>”, majd a  ikont a beállítási lehetőségek megjelenítéséhez.

1. Összesen 4 kijelző mód közül választhat a felhasználó: **Normál**, **Világos**, **Lágy**, **Egyéni**.
2. Ugyanitt állítható be a beszédhangerő is.
3. A visszalépéshez érintse meg a videó ablakot.

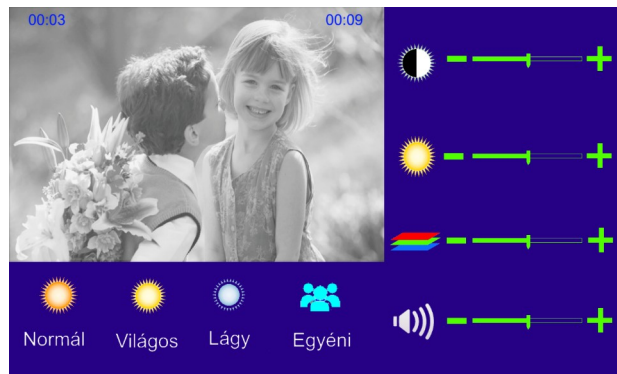



6. SOS SMS funkció

Készenléti állapotban tartsa nyomva az SOS gombot 3 másodpercig, ekkor megjelenik az SOS SMS oldal. A  ikont megérintve a készülék üzenetet küld az átirányítási lista első telefonszámára. Ez a funkció csak akkor működik, ha a rendszerhez GSM vagy TPS modul van csatlakoztatva.



7. Gyári beállítások visszaállítása

A gyári beállítások visszaállítása töröl minden felhasználói beállítást és helyettük a gyári értékeket állítja vissza.

A főmenüben érintse meg a  logót az információs menü eléréséhez, majd a  ikonnal aktiválhatja a funkciót. Ha a  ikonnal jóváhagyhatja a beállítást a készülék gyári állapotba áll vissza.



8. Monitor címének beállítása

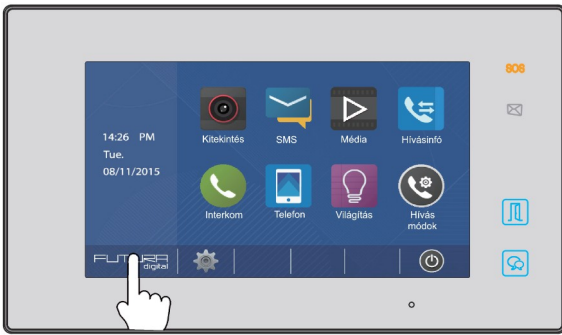

1. A főmenüben érintse meg a  logót az infó menü eléréséhez.

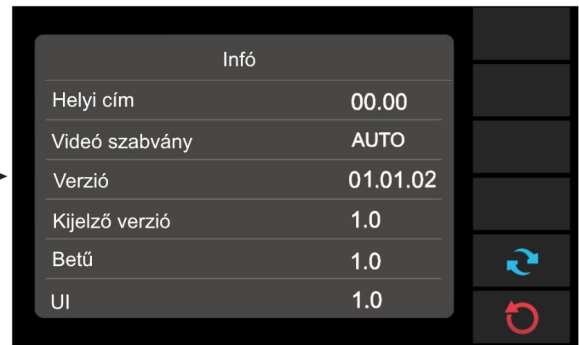

2. Tartsa nyomva a  érintógombot 3 másodpercig.



4. A „@ + OK” beírása után megjelenik a **címzés állító menü**. Itt választhat, hogy a DIP kapcsolók állásának megfelelően legyen címezve a monitor, vagy a kézi címzést választva beírhatja a kívánt címet.



3. Megjelenik a digitális billentyűzet. Itt adhatók meg a **felhasználói kódok**.

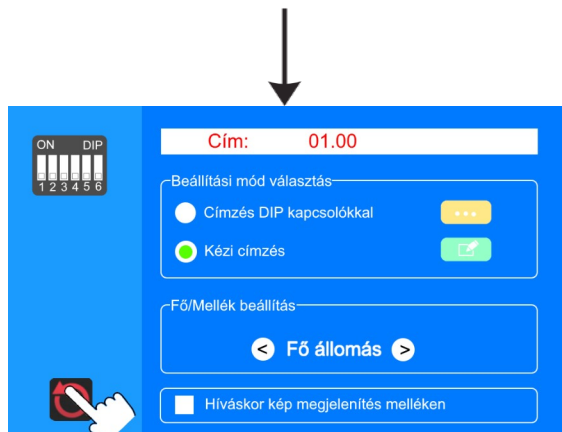

5. A beállítások végeztével érintse meg a  ikont a visszalépéshez.

8.1. Portáskészülék beállítása

A monitor kijelölhető portáskészüléknek, ez a készülék az Interkom menüben közvetlen paranccsal hívható. A funkció a 8004-es kóddal aktiválható, a 8005-ös kóddal tiltható le.

8.2. Mellékmonitor beállítások

Egy rendszeren belül, egy címen összesen 4 készülék lehet, 1 darab főkészülék és 3 darab mellékkészülék. Főkészüléknek minden esetben lennie kell.

A beállítás kétféle módon történhet, az egyik esetben a felhasználói kódot közvetlenül kell bevinni a digitális billentyűzet segítségével. A felhasználói kódok a következők:

Kód	Funkció
8000	Főkészülék
8001	1-es mellékkészülék
8002	2-es mellékkészülék
8003	3-as mellékkészülék

A másik lehetőség a **Címzés állító menü** grafikus felületén, a **Fő/Mellék beállítás** menüpontjában kiválaszthatja, hogy a monitor fő vagy mellékkészülékként üzemel.

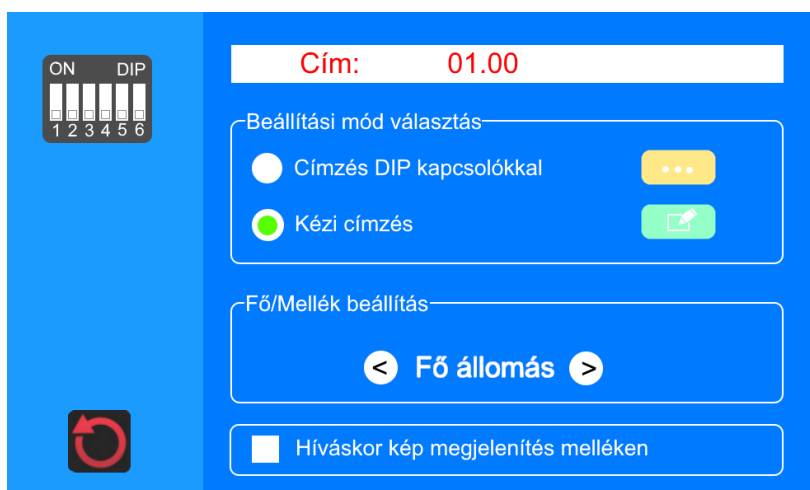

8.3. Mellékmonitor képmegjelenítés

Gyári beállítás szerint kaputábláról érkező hívás esetén csak a főkészüléken jelenik meg a kép, a mellékmonitorok csak hangjelzést adnak. Ez a beállítás minden mellékmonitoron szabadon módosítható.

A beállítás kétféle módon történhet, az egyik esetben a felhasználói kódot közvetlenül kell bevinni a digitális billentyűzet segítségével. A felhasználói kódok a következők:

Kód	Funkció
8006	Mellékmonitor képmegjelenítés bekapcsolása
8007	Mellékmonitor képmegjelenítés kikapcsolása

A másik lehetőség a **Címzés állító menü** grafikus felületén, a **Híváskor képmegjelenítés melléken** menüpontban aktiválhatja/deaktiválhatja a beállítást.

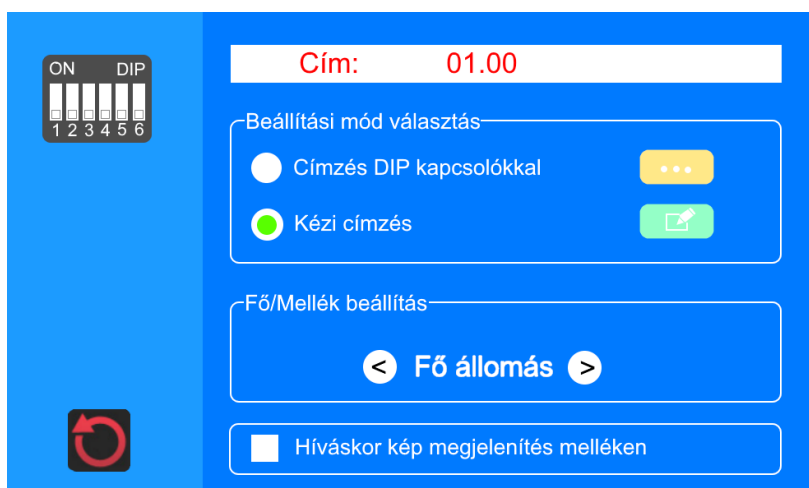

Megjegyzés:

Maximum 4 monitoron jeleníthető meg a kép. Továbbá vegye figyelembe hogy, az opció aktiválásakor megnövekszik az áramfelvétel. Ha a tápegység nem megfelelő, a rendszer nem fog működni.

9. Dátum és idő formátum beállítás

A rendszer két dátum és két idő formátumot tartalmaz. Ezeket a következő felhasználói kódokkal módosíthatja:

Kód	Funkció
8008	Dátum formátum: hónap/nap/év
8009	Dátum formátum: nap/hónap/év
8012	Idő formátum: 12 órás
8013	Idő formátum: 24 órás

10. Zárnyítási beállítások

10.1. Zárnyítási mód beállítás

Két különböző zárnyítási mód közül választhat:

1. Feszültségre nyit (normál működés), zárnyítási mód = 0 (alapértelmezett)
2. Feszültségelvételelre nyit (fordított működés), zárnyítási mód = 1.

A beállításhoz szükséges felhasználói kódok:

Kód	Funkció
8010	Zárnyítási mód = 0, normál működés
8011	Zárnyítási mód = 1, fordított működés



10.2. Zárnyitási idő beállítás







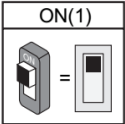
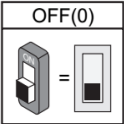
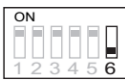

























A zárnyitási idő bármikor módosítható a monitoron keresztül 1 és 99 másodperc között, ez a megfelelő felhasználói kód megadásával lehetséges 8401 és 8499 között, ahol 8401 jelenti az 1 másodpercet, 8499 pedig a 99 másodpercet.

Megjegyzés:

A zárnyitási időt a kaputábla tárolja, így elég csak egy monitoron elvégezni a beállítást. Társasházi rendszerek esetén ezt az értéket lakáskészülékről nem lehet módosítani.

11. Beltéri címének beállítása DIP kapcsolókkal

			DIP6	Beállítás	DIP6	Beállítás
				A monitor nem a vonal végén található.		A monitor a vonal végén található.

Kapcsoló állása	Felhasználói kód	Kapcsoló állása	Felhasználói kód	Kapcsoló állása	Felhasználói kód
	Kód=0		Kód=11		Kód=22
	Kód=1		Kód=12		Kód=23
	Kód=2		Kód=13		Kód=24
	Kód=3		Kód=14		Kód=25
	Kód=4		Kód=15		Kód=26
	Kód=5		Kód=16		Kód=27
	Kód=6		Kód=17		Kód=28
	Kód=7		Kód=18		Kód=29
	Kód=8		Kód=19		Kód=30
	Kód=9		Kód=20		Kód=31
	Kód=10		Kód=21		

Az Ön márkakereskedője:

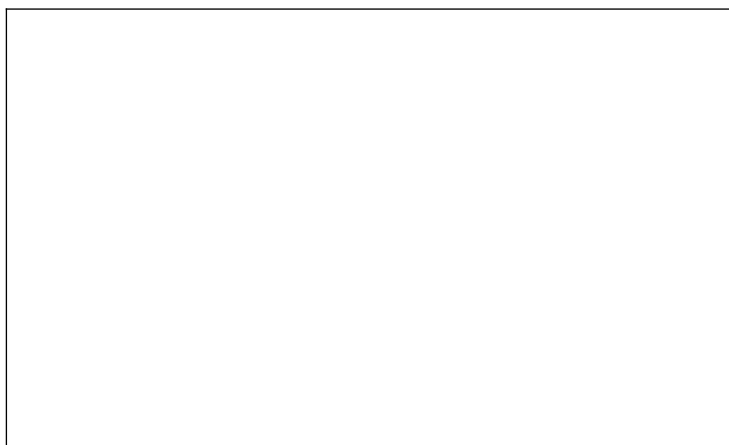

A dokumentáció a Dial-Comp KFT. szellemi tulajdona, ezért annak változtatása jogi következményeket vonhat maga után.
A fordításból, illetve a nyomdai kivitelezésből származó hibákért felelősséget nem vállalunk. A leírás és a termék változtatásának jogát a forgalmazó és a gyártó fenntartja.

Utolsó módosítás: 2020. szeptember 25.