

# FUTURA

## digital

2 VEZETÉKES KAPUTELEFON RENDSZER

### Beltéri egység

VDT-437 Felhasználói kézikönyv

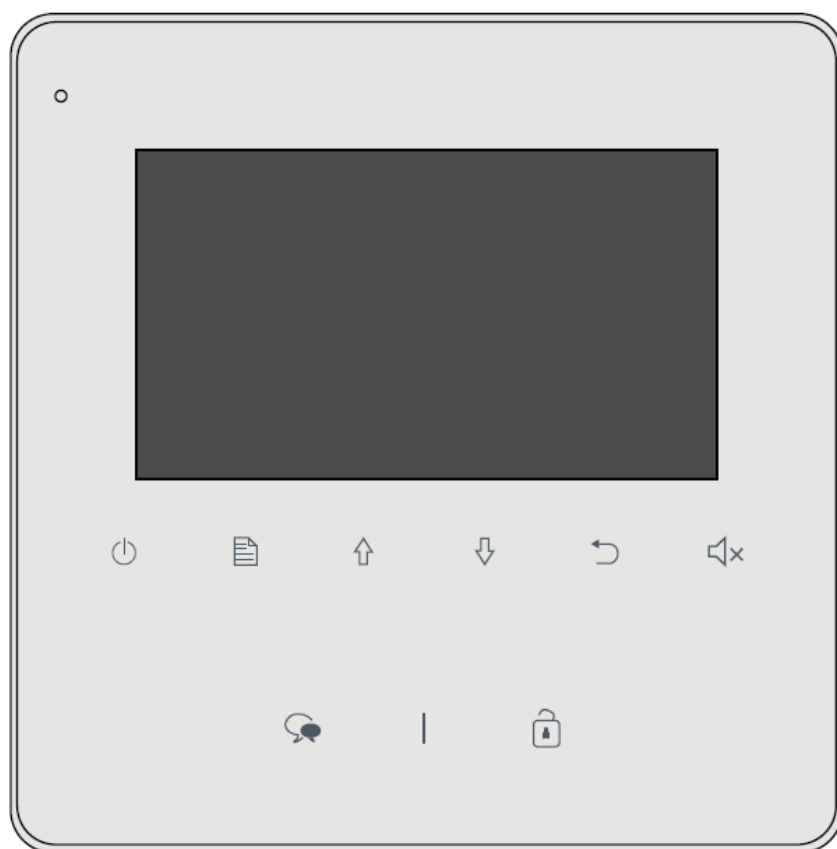

# Tartalomjegyzék

1. Felépítés és funkciók.....	3
1.1. Kiegészítő csatlakozók.....	4
2. Falra szerelés.....	5
3. Főmenü.....	5
3.1. Alapfunkciók.....	5
3.2. Interkom funkció.....	6
3.3. Ne zavarj! funkció.....	6
3.4. Világítás vezérlés.....	7
3.5. Beállítás.....	8
3.6. Gyári beállítás visszaállítása.....	8
4. Telepítői beállítások.....	9
4.1. Telepítői beállítások bevitele.....	9
4.2. Portáskészülék beállítása.....	9
4.3. Mellékmonitor beállítása.....	9
4.4. Mellékmonitor képmegjelenítése.....	10
4.5. Zárnyitási mód és idő beállítása.....	10
4.7. Monitor címzésének beállítása.....	11

# 1. Felépítés és funkciók

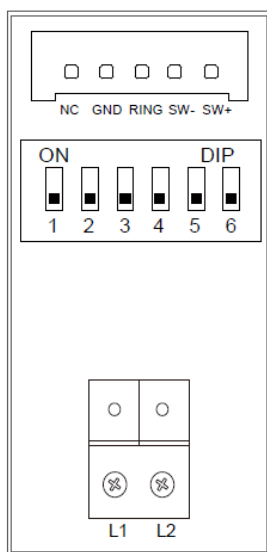
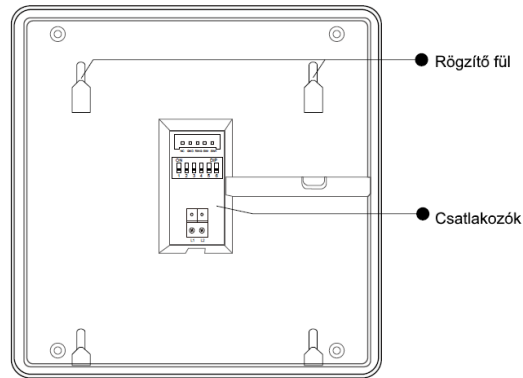
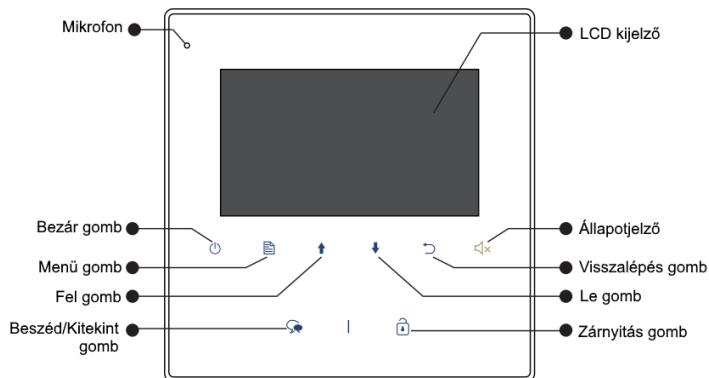

<b>SW+,SW-</b>	Ajtó melletti csengő gomb csatlakozó
<b>Ring,GND</b>	Kiegészítő csengő csatlakozó
<b>NC</b>	Nincs funkció
<b>L1,L2</b>	BUS csatlakozó
<b>DIP kapcsolók</b>	6 kapcsoló beállításhoz
<b>DIP1~DIP5</b>	Hívócím beállító kapcsolók
<b>DIP6</b>	Véglezáró impedancia (kapcsolja ON állásba ha a monitor a vonal végén van, ellenkező esetben kapcsolja OFF állásba)

## 1.1. Kiegészítő csatlakozók

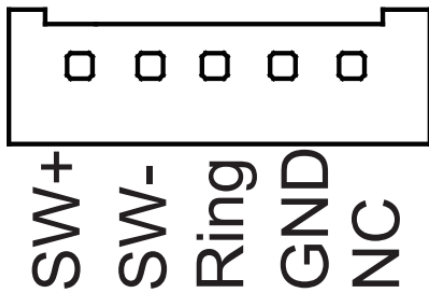

- SW+ (fehér): Ajtócsengő gomb
- SW- (zöld): Ajtócsengő gomb
- Ring (piros): Kiegészítő csengő (12Vdc 300mA)
- GND (fekete): Földpont
- NC (sárga): Nincs funkció

### Ajtócsengő gomb

A lakáskészülékhez lehet ajtócsengő gombot csatlakoztatni, így a lakás ajtajából ismét be lehet csengetni. Ajtócsengő gombról érkező hívás esetén a lakáskészülék elkezd csengetni, de kép nem jelenik meg a kijelzőn és a kiegészítő csengő is jelez (ha telepítve van).

### Kiegészítő csengő

A lakáskészülékhez lehet kiegészítő csengőt csatlakoztatni, mely jelezni fog, ha a kaputábláról vagy az ajtócsengő gombról hívás érkezik. Csengetéskor 12V egyenáramot ad ki a kimenet, 3x megszaggatva.

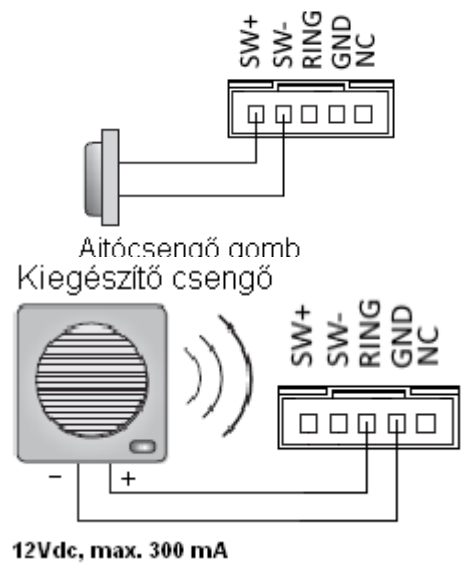

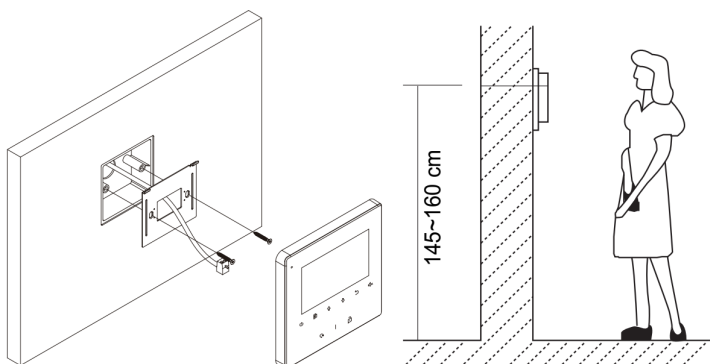

## 2. Falra szerelés









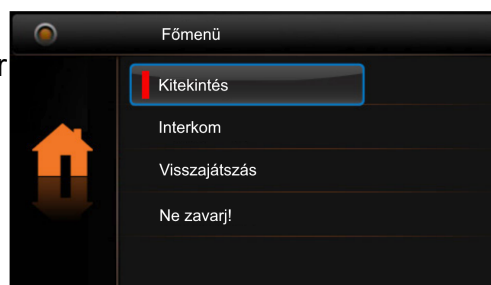

1. Használja a gyári csavarokat a szerelő keret falra rögzítéséhez.
2. Csatlakoztassa a BUS vezeték a Monitorhoz, majd helyezze a készüléket a szerelő keretre.

## 3. Főmenü





Készenléti módban nyomja meg a  Menü/  Bezár gombot, ekkor megjelenik a főmenü.





### 3.1. Alapfunkciók

1. Nyomja meg a Hívó gombot a kaputáblán, a monitor csörögni kezd és megjelenik a kamera képe a kijelzőn.
2. Nyomja meg a  Beszéd/Kitekintés gombot a hívás fogadásához. A beszélgetés hossza maximum 90 másodperc. A hívás befejezéséhez nyomja meg a  Beszéd/Kitekintés vagy  Bezár gombot. Ha senki nem válaszol a hívásra, a Monitor 40 másodperc elteltével automatikusan készenléti módba kapcsol.
3. Beszélgetés közben nyomja meg a  Zárnyitás gombot az ajtó nyitásához. A második zárnyításhoz először aktiválni kell a funkciót (lásd: 4.6. fejezet). Ha a funkció aktív, a zárnyitás gomb megnyomásakor megjelenik két ikon, amik a két zárnak felelnek meg. A megfelelő ikon kiválasztása után nyomja meg ismét a zárnyitás gombot a nyitáshoz.
4. Készenléti módban nyomja meg a  Beszéd/Kitekintés gombot a kitekintéshez. (vagy válassza ki a **Kitekintés** funkciót a főmenüben és nyomja meg a  Menü gombot, majd a megfelelő kamera kiválasztásához, a kamerák közötti váltáshoz használja a  /  gombokat)

## 3.2. Interkom funkció

Készenléti módban nyomja meg a  Menü gombot a Főmenübe lépéshez. Használja a  /  gombokat az Interkom funkció kiválasztásához, majd a  Menü gomb ismételt megnyomásával beléphet az Interkom oldalra.

### 1. Hívás név szerint

A felhasználók az egyik lakásból felhívhatják a rendszerhez csatlakoztatott többi lakást. A címlista létrehozása automatikusan történik. A  /  gombokkal választhatja ki a tárcsázni kívánt lakást, majd a  Menü gombbal indíthatja a hívás.





### 2. Belső hívás

Ha egy lakáson belül több monitor van telepítve, akkor a Belső hívás indítható. Ekkor a lakásban található többi monitor csörögni kezd, ha valamelyik monitor fogadja a hívást a többi készülék elhallgat. Mikor az egyik monitorról válaszolunk a hívásra, akkor a többi monitor abbahagyja a csörögést. (a címbeállításoknak meg kell egyezniük Belső híváshoz)

### 3. Portás hívása

A rendszerben az egyik monitor portáskészülékként működtethető, ebben az esetben, ha a Belső hívások menüben a Portás hívás funkciót választjuk, akkor ez a készülék fog csörögni.

## 3.3. Ne zavarj! funkció

Készenléti módban nyomja  Menü gombot a főmenübe lépéshez, majd használja a  /  gombokat a Ne zavarj! funkció kiválasztásához, itt 4 elem közül választhat.

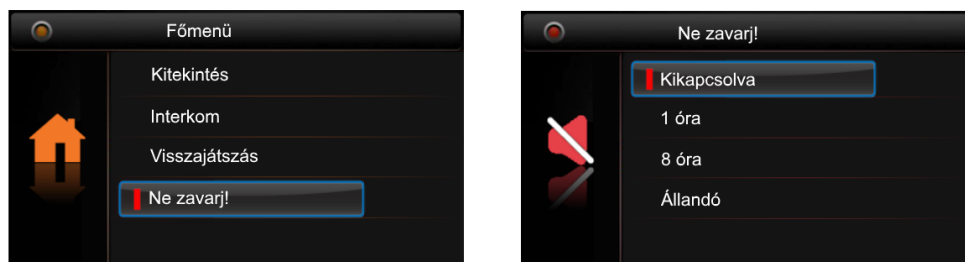



1. Nincs némítás (a készülék alapállapotban van, beérkező hívásra csörög)

2. 1 óra (az adott időre a készülék néma üzemmódba kapcsolható)
3. 8 óra (az adott időre a készülék néma üzemmódba kapcsolható)
4. Folyamatos némítás (kikapcsolásig a készülék néma üzemmódban van)

### 3.4. Világítás vezérlés

**Megjegyzés: A funkció eléréséhez VDT - RLC modul szükséges, melyet világítás módba kell állítani.**

Készenléti módban nyomja  Menü gombot a főmenübe lépéshez, majd használja a  /  gombokat a Világítás funkció kiválasztásához, itt 3 elem közül választhat.

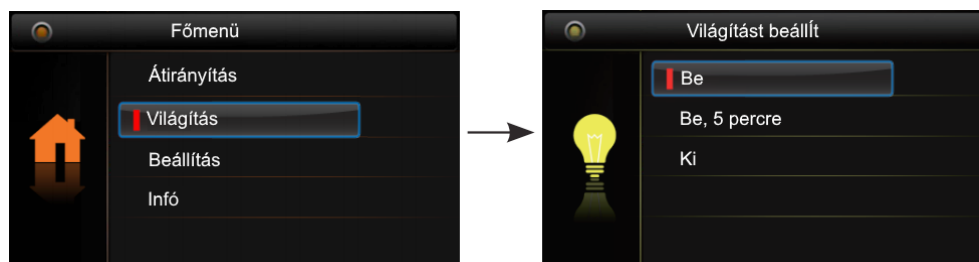

#### 1. Bekapcsol

A lépcsőházban felkapcsol a világítás, majd 60 másodperc elteltével automatikusan kikapcsol.



#### 2. Bekapcsol 5 percre

A lépcsőházban felkapcsol a világítás, majd 5 perc elteltével automatikusan kikapcsol.

#### 3. Kikapcsol

A lépcsőházban a világítás nem kapcsol fel.

## 3.5. Beállítás

Készletléti módban nyomja meg a  Menü gombot a főmenübe lépéshez, majd használja a  /  gombokat a Beállítások funkció kiválasztásához, itt 4 elem közül választhat.

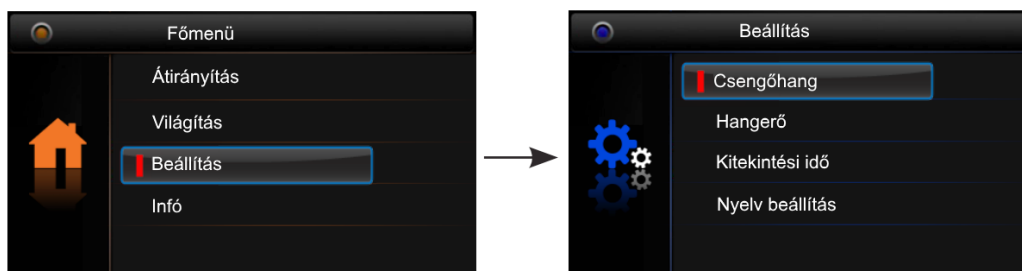

### 1. Csengőhang

Kaputábláról érkező hívás, Interkom hívás és kapucsengő csengőhangjának beállítása.

### 2. Hangereje

Csengés hangerejének beállítása.





### 3. Kitekintési idő

Beállítható, hogy a képernyő meddig legyen aktív.

### 4. Nyelv beállítása

A készülék nyelvének beállítása.

## 3.6. Gyári beállítás visszaállítása

Készletléti módban nyomja  Menü gombot a főmenübe lépéshez, majd használja a  /  gombokat az Infó menü kiválasztásához. Nyomja meg a  Menü gombot a visszaállításhoz, majd újra a  Menü gombot a megerősítéshez.

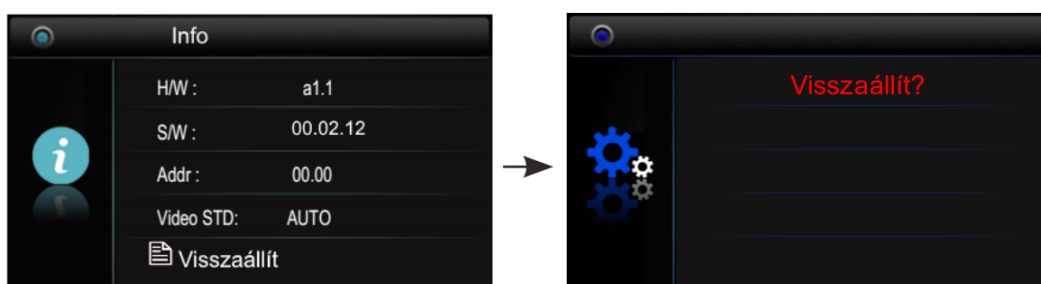



## 4. Telepítői beállítások

### 4.1. Telepítői beállítások bevitele

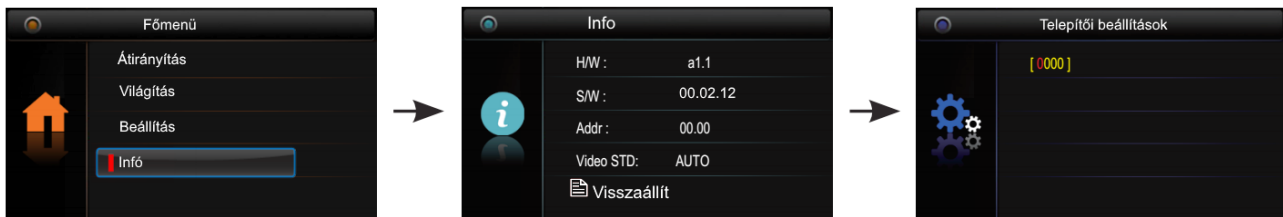

1. Használja a / gombokat az Infó menüpont kiválasztásához majd nyomja meg a Menü gombot a belépéshez.
2. Tartsa nyomva a Zárnyitás gombot 3 másodpercig.
3. Használja a / gombokat a felhasználói kódok beviteléhez. A kódok elfogadásához használja a Menü gombot.

### 4.2. Portáskészülék beállítása

A monitort ki lehet jelölni Portáskészüléknek, aminek közvetlen hívó parancsa van az Interkom menüben. Ezt a funkciót a **8004** kódszámmal lehet engedélyezni, és a **8005** kódszámmal tiltani. Fontos, ha be van kapcsolva a portás készülék funkció akkor az nem hívható közvetlen a kültérről. Csak többlakásos kültérin van erre közvetlen funkció.

### 4.3. Mellékmonitor beállítása

Egy lakásban összesen 4 monitor lehet. 1 fő monitor és 3 mellékmonitor. Mind a 4 beltérinek azonos címen kell lennie és minden esetben kell lennie a rendszerben egy fő készüléknek.

Kód	Funkció
8000	Főmonitor
8001	1-es mellékmonitor
8002	2-es mellékmonitor
8003	3-as mellékmonitor

## 4.4. Mellékmonitor képmegjelenítése

Alap módban ha a kaputábláról hívás érkezik, a fő és mellékmonitorok egy időben kezdenek csörögni, de kép csak a fő monitoron jelenik meg. Ezt meg lehet változtatni. A telepítői menüben meg kell adni a **8006** telepítő kódot, azon a mellékmonitoron amelyiken szeretnénk kameraképet megjeleníteni, ugyanezt a **8007** kóddal tilthatjuk le. Minden monitoron külön be kell állítani ezt a funkciót. Egy címen egy főmonitor és három mellékmonitor lehet. Fontos, hogy ha nem megfelelő a betáplálás és a vezeték keresztmetszete akkor előfordulhat, hogy ez a funkció nem fog megfelelően működni.

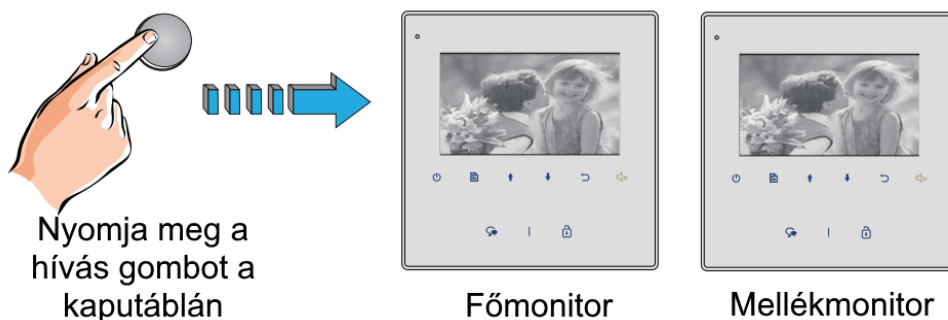



## 4.5. Zárnyítási mód és idő beállítása

A zárnyítási mód és idő módosításához kérjük lapozza fel a kaputábla leírását, mivel a lakáskészületről ezt a paramétert nem lehet megváltoztatni.





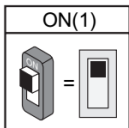
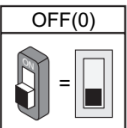











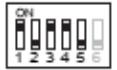













## 4.7. Monitor címzésének beállítása

Minden lakásnak egyedi hívócímmel kell rendelkeznie, melyet a DIP kapcsolók segítségével lehet beállítani.

- DIP1~DIP5 kapcsolókkal állíthatjuk be a hívócímet, 0~31 értékeket vehetnek fel a lakások, összesen 32 lehet
- ha egy lakáson belül több monitor található, akkor az egyiket főmonitornak, a többit mellékmonitornak kell beállítani (összesen 3 mellékmonitor lehet, **4.3. fejezet**)
- DIP6 kapcsoló a monitor helyét jelöli a rendszerben, ha a monitor a BUS vonal végén helyezkedik el akkor állítsa ON állásra, ellenkező esetben OFF állásban kell lennie

			<b>DIP6</b>	<b>Beállítás</b>	<b>DIP6</b>	<b>Beállítás</b>
				A monitor nem a vonal végén található.		A monitor a vonal végén található.

A hívócímet tartalmazó táblázat:

Kapcsoló állása	Felhasználói kód	Kapcsoló állása	Felhasználói kód	Kapcsoló állása	Felhasználói kód
	Kód=0		Kód=11		Kód=22
	Kód=1		Kód=12		Kód=23
	Kód=2		Kód=13		Kód=24
	Kód=3		Kód=14		Kód=25
	Kód=4		Kód=15		Kód=26
	Kód=5		Kód=16		Kód=27
	Kód=6		Kód=17		Kód=28
	Kód=7		Kód=18		Kód=29
	Kód=8		Kód=19		Kód=30
	Kód=9		Kód=20		Kód=31
	Kód=10		Kód=21		

Az Ön márkakereskedője:



A dokumentáció a Dial-Comp KFT. szellemi tulajdona, ezért annak változtatása jogi következményeket vonhat maga után.  
A fordításból, illetve a nyomdai kivitelezésből származó hibákért felelősséget nem vállalunk. A leírás és a termék változtatásának jogát a forgalmazó és a gyártó fenntartja.

Utolsó módosítás: 2022. június 2.