2-VEZETÉKES KAPUTELEFON RENDSZER

Kültéri egység

VDMR-18S Felhasználói kézikönyv



Tartalomjegyzék

1. Bevezetés.....	3
2. Felépítés és funkciók.....	3
2.1. Csatlakozók.....	3
3. Kaputábla felszerelése.....	4
4. Elektromos zár bekötése.....	5
4.1. Zárnyitás belső tápellátással.....	5
4.2. Zárnyitás külső tápellátásról.....	5
5. A kaputábla felprogramozása.....	6
5.1. Eszközök menü.....	6
5.2. Telepítői menü.....	7
5.3. Beállítások menü.....	9
5.4. Közelítő (proximity) kártya kezelés.....	11
5.5. Csatlakoztatott monitorok keresése.....	13
5.6. Csatlakoztatott kaputáblák keresése.....	13
5.7. Feszültség mérés.....	13
6. Működési módok.....	14
6.1. Hagyományos 32 lakásos mód.....	14
6.2. Audió-mód.....	15
6.3. Router mód.....	16
6.4. Gateway mód.....	17
7. Névlista frissítése.....	17
8. Műszaki adatok.....	18
Jegyzetek:.....	19

1. Bevezetés

A VDMR-18S ideális megoldás társasházak kaputelefon rendszerének kiépítéséhez. Segítségével 256-ra bővítheti a hívható lakások számát egy rendszeren belül. Sok funkcióval bővült, gazdagodott a kaputábla, ilyenek például a érintő gombos navigációs billentyűzet, névlista, hang visszajelző, stb... A felhasználók SD kártya segítségével frissíthetik a névlistát.

2. Felépítés és funkciók

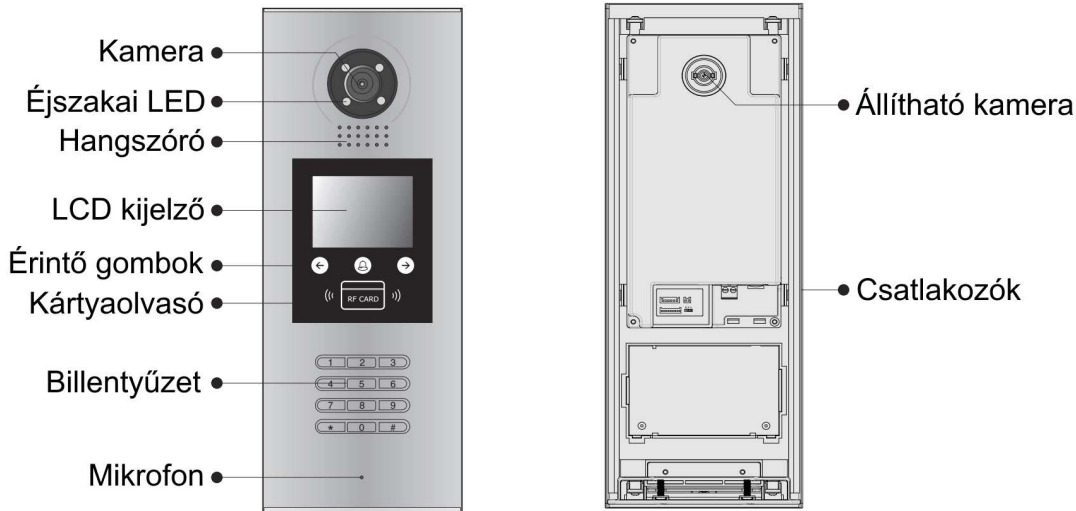

2.1. Csatlakozók

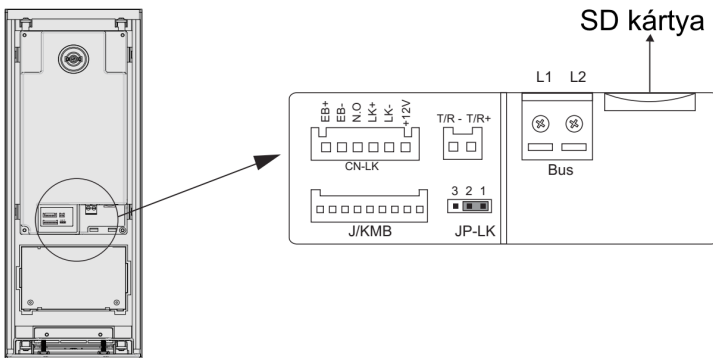

+12V +12Vdc feszültség kimenet

LK-(GND) Földpont
LK+(COM) Jelfogó közös pont

NO Nyitott kontaktus, vezérlésre zár

EB+ Kapunyitó gomb

EB- Kapunyitó gomb

JP-LK Zárnyitás típusának beállítása

T/R- RS485 kommunikációs port

T/R+ RS485 kommunikációs port

BUS Polaritásfüggetlen BUS csatlakozó

3. Kaputábla felszerelése

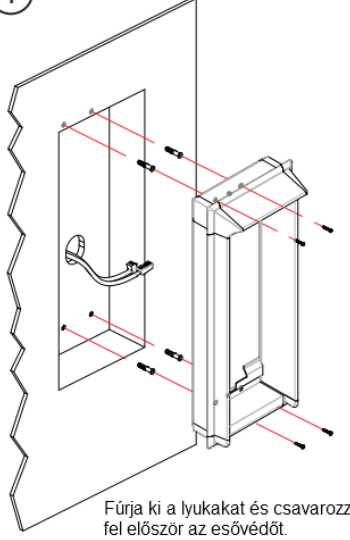
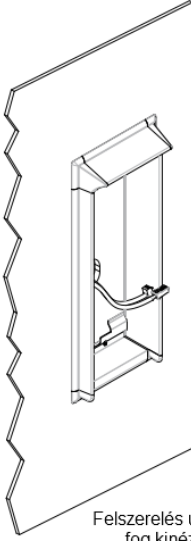
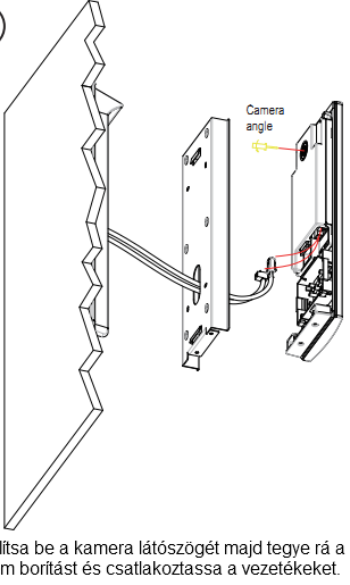
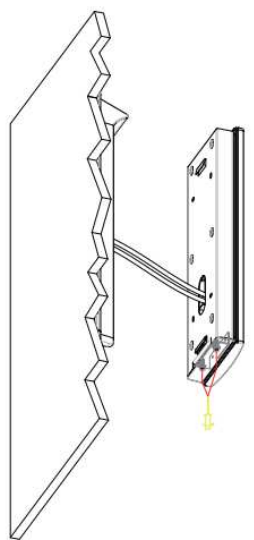
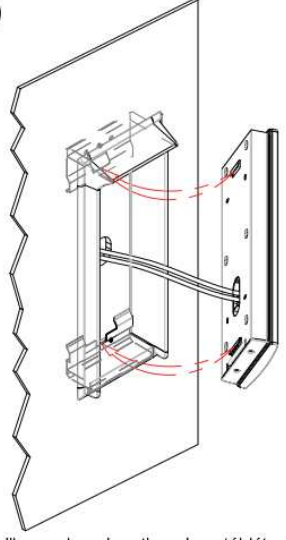
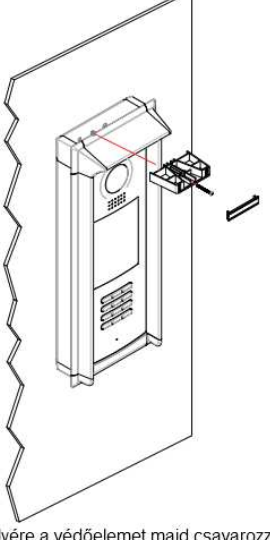
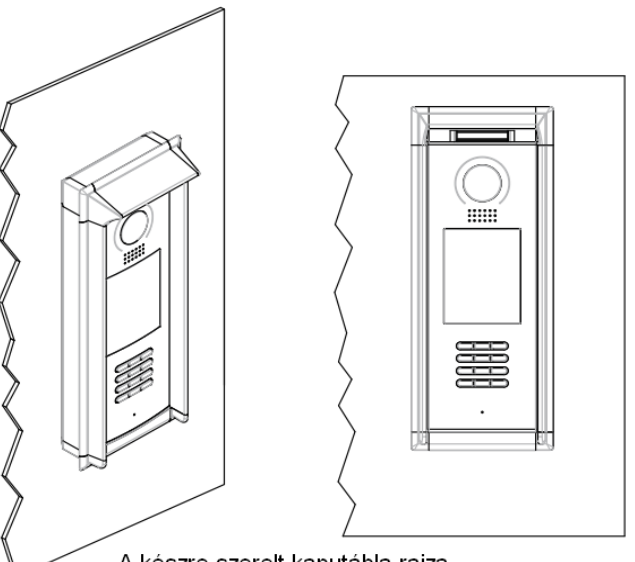
<p>1</p>  <p>Fúrja ki a lyukakat és csavarozza fel először az esővédőt.</p>	<p>2</p>  <p>Felszerelés után így fog kinézni.</p>	<p>3</p>  <p>Állítsa be a kamera látószögét majd tegye rá a fém borítást és csatlakoztassa a vezetékeket.</p>
<p>4</p>  <p>Csavarokkal rögzítse a hátlapot a készülékhez.</p>	<p>5</p>  <p>Illessze be a keretbe a kaputáblát.</p>	<p>6</p>  <p>Tegye a helyére a védőlemezt majd csavarozza be. Odaerősítve ezzel a kaputáblát a kerethez.</p>
<p>7</p>  <p>A készre szerelt kaputábla rajza.</p>		

4. Elektromos zár bekötése

4.1. Zárnyitás belső tápellátással

- A kaputábláról az elektromos zár 12Vdc feszültséget kap, a felvett áram maximum 250mA lehet. Eltérő feszültségű és áramú zárat külső tápfeszültségről kell kapcsolni.
- A zárnyitási paramétereket 0-ra (alapértékre) kell állítani.
- Az átkötés (jumper) állása 1-2 pozícióban **fordított működésű**, 2-3 pozícióban **normál működésű** módot eredményez.
- A zárnyitási idő beállítására a kaputábla menüjében van lehetőség.

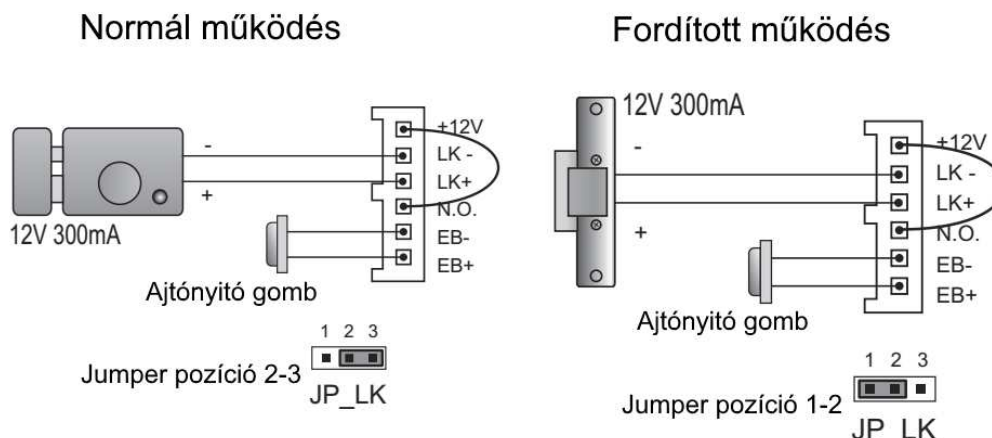

4.2. Zárnyitás külső tápellátásról

- A kiegészítő tápegységet a zárnak megfelelően kell kiválasztani.
- A jumpert normál és fordított működésű zárok esetén is el kell távolítani.
- A zárnyitási módot a különböző zárnak megfelelően kell beállítani, erre a kaputábla menüjében van lehetőség.
 - Normál működésű mód: nyitási mód=0 (feszültségre nyit – alapbeállítás)
 - Fordított működésű mód: nyitási mód=1 (feszültség elvételére nyit-biztonsági üzemmód)
- A zárnyitási idő beállítására is a kaputábla menüjében van lehetőség.

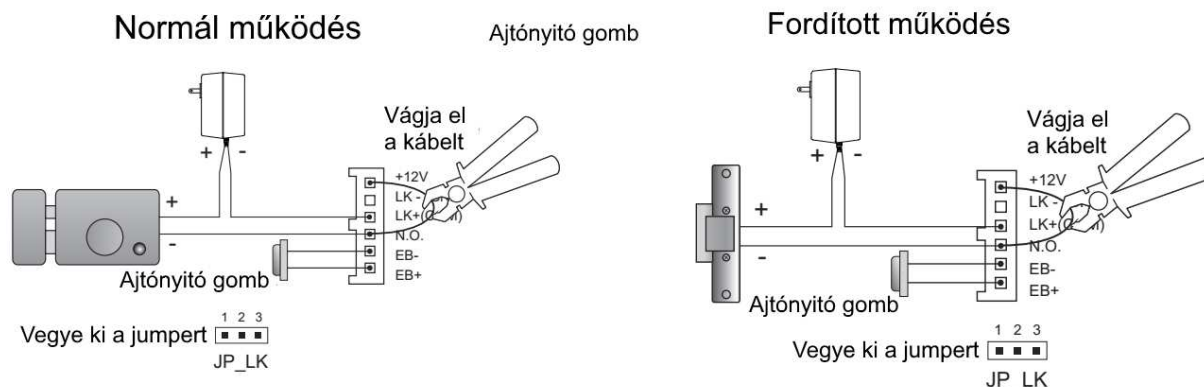

5. A kaputábla felprogramozása

A VDMR-18S típusú kaputáblát a kezdő képernyőről kiindulva lehet konfigurálni.



Készületi állapotban nyomja meg a # gombot.



Írja be a '9008'-as számot, majd a '66666666'-os telepítő kódot. (alapértelmezett)

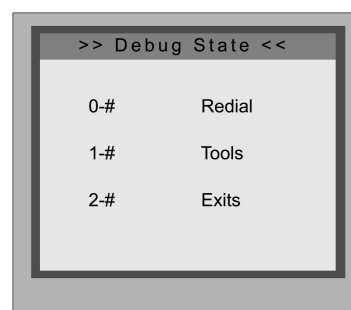

Megjelenik a Beállítások menü.

5.1. Eszközök menü

A telepítői beállítások menü eléréshez nyomja meg egymás után az 1 és # gombokat.

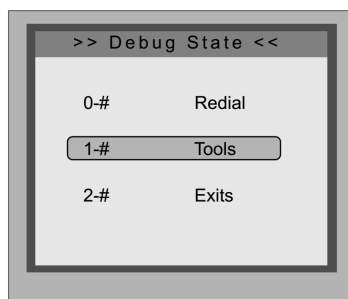

A Beállítások menüben nyomja meg egymás után az 1 és # gombokat.

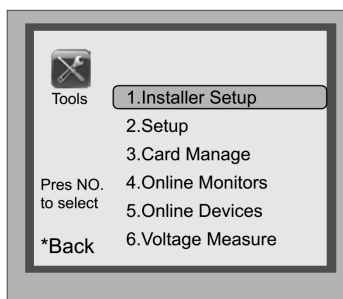

Nyomja meg az 1-es gombot a Telepítő menübe lépéshez.

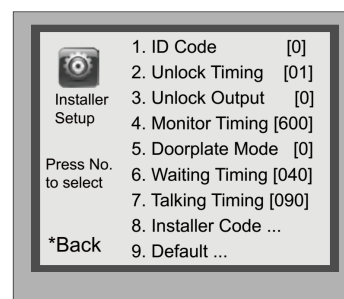

Telepítői beállítások.

5.2. Telepítői menü

1. **ID Code:** Ha csak egy kaputábla van a rendszerben akkor az értéke 0, ha két vagy több, akkor az első kaputáblát 0-ra, a másodikat 1-re, a harmadikat 2-re a negyediket 3-ra kell állítani. Összesen 4 kaputábla lehet egy rendszerben.

1. ID Code [0]
[-]
(0~3)
* Cancel # Save

2. **Unlock timing:** Itt adható meg a zárnyitási idő, 01~99 másodpercig állítható az érték.

2. Unlock Timing [01]
[- -]
(01~99)
* Cancel # Save

3. **Unlock Output:** 2 zárnyitási mód közül választhat: Normál vagy Fordított működés. Az érték 0 Normál működésű és 1 Fordított működésű zárok esetén.

3. Unlock Output [0]
[-]
(0~1)
* Cancel # Save

4. **Monitor Timing:** Kitekintés időzítése, a gyári érték 600 másodperc. 006~600 másodperces értékeket adhat meg.

4. Monitor Timing [600]
[- - -]
(006~600)
* Cancel # Save

5. **Doorplate Mode:** Megadható a hívásindítás módja. Ha 0 érték van beállítva, akkor a hívószám beütése után indul a hívás. Ha az érték 1, akkor a hívószám után a # gomb lenyomásával indítható a hívás.

6. **Waiting time:** A Várakozási idő hossza, ez az érték adja meg, hogy hány másodperc elteltével szakadjon meg a hívás, ha nincs válasz. 006~600 másodperc között változtatható meg ez az érték. A gyári beállítás 40 másodperc.

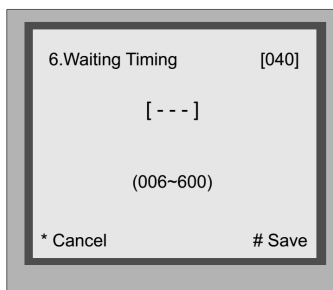

7. **Talking Timing:** Beszélgetési idő maximális hossza 006~600 másodperc között.

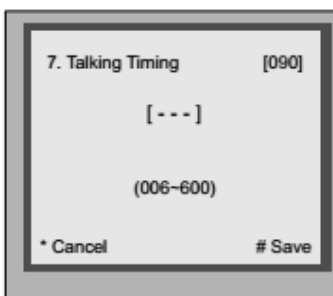

8. **Installer Code:** A Mesterkód beállítása, ez a Telepítő menübe történő belépéshez szükséges 8 számjegy hosszúságú kód.

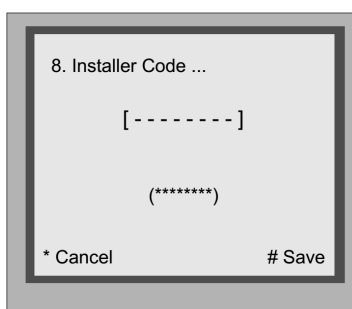

9. **Deafult:** Gyári beállítás visszaállítása, töröl minden felhasználói beállítást és helyettük a gyári értékeket állítja be.

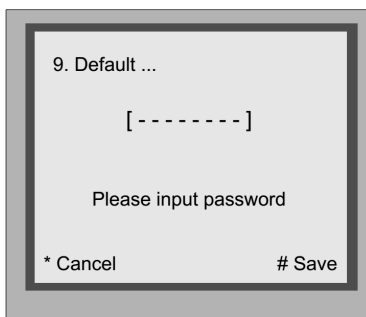

5.3. Beállítások menü

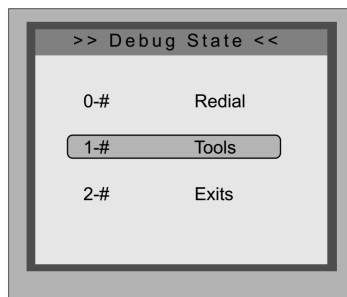

A Beállítások menüben nyomja meg egymás után az 1 és # gombokat.

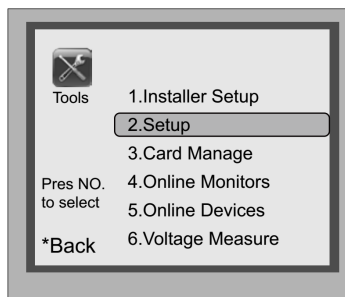

Nyomja meg az 2-es gombot. a Telepítő menübe lépéshez.

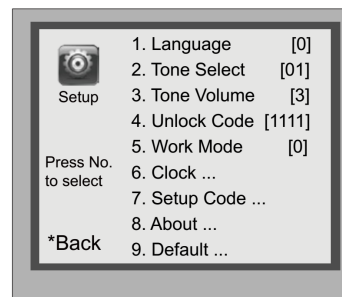

Beállítások menü.

1. **Language:** Készülék nyelvének beállítása. Jelenleg csak angol nyelv érhető el.

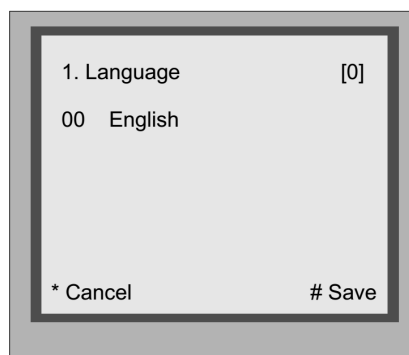

2. **Tone Select:** Visszajelző hang beállítása. 00~02 értékeket vehet fel.

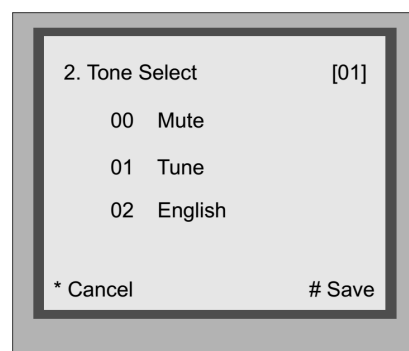

3. **Tone Volume:** Visszajelző hang hangereje 0~9-ig, ahol 0 a halk, 9 a hangos.

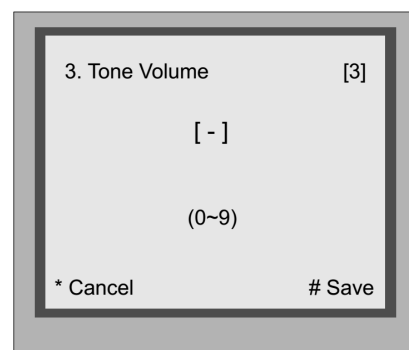

4. **Unlock Code:** Zárnyitó kód beállítása, az alapbeállítás [1111].

4. Unlock Code [1111]
[- - -]
(***)
* Cancel # Save

5. **Work Mode:** 4 működési mód közül lehet választani:

- **0:** 32 lakás
- **1:** 128 lakás
- **2:** Router mód
- **3:** Gateway mód

5. Work Mode [0]
[-]
(0~3)
* Cancel # Save

6. **Clock:** Dátum és idő beállítása, itt állíthatja be a dátum és az idő formátumát és értékét egyaránt.

7. **Setup Code:** Beállító kód módosítása, új 8 számjegyű kód megadását követően a # gombbal módosítható.

7. Setup Code ...
[- - - - - - - -]
(*****)
* Cancel # Save

8. **About:** Infó menü, tartalmazza a hardver verziószámát, szoftver verziószámát stb...



9. **Default:** Gyári beállítás visszaállítása, töröl minden felhasználói beállítást és helyettük a gyári értékeket állítja be. A beállítási kód szükséges hozzá.

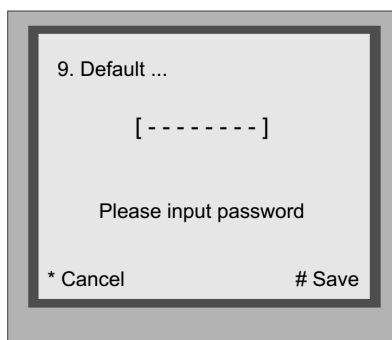

5.4. Közelítő (proximity) kártya kezelés

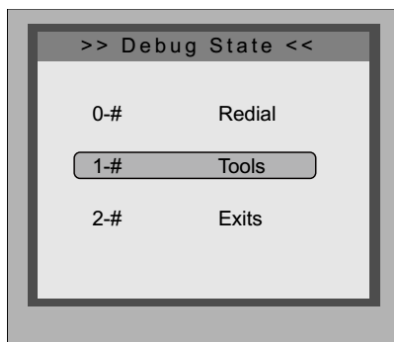

A Beállítások menüben nyomja meg egymás után az 1 és # gombokat.



Nyomja meg az 3-es gombot a proxy kártya kezelése menübe lépéshez.

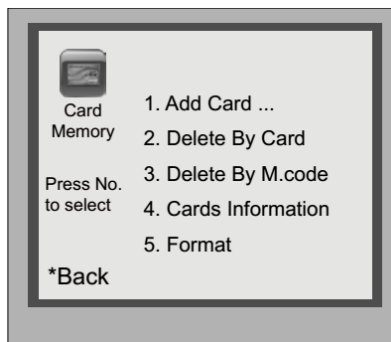

Proximity kártya kezelés menü.

1. Kártya hozzáadása:

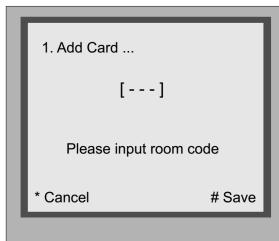

Adja meg a lakás számát.

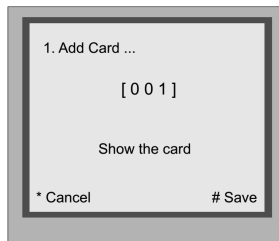

A példában ez [001].

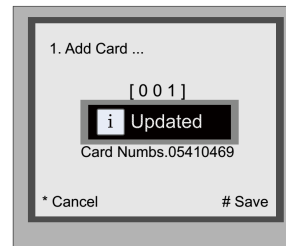

Közelítse a lakáshoz társítani kívánt kártyát.

2. Kártya törlése: A kártyákat 2 módon lehet törölni, kártya vagy lakásszám alapján. Ha lakásszám alapján töröl, akkor a lakáshoz társított összes kártya törlésre kerül.

- **Törlés kártya alapján:** a menüpont kiválasztása után közelítse a törölni kívánt kártyát. A törölt kártya száma meg fog jelenni a kijelzőn.

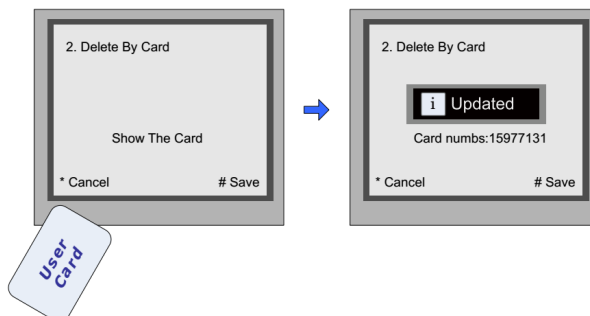

- **Törlés lakásszám alapján:** a menüpont kiválasztása után adja meg a lakás számát az összes, lakáshoz társított kártya törléséhez.

3. Card Information: A kaputáblához társított közeli kártyák számának lekérdezésére szolgáló menüpont.

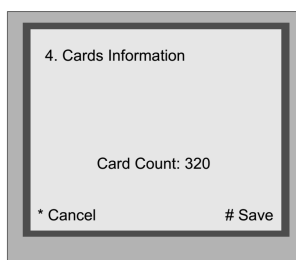

4. Format: A kaputáblához társított összes közeli kártya törlése. Meg kell adni a 8 számjegyű beállítási kódot a formázás kezdetéhez.

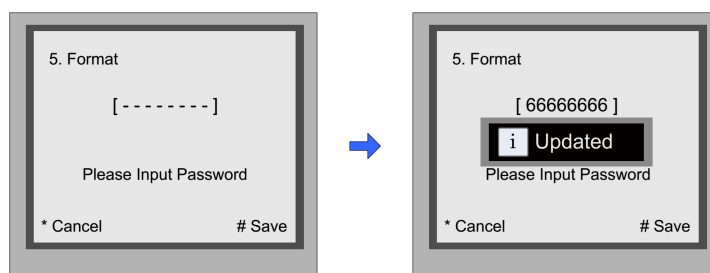

5.5. Csatlakoztatott monitorok keresése

A VDMR-18S típusú kaputáblán lehetőség van egy adott hívószám tartományon belül keresést indítani, hogy mely hívószámhoz tartozik monitor a rendszerben.

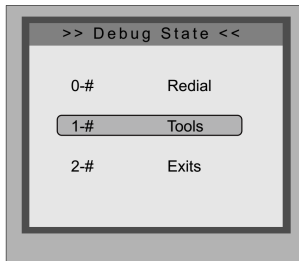

A Beállítások menüben nyomja meg egymás után az 1 és # gombokat.

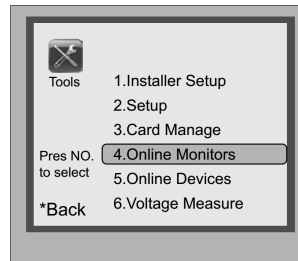

Nyomja meg az 4-es gombot a Csatlakoztatott monitorok keresése menübe lépéshez.

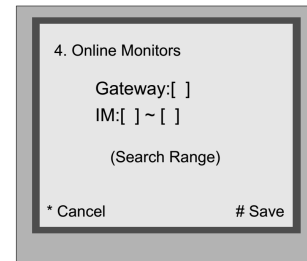

Csatlakoztatott monitorok keresése érték között.

5.6. Csatlakoztatott kaputáblák keresése

A VDMR-18S típusú kaputáblán lehetőség van a csatlakoztatott kaputáblák állapotát ellenőrizni. Maximum 4 kaputábla lehet csatlakoztatva a rendszerhez.

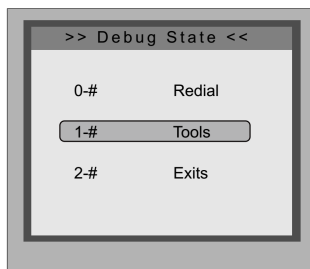

A Beállítások menüben nyomja meg egymás után az 1 és # gombokat.



Nyomja meg az 5-ös gombot a Csatlakoztatott kaputáblák keresése menübe lépéshez.

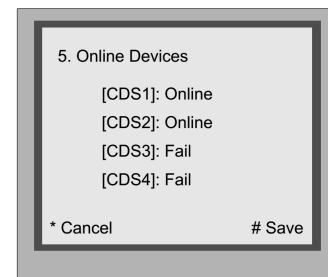

Csatlakoztatott kaputáblák keresése.

5.7. Feszültség mérés

A kaputábla képes megmérni a monitor feszültségét, de gyakran pontatlan ezért használatát csak tájékoztatóként javasoljuk.

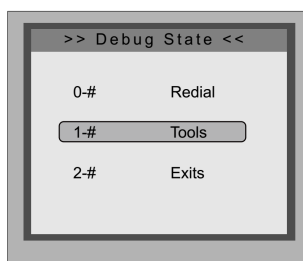

A Beállítások menüben nyomja meg egymás után az 1 és # gombokat.

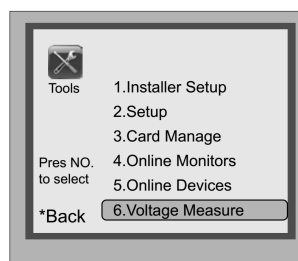

Nyomja meg az 5-ös gombot a Feszültség mérése menübe lépéshez.

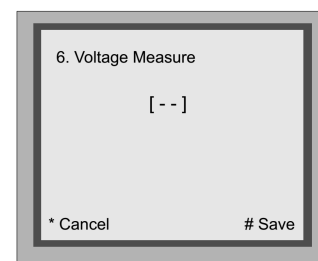

Feszültség mérése.

6. Működési módok

A VDMR-18S kaputáblán összesen négy működési mód áll rendelkezésre.



Készletléti állapotban nyomja meg a # gombot.



Írja be a '9008'-as számot, majd a '66666666'-os telepítő kódot.

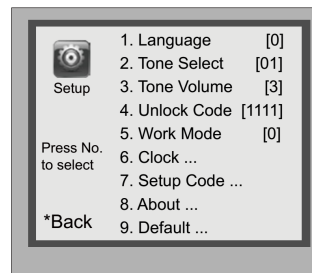

Válassza az 5-ös menüpontot a Működési módok menübe lépéshez.

6.1. Hagyományos 32 lakásos mód

Kis lakásszámú rendszerekhez alkalmazott mód, ahol a monitorok száma nem haladja meg a 32-t és nincs BDU telepítve. A beltéri egységek hívószáma 01 és 32 között lehet.

A működési módot állítsa 0-ra, az azonosító kódot 0~3-ig függően attól hogy hány kültéri egység található a rendszerben.

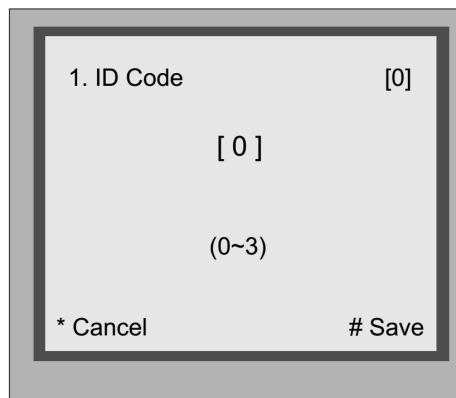
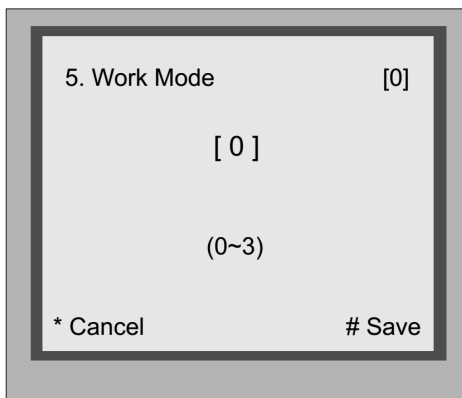

Beviteli mód beállítása: Készletléti módban nyomja meg a # gombot majd üsse be a '9008' és a '66666666' kódot. Itt adhatja meg, hogy a készülék milyen formátumban kérje híváskor a lakásszámot.

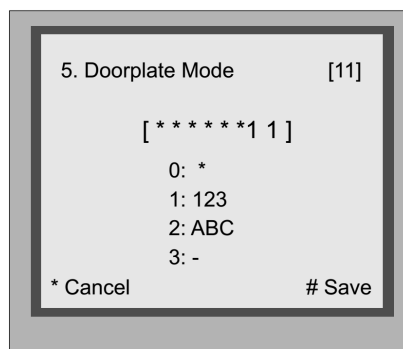

6.2. Audió-mód

A DJ-mód audió rendszerekhez használt mód, ahol a rendszer kizárólag audió beltériket tartalmaz, ilyen például a VDJ5A vagy VDJ4A.

Ebben a módban a kaputábla képes 001 és 128 között megcímezni a beltéri egységeket BDU használata nélkül.

A Működési módot állítsa 1-re, az Azonosító kódot 0~3-ig függően attól hogy hány kültéri található a rendszerben.

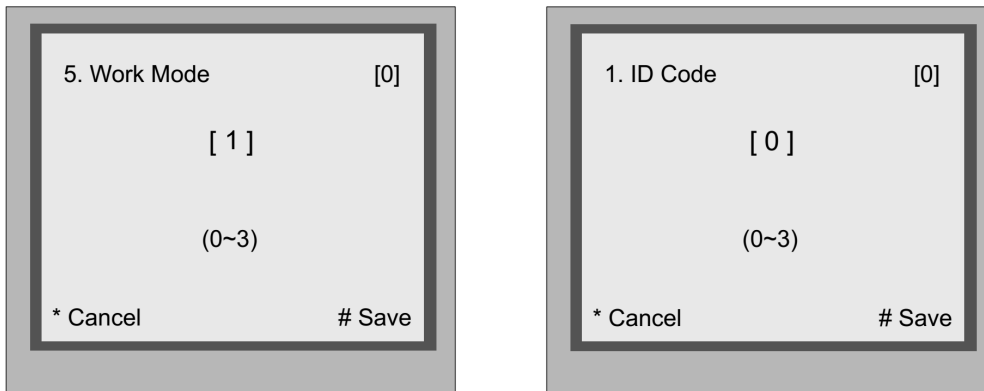

Beviteli mód beállítása: Készletléti módban nyomja meg a # gombot majd üsse be a '9008' és a '66666666' kódot. Itt adhatja meg, hogy a készülék milyen formátumban kérje híváskor a lakásszámot.

Megjegyzés: DJ-módban a címek 128-ig terjedhetnek, 100 vagy több lakáskészülék esetén már nem elegendő a 2 karakteres beviteli mód, ezért 3 karakterre kell bővíteni a beviteli formátumot.

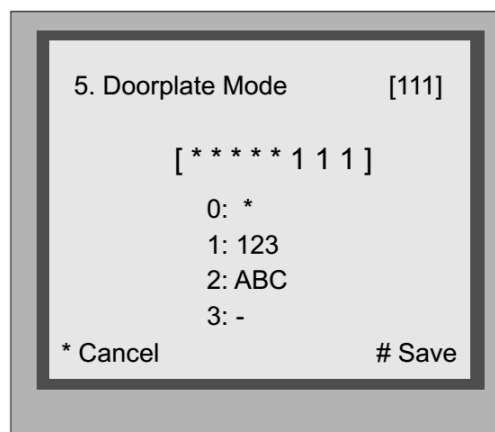

6.3. Router mód

A Router módot nagy kapacitású rendszerekben használhatjuk, ahol a monitorok száma sokszorosa a megszokottnak. Ebben a módban 8 BDU egység fűzhető fel egymás után, és minden BDU egység 32 monitort képes kezelni. Összesen 256 monitor lehet egy ilyen rendszerben.

A Működési módot állítsa 2-re, az Azonosító kódot 0~3-ig függően attól hogy hány kültéri található a rendszerben.

```
5. Work Mode [0]
[ 2 ]
(0~3)
* Cancel # Save
```

```
1. ID Code [0]
[ 0 ]
(0~3)
* Cancel # Save
```

Beviteli mód beállítása: Készletléti módban nyomja meg a # gombot majd üsse be a '9008' és a '66666666' kódot. Itt megadhatja, hogy a készülék milyen formátumban kérje híváskor a lakásszámot.

Megjegyzés: Router módban a hívócímek 256-ig tarthatnak, 100 vagy több lakáskészülék esetén már nem elegendő a 2 karakteres beviteli mód, ezért 3 karakterre kell bővíteni a beviteli formátumot.

```
5. Doorplate Mode [111]
[ * * * * * 1 1 1 ]
0: *
1: 123
2: ABC
3: -
* Cancel # Save
```

6.4. Gateway mód

Gateway módok akkor használunk, ha van egy közös kaputábla a rendszerben, amiről az összes monitor hívható a hálózaton. Gateway üzemmódban az első kaputábláról az összes csatlakoztatott monitor hívható.

A Működési módot állítsa 3-ra, az Azonosító kódot 0~3-ig függően attól hogy hány kültéri található a rendszerben.

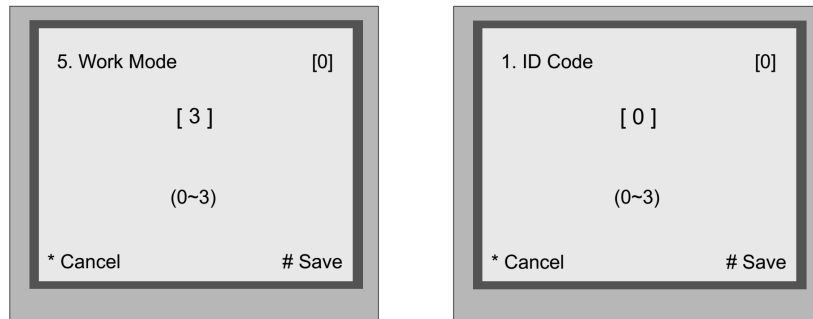

Beviteli mód beállítása: Készletléti módban nyomja meg a # gombot majd üsse be a '9008' és a '66666666' kódot. Itt adhatja meg, hogy a készülék milyen formátumban kérje híváskor a lakásszámot.

Megjegyzés: Célszerű először megadni a blokk számát, ami megegyezik a BDU számával, majd ezt követően a blokkban található lakás számát a képen látható módon.

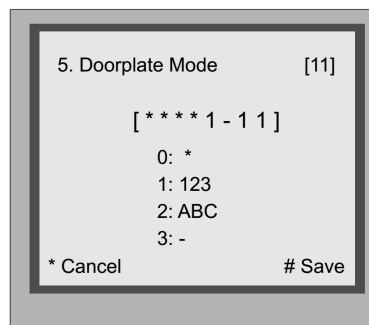

7. Névlista frissítése

1. Töröljön mindent az SD kártyáról!
2. Namelist.bin mappa beállításai
 - Hozzon létre egy Új mappát és nevezze el „Namelist.bin”-nek;
 - Hozzon létre a mappában egy txt fájlt és nevezze el „Namelist.txt”-nek.
 - A fájlnak tartalmaznia kell 5 szögletes zárójel párt, melyek a következőket tartalmazzák: [Input][Name][Gateway][Router][Address]
 - **Input:** a tárcsázandó hívószám
 - **Name:** a kijelzőn megjelenítendő név (ékezetes karakterek nélkül!)
 - **Gateway:** a gateway módba állított BDU címe [08~15] lesz, ami megfelel a 01~08-as BDU-nak
 - **Router:** a router módba állított BDU címe [01~08] lesz, ami megfelel a 01~08-as BDU-nak

- **Address:** a tárcsázni kívánt monitor címe
- **Példa:**

```
Namelist.txt - Jegyzetömb
Fájl Szerkesztés Formátum Nézet Súgó
[101][Attila][08][00][01]
[102][Gábor][09][00][02]
[103][Csaba][10][00][03]
[104][Gergő][11][00][04]
```

Ha tárcsázzuk a 101-es lakást, az 1-es BDU-hoz csatlakoztatott 01-es monitor fog csörögni, a kijelzőn az Attila név jelenik meg.

3. Készenléti módban nyomja meg a # gombot majd üsse be a '8014' kódot, ezután üsse be a '87625761' kódot a Frissítés menübe való belépéshez.
4. A Frissítés menüben válassza a Namelist update menüpontot.
5. Most helyezze be az SD kártyát, 3 másodperc elteltével hallani fog egy BP+ hangot majd megjelenik a Download... felirat. A Frissítés ekkor veszi kezdetét.
6. Ha a frissítés befejeződött, a kaputábla készenléti állapotba kapcsol.

8. Műszaki adatok

Feszültség:	24 Vdc
Kamera:	1/4 ACS 4T szenzor DSP processzorral
Áramfelvétel:	Készenléti állapotban ~33mA, működés közben ~157 mA
Kijelző:	3,5 inch TFT kijelző
Kijelző felbontás:	320 x 240 pixel
Videó jel:	CCIR/EIA
Vezetékezés:	2 vezetékes, polaritás független
Méret:	350 x 128 x 46 mm

Az Ön márkakereskedője:



A dokumentáció a Dial-Comp KFT. szellemi tulajdona, ezért annak változtatása jogi következményeket vonhat maga után.
A fordításból, illetve a nyomdai kivitelezésből származó hibákért felelősséget nem vállalunk. A leírás és a termék változtatásának jogát a forgalmazó és a gyártó fenntartja.

Utolsó módosítás: 2017. február 7.