

FUTURA digital

2-VEZETÉKES KAPUTELEFON RENDSZER

Beltéri egység



VDT-37MG

Tartalomjegyzék

1. Elővigyázatossági felhívások.....	3
2. Műszaki adatok.....	3
3. Felépítés és funkciók.....	4
3.1. Kiegészítő csatlakozók.....	5
3.1. Falra szerelés.....	6
3.2. Főmenü.....	6
3.3. Alapfunkciók kezelése.....	7
3.4. Interkom funkció.....	7
3.5. Videó és kép memória.....	8
3.6. Hívásinformáció funkció.....	9
3.7. Ne zavarj! Funkció.....	9
3.8. Világítás funkció.....	9
4. Beállítások.....	10
4.1. Csengőhang beállítása.....	10
4.2. Dátum és idő beállítása.....	10
4.3. Kültéri egységek átnevezése és kitekintési idő beállítása.....	10
4.4. Kép és hang beállítása.....	11
4.5. Gyári beállítások visszaállítása.....	11
5. Telepítői menü.....	11
5.1. Portás készülék beállítása.....	11
5.2. Dátum és idő formátum beállítása.....	11
5.3. Mellékmonitor beállítása.....	12
5.4. Mellékmonitor képmegjelenítése.....	12
5.5. Zárnyitási mód beállítása.....	12
5.5. Beltéri címzésének beállítása.....	13
Jegyzetek.....	14

1. Elővigyázatossági felhívások

- A rések a beltéri egység hátulján a készülék megfelelő hűtését szolgálják. Ezeket a nyílásokat ne takarjuk le. A monitort ne tegyük ki folyamatos napsütésnek, radiátor fölé vagy beépítő dobozba. Zárt dobozba csak abban az esetben szerelhető amennyiben biztosított a megfelelő szellőzés.
- Kézzel vagy vizes ronggyal ne törölje a monitort. A tisztítást enyhén nedves törlőruhával végezze. Ne használjon vegyi anyagokat. Tiszta vízzel vagy sima szappannal tisztán tartható a kijelző.
- Ha a kép esetleg torz azt okozhatja, hogy túl közel került valamilyen mágneses mezőhöz. Például: mikrosütő, TV, nagy teljesítményű hangszóró...
- Az egység nem szerelhető kültérre. Esőtől, magas hőmérséklettől tartsuk távol. Így elkerülve a nem kívánt meghibásodást.
- Ha bármilyen meghibásodás mégis felmerülne NE nyissa ki a készüléket. Keresse fel márkakereskedőjét.

2. Műszaki adatok

Tápfeszültség:	20-28 Vdc
Teljesítmény felvétel:	0.7 W készenléti, 7.5 W működés közben
Kijelző:	7" színes TFT-LCD
Videó jel:	1Vp-p, 75Ω, CCIR Standard
Felbontás:	800x480 pixel
Vezetékezés:	2 vezetékes, polaritás független
Méret:	131 x 225 x 18 mm

3. Felépítés és funkciók

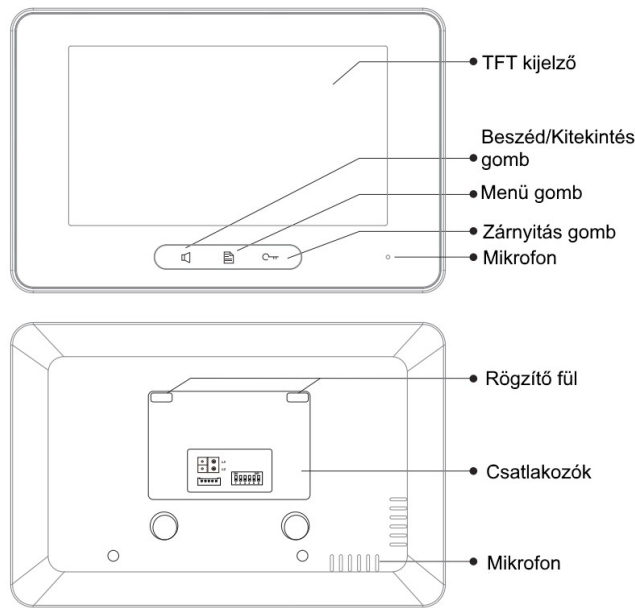

Funkciók:

TFT kijelző	A kaputábla képének megjelenítése.
Zárnyítás gomb	Nyomja meg az ajtó nyitásához.
Menü gomb	Nyomja meg a menü megnyitásához.
Beszéd/Kitekintés gomb	Nyomja meg hívás fogadásához/kitekintéshez.
Mikrofon	Hang fogadására szolgál.
Rögzítő fül	Falra szerelésre szolgál.
Csatlakozók	BUS és kiegészítő csatlakozók
Hangszóró	Hívás hangjának megszólaltatására szolgál.

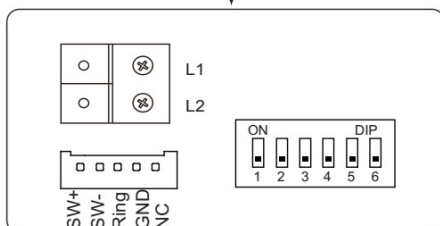
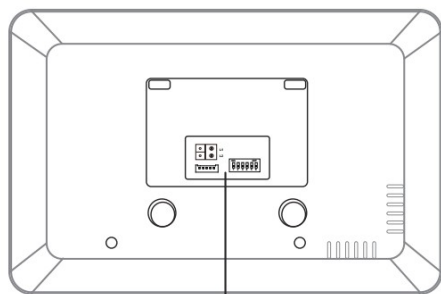

L1,L2	Bus csatlakozó
SW+,SW-	Kapucsengő/ajtónyitó gomb csatlakozó
Ring,GND	Extra csengő csatlakozó
NC	Nincs funkció
DIP kapcsolók	Összesen 6 áll rendelkezésre beállításokhoz
DIP1~DIP5	Hívócím beállító kapcsolók
DIP6	Kapcsolja ON állásba ha a monitor a vonal végén van, ellenkező esetben OFF állásban kell lennie

3.1. Kiegészítő csatlakozók

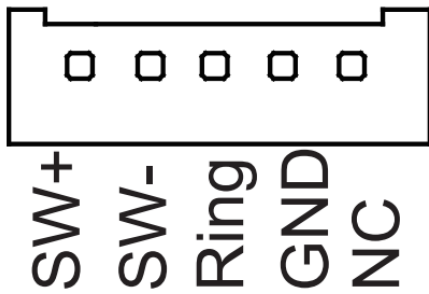

- SW+ (fehér): Ajtócsengő gomb
- SW- (zöld): Ajtócsengő gomb
- Ring (piros): Kiegészítő csengő (12Vdc 300mA)
- GND (fekete): Földpont
- NC (sárga): Videojel kimenet

Ajtócsengő gomb

A lakáskészülékhez lehet ajtócsengő gombot csatlakoztatni, így a lakás ajtajából ismét be lehet csengetni. Ajtócsengő gombról érkező hívás esetén a lakáskészülék elkezd csengetni, de kép nem jelenik meg a kijelzőn és a kiegészítő csengő is jelez (ha telepítve van).

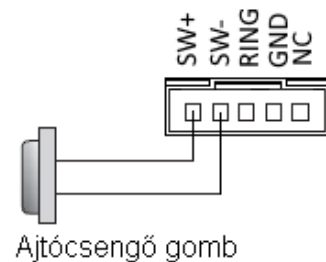

Kiegészítő csengő

A lakáskészülékhez lehet kiegészítő csengőt csatlakoztatni, mely csörögni fog, ha a kaputábláról vagy az ajtócsengő gombról hívás érkezik. Addig fog jelezni, amíg a lakáskészülékkel fogadjuk a hívást.



Videó jel kimenet

Lehetőség van a kamera képének megjelenítésére televízión, amikor csengetés érkezik a lakáskészülékre, akkor a kép automatikusan megjelenik a televízión is.

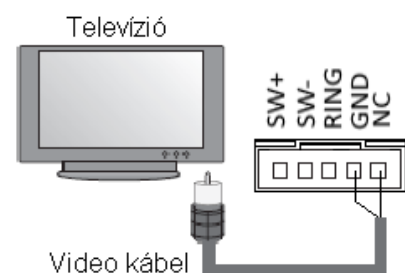

3.1. Falra szerelés

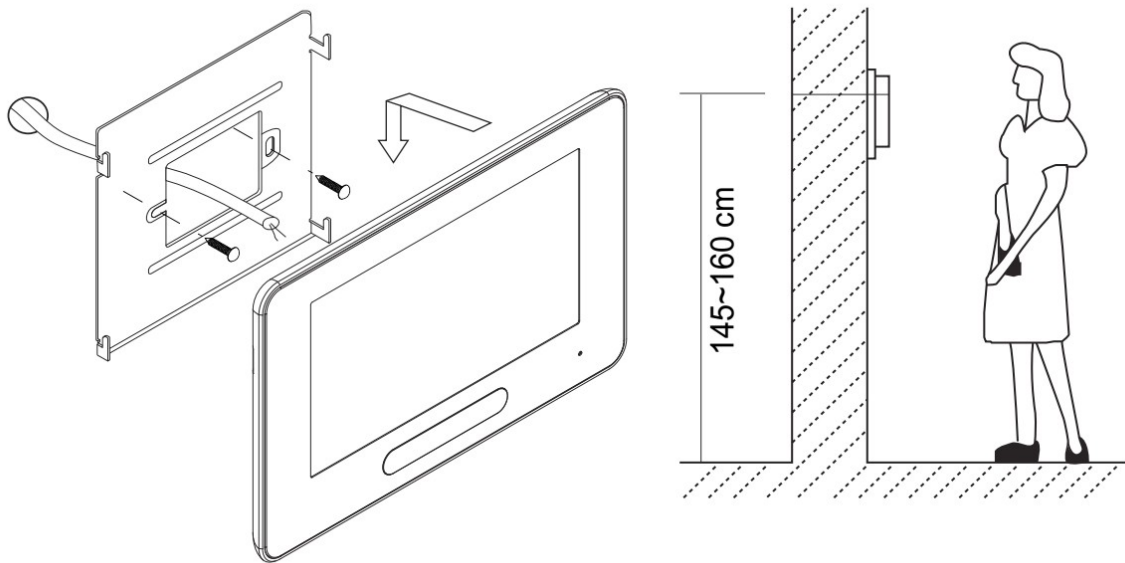







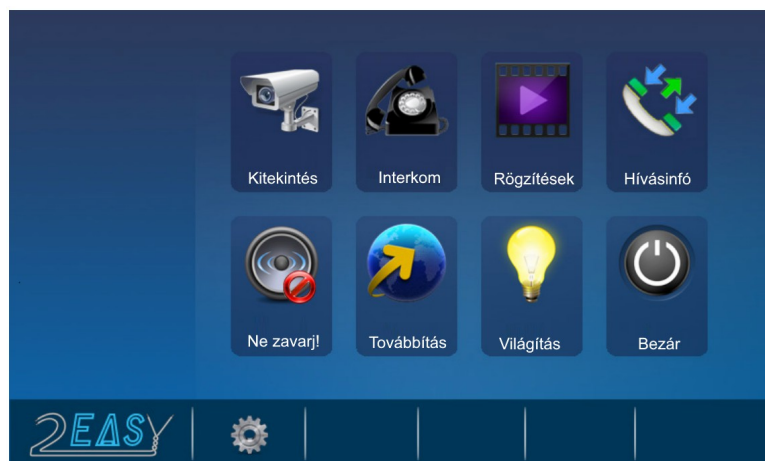

1. Használja a csavarokat a rögzítő egység felerősítéséhez. A csavarok és a rögzítő egység megtalálhatók a csomagban.
2. Csatlakoztassa a BUS csatlakozót, majd akassza a monitort a rögzítő egységhez.

3.2. Főmenü

Készletléti módban érintse meg bárhol a kijelzöt, a főmenü hangjelzés kíséretében megjelenik.



3.3. Alapfunkciók kezelése

1. Nyomja meg a Hívás gombot a kaputáblán, ekkor a beltéri csörögni kezd és megjelenik a kamera képe a kijelzőn.
2. Hívást a  **Beszéd/Kitekintés** gombbal lehet fogadni a beltérin, valamint a  ikonnal a kijelzőn. A maximális beszélgetési a beszélgetés végén a **Beszéd/Kitekintés** gomb ismételt megnyomásával a készülék készenléti állapotba kapcsol vagy érintse meg a  ikont a kommunikáció befejezéséhez. Ha senki nem válaszol a hívásra, a kijelző 30 másodperc elteltével automatikusan kikapcsol.
3. Beszélgetés közben nyomja meg az  **Zárnyitás** gombot vagy érintse meg a  ikont az ajtó nyitásához. Ha 2 ajtó van csatlakoztatva, érintse meg a  ikont a második ajtó nyitásához.
4. Amikor a monitor készenléti állapotban van, nyomja meg a  **Beszéd/Kitekintés** gombot, vagy érintse meg a  Kitekintés ikont a kamera képének megjelenítéséhez. Ha több kaputábla van a rendszerben, lehetőség van a kameraképek vagy CCTV kamerák képei közötti választásra. Kilépéshez és a főmenübe való visszatéréshez érintse meg a  **Visszalépés** ikont.





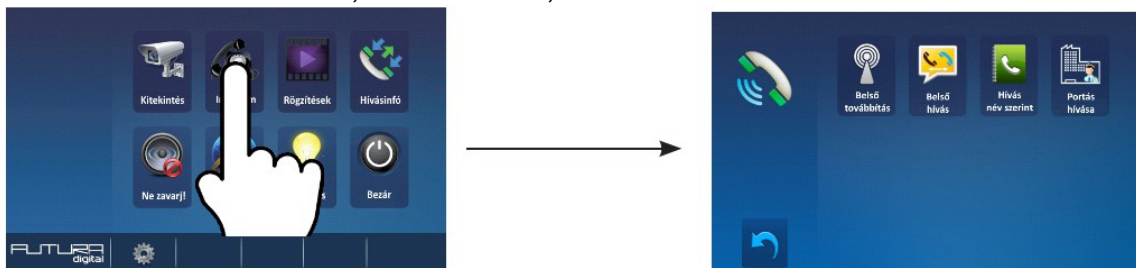

3.4. Interkom funkció

Érintse meg az  **Interkom** ikont a Főmenüben az Interkom módhoz, 4 lehetőség közül választhat: **Belső továbbítás**, **Belső hívás**, **Hívás név szerint** és **Portás hívása**.



Belső továbbítás: Ha a beltéri készülékek MASTER SLAVE kapcsolatban vannak azonos címen akkor ezzel a funkcióval úgy tudjuk hívni az összes készüléket, hogy nincs szükség válaszra a túldoldalon hanem gyakorlatilag egy hangosbemondóként működik amire válaszolni is lehet.

Belső hívás: Ha egy lakáson belül több monitor van telepítve, akkor a Belső hívások menüben érintsük meg az **Belső hívás** ikont, ekkor a lakásban található többi monitor csörögni fog. Mikor az egyik monitorról válaszolunk a hívásra, akkor a többi monitor abbahagyja a csörgést.



Hívás név szerint: Több lakásos rendszerben a különböző lakásokban lévő monitorok tudják egymást hívni. A főmenüben érintsük meg az  **Interkom** ikont majd érintsük meg az  **Hívás név szerint** ikont (a névlistát a rendszer automatikusan generálja). Válasszuk ki a hívni kívánt lakás nevét és érintsük meg a **Hívás szám szerint**  ikont a hívás megkezdéséhez. Az  /  ikonokkal tudunk a monitorok listáját tartalmazó oldalak között váltani. (A Hívás szám szerint ikon ismételt megnyomásával lehet újrahívást indítani.)

Portáskészülék hívása: Be lehet állítani, hogy a rendszerben az egyik monitor Portáskészülékként működjön, ebben az esetben, ha a Belső hívások menüben a Portás hívás ikont érintjük meg, akkor ez a készülék fog csörögni.

3.5. Videó és kép memória

Videó és kép rögzítés esetén mind automatikus mind pedig a kézi rögzítés is lehetséges. Automata rögzítés az alapbeállítás. A hívás 3. másodpercétől indul a rögzítés kép vagy videó minden hívásról. Vagy lehet manuálisan is indítani a  ikon megérintésével.

Videó és kép visszajátszása

Érintse meg a főmenüben a  **Rögzítések** menüpontot. A rögzített képek, videók megjelennek a kijelzőn.  ikonnal lehet elindítani és megállítani a lejátszott felvételt.

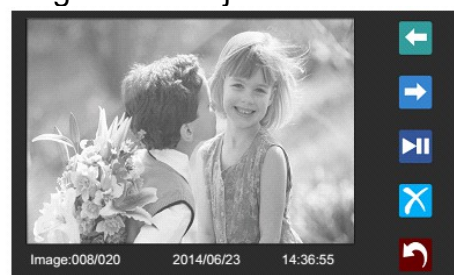
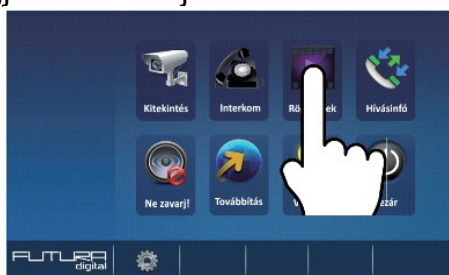

SD kártya nélkül:

- 118 kép tárolható
- Képek kezelhetőek

SD kártyával:

- Hang és videó rögzítés – 15mp
- Videók kezelése
- MicroSD 8Gb kártya – CLASS 4

3.6. Hívásinformáció funkció



A hívásinfóban minden fajta hívás rögzítésre kerül. Mind a belső interkom hívások mind pedig a kültérről érkező hívások. Az információs menübe a  menüpont megérintésével lehet belépni. Ha nem megtekintett hívás van azt a beltéri piros nyíllal jelöli meg.

- Maximalizálva van a rögzíthető hívások száma.
- Amint elérte a maximumot a legrégebbi automatikusan törlődik.
- Nincs szükség törlésre.

3.7. Ne zavarj! Funkció



A Ne zavarj! funkciót a  gombbal lehet elérni. Itt 3 állapot közül lehet választani:



- Kikapcsolva
- 1 óra
- 8 óra
- Mindig

Amikor 1 vagy 8 óra van kiválasztva a képernyő alján megjelenik egy visszaszámláló, amely mutatja a még hátralévő időt az üzemmódból. A főképernyőn is jelezve van egy hangszóró ikonnal ami előtt egy X jel van. FONTOS, ha az üzemmód be van kapcsolva akkor a hívások nem lesznek továbbítva a monitor felé, hanem elutasításra kerülnek.

3.8. Világítás funkció

A világítás funkció csak a VDT-RLC modullal használható. A főmenüben a **Világítás** ikon megérintésével kapcsolható be a világítás. Kikapcsolni újbóli megérintéssel lehet vagy automatikusan történik. A világítás idő nem állítható.

4. Beállítások

A konfigurációs menüt a főképernyőről lehet elérni a  ikon megérintésével. A főmenübe visszatérni a  gomb megnyomásával lehetséges.

4.1. Csengőhang beállítása



Csengőhang lehet mindegyik kaputáblának egységesen de a módot **Elválasztva**-ra állítva, mindegyik kültérihez külön csengőhang rendelhető. 20 különböző csengőhang közül lehet választani.

4.2. Dátum és idő beállítása

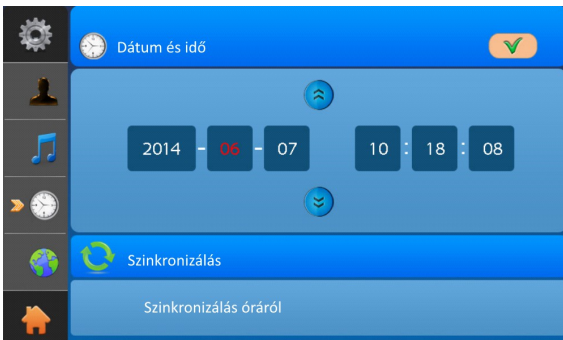

A dátum és idő beállítása. Szinkronizálás állítható, ha van központi óra.

4.3. Kültéri egységek átnevezése és kitekintési idő beállítása





A **További** menüben lehet neveket hozzárendelni a monitorokhoz és a kamerákhoz. Egy eszköz neve maximum 12 karakter lehet. Angol ABC az érvényes.

4.4. Kép és hang beállítása

Kitekintés üzemmódban a  ikon megérintésével lehet belépni a menübe ahol megjelenik a konfiguráló menü. 4 üzemmód közül lehet választani **Normál, Fényes, Lágy, Egyéni**. Minden beállítás azonnal érvényesül amint növelve vagy csökkentve lett.

4.5. Gyári beállítások visszaállítása

Ez a funkció töröl minden felhasználói beállítást. Lépjen be a főmenübe és érintse meg a  ikont, majd válassza az Infó menü megjelenítéséhez (vagy érintse meg a logót a bal, alsó sarokban). Érintse meg a  a gyári beállítások visszaállításához.

5. Telepítői menü

A telepítői menübe való belépés.

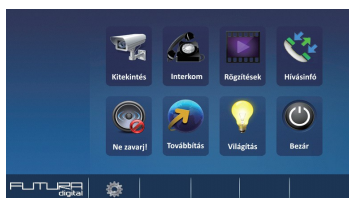

Az **Futura Digital** ikonnal lépjen be az információs oldalra.



Tartsa lenyomva a **Zárnyító gombot** 2-3 másodpercig.

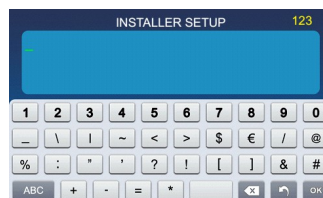

A telepítői menü megjelenik.

5.1. Portás készülék beállítása

A beltérit ki lehet jelölni Portás készüléknek, aminek közvetlen hívó parancsa van az Interkom menüben. Ezt a funkciót a **8004** kódszámmal lehet engedélyezni, és a **8005**-ös kódszámmal tiltani. Fontos, ha be van kapcsolva a portás készülék funkció akkor az nem hívható közvetlen a kültérről. Csak a többalakos VDMR-18 kültérin van erre közvetlen funkció.

5.2. Dátum és idő formátum beállítása

A dátum és idő kijelzésének két módja lehetséges:

Kód	Dátum/idő formátum
8008	A dátum kijelzés <i>Hónap/Nap/Év</i> formában történik
8009	A dátum kijelzés <i>Nap/Hónap/Év</i> formában történik
8012	12 órás AM/PM rendszerű óra kijelzés
8013	24 órás kijelzés

5.3. Mellékmonitor beállítása

Egy lakásban összesen 4 monitor lehet. 1 fő monitor és 3 mellékmonitor. Mind a 4 beltérnek azonos címen kell lennie és minden esetben kell lennie a rendszerben egy fő készüléknek.

Kód	Funkció
8000	Fő készülék
8001	1-es mellékmonitor
8002	2-es mellékmonitor
8003	3-as mellékmonitor

5.4. Mellékmonitor képmegjelenítése

Alapbeállításokban a mellékmonitorokon nem jelenik meg a kép. Viszont van lehetőség arra, hogy becsengetéskor minden beltérin jelenjen meg a kamera képe. Maximum 4 monitoron lehet képet egyszerre megjeleníteni. A telepítői menüben meg kell adni a **8006**-os kódot. A **8007**-es kóddal pedig kikapcsolni lehet a beállítást. A kódot csak azokon a monitorokon kell megadni amelyiken szeretnénk ha a kép megjelenne. **Fontos**, hogy ha nem megfelelő a betáplálás és a vezeték keresztmetszete akkor előfordulhat, hogy ez a funkció nem fog megfelelően működni.



5.5. Zárnyítási mód beállítása

2 zárnyítási mód közül lehet választani:

- Feszültségre nyit = **0** Alapbeállítás
(a 0-s alapbeállításhoz a **8010**-es kódot kell megadni)
- Feszültségelvételekre nyit/Nyugalmi áramú = **1**
(az 1-es beállításhoz **8011**-es kódot kell megadni)

Zárnyítási időt is meg lehet adni 1-től 99 másodpercig a **8401**-től a **8499**-es kódok segítségével. Ahol a 8401 az 1 másodperc a 8499 a 99 másodperc.

5.5. Beltéri címzésének beállítása

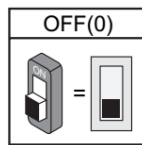
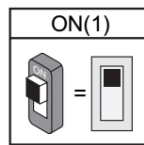
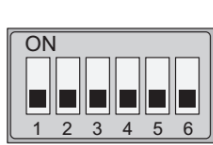

DIP6	Beállítás	DIP6	Beállítás
	A monitor nem a vonal végén található.		A monitor a vonal végén található.

Kapcsoló állása	Felhasználói kód	Kapcsoló állása	Felhasználói kód	Kapcsoló állása	Felhasználói kód
	Kód=0		Kód=11		Kód=22
	Kód=1		Kód=12		Kód=23
	Kód=2		Kód=13		Kód=24
	Kód=3		Kód=14		Kód=25
	Kód=4		Kód=15		Kód=26
	Kód=5		Kód=16		Kód=27
	Kód=6		Kód=17		Kód=28
	Kód=7		Kód=18		Kód=29
	Kód=8		Kód=19		Kód=30
	Kód=9		Kód=20		Kód=31
	Kód=10		Kód=21		

Dotted lines for writing practice.

Az Ön márkakereskedője:

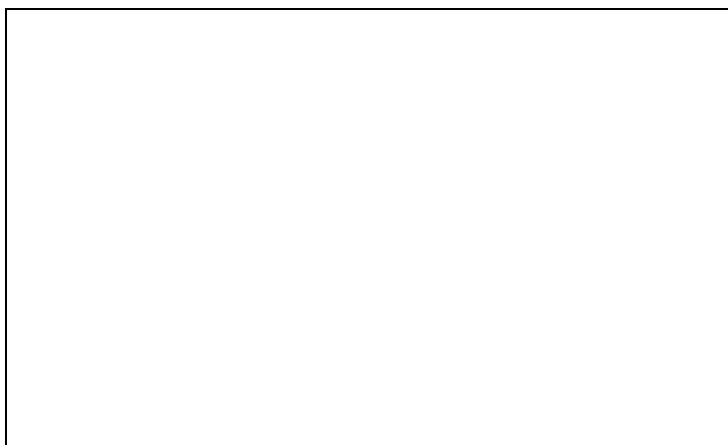

A dokumentáció az importőr szellemi tulajdona, ezért annak változtatása jogi következményeket vonhat maga után.

A fordításból, illetve a nyomdai kivitelezésből származó hibákért felelősséget nem vállalunk. A leírás és a termék változtatásának jogát a forgalmazó és a gyártó fenntartja.

Utolsó módosítás: 2016. május 17.