

VDT27SD HASZNÁLATI UTASÍTÁS

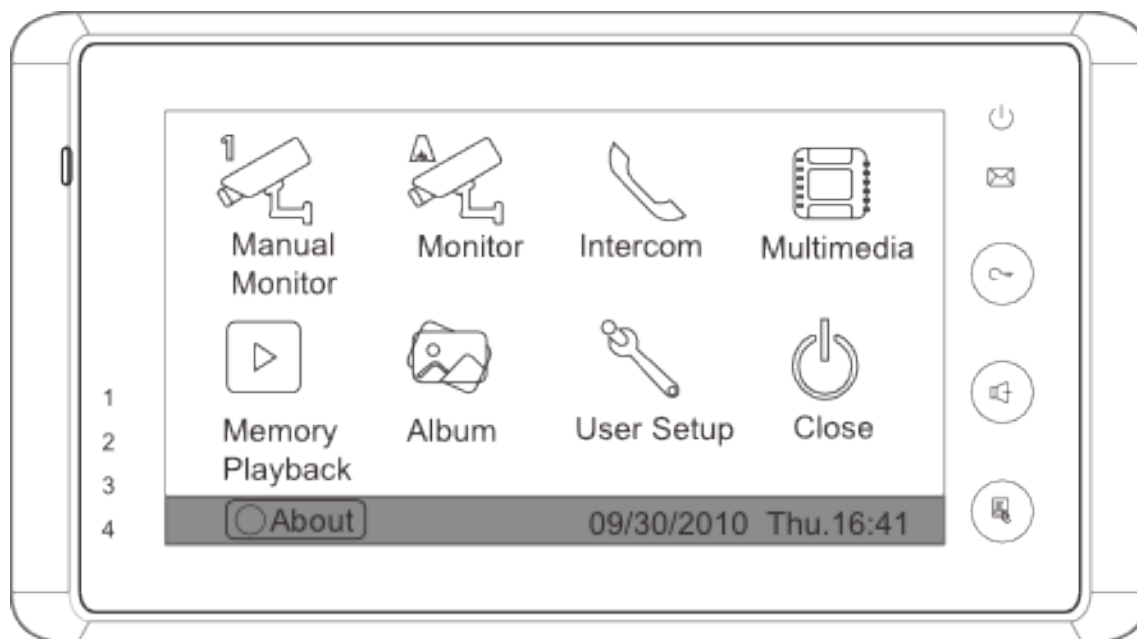

Tartalomjegyzék

1. Monitor és funkciók	3
2. Monitor felszerelése	3
3. Kezelési útmutató	4
4. Alap beállítása	6
5. Beépített memória és SD kártya	9
6. Műszaki adatok	11
7. Kiegészítő csatlakozó	12

1. Monitor és funkciók

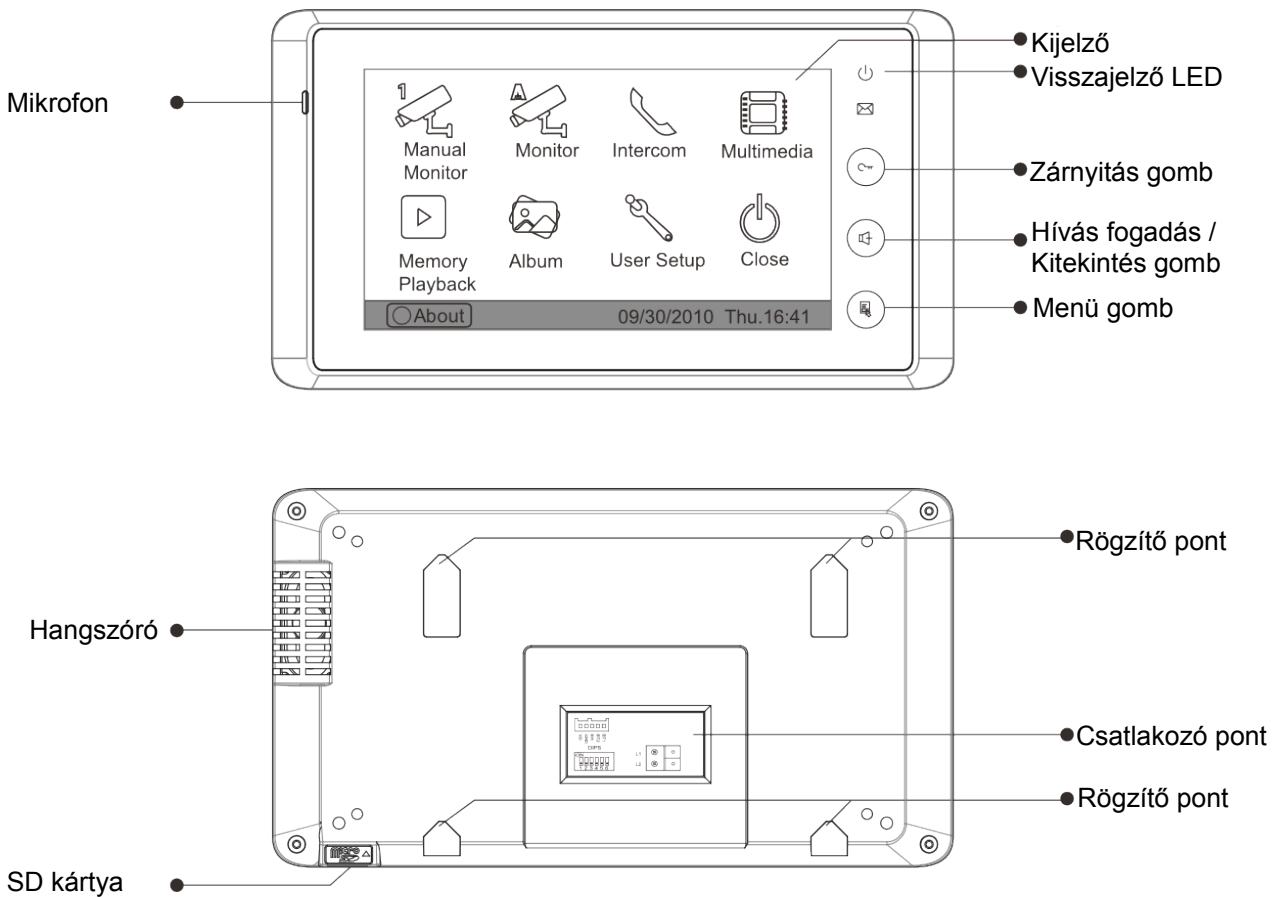

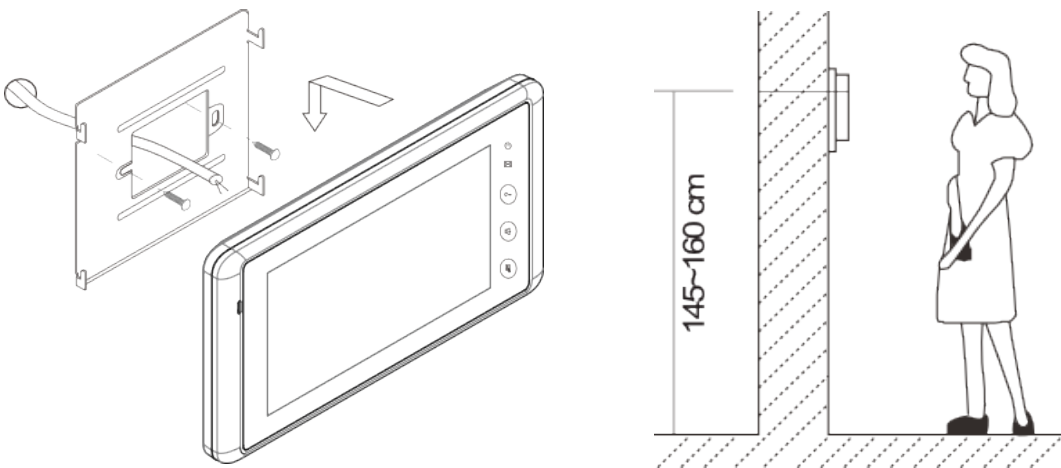

2. Monitor felszerelése



1. Csavarok segítségével rögzítjük a falra szerelőkeretet. (A tartozékok között található a szerelőkeret, két darab 4x25-ös csavar (a szerelőkeret rögzítéséhez) és egy csatlakozó (a vezetékek bekötéséhez)).
2. Csatlakoztassuk a monitort a rendszerhez és rögzítjük a szerelőkerethez.



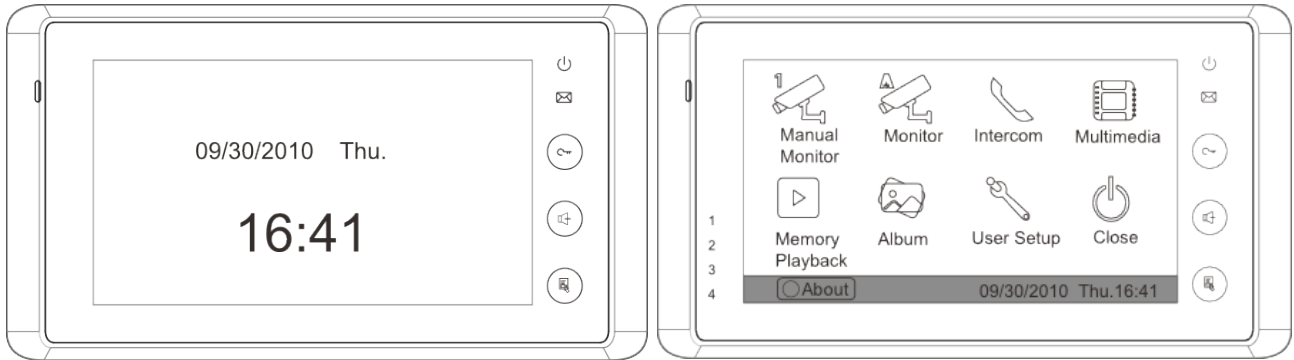

3. Kezelési útmutató

Belépés a főmenübe

- Érintsük meg a kijelzőt (vagy nyomjuk meg a  Menü gombot) készenléti állapotban, a kijelzőn a pontos idő és dátum jelenik meg.
- Érintsük meg a kijelzőt ismét (vagy nyomjuk meg a  Menü gombot) a főmenübe való belépéshez.





Hívás fogadása





- A kaputáblánál a hívás gomb megnyomására a monitor elkezdi csörögni és megjelenik a kamera képe a kijelzőn. Ha nem fogadjuk a hívást, akkor a monitor 30 másodperc múlva kikapcsol.
- Nyomjuk meg a  Hívás fogadás/Kitekintés gombot vagy érintsük meg a kijelzőn az  ikont, ekkor létrejön a beszédkapcsolat, amely maximum 90 másodpercig tarthat. A beszélgetés közben a  Hívás fogadás/Kitekintés gomb megnyomásával vagy az  ikon megérintésével lehet befejezni a beszélgetést. Ha a rendszerben egynél több monitor van egy lakáson belül, akkor ha az egyik monitoron fogadjuk a hívást, akkor a többi automatikusan kikapcsol.



Zár nyitás



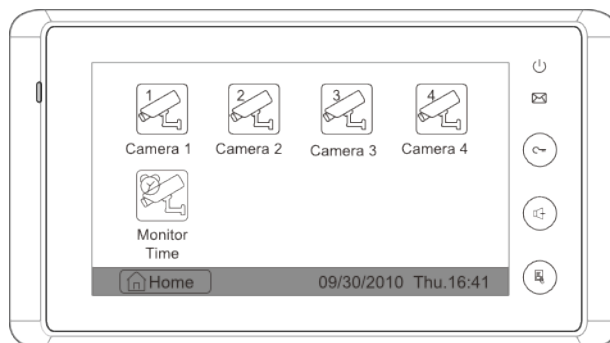

- Beszélgetés közben a Zárnyitás gomb megnyomásával vagy az **Zárnyitás**  ikon megérintésével tudjuk kinyitni az ajtót. (Ha két zár van csatlakoztatva a kaputáblához, akkor a **2. zár nyitás**  ikon megnyomásával nyithatjuk a második zárat.)

Kitekintés funkció

Nyomjuk meg a  Hívás fogadás/Kitekintés gombot készenléti állapotban vagy érintsük meg a **Kitekint**  ikont a kijelzőn, ekkor megjelenik a kaputábla képe. Kitekintés közben érintsük meg a **Kamera választás**  ikont a kaputábla választó menübe való belépéshez. Itt választhatjuk ki, hogy melyik kaputábla vagy CCTV kamera képét szeretnénk látni, ha több kaputábla van a rendszerbe telepítve. A menüből való kilépéshez nyomjuk meg az  ikont.



Belső hívások funkció

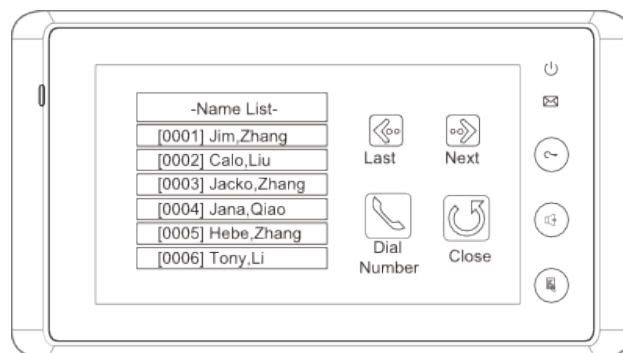
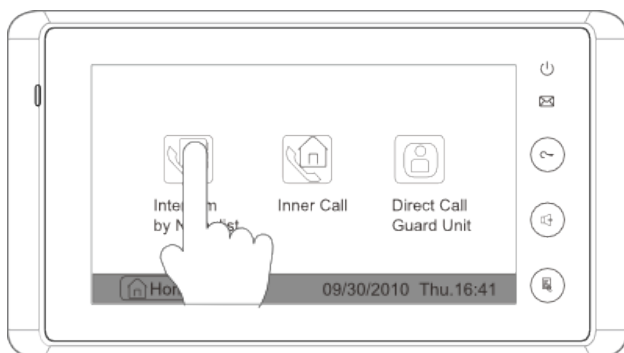

- Belső hívás névlistából: Több lakásos rendszerben a különböző lakásokban lévő monitorok tudják egymást hívni. A főmenüben érintsük meg az **Belső hívások**  ikont majd érintsük meg az **Hívás név szerint**  ikont (a névlistát a rendszer automatikusan generálja). Válasszuk ki a hívni kívánt lakás nevét és érintsük meg a **Hívás szám szerint**  ikont a hívás megkezdéséhez. Az  ikonokkal tudunk a monitorok listáját tartalmazó oldalak között váltani. (A **Hívás szám szerint**  ikon ismételt megnyomásával lehet újrahívást indítani.)



- Belső hívás: Ha egy lakáson belül több monitor van telepítve, akkor a Belső hívások menüben érintsük meg az **Belső hívás** ikont, ekkor a lakásban található többi monitor csörögni fog. Mikor az egyik monitorról válaszolunk a hívásra, akkor a többi monitor abba hagyja a csörgést.
- Portáskészülék hívása: Be lehet állítani, hogy a rendszerben az egyik monitor Portáskészülékként működjön, ebben az esetben, ha a Belső hívások menüben a **Portás hívás** ikont érintjük meg, akkor ez a készülék fog csörögni.





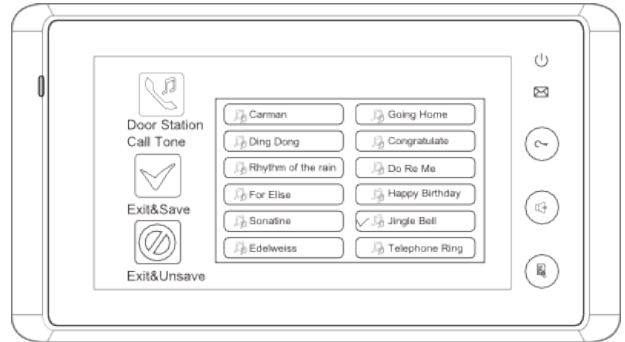

4. Alap beállítása

Csengőhang beállítás

- Érintsük meg az **Beállítás**  ikont a főmenüben. A kijelzőn megjelenik a Kaputábláról hívóhang / Belső hívás hangja / Ajtócsengő hangja ikonok. A megfelelő ikont megérintve 12 csengőhang közül lehet választani, ha el szeretnénk menteni, akkor az  ikont, ha mentés nélkül szeretnénk kilépni, akkor az  ikont kell megérinteni.







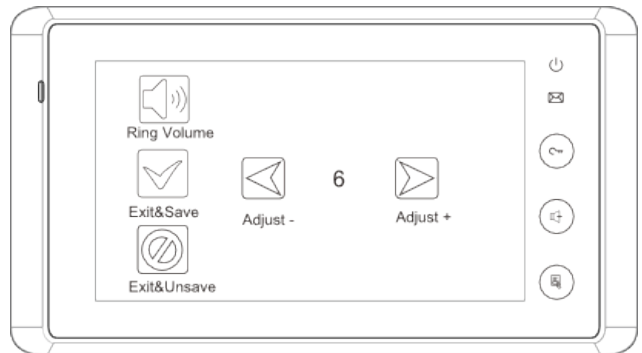



Hangerő

- Beállíthatjuk, hogy a csengőhang reggel 6 és este 18 óra között milyen hangerővel szóljon. A főmenüben érintsük meg az **Beállítás**  ikont. A **Csengetés hangerő**  ikont megérintve léphetünk be a Hangerő menübe. Itt a   megérintésével növelhetjük / csökkenthetjük a hangerőt, ha el szeretnénk menteni, akkor az  ikont, ha mentés nélkül szeretnénk kilépni, akkor az  ikont kell megérinteni.



Éjszakai hangerő

- A csengőhangerőt be lehet állítani éjszakai üzemmódba, mely este 18 órától reggel 6 óráig tart. Ha nem szeretnénk, hogy zavarjanak, akkor állítsuk a hangerőt 0-ra. A főmenüben érintsük meg az **Beállítás**  ikont. Az **Éjszakai hangerő**  ikont megérintve léphetünk be a Hangerő menübe. Itt a   megérintésével növelhetjük / csökkenthetjük a hangerőt. A kívánt érték beállítását követően érintsük meg a **Csengetés hangerő**  ikont a beállítások aktiválásához, ezután a **Csengetés hangerő**  ikonra átvált **Éjszakai hangerő**  ikonra, ha el szeretnénk menteni, akkor az  ikont, ha mentés nélkül szeretnénk kilépni, akkor az  ikont kell megérinteni.

Megjegyzés: A **Éjszakai hangerő** ikon ismételt megnyomásával törölhetjük a beállítást.

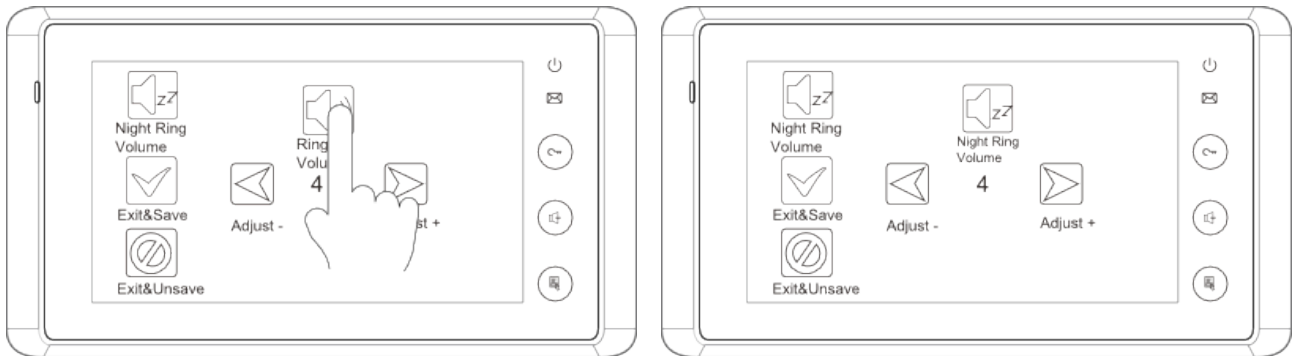

Kitekintési idő beállítása

- Lépünk be a főmenü, a megjelenő ikonok közül érintsük meg az **Kamera választás** ikonok, majd a megjelenő oldalon a **Monitor időzítés** ikonok.
- A számbillentyűzeten állítsuk be a kívánt értéket. Az * ikon segítségével választhatjuk ki a módosítandó karaktert, az # ikon megérintésével menthetjük el a módosításokat. Az ikonnal az előző oldalra léphetünk vissza.

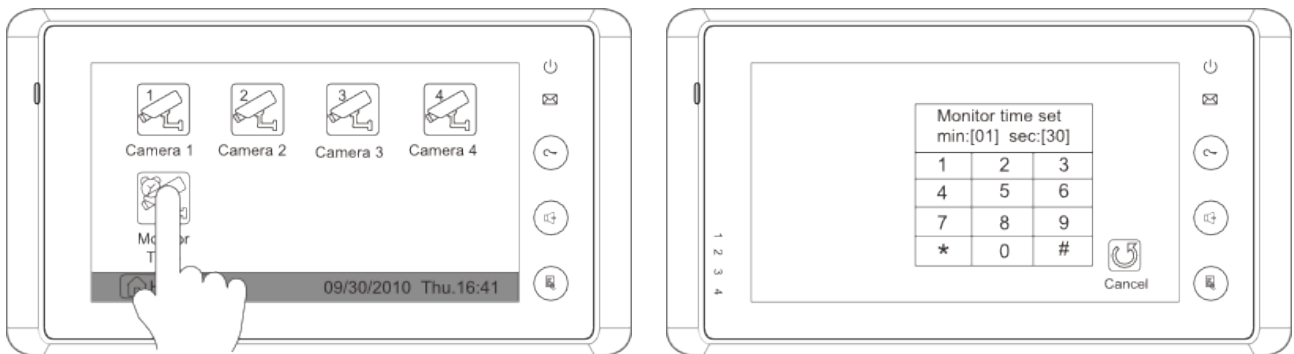

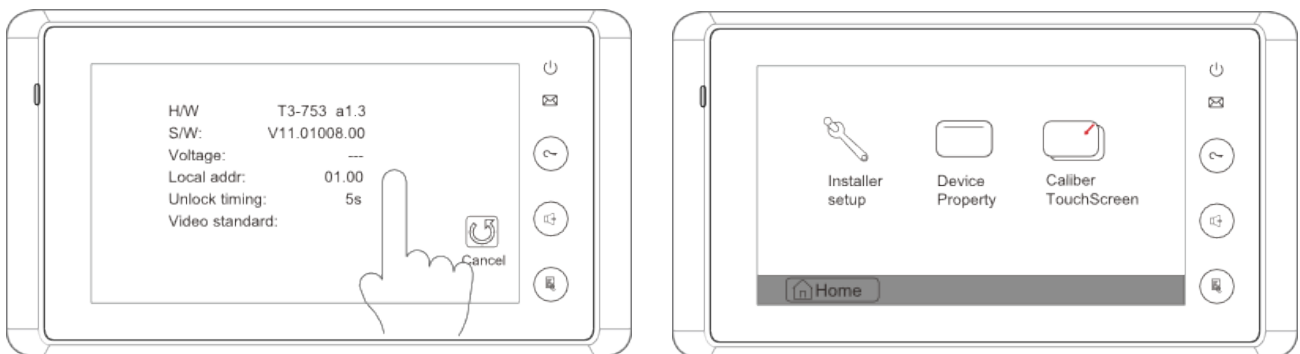

Zárnyítási paraméterek beállítása

- Lépünk be a főmenübe, érintsük meg az **Info** ikont a következő oldalra való belépéshez, majd érintsük meg a kijelzőt bárhol 3 másodpercig a következő oldalra való belépéshez.





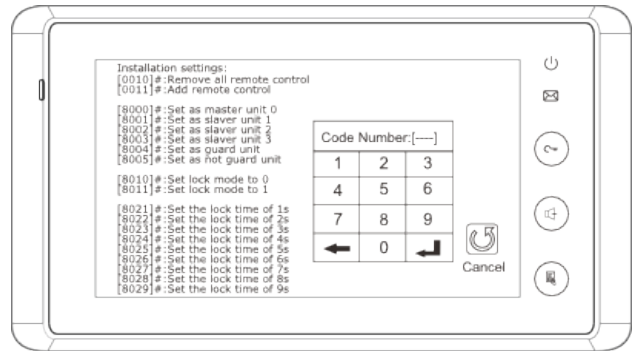

- Érintsük meg az **Telepítői menü** ikont, egy számbillentyűzet és a beállítható

értékek fognak megjelenni.





- A kódok beírására a számbillentyűzet szolgál. A bal oldalon található utasítások követve a 8010 és 8011 állítható be a zárnyitás módja (0 és 1). 8021~8029 között állítható a zárnyitási idő (1 másodperc ~ 9 másodperc). Az  ikonnal törölhetjük, az  ikonnal elmenthetjük az értéket és az  ikonnal kiléphetünk a menüből.



Fő és kiegészítő monitor beállítása

- Egy lakáson belül 1 fő és maximum 3 kiegészítő monitor telepíthető.
- Lépjünk be a főmenübe, érintsük meg az  **Info** ikont a következő oldalra való belépéshez, majd érintsük meg a kijelzőt bárhol 3 másodpercig a következő oldalra való belépéshez.
- Érintsük meg az **Telepítői menü**  ikont, egy számbillentyűzet és a beállítható értékek fognak megjelenni.
- A kódok beírására a számbillentyűzet szolgál. A bal oldalon található utasítások követve a 8000 és 8003 állítható be a fő és kiegészítő monitor(fő – 8000 vagy kiegészítő – 8001/8002/8003). Az  ikonnal törölhetjük, az  ikonnal elmenthetjük az értéket és az  ikonnal kiléphetünk a menüből.
- Figyelem: A kiegészítő monitorok becsengetéskor csak hangjelzést adnak, video jel nem jelenik meg rajtuk. A kaputábla video jele akkor jelenik meg, ha az adott kiegészítő monitoron fogadjuk a hívást.

Kijelző beállításai

Kitekintés vagy beszédkapcsolat közben érintsük meg az **Beállítás**  ikont, hogy belépjen a monitor a Kijelző beállításai menübe. A módosítani kívánt beállítás kiválasztása után a   megérintésével növelhetjük / csökkenthetjük az értéket. Az  ikonnal kiléphetünk a menüből.

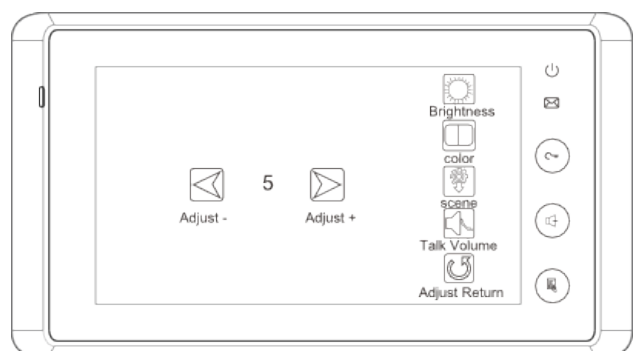

Gyári beállítások visszaállítása

A gyári beállítások visszaállítása menüben lehet visszaállítani a készüléket az alapértelmezett beállításokba. A visszaállítás nem változtatja meg az idő és dátum beállításokat és nem törli a belső és SD kártya memóriáját.

A főmenüben érintsük meg az **Beállítás** ikont, hogy belépjünk a beállítások menübe, érintsük meg a **Gyári beállítás** ikont, ekkor a készülék betölti a gyári beállításokat. Az ikonnal kiléphetünk a menüből.

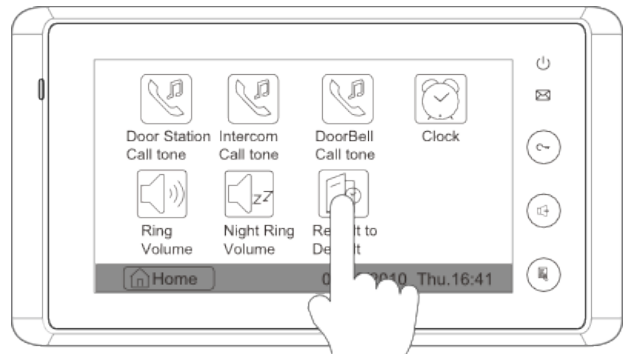

5. Beépített memória és SD kártya

A monitornak van saját beépített memóriája (120MB) és SD kártya olvasója. Maximum 16GB SD kártya olvasására alkalmas.

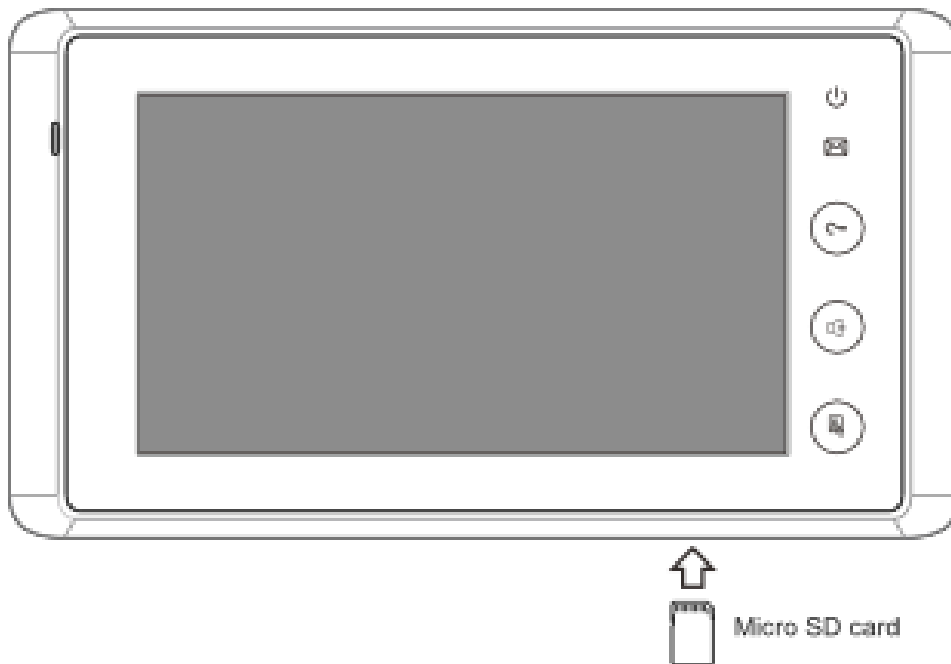

- A monitor le tud játszani képeket.
- Digitális képkeretként is használható (minden képet 5 másodpercig mutat egymás után), 800 kép saját memóriába, 2GB SD kártyán akár 30 000 kép is tárolható.
- A T-Views Photo programmal lehet a JPG kiterjesztésű képeket, melyeket más kamerával rögzítettünk, TVS kiterjesztésűre módosítani, így a monitoron is megnézhetőek lesznek.
- Az elkészített képeket a monitor a készítés dátumával elnevezett mappába menti. Minden napra automatikusan új mappát hoz létre az aznapi dátummal elnevezve.

- A monitor saját memóriába elmentett képeket át lehet másolni az SD kártyára, így számítógépen is megnézhetőek lesznek a képek.
- A belsőmemória megtelése esetén a régebbi képeket automatikusan törli rendszer, hogy legyen hely az új képek számára.
- A belső memória és az SD kártya is megformázható a monitorral.
- Nem ajánlott az SD kártyát be, illetve kivenni mikor a monitor éppen üzemel.
- A képek lejátszása megszakad, ha becsengetés érkezik a kaputábláról.

Kép rögzítése

Kép rögzítése automatikus, de van lehetőség manuális rögzítésre is. Mikor hívás érkezik a monitorra, akkor 3 másodperc múlva automatikusan rögzíti a képet. Ha szeretnénk az automatikusan készített képeken kívül is rögzíteni képet,

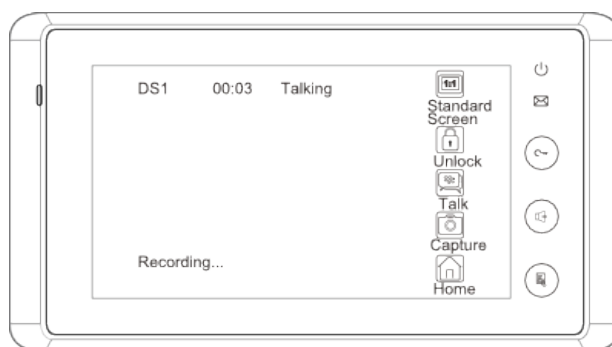

akkor érintsük meg a **Kép rögzítés**  ikont (csak Teljes képernyős nézet estén).



Beállítás

Be lehet állítani, hogy mennyi képet rögzítsen egyszerre a monitor (1/4/8). Ha a 4/8 kép rögzítését állítjuk be, akkor minden becsengetéskor 4/8 képet fog rögzíteni 1,5 másodperc eltérésekkel.

A főmenüben érintsük meg a **Multimédia**  ikont, majd a megjelenő oldalon a

Memória beállítás  ikont. A számbillentyűzeten állítsuk be a kívánt értéket, hogy 1/4/8 képet rögzítsen, más szám nem állítható be. Az * ikon segítségével választhatjuk ki a módosítandó karaktert, az # ikon megérintésével menthetjük el a módosításokat. Az  ikonnal az előző oldalra léphetünk vissza.

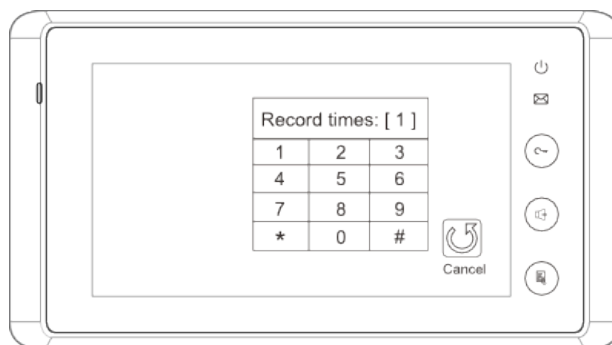

Kép visszánézése

A főmenüben érintsük meg a **Rögzített képek**



ikont, 4 kép jelenik meg oldalanként. A



vagy



megérintésével nézhetjük meg az előző / következő oldalt. Az



összes képet törölhetjük. A képet

kinagyíthatjuk, ha a **Teljes képernyő**



ikont megérintjük, előző / következő képet az



ikon megérintésével nézhetjük meg, a

Törlés



ikon kétszeri megérintésével az aktuális képet törölhetjük, a főmenübe az



ikon megérintésével léphetünk vissza.

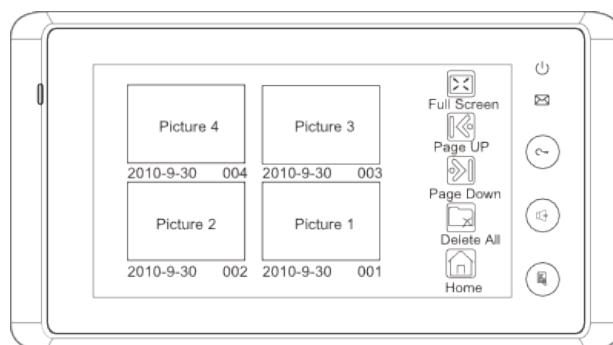

Digitális képeret

Lejátszás

A főmenüben érintsük meg az **Album**



ikont a képek lejátszáshoz (SD kártya szükséges hozzá). A képeket vagy automatikusan játssza le a monitor vagy az ujjunkkal a képeket balra vagy jobbra eltolva válthatunk a képek között.

Lejátszási idő beállítása

A főmenüben érintsük meg a **Multimédia**



ikont, majd a megjelenő oldalon az

Album beállítás



ikont. A

számbillentyűzetten állítsuk be a kívánt értéket, hogy az elindítástól számítva meddig legyen aktív a képek lejátszása. Az * ikon segítségével választhatjuk ki a módosítandó karaktert, az # ikon megérintésével menthetjük el a módosításokat. Az



ikonnal az előző oldalra léphetünk vissza.

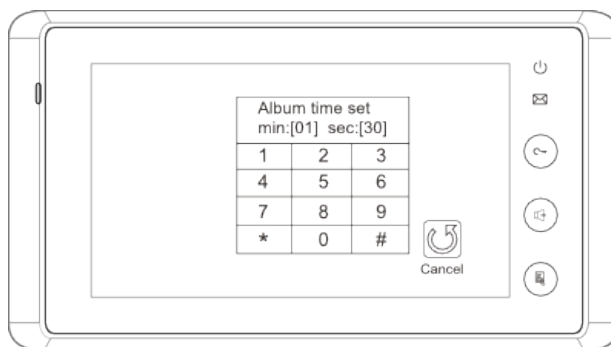

6. Műszaki adatok

- Tápfeszültség: 24Vdc
- Áramfelvétel: 15mA nyugalmi állapotban, 400mA működés közben
- Kijelző: 7 Inch színes TFT-LCD
- Felbontás: 800*3(RGB)*480 pixel
- Beépített memória: 120MB
- Tárolható képek száma: 800kép (beépített memória), >30000kép (2GB SD kártyán)
- Méretek: 125x225x23mm

7. Kiegészítő csatlakozó

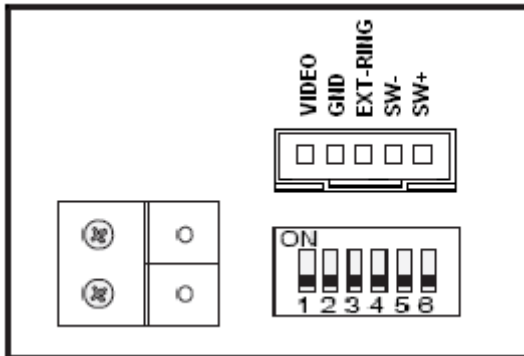

Ajtócsengő gomb

A monitorhoz lehet ajtócsengő gombot csatlakoztatni, így a lakás ajtajából ismét be lehet csengetni. Ajtócsengő gombról érkező hívás esetén a monitor elkezd csengetni, de kép nem jelenik meg a kijelzőn és a kiegészítő csengő is jelez (ha telepítve van).

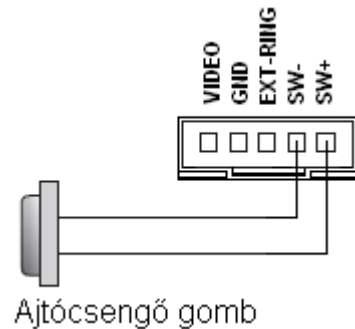

Kiegészítő csengő

A monitorhoz lehet kiegészítő csengőt csatlakoztatni, mely csörögni fog, ha a kaputábláról vagy az ajtócsengő gombról hívás érkezik. Addig fog jelezni, amíg a monitorokkal fogadjuk a hívást.

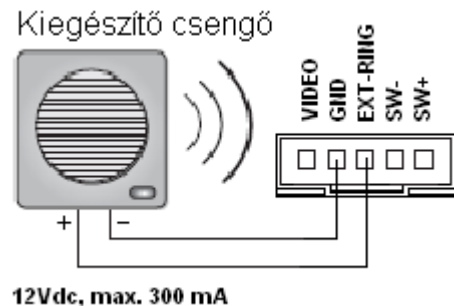

Videojel kimenet

Lehetőség van a kamera képének megjelenítésére televízión, amikor csengetés érkezik a monitorra, akkor a kép automatikusan megjelenik a televízión is.

