

DT10 HASZNÁLATI UTASÍTÁS



Tartalomjegyzék

1. Monitor és funkciók	3
2. Monitor felszerelése	3
3. Monitor működése	4
4. Hívás és Zárnyitás működése	5
5. Csengőhang beállítás	6
6. Monitor időidőzítés	6
7. Dátum, idő állítás	7
8. Kijelző beállítás	7
9. További monitorok	8
10. Gyári beállítások	8
11. Belső hívás	9
12. Zárnyítás mód	9
13. Kiegészítő csatlakozó	10
14. Műszaki adatok	11

1. Monitor és funkciók

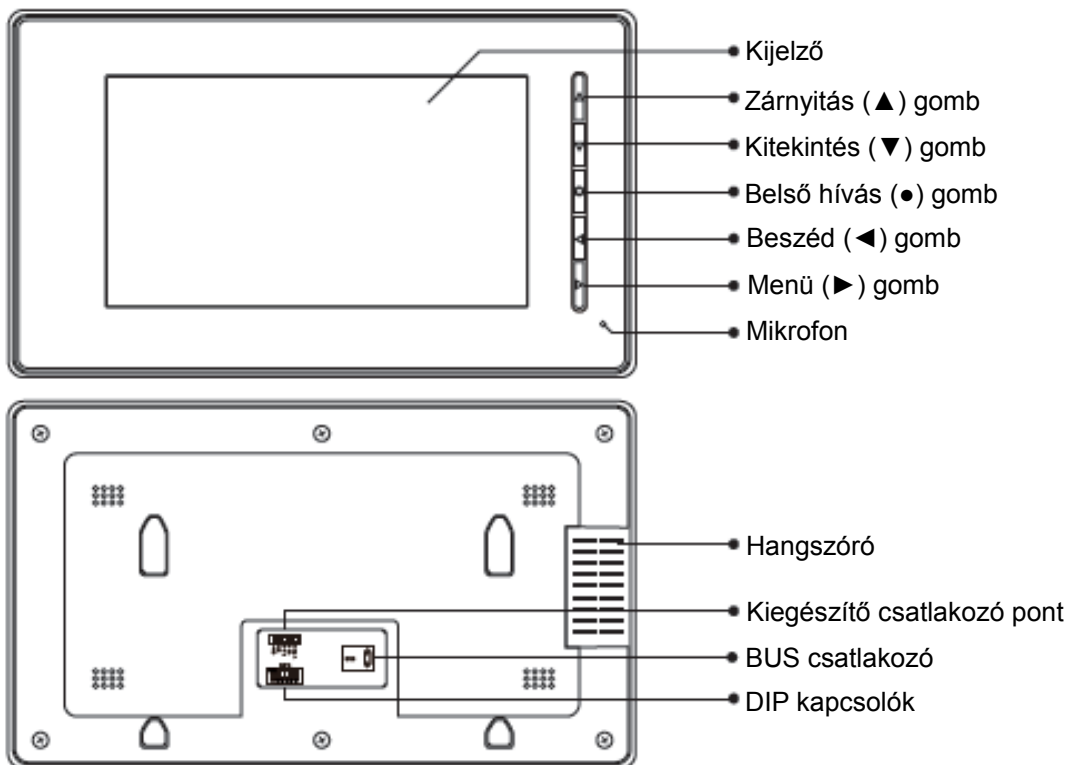

2. Monitor felszerelése

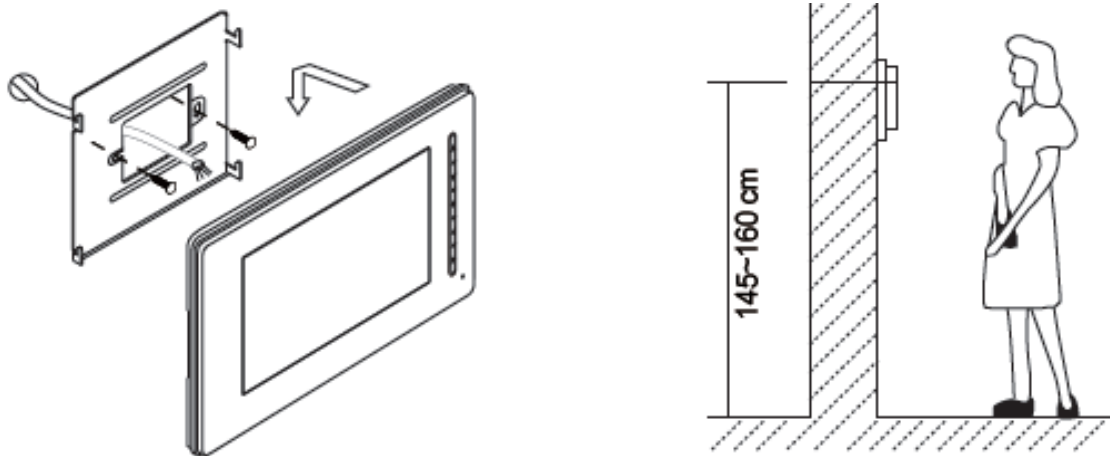

1. Csavarok segítségével rögzítsük a falra szerelőkeretet. (A tartozékok között található a szerelőkeret, két darab 4x25-ös csavar (a szerelőkeret rögzítéséhez) és egy csatlakozó (a vezetékek bekötéséhez)).
2. Csatlakoztassuk a monitort a rendszerhez és rögzítsük a szerelőkerethez.

3. Monitor működése

A kijelzőn megjelenő ikonokhoz tartozik egy gomb, mindegyik gombhoz saját visszajelző LED tartozik, a könnyebb kezelhetőség érdekében.

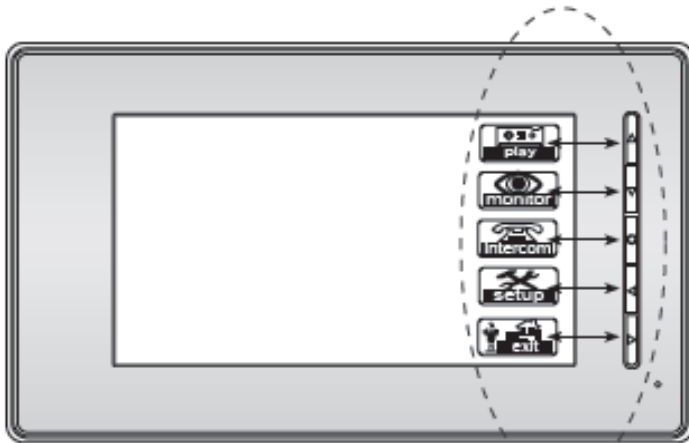

Mikor a kijelzőn a menü ikonok láthatóak akkor a megfelelő gomb megnyomásával léphetünk be a kívánt almenübe.

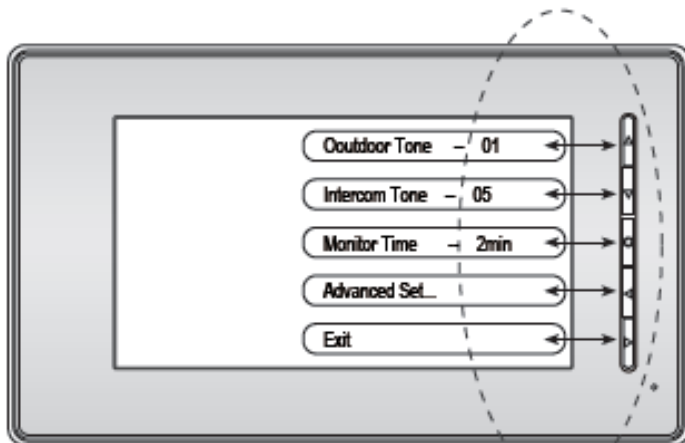

Mikor a kijelzőn a megváltoztatandó adatok jelennek meg, akkor a megfelelő gomb megnyomásával módosíthatjuk az értékeket.

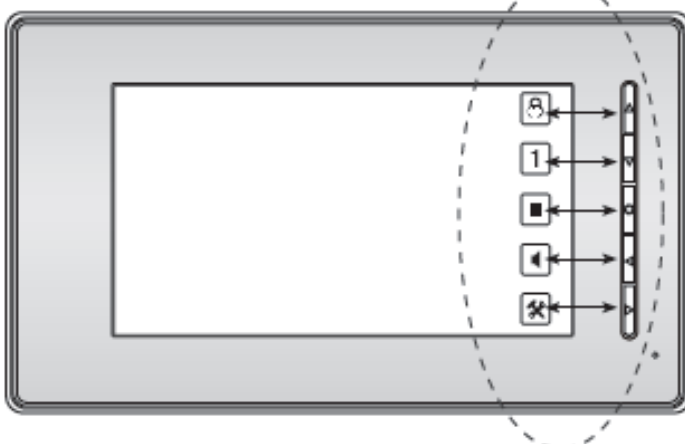

Mikor a kijelzőn a végrehajtható műveletek ikonjai jelennek meg, akkor a megfelelő gomb megnyomásával végezhető el a művelet.

4. Hívás és Zárnyítás működése

1. A kaputáblánál a hívás gomb megnyomására a monitor elkezdi csörögni és megjelenik a kamera képe a kijelzőn.

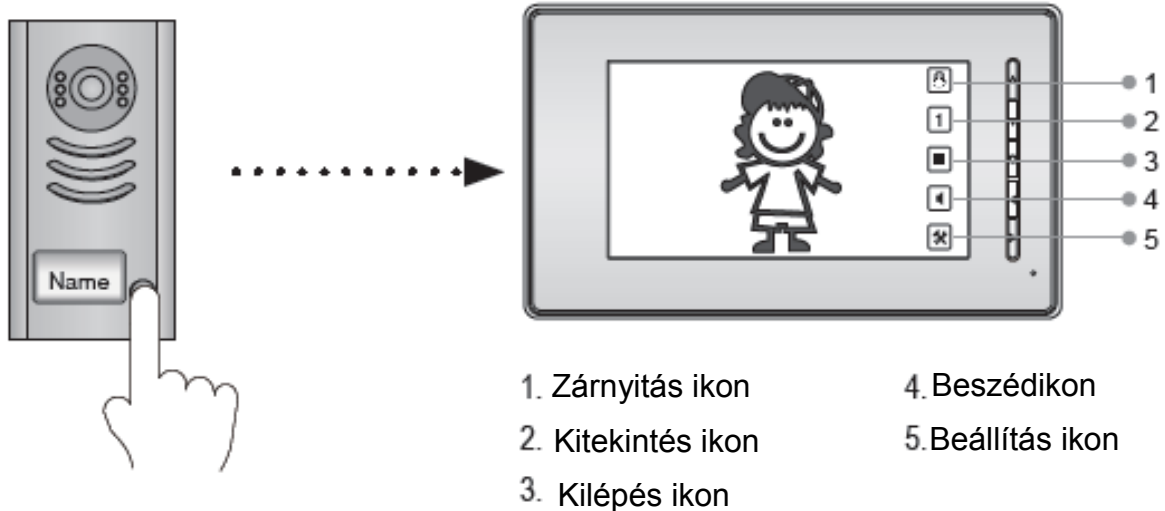

2. Nyomjuk meg a BESZÉD (◀) gombot, ekkor létrejön a beszédkapcsolat, amely maximum 90 másodpercig tarthat. A beszélgetés közben a BESZÉD (◀) gomb megnyomásával lehet befejezni a beszélgetést. Ha senki nem válaszol a hívásra, akkor a kijelző 30 másodperc után automatikusan kikapcsol. Ha a rendszerben egynél több monitor van egy lakáson belül, akkor ha az egyik monitoron fogadjuk a hívást, akkor a többi automatikusan kikapcsol.

3. Beszélgetés közben a ZÁRNYÍTÁS (▲) gomb megnyomásával tudjuk kinyitni az ajtót. (A ▲ gomb megnyomásával jeleníthetjük meg a két zárnyítás gombot, a megfelelő gomb megnyomásával nyithatjuk a kívánt zárat.)

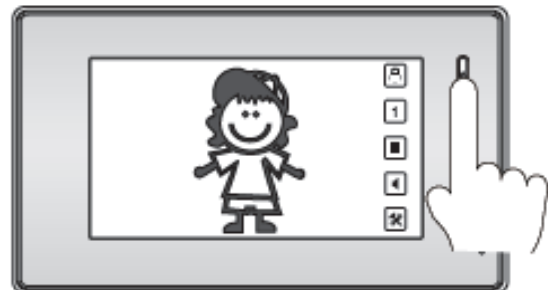

5. Csengőhang beállítás

15 különböző csengőhang közül lehet választani. Mikor a monitor készenléti állapotban van, nyomjuk meg a ► gombot, a teljes képernyős naptár jelenik meg a kijelzőn.

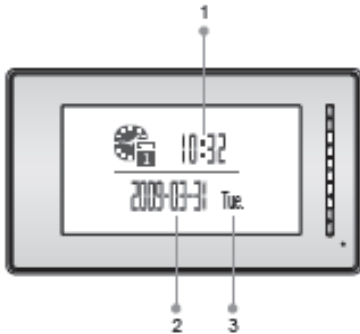

1. Pontos idő
2. Dátum
3. Hét napja

Nyomjuk meg a ► gombot a főmenübe való belépéshez. A ◀ gomb megnyomásával léphetünk be a Beállítás menübe.

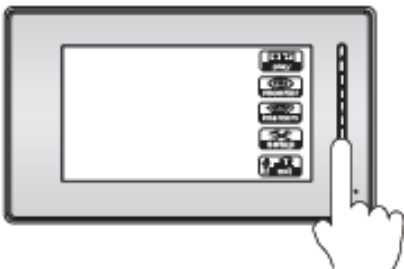

A ▲ gombbal a Kaputábla hívóhangot, a ▼ gombbal a Belső hívó hangot állíthatjuk be.



Beállítás után a ► gomb megnyomásával léphetünk ki.

6. Monitor időidőzítés

Monitor idő az a maximális idő, amíg a kijelző aktív marad készenléti állapotban a Kitekintés ▼ gomb megnyomása után.

Készenléti állapotban nyomjuk meg a ► gombot a kijelző aktiválásához.

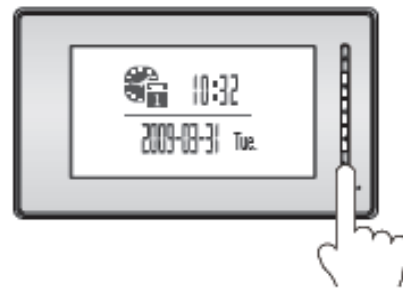

Nyomjuk meg a ► gombot a főmenübe való belépéshez. A ◀ gomb megnyomásával léphetünk be a Beállítás menübe.

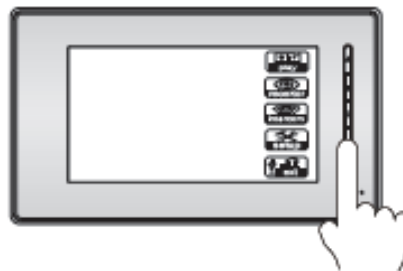

A ● gombbal állíthatjuk be a Monitor időzítést.

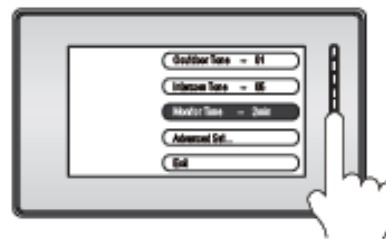

Beállítás után a ► gomb megnyomásával léphetünk ki.

7. Dátum, idő állítás

Készenléti állapotban nyomjuk meg a ► gombot a kijelző aktiválásához, majd nyomjuk meg ismét a ► gombot a főmenübe való belépéshez. A ◀ gomb megnyomásával a Beállítás menübe, a ◀ gomb ismételt megnyomásával a Rendszer beállítások menübe léphetünk be.

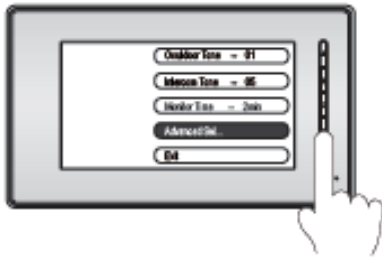

Jelszót kér (a jelszó: **2008**), amellyel be lehet lépni a Rendszer beállítások menübe. A ▲ / ▼ gombok segítségével lehet növelni / csökkenteni az aktuális szám értékét, a ● gombbal lehet elmenteni és a következő karakterre váltani.

A ● gombbal lépünk be a Dátum, idő állítás menübe.



A ▲ / ▼ gombok segítségével lehet növelni / csökkenteni az aktuális szám értékét, a ● gombbal lehet elmenteni és a következő karakterre váltani.



A beállítás befejezése utána a készülék automatikusan elmenti a módosításokat és kilép vagy a ◀ gomb megnyomásával azonnal kiléphetünk a menüből.

8. Kijelző beállítás

Kitekintés vagy beszélgetés közben nyomjuk meg a ► gombot a kijelző beállítások menübe való belépéshez.

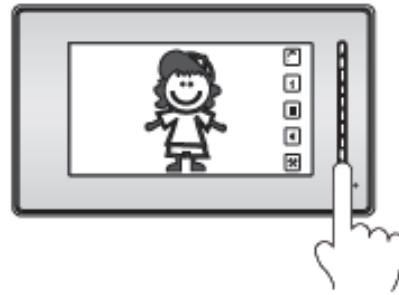

4 beállítási lehetőség található meg a menüben:

Kijelzési mód: Normál, egyéni, halvány és fényes. Különböző módokban különböző a fényerő és színek beállítása.

Képarány: 16:9 vagy 4:3

Csengetés hangerő: Csengőhangerő beállítási lehetősége

Beszéd hangerő: Beszéd hangerő beállítási lehetősége



Egyéni módban a ◀ / ● gombokkal lehet beállítani a fényerőt és a színeket.

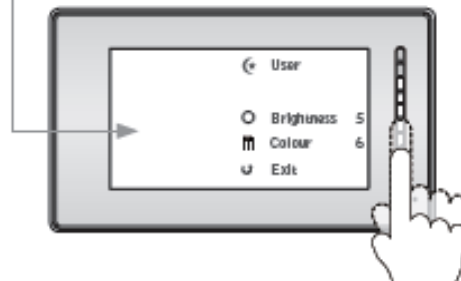

9. További monitorok

Több monitor együttes használata esetén (lakásonként maximum 4 db) a főmonitor mellett be kell állítani a további monitorokat. A főmonitor beállításának 0-nak kell lennie, a további monitoroknak 1/2/3. Amennyiben egy monitor van csak a rendszerben, akkor 0-ra kell állítani.

Készüléti állapotban nyomjuk meg a ► gombot a kijelző aktiválásához, majd nyomjuk meg ismét a ► gombot a főmenübe való belépéshez. Lépünk be a ◀ gomb megnyomásával a Beállítás menübe.

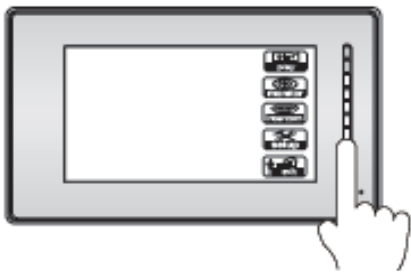

A ◀ gomb megnyomásával a Rendszer beállítások menübe léphetünk be.

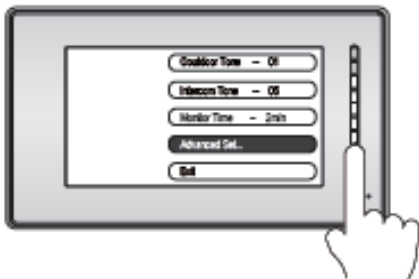

A ▲ gombbal állítsuk be a monitor számát.



Beállítás után a ► gomb megnyomásával léphetünk ki.

10. Gyári beállítások

A Gyári beállítások aktiválásával a monitor visszaáll a gyári értékekre.

Készüléti állapotban nyomjuk meg a ► gombot a kijelző aktiválásához, majd nyomjuk meg ismét a ► gombot a főmenübe való belépéshez. A ◀ gomb megnyomásával a Beállítás menübe, a ◀ gomb ismételt megnyomásával a Rendszer beállítások menübe léphetünk be.

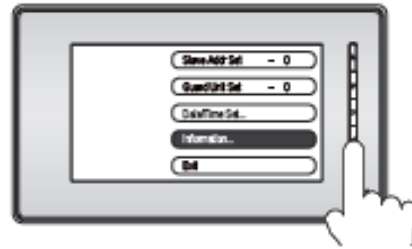

Lépünk be az Információ menübe a ◀ gomb megnyomásával, majd nyomjuk meg ismét a ◀ gombot a Gyári beállítások visszaállításához. (Ez a művelet nem visszafordítható!)



A ► gomb megnyomásával léphetünk ki.

11. Belső hívás

Több monitoros rendszerben a különböző monitorok tudják egymást hívni. A hívás bármelyik monitorról kezdeményezhető. Belső hívás indításakor az összes monitor jelezni fog, amint az egyikről fogadják a hívást, a többi automatikusan lekapcsol. A beszélgetési idő maximum 90 másodpercig tarthat. A beszélgetést a kaputábláról érkező hívás megszakítja!

Készletléti állapotban nyomjuk meg a ● gombot a Belső hívás menübe való belépéshez.

A ▼ gombbal válasszuk ki a Belső hívást (telepítéstől függően Más lakás hívása és Portáskészülék hívása is elérhető)

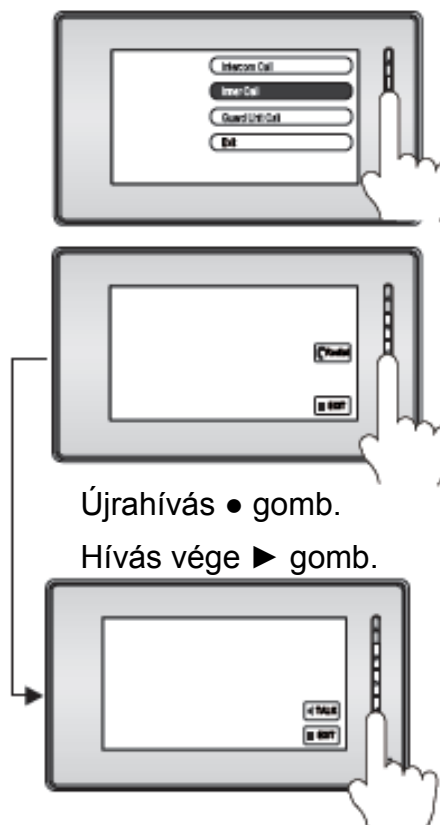

12. Zárnyitás mód

A zárnyítási mód a használni kívánt elektromos zár típusától függ. Normál működésű zár esetén 0 (alapértelmezett), fordított működésű esetén 1 kell beállítani a zárnyitás módja menüben.

Készletléti állapotban nyomjuk meg a ► gombot a kijelző aktiválásához, majd nyomjuk meg ismét a ► gombot a főmenübe való belépéshez. A ◀ gomb megnyomásával a Beállítás menübe, a ◀ gomb ismételt megnyomásával a Rendszer beállítások menübe léphetünk be.

Lépjünk be az Információ menübe a ◀ gomb megnyomásával, majd tartuk 3 másodpercig nyomva a ▲ gombot a Zárnyítás mód menübe való belépéshez.

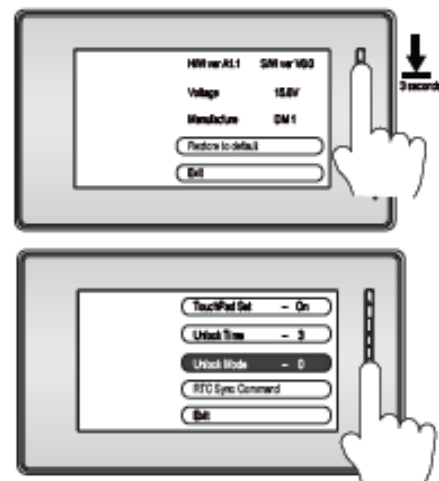

TouchPad Set: A funkció ezen a készüléken nem elérhető.

Unlock Time: Zárnyítási idő beállítása.

Unlock Mode: Zárnyítás módja. 0 – Normál működésű zár. 1 – Fordított működésű zár.

RTC Sync Command: Lakásban telepített monitorok Dátum, idő beállítását szinkronizálja.

Belső hívás: Amennyiben a lakáson belül több monitor van telepítve, akkor ezeket hívja.

Más lakás hívás: Több lakásos rendszerben, a másik lakásban telepített monitort hívja.

Portáskészülék hívás: A rendszerben telepített monitorok közül, ha az egyik Portáskészülékként van megjelölve, akkor ezt a monitort hívja.

13. Kiegészítő csatlakozó

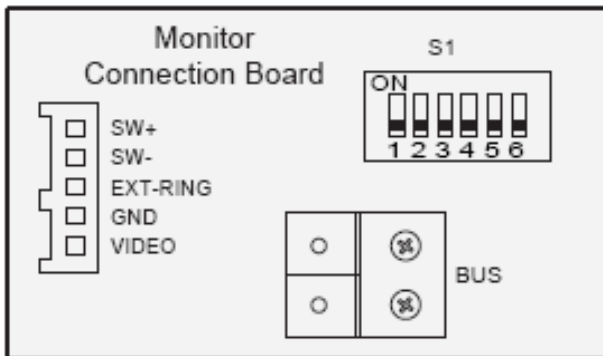

- SW+: Ajtócsengő gomb
- SW-: Ajtócsengő gomb
- EXT-RING: Kiegészítő csengő (12Vdc 300mA)
- GND: Földpont
- VIDEO: Videojel kimenet
- S1: DIP kapcsolók a rendszer beállításához
- BUS: polaritásfüggetlen BUS vonal

Ajtócsengő gomb

A monitorhoz lehet ajtócsengő gombot csatlakoztatni, így a lakás ajtajából ismét be lehet csengetni. Ajtócsengő gombról érkező hívás esetén a monitor elkezd csengetni, de kép nem jelenik meg a kijelzőn és a kiegészítő csengő is jelez (ha telepítve van).

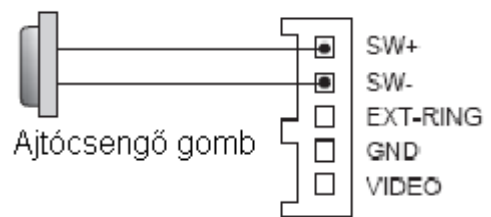

Kiegészítő csengő

A monitorhoz lehet kiegészítő csengőt csatlakoztatni, mely csörögni fog, ha a kaputábláról vagy az ajtócsengő gombról hívás érkezik. Addig fog jelezni, amíg a monitorral fogadjuk a hívást.



Videojel kimenet

Lehetőség van a kamera képének megjelenítésére televízión, amikor csengetés érkezik a monitorra, akkor a kép automatikusan megjelenik a televízión is.

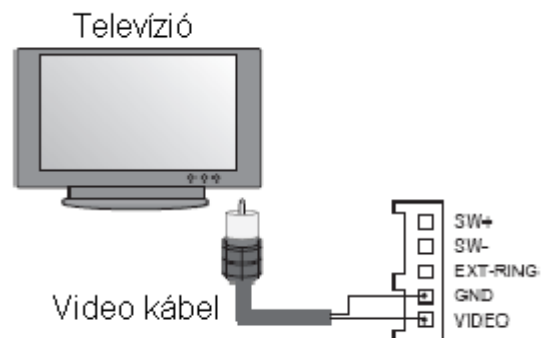

14. Műszaki adatok

- Tápfeszültség: 24Vdc
- Áramfelvétel: 0,5W nyugalmi állapotban, 15W működés közben
- Kijelző: 7 Inch színes TFT-LCD
- Felbontás: 1440(RGB)*234 pixel
- Méretek: 143x242x23mm