

# FUTURA

## digital

2-VEZETÉKES KAPUTELEFON RENDSZER

### Beltéri egység

VDT-RLC Felhasználói kézikönyv

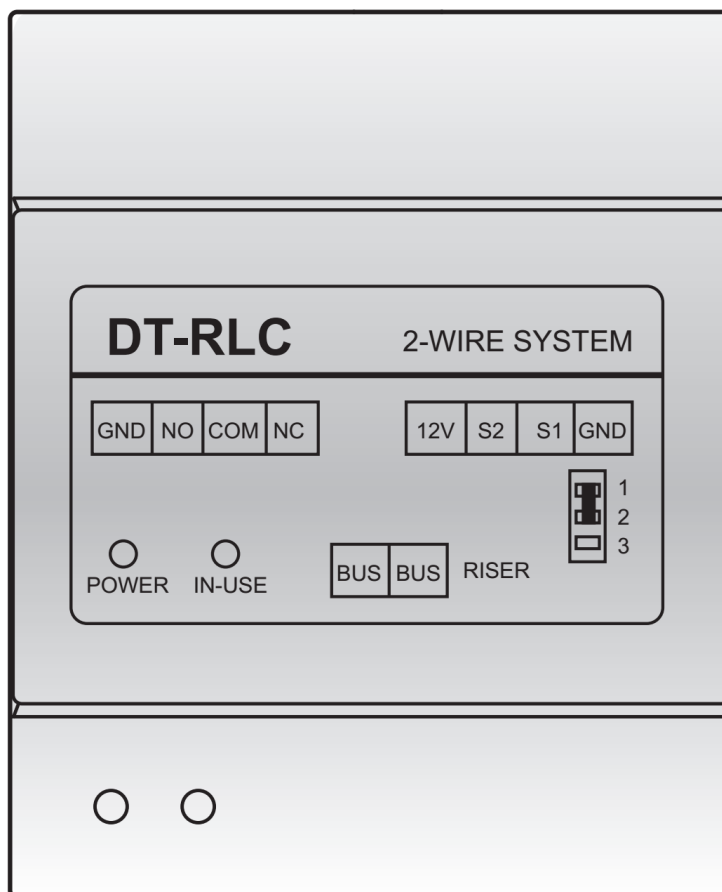

# Tartalomjegyzék

1. Ismertető.....	3
2. Felépítés és funkciók.....	3
3. A készülék felszerelése.....	4
4. Működési mód beállítása.....	5
4.1. Zárnyitás mód.....	5
4.1.1. Zárnyítási idő beállítása.....	5
4.1.2. Relé modul címzése.....	6
4.1.3. Zárvezérlés belső táppal, feszültségre nyitás módban.....	6
4.1.4. Zárvezérlés külső táppal, feszültségre nyitás módban.....	7
4.1.5. Zárvezérlés külső táppal, feszültségelvétele nyitás mód.....	8
4.2. Világításvezérlés mód.....	9
4.2.1. Világítás vezérlési idő beállítása.....	9
4.2.2. Relé modulok címzése.....	9
4.2.3. Relé modul bekötése.....	10
5. Két VDT-RLC modul bekötése.....	11
6. Műszaki adatok.....	12
Jegyzetek:.....	13

# 1. Ismertető

A VDT-RLC egy második zárnyitást vagy világítást lehetővé tevő egység amit a Futura Digital rendszerekhez fejlesztettek ki. Az eszköz a következő funkciókra képes:

- Két működési mód: zárnyitás vagy világításvezérlés.
- Nagy áramú zárok vezérlése.
- Zárnyitási idő és világításvezérlési idő beállítása.
- Időzített zárnyitás gomb, ami működési módtól függően a csatlakoztatott zárat nyitja vagy a világítást vezérli

# 2. Felépítés és funkciók

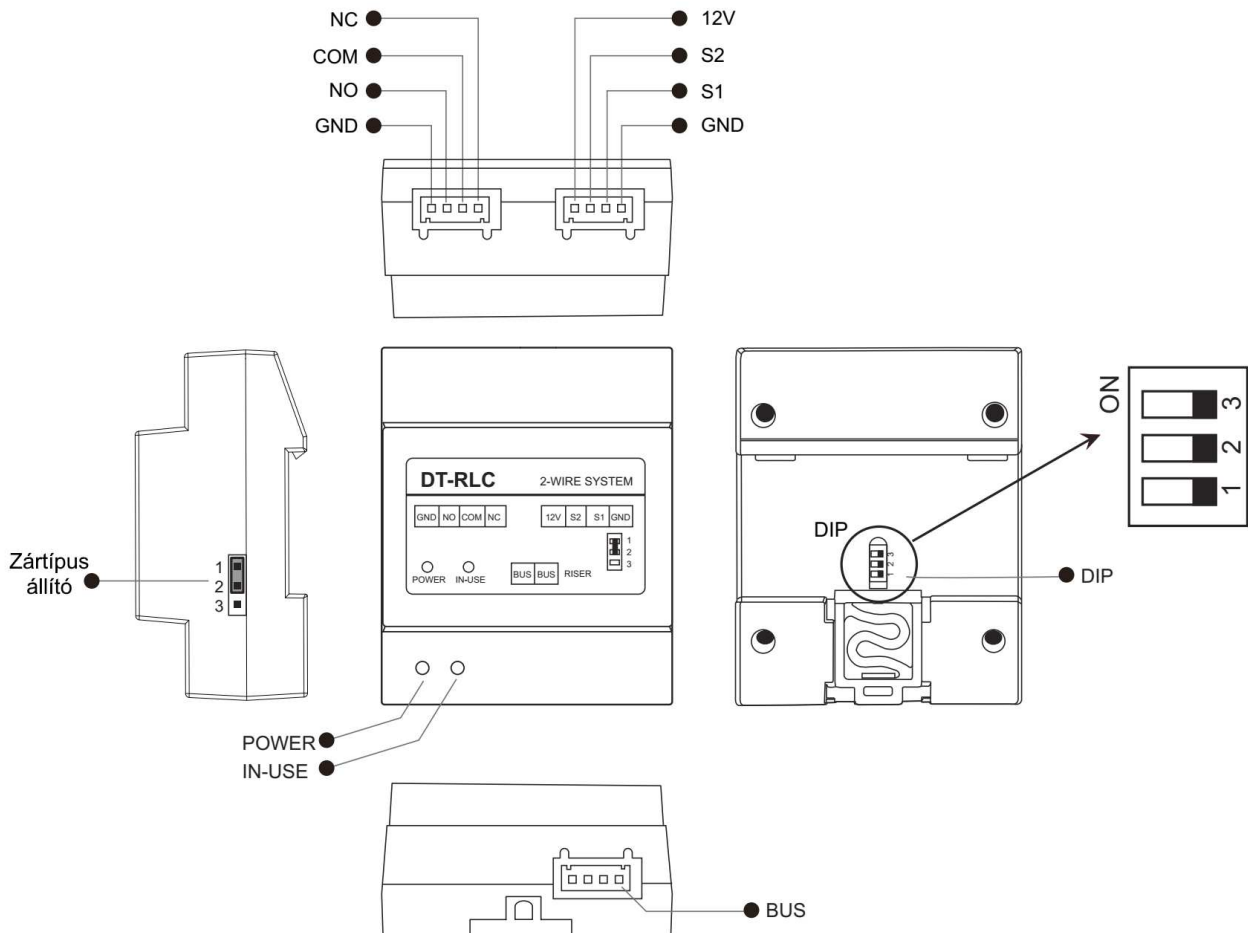

<b>12V</b>	Feszültség kimenet
<b>S2</b>	Nincs funkció
<b>S1</b>	Zárnyitó/világítás kapcsoló gomb kontaktus, a GND ponttal rövidre zárva nyitja a zárat
<b>GND</b>	Közös föld pont
<b>NC</b>	NC (alapállapotban zárt) zár egyik pontja
<b>COM</b>	Zárak közös pontja
<b>NO</b>	NO (alapállapotban nyitott) zár egyik pontja
<b>ZÁRTÍPUS ÁLLÍTÓ</b>	Zártípus meghatározására szolgál (NO, NC)
<b>POWER</b>	Világít, ha feszültség alatt van a készülék
<b>IN-USE</b>	Világít, ha a zárvezérlés/világításvezérlés aktív
<b>BUS</b>	Polaritásfüggetlen BUS csatlakozó
<b>DIP kapcsolók</b>	A relé modul címének beállítására

### 3. A készülék felszerelése

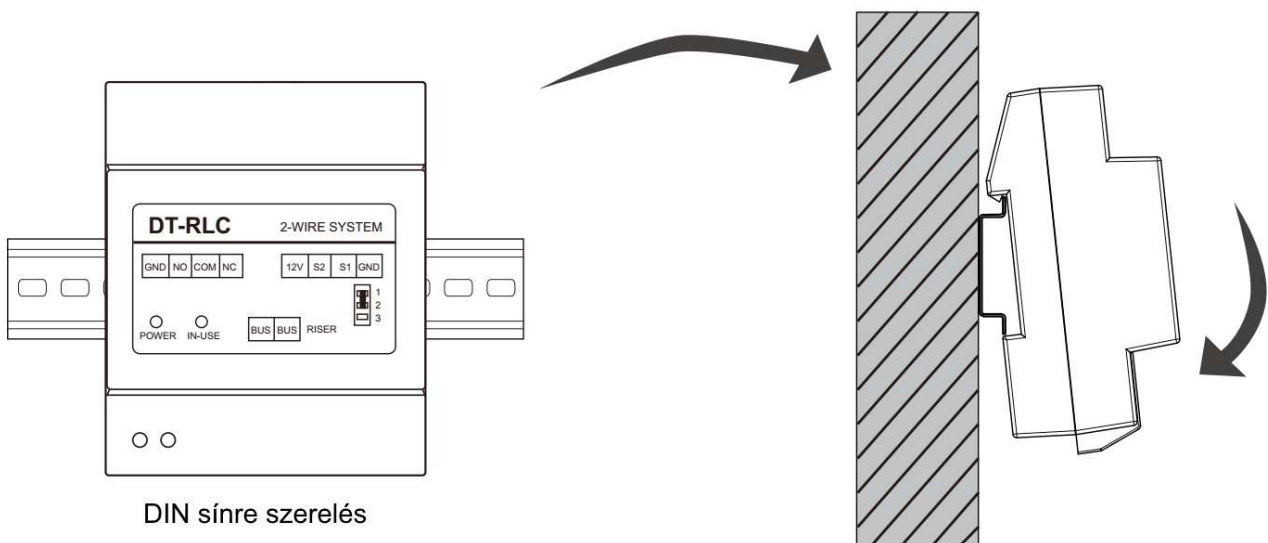

## 4. Működési mód beállítása

Gyári beállítás szerint az eszköz zárnyitás módban van.

1. A beállítási módba lépéshez DIP1=ON, DIP2=ON, DIP3=OFF állásban zárja rövidre az S1 és GND pontokat majd helyezze feszültség alá a készüléket.
2. 5 másodpercen belül kapcsolja a DIP1 kapcsolót 4 alkalommal (kétszer oda-vissza) a működési mód megváltoztatásához.
  - A) Ha az IN-USE visszajelző LED egyszer villan fel, az eszköz zárnyitás módba kapcsol.
  - B) Ha az IN-USE visszajelző LED kétszer villan fel, az eszköz világításvezérlés módba kapcsol.
3. A beállítás végeztével az eszköz automatikusan újraindul.

**Fontos:** A beállítást 5 másodpercen belül végezze el, különben az eszköz automatikusan kilép a beállítási módból!

### 4.1. Zárnyitás mód

Zárnyitás módban nyithatja a második zárat. Nagy áramú zárat is támogat az eszköz, valamint megadhatja a zárnyítási időt is.









#### 4.1.1. Zárnyítási idő beállítása

Zárnyítás módban:

1. Helyezze áram alá a készüléket, majd 5 másodpercen belül zárja rövidre az S2 és GND pontokat 3 másodpercre, az IN-USE visszajelző LED felvillan.
2. Zárja rövidre az S1 és GND pontokat 3 másodpercre, az IN-USE visszajelző LED folyamatosan világítani fog.
3. Zárja rövidre ismét az S2 és GND pontokat, a rövidzár időtartama határozza meg a zárnyítási időt. (az IN-USE visszajelző LED másodpercenként egyet villan)
4. A rövidzár megszűnése után a beállítás mentésre kerül, az eszköz kilép a beállítás módból.

### 4.1.2. Relé modul címzése

Ezekkel a beállításokkal határozhatja meg, hogy melyik kaputábla melyik zárát vezérelje az eszköz. 2 azonos beállítású relé modul esetén mindkét zár egyszerre fog nyílni.

DIP	DIP állása	Leírás
	OFF, OFF, OFF	Kültéri 1 Zár 1
	OFF, OFF, ON	Kültéri 1 Zár 2
	ON, OFF, OFF	Kültéri 2 Zár 1
	ON, OFF, ON	Kültéri 2 Zár 2
	OFF, ON, OFF	Kültéri 3 Zár 1
	OFF, ON, ON	Kültéri 3 Zár 2
	ON, ON, OFF	Kültéri 4 Zár 1
	ON, ON, ON	Kültéri 4 Zár 2

### 4.1.3. Zárvezérlés belső táppal, feszültségnyitás módban

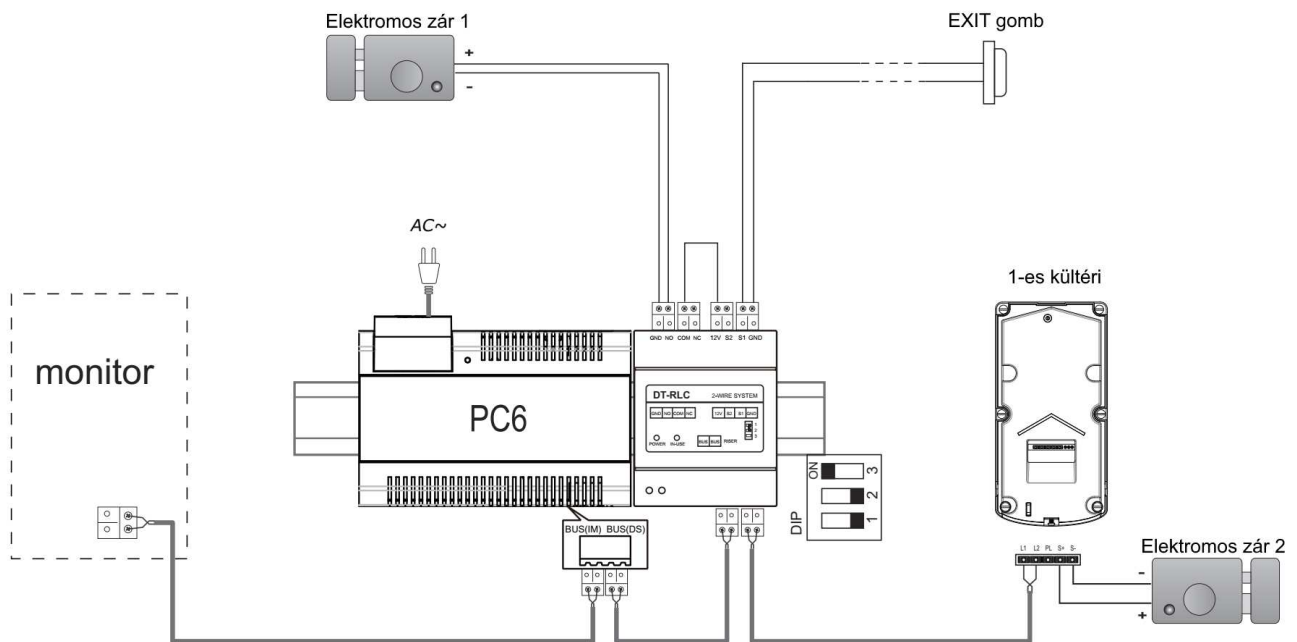

## Relé modul kapcsolása

Megjegyzés:

1. Amikor elektromos zár van csatlakoztatva, a jumper legyen 1-2 pozícióban
2. Ha síktapadó mágnes van csatlakoztatva, a jumper legyen 2-3 pozícióban

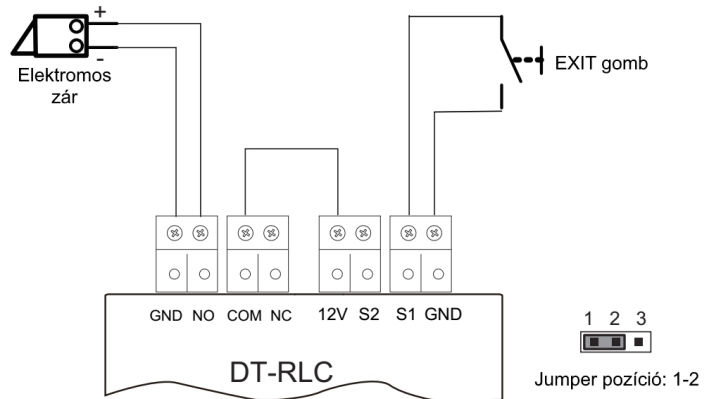

### 4.1.4. Zárvezérlés külső táppal, felszültségre nyitás módban

A modul az 1-es kaputábla második zárát vezéri.

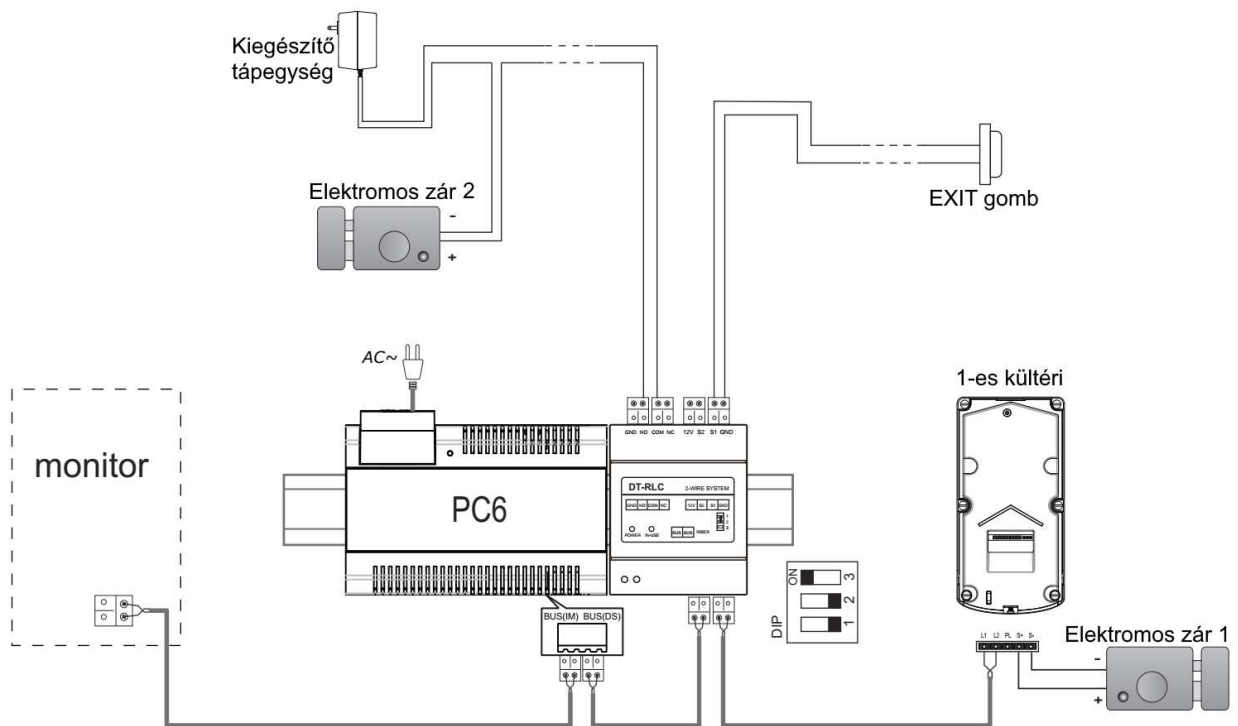

Az elektromos zár csatlakozási pontja.

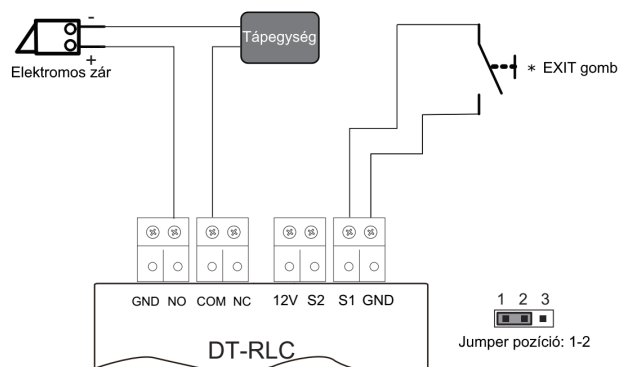

## 4.1.5. Zárvezérlés külső táppal, feszültségelvételekre nyitás mód

A modul az 1-es kaputábla második zárát vezérli.

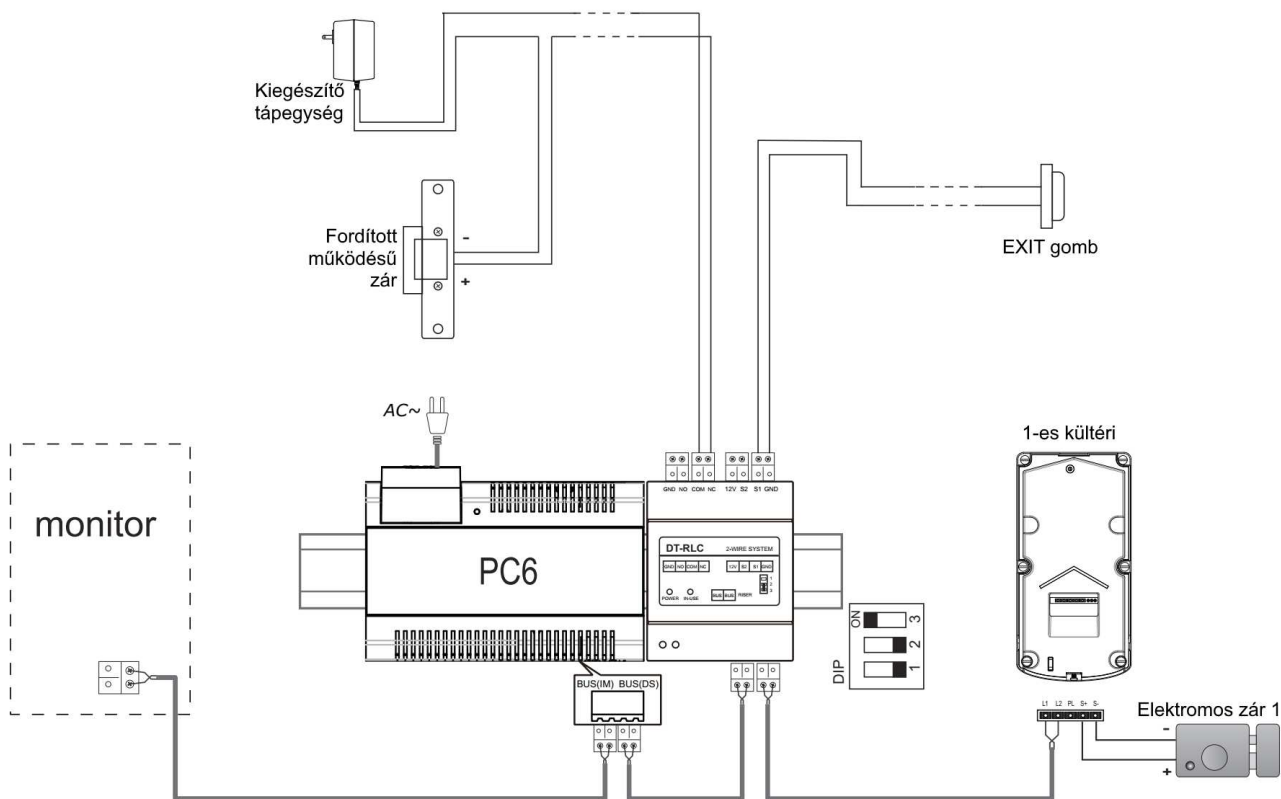

A fordított működésű zár csatlakozási pontja.

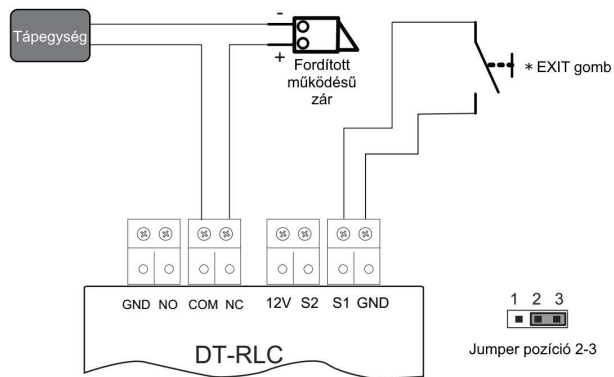



## 4.2. Világításvezérlés mód









Világításvezérlés módban vezérelheti a világítást. Zárnyítás gombot is támogat az eszköz és megadhatja, hogy mennyi ideig maradjon égve a lámpa.

### 4.2.1. Világítás vezérlési idő beállítása

Világításvezérlés módban:

1. Helyezze áram alá a készüléket, majd 5 másodpercen belül zárja rövidre az S2 és GND pontokat 3 másodpercre, az IN-USE visszajelző LED felvillan.
2. Zárja rövidre az S1 és GND pontokat 3 másodpercre, az IN-USE visszajelző LED folyamatosan világítani fog.
3. Zárja rövidre ismét az S2 és GND pontokat, a rövidzár időtartama határozza meg a zárnyitási időt. (az IN-USE visszajelző LED másodpercenként egyet villan, minden villanás 30 másodperccel növeli a beállított világításvezérlési időt)
4. A rövidzár megszűnése után a beállítás mentésre kerül, az eszköz kilép a beállítás módból.

### 4.2.2. Relé modulok címzése

DIP	DIP állása	Leírás
	OFF, OFF, OFF	1-es relé modul
	OFF, OFF, ON	2-es relé modul
	ON, OFF, OFF	3-as relé modul
	ON, OFF, ON	4-es relé modul
	OFF, ON, OFF	5-ös relé modul
	OFF, ON, ON	6-os relé modul
	ON, ON, OFF	7-es relé modul
	ON, ON, ON	8-as relé modul

### 4.2.3. Relé modul bekötése

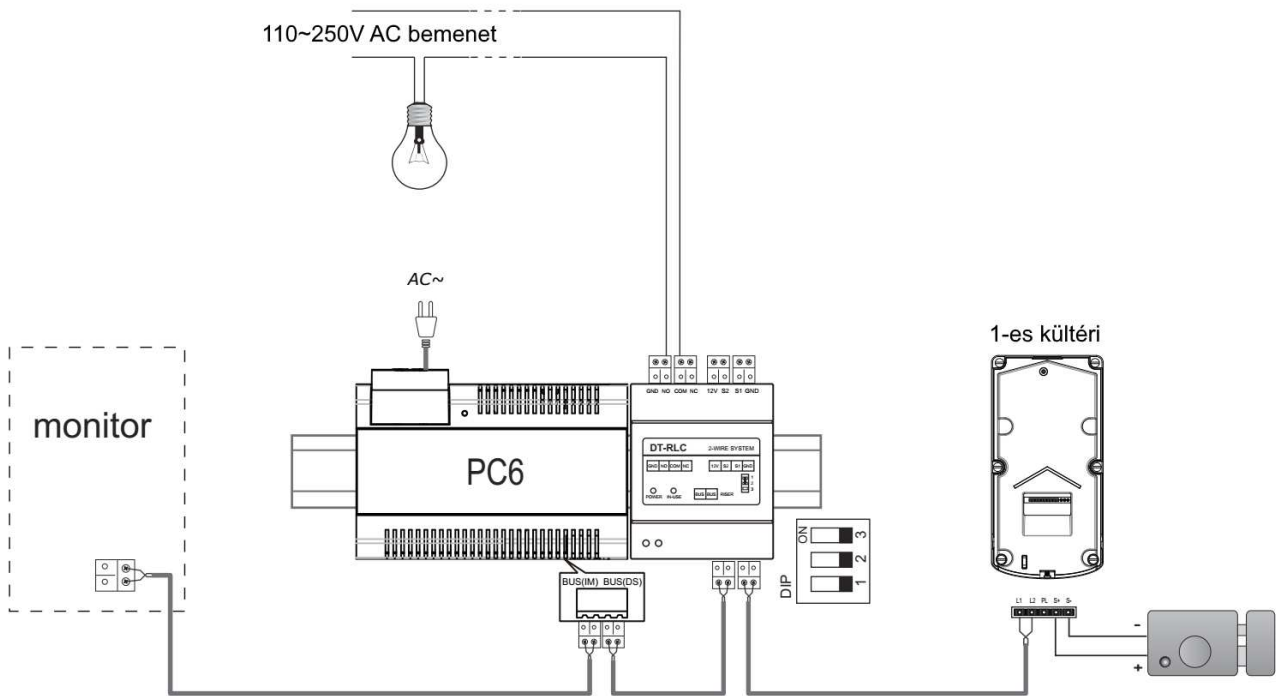

## 5. Két VDT-RLC modul bekötése

Ha egy rendszeren belül szükség van egy második zár vezérlésére és világításvezérlésre egyidejűleg, több RLC modul is lehet csatlakoztatni a rendszerhez.

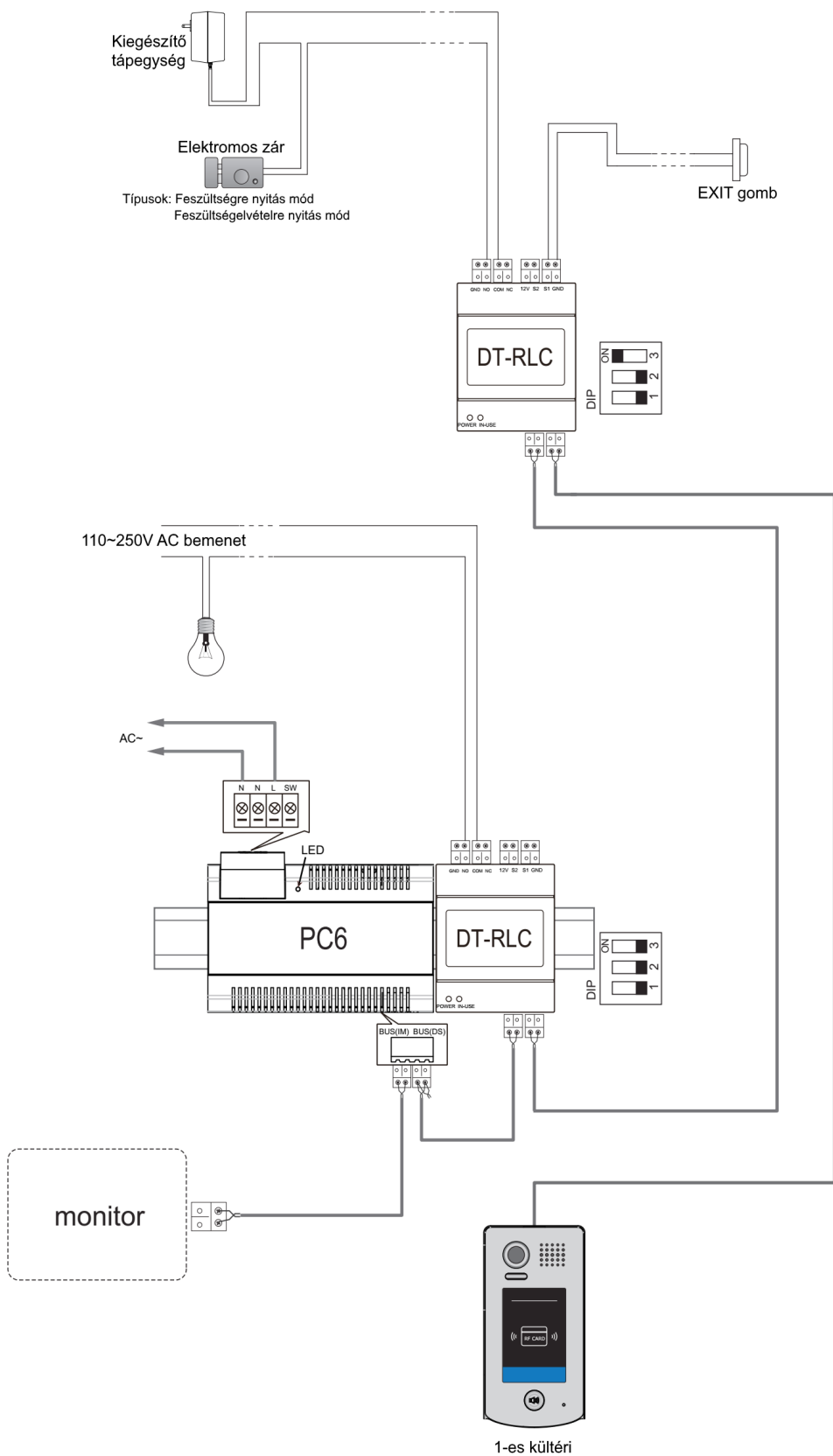

## 6. Műszaki adatok

Működési feszültség:	24 Vdc
Zárnyitási idő:	1~30 másodperc (alapértelmezett érték: 1 másodperc)
Zárnyitási feszültség:	12 Vdc, 450 mA (belső tápellátás)
Működési hőmérséklet:	-10°C ~ +40°C
Méretetek:	89mm x 71mm x 45mm



A series of 30 horizontal dotted lines for writing.

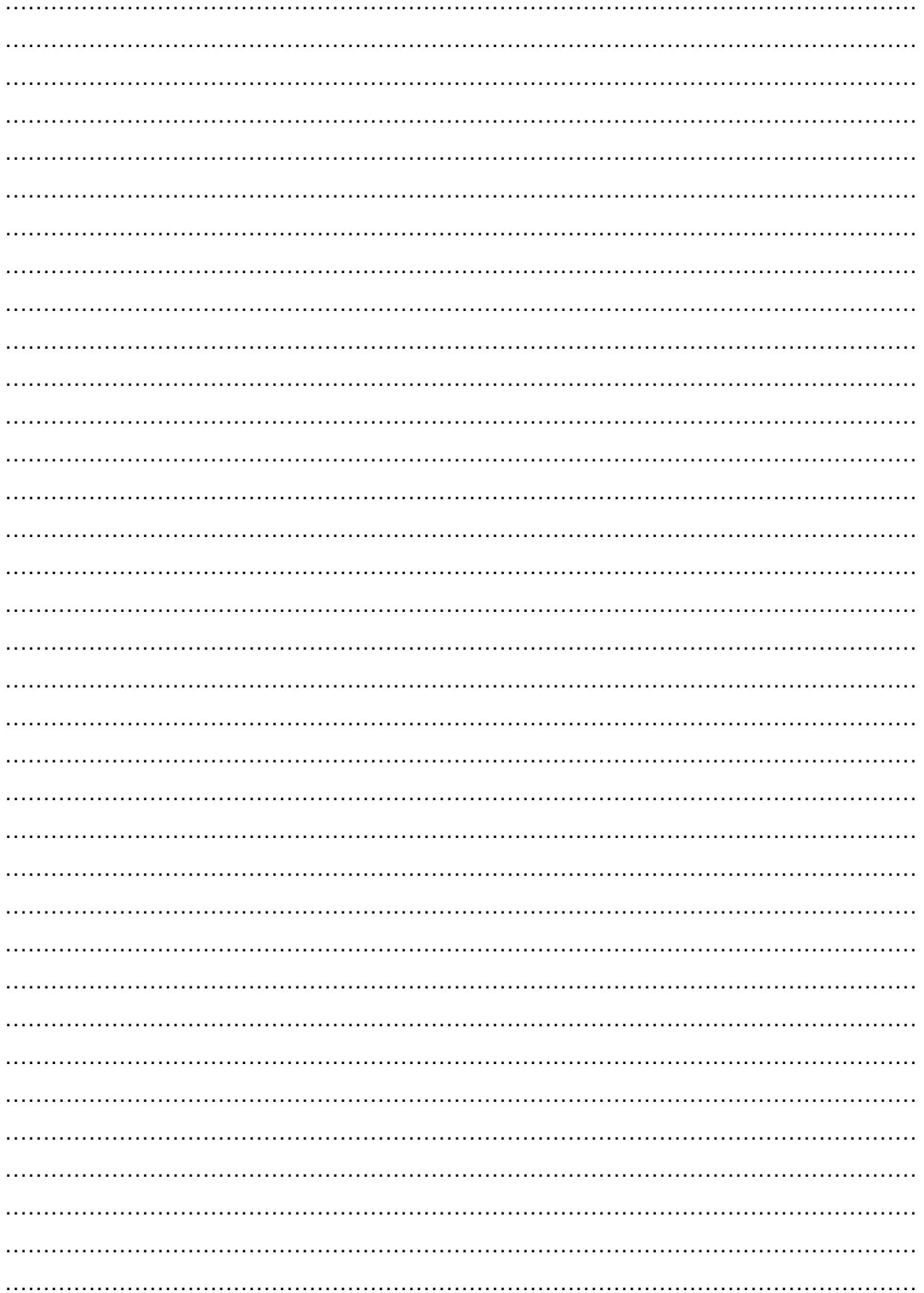

Az Ön márkakereskedője:



A dokumentáció a Dial-Comp Kft. szellemi tulajdona, ezért annak változtatása jogi következményeket vonhat maga után.

A fordításból, illetve a nyomdai kivitelezésből származó hibákért felelősséget nem vállalunk. A leírás és a termék változtatásának jogát a forgalmazó és a gyártó fenntartja.

Utolsó módosítás: 2016. június 08.