

FUTURA digital

2-VEZETÉKES KAPUTELEFON RENDSZER

Beltéri egység

VDT-433 Felhasználói kézikönyv

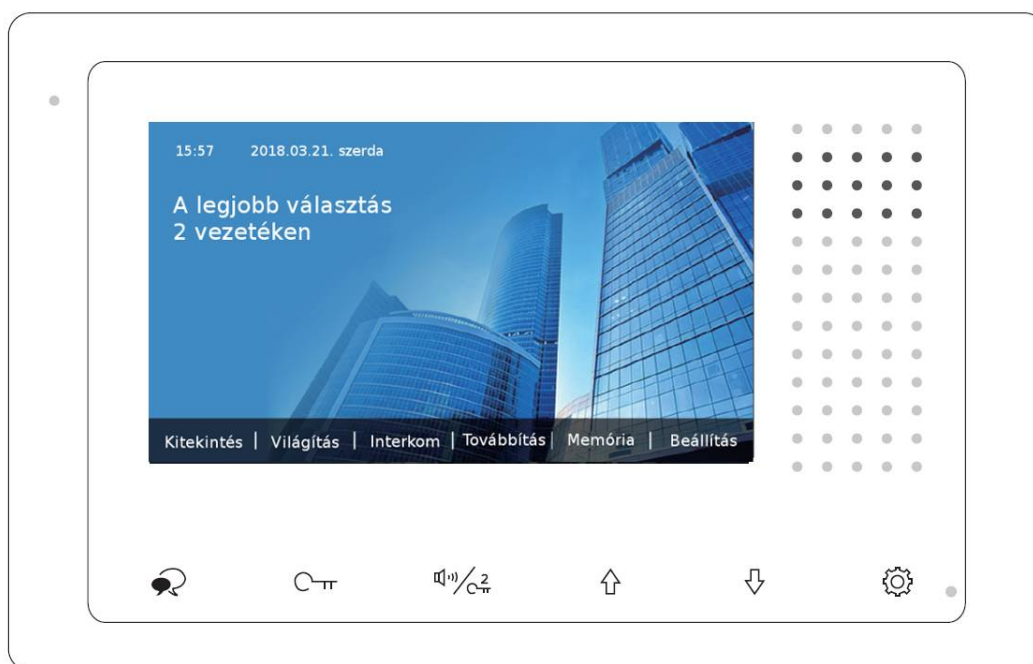

Tartalomjegyzék

1. Felépítés és funkciók.....	3
2. Műszaki adatok.....	4
3. Monitor felszerelése.....	4
4. Főmenü.....	4
4.1. Alap műveletek működése.....	5
4.2. Világítás kapcsolása.....	6
4.3. Interkom funkció.....	6
4.3.1 Interkom.....	6
4.3.2 Belső hívás funkció.....	7
4.3.3 Portás készülék hívása.....	7
4.4. Hívástovábbítás funkció.....	8
4.5. Memória.....	9
5. Beállítások.....	10
5.1. Kültéri csengőhang beállítása.....	10
5.2. Interkom csengőhang beállítása.....	10
5.3. Ajtócsengő hang beállítása.....	11
5.4. Csengetési hangerő beállítása.....	11
5.5. Gyári beállítások visszaállítása.....	12
5.6. Dátum és idő beállítások.....	12
5.7. Kijelző és hangerő beállítás.....	12
6. Telepítői menü.....	14
6.1. Belépés a telepítői menübe.....	14
6.2. Telepítői kódok.....	14
6.3. Mellékmonitor beállítások.....	15
6.4. Mellékmonitor képmegjelenítés.....	15
6.5. Dátum és idő formátum beállítás.....	15
6.6. Több kaputáblás mód engedélyezése.....	15
6.7. Több kamerás mód engedélyezése.....	16
7. Zárnyítás beállítások.....	16
7.1. Zárnyítási mód beállítás.....	16
7.2. Zárnyítási idő beállítás.....	16
8. Beltéri címének beállítása DIP kapcsolókkal.....	17
Jegyzetek.....	18

1. Felépítés és funkciók

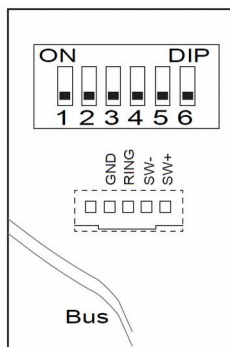
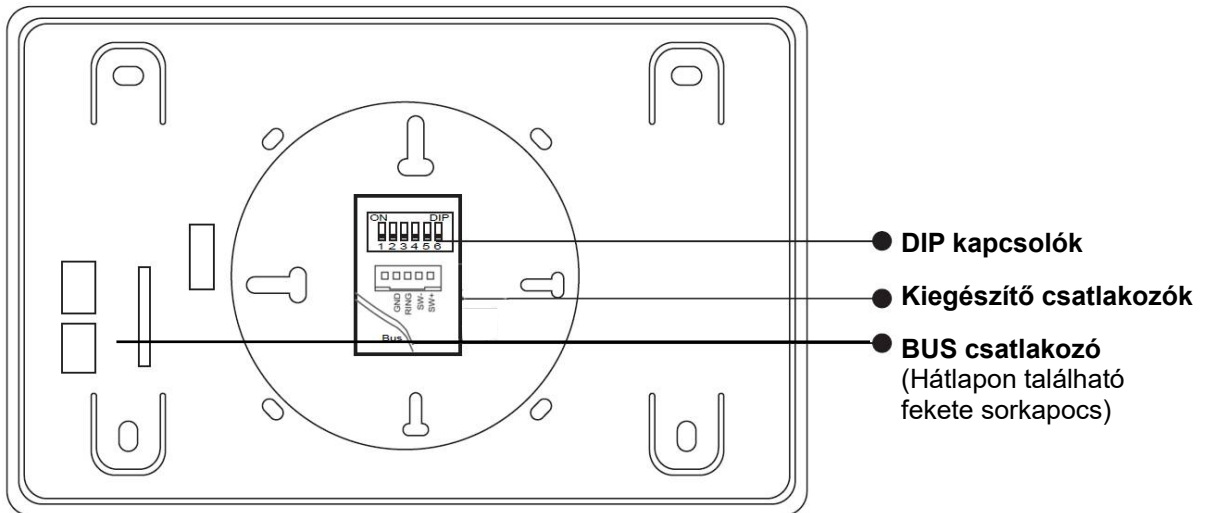
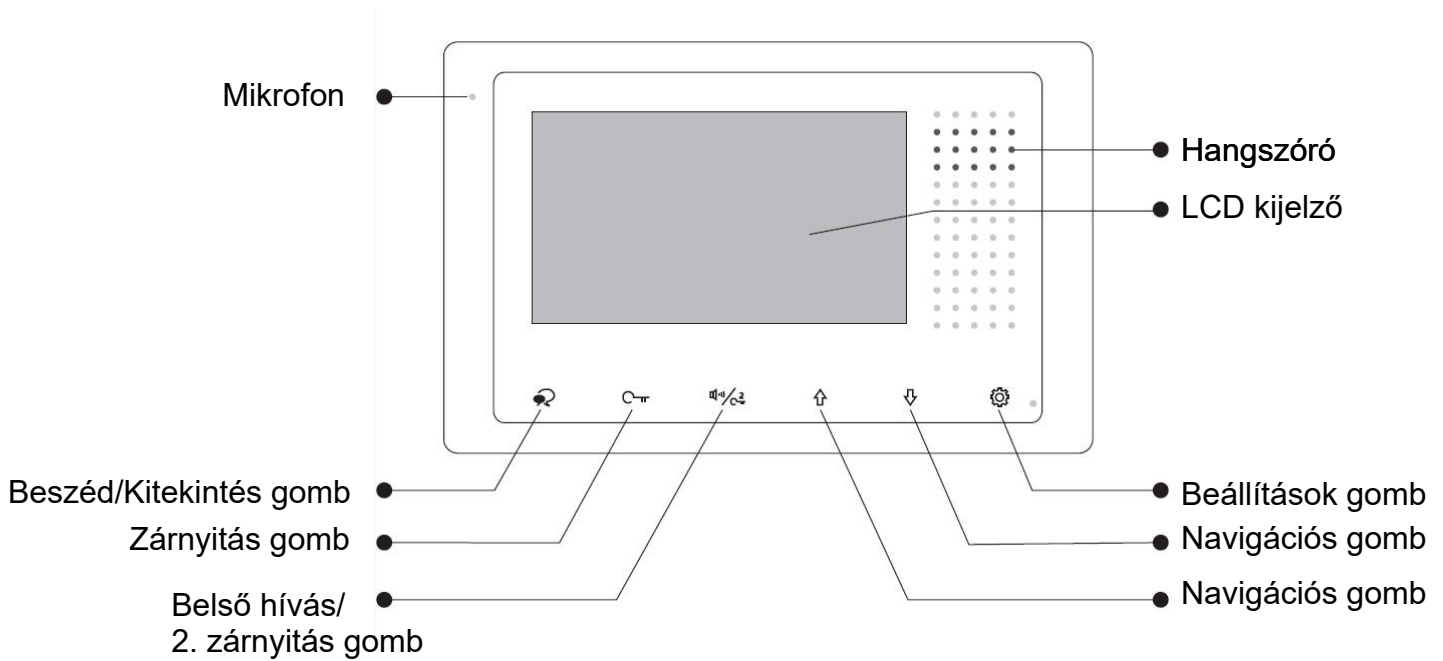

SW+, SW-:

Ajtó melletti csengő gomb csatlakozó

Ring, GND:

Kiegészítő csengő csatlakozó

DIP kapcsolók:

Készülék címének beállítása (DIP1~DIP5),

Vonalvégi lezáró ellenállás kapcsoló (DIP6)

2. Műszaki adatok

Tápfeszültség:	24 Vdc
Teljesítményfelvétel:	7 mA készenléti állapotban, 145 mA működés közben
Kijelző:	4,3" színes TFT kijelző
Videó jel:	1 Vp-p, 75 Ω, CCIR standard
Felbontás:	800 x 480 pixel
Vezetékezés:	2 vezetékes polaritásfüggetlen
Méretek:	105(Ma) x 167(Szé) x 17(Mé) mm

3. Monitor felszerelése

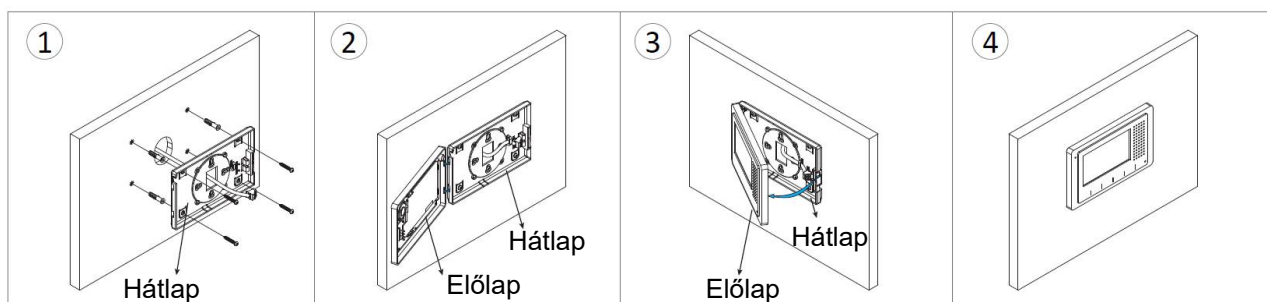







1. A lakáskészülék mellé csomagolt csavarok segítségével rögzítse a hátlapot a falra.
2. Kösse be kaputelefon vezetékét a hátlapon található BUS csatlakozóba.
3. Pattintsa rá a lakáskészülék előlapját a hátlapra

4. Főmenü



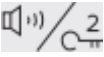

FIGYELEM: A „Memória” és a „Továbbítás” funkciók csak és kizárólag IPG modul telepítésével érhetőek el!

4.1. Alap műveletek működése

1. A kaputábla hívógombjának megnyomásakor a monitor jelzi a bejövő hívást, a kijelzőn megjelenik a kaputábla képe.
2. Érintse meg a  gombot a hívás fogadásához, ekkor aktív lesz a kétirányú hangkapcsolat. A beszélgetés hossza maximum 90 másodperc. A kommunikáció befejezéséhez érintse meg a  gombot. Ha nem fogadja a hívást akkor a monitor 40 másodperc elteltével automatikusan készenléti állapotba kapcsol.
3. Beszélgetés közben érintse meg a  gombot az 1-es zárkimenet aktiválásához, ha a rendszerben van második zár, akkor a  gomb érintésével vezérelheti a 2-es zárkimenetet.
4. Készenléti állapotban érintse meg  (beállítások) vagy a  (navigációs gombokat) a főmenübe való belépéshez.
5. Érintse meg a  gombot a kitekintéshez, ekkor a kiválasztott eszköz képe megjelenik a kijelzőn. A  gomb másodszeri érintésével létrejön a hangkapcsolat, harmadik érintésre a készülék készenléti állapotba kapcsol.

4.2. Világítás kapcsolása

Lehetőség van a lakáskészülekről kapcsolni a világítást, ehhez az alábbi lépéseket kell elvégezni:

1. Készenléti állapotban érintse meg a  gombot a főmenübe való belépéshez
2. Érintse meg a  gombot a világítás kapcsolásához. Ekkora 60 mp-re felkapcsolja a világítást, a gomb újbóli megnyomásával az időzítés letelte előtt is le kapcsolhatja.



Fontos: ez a funkció csak akkor érhető el, ha egy RLC modul telepítve lett a rendszerhez és az megfelelően be lett állítva.

4.3. Interkom funkció

A belső hívás funkció segítségével lehetőség van a lakásban vagy a rendszerben található többi lakáskészülék hívására, illetve a portás készüléket is meg lehet csörgetni.

4.3.1 Interkom

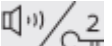
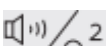
Azonos rendszeren belül lévő, de másik lakásba telepített lakáskészülék hívásának lépései:

3. Készenléti állapotban érintse meg a  a főmenübe való belépéshez
4. Érintse meg a  gombot az Interkom menübe való belépéshez
5. Nyomja meg még egyszer a  az Interkom hívás menübe belépéshez
6. A ←, →, +, – gombok segítségével adja meg a hívni kívánt másik lakáskészülék címét, majd a  gomb segítségével indíthatja a csengetést
7. A hívott lakáskészülék ekkor jelzi az interkom hívást és ha felveszik, akkor létrejön a kétirányú kommunikáció a beltéri egységek között. A vonalat a  gomb megnyomásával lehet megszakítani.



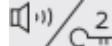

Megjegyzés:

- Az **Interkom** menü gyors eléréséhez nyomja meg készenléti módban a  gombot

- Amennyiben **IPG** modul van telepítve a rendszerbe, akkor 8 számjegyűek lesznek a hívócímek, az első 4 jelöli az épületet, az utolsó 4 pedig a lakásszámot. Ha nincs IPG modul, akkor 2 számjegyűek lesznek a hívócímek, 01 és 32 közötti tartományt lehet hívni, egyéb hívószám esetén a lakáskészülék hibát fog jelezni
- Amikor belép az **Interkom** menübe, akkor mindig az utolsó hívott mellék fog alapból megjelenni

4.3.2 Belső hívás funkció

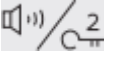

Egy lakáson belül telepített összes többi lakáskészülék hívásának lépései:

1. Készenléti állapotban érintse meg a  gombot a főmenübe való belépéshez
2. Érintse meg a  gombot az Interkom menübe való belépéshez
3. Nyomja meg még a  gombot a Belső hívás indításához.
4. Ekkora a lakásban található, azonos címen lévő összes lakáskészülék csörögni fog. Az kapja a vonalat amelyiket először felvesznek. Ilyenkor létrejön a kétirányú kommunikáció a két beltéri egység között. A vonalat a  gomb megnyomásával lehet megszakítani.

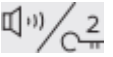

4.3.3 Portás készülék hívása

A rendszerbe telepített portás készülék hívásának lépései:

1. Készenléti állapotban érintse meg a  gombot a főmenübe való belépéshez
2. Érintse meg a  gombot az Interkom menübe való belépéshez
3. Nyomja meg még a  gombot a Portás hívás indításához.
4. Ekkora a portás készülék jelezni fogja a hívást és miután fogadják a becsengetést egyből létrejön a kommunikáció.



4.4. Hívástovábbítás funkció







Lehetőség van a becsengetéseket továbbítani okostelefonra, adatkapcsolaton keresztül, így láthatjuk, hogy ki van a kapunk előtt, beszélhetünk vele és akár ajtót is nyithatunk távolról, mindezt a telefonunkról.

Ez funkció csak akkor érhető el, ha a rendszer tartalmaz **IPG** modult.

Az alábbi továbbítási üzemmódok érhetőek el:

- **Nincs továbbítás:** ebben az állapotban a hívások nem lesznek továbbítva.
- **Késleltetett továbbítás:** kaputábláról érkező hívás esetén a készülék várakozik 30 másodpercet, ennyi idő van a hívás fogadására, mielőtt átirányítaná a hívást.
- **Azonnali továbbítás:** kaputábláról érkező hívások esetén a lakáskészülék kicsörög ezzel egyidejűleg a hívás továbbításra kerül. Ha a monitoron fogadja a hívást a telefonillesztő készenléti állapotba kapcsol.

Az alábbi lépésekkel érheti az a hívás továbbítás funkciót:

1. Készenléti állapotban érintse meg a  gombot a főmenübe való belépéshez
2. Érintse meg a  gombot a **Hívástovábbítás** menübe való belépéshez
3. Válassza ki a használni kívánt üzemmódot:
 1. A  gomb segítségével „**kikapcsolhatja a továbbítást**”
 2. A  gombbal „**Késleltetett továbbítást**” tudja aktiválni
 3. A  gombbal az „**Azonnali továbbítást**” lehet bekapcsolni
4. Miután kiválasztotta az üzemmódot, akkor a  gomb segítségével léphet ki a menüből.

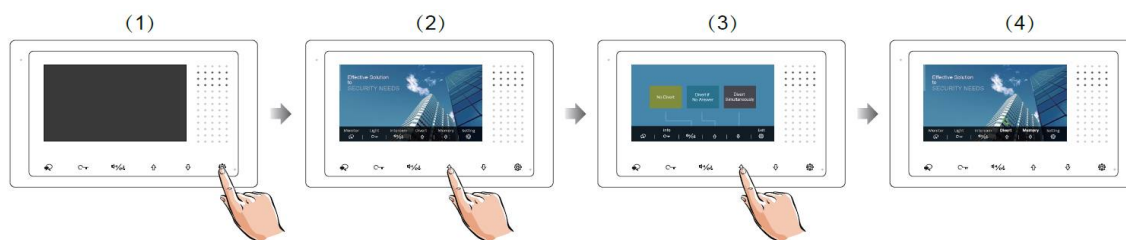

Megjegyzés:

- Amennyiben be van kapcsolva bármelyik hívástovábbítási üzemmód, akkor a készülék kezdőképernyőjén egy  ikon fogja jelezni ezt
- A beszélgetési idő 90 mp-re van korlátozva a mobiltelefonnal, az idő letelte utána a rendszer automatikusan bontani fogja a vonalat.

Ha a hívástovábbítás beállításaira kíváncsi, akkor az alábbi lépésekkel érheti el:

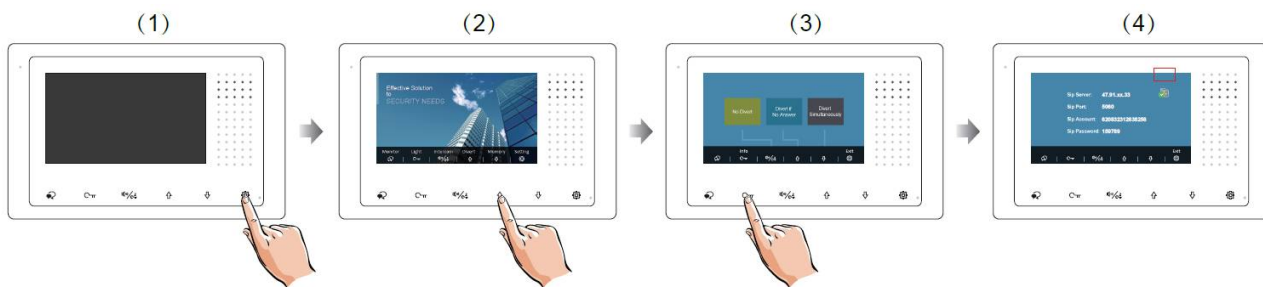

Állapot visszajelzés

	Csatlakozva a SIP kiszolgálóhoz, minden rendben
	SIP szerver beállítás hiba
	Csatlakozva a SIP kiszolgálóhoz, de a kiszolgálónál hiba lépett fel

4.5. Memória

Amennyiben IPG modul lett telepítve a rendszerhez, akkor a lakáskészüléken elérhető lesz a Memória funkció. Ennek segítségével minden becsengetésről rövid videó vagy fénykép fog készülni, melyeket bármikor vissza tudunk játszani.

A rögzített képeket/videókat törölni is lehet, csupán az alábbi lépéseket kell követni:



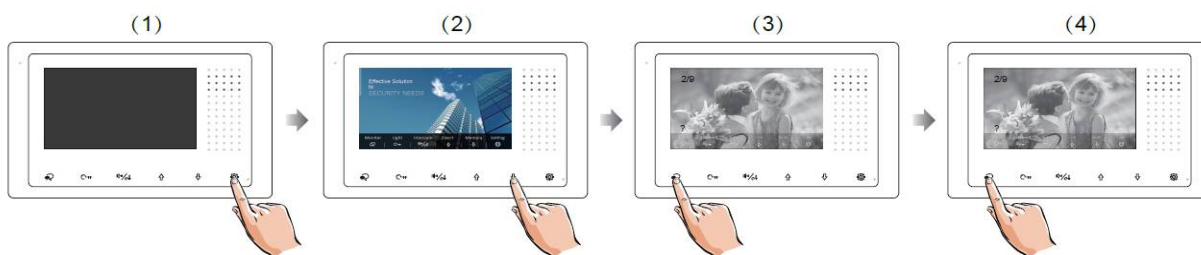

1. Készenléti állapotban érintse meg a gombot a főmenübe való belépéshez
2. A gomb megérintésével tud belépni a „**Memória**” menübe
3. A gomb megnyomásával tudja törölni az éppen aktuális képet, videót
4. A újbóli megnyomásával meg tudja erősíteni a törlést és ez után ténylegesen el lesz távolítva az adott kép vagy videó



5. Beállítások

5.1. Kültéri csengőhang beállítása





Kaputábláról érkező becsengetés esetén a lakáskészülék az itt beállított csengőhanggal fog jelezni. A csengőhang megváltoztatásához az alábbi lépéseket kell követni:

1. Készenléti állapotban érintse meg a  gombot a főmenübe való belépéshez
2. Nyomja meg ismételten a  gombot a kültéri csengőhang beállítása menü eléréséhez
3. A  /  gombok segítségével tudja kiválasztani a csengőhangot



5.2. Interkom csengőhang beállítása



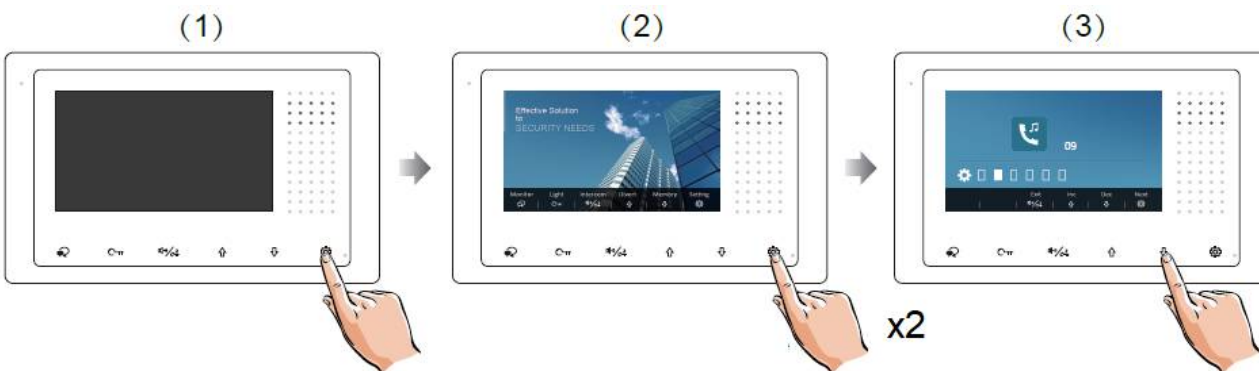

Interkom hívás esetén a lakáskészülék az itt beállított csengőhanggal fog jelezni. A csengőhang megváltoztatásához az alábbi lépéseket kell követni:

1. Készenléti állapotban érintse meg a  gombot a főmenübe való belépéshez
2. Nyomja meg még kétszer a  gombot az interkom csengőhang beállítása menü eléréséhez
3. A  /  gombok segítségével tudja kiválasztani a csengőhangot



5.3. Ajtócsengő hang beállítása





Az ajtómelletti csengő megnyomása esetén a lakáskészülék az itt beállított csengőhanggal fog jelezni. A csengőhang megváltoztatásához az alábbi lépéseket kell követni:

1. Készenléti állapotban érintse meg a  gombot a főmenübe való belépéshez
2. Nyomja meg még háromszor a  gombot az ajtócsengő hang beállítása menü eléréséhez
3. A  /  gombok segítségével tudja kiválasztani a csengőhangot





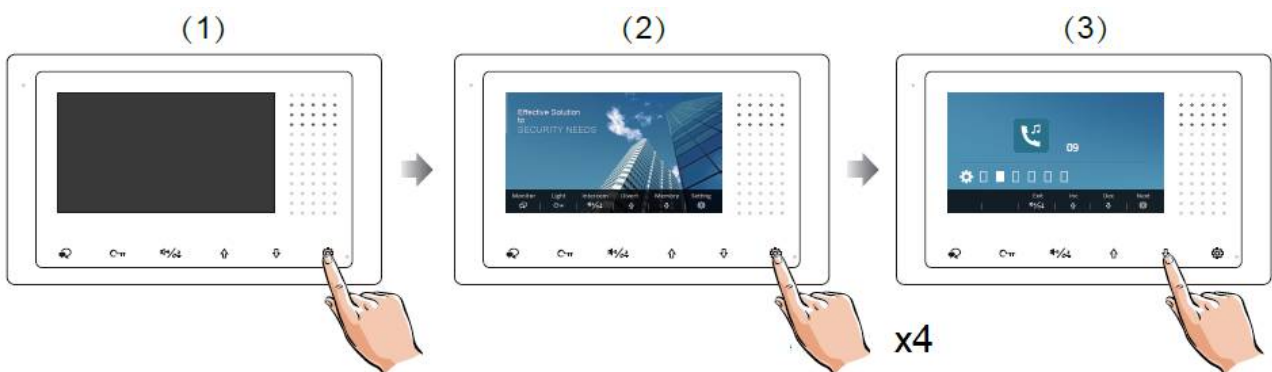

5.4. Csengetési hangerő beállítása

Ez a beállítás mind a háromféle (kaputábláról érkező, interkom és ajtócsengő) lehetséges csengetésre egységesen vonatkozik.

1. Készenléti állapotban érintse meg a  gombot a főmenübe való belépéshez
2. Érintse meg a  gombot négyszer a csengetési hangerő beállítása menübe való belépéshez
3. A  /  gombok segítségével tudja beállítani a kívánt hangerőt





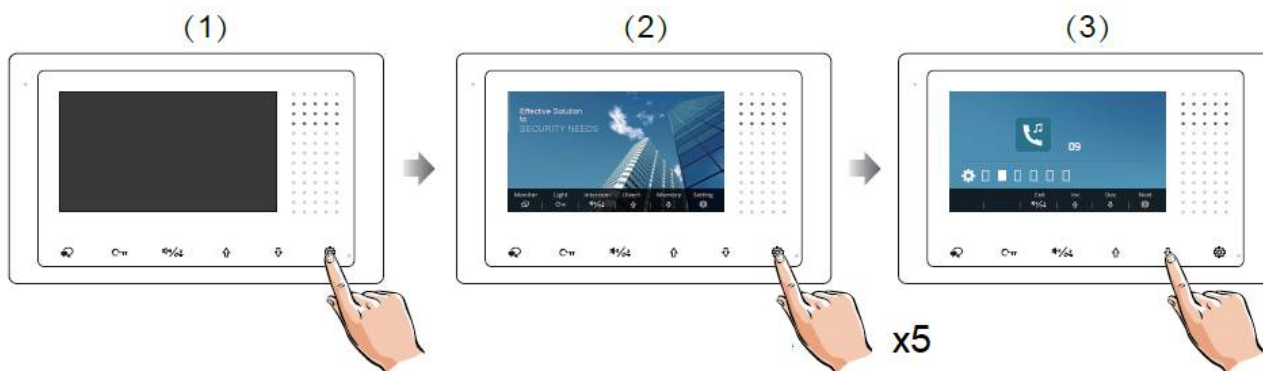

5.5. Gyári beállítások visszaállítása

1. Készenléti állapotban érintse meg a  gombot a főmenübe való belépéshez
2. Érintse meg a  gombot ötször a gyári beállítások visszaállítása menübe való belépéshez
3. A  /  gomb megnyomásával lehet visszaállítani a lakáskészüléket





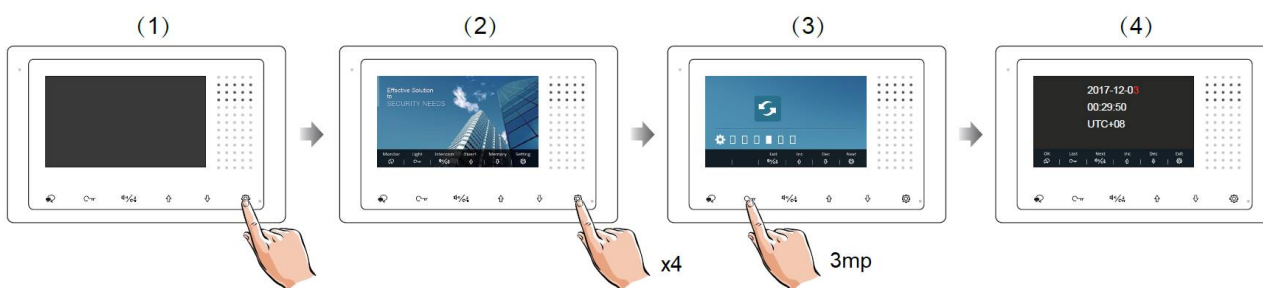

5.6. Dátum és idő beállítások

1. Készenléti állapotban érintse meg a  gombot a főmenübe való belépéshez
2. Érintse meg a  gombot ötször a gyári beállítások visszaállítása menübe való belépéshez
3. Nyomja folyamatosan 3 másodpercig a  gombot a dátum és idő beállítások menü eléréséhez
4. A  /  gombok megnyomásával lehet az értékeket módosítani



5.7. Kijelző és hangerő beállítás

1. Kitekintés vagy beszélgetés közben érintse meg a  gombot a beállítási lehetőségek megjelenítéséhez





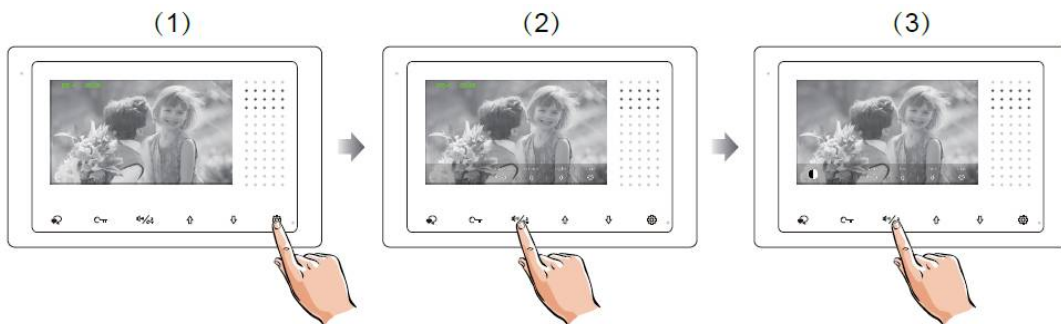

2. A  /  gombok megnyomásával lehet az értékeket módosítani és a  /  gomb segítségével lehet léptetni a következő beállításra. A beállítások az alábbi sorrendben érhetőek el:

- Kontraszt
- Fényerő beállítása
- Színmélység állítása
- Beszédhangerő állítása



6. Telepítői menü

6.1 Belépés a telepítői menübe

1. Készenléti állapotban érintse meg a  gombot a főmenübe való belépéshez
2. Érintse meg a  gombot ötször a gyári beállítások visszaállítása menübe való belépéshez
3. Nyomja folyamatosan 3 másodpercig a  gombot a telepítői menü menü eléréséhez
4. A  /  gombok megnyomásával lehet az értékeket módosítani és a  /  gomb segítségével lehet a következő számjegyre lépni

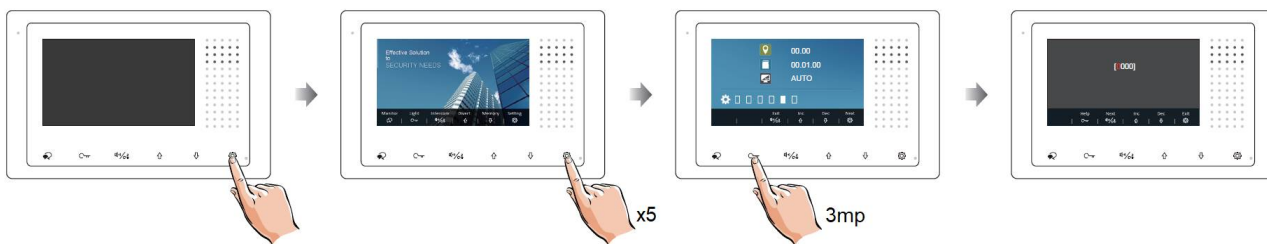

6.2. Telepítői kódok

Kód	Funkció	Kód	Funkció
2419	Gyári beállítások visszaállítása	8018-8020	Videó formátum
2414	Memória formázás	8401-8499	Zárnyitási idő
3006-3600	Kitekintési idő	9015-9016	Interkom funkció be-/kikapcsolás
8008-8009	Dátum formátum	9017-9018	Memória funkció be-/kikapcsolás (IPG esetén)
8010-8011	Normál vagy fordított zárnyitási mód	9101-9104	Kaputáblák száma
8012-8013	Idő formátum (12 vagy 24 órás)	9200-9216	Kamerák száma
8016-8017	Párhuzamos működés		

6.3. Mellékmonitor beállítások

Egy rendszeren belül, egy címen összesen 4 készülék lehet, 1 darab főkészülék és 3 darab mellékkészülék. Főkészüléknek minden esetben lennie kell. A beállításhoz adja meg a következő kódokat:

Kód	Funkció
8000	Főkészülék
8001	1-es mellékkészülék
8002	2-es mellékkészülék
8003	3-as mellékkészülék

6.4. Mellékmonitor képmegjelenítés

Gyári beállítás szerint kaputábláról érkező hívás esetén csak a főkészüléken jelenik meg a kép, a mellékmonitorok csak hangjelzést adnak. Ez a beállítás minden mellékmonitoron szabadon módosítható. A beállításhoz adja meg a következő kódokat:

Kód	Funkció
8006	Mellékmonitor képmegjelenítés bekapcsolása
8007	Mellékmonitor képmegjelenítés kikapcsolása

A párhuzamos képmegjelenítés a megnövekedett áramfelvétel miatt maximum 3 lakáskészüléken lehet aktív.

6.5. Dátum és idő formátum beállítás

A rendszer két dátum és két idő formátumot tartalmaz. Ezeket a következő felhasználói kódokkal módosíthatja:

Kód	Funkció
8008	Dátum formátum: hónap/nap/év
8009	Dátum formátum: nap/hónap/év
8012	Idő formátum: 12 órás
8013	Idő formátum: 24 órás

6.6. Több kaputáblás mód engedélyezése

Amennyiben több kaputábla van csatlakoztatva a rendszerhez, az alábbi kódokkal adhatja meg, hogy hány kaputáblát kezeljen a rendszer (alapértelmezett egy kaputábla):

Kód	Funkció
9101	Egy kaputábla használata
9102	Két kaputábla használata
9103	Három kaputábla használata
9104	Négy kaputábla használata

A kód érvénybe lépése után indítsa újra a készüléket.

6.7. Több kamerás mód engedélyezése

A rendszerhez CCTV kamerák vagy VDT-CAM típusú kamerák egyaránt csatlakoztathatóak SCU kameramodul segítségével. A rendszerhez csatlakoztatott bővítménykamerák számát az alábbi kódokkal lehet engedélyezni/letiltani:

Kód	Funkció
9200	Bővítménykamerák letiltása
9201-9220	Kamerák számának megadása

A kód érvénybe lépése után újra kell indítani a készüléket, ezután a kitekintés menüben a  navigációs gombokkal lehet a kamerák között váltani.

7. Zárnyítás beállítások

7.1. Zárnyítási mód beállítás

Két különböző zárnyítási mód közül választhat:

1. Feszültségre nyit (normál működés), zárnyítási mód = 0 (alapértelmezett)
2. Feszültségelvétele nyit (fordított működés), zárnyítási mód = 1.

A beállításhoz szükséges felhasználói kódok:

Kód	Funkció
8010	Zárnyítási mód = 0, normál működés
8011	Zárnyítási mód = 1, fordított működés

7.2. Zárnyítási idő beállítás

A zárnyítási idő bármikor módosítható a monitoron keresztül 1 és 9 másodperc között, ez a megfelelő felhasználói kód megadásával lehetséges 8021 és 8029 között, ahol 8021 jelenti az 1 másodpercet, 8029 pedig a 9 másodpercet.

Megjegyzés:

A zárnyítási időt a kaputábla tárolja, így elég csak egy monitoron elvégezni a beállítást. Társasházi rendszerek esetén ezt az értéket lakáskészülékről nem lehet módosítani.

8. Beltéri címének beállítása DIP kapcsolókkal

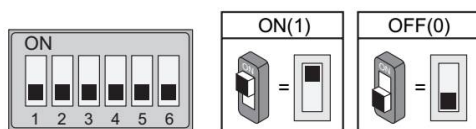

DIP6	Beállítás	DIP6	Beállítás
	A monitor nem a vonal végén található.		A monitor a vonal végén található.

Kapcsoló állása	Felhasználói kód	Kapcsoló állása	Felhasználói kód	Kapcsoló állása	Felhasználói kód
	Kód=0		Kód=11		Kód=22
	Kód=1		Kód=12		Kód=23
	Kód=2		Kód=13		Kód=24
	Kód=3		Kód=14		Kód=25
	Kód=4		Kód=15		Kód=26
	Kód=5		Kód=16		Kód=27
	Kód=6		Kód=17		Kód=28
	Kód=7		Kód=18		Kód=29
	Kód=8		Kód=19		Kód=30
	Kód=9		Kód=20		Kód=31
	Kód=10		Kód=21		

A series of 25 horizontal dotted lines, evenly spaced, spanning the width of the page, intended for handwriting practice.

Az Ön márkakereskedője:



A dokumentáció az importáló szellemi tulajdona, ezért annak változtatása jogi következményeket vonhat maga után.
A fordításból, illetve a nyomdai kivitelezésből származó hibákért felelősséget nem vállalunk. A leírás és a termék változtatásának jogát a forgalmazó és a gyártó fenntartja.

Utolsó módosítás: 2018. április 17.