

**CATALOGO**  
**2007.2008**

**Videocitofonia**  
**Telefonia**  
**Controllo accessi**

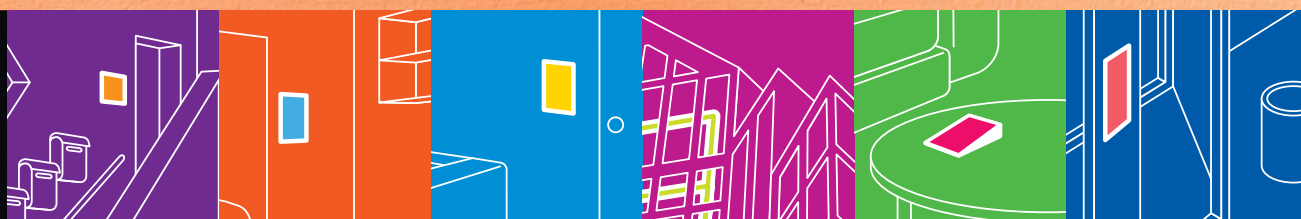

2007.2008



La Risposta Migliore  
per Comunicare

 **ACI FARFISA**  
INTERCOMMS  
tecnologia in evoluzione



## ACI Farfisa

Nel 1967 nasce la citofonia Farfisa, divisione della storica società attiva nel settore degli strumenti musicali. Nel 1993 ACI Farfisa si costituisce come realtà aziendale indipendente e dopo pochi anni emerge con successo sui principali mercati mondiali nei settori della video citofonia, della telefonia e del TVCC, quest'ultimo settore viene rappresentato nello specifico catalogo per la videosorveglianza.

Oggi l'AcI Farfisa, forte di una solida trazione imprenditoriale e premiata dai continui investimenti in ricerca e personale specializzato, risponde in Italia e nei sessanta paesi d'exportazione con prodotti competitivi e qualitativamente garantiti. La rete capillare di distribuzione e assistenza completano il forte profilo dell'azienda, capace di soddisfare al meglio le esigenze di ogni specifico mercato.

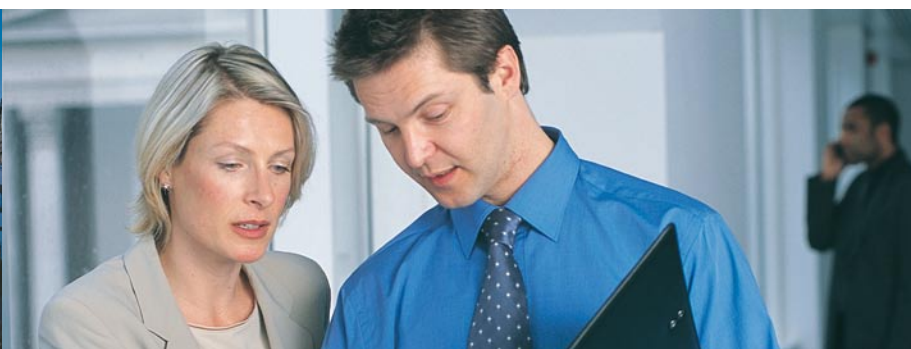

### Ovunque in ascolto

AcI Farfisa propone da sempre con crescente successo i propri prodotti e i propri servizi in Italia ed esporta in oltre sessanta paesi europei ed extra europei rispondendo alle specifiche esigenze di ogni mercato. AcI Farfisa è un partner sicuro e affidabile che cura ogni elemento della propria filiera commerciale con attenzione e una visione strategica sempre rivolta alla soddisfazione del proprio cliente:

- AcI Farfisa progetta i propri prodotti, sceglie i materiali e propone serie di articoli complete e versatili registrando e analizzando le sempre più esigenti domande del mercato;
- la puntuale valutazione delle evoluzioni tecniche e tecnologiche consente di corrispondere ovunque al meglio le necessità del mondo dell'Installazione Elettrica e della Sicurezza Elettronica;
- la continua e puntuale informazione interna rivolta agli agenti di vendita sui nuovi prodotti e sulle iniziative dell'Azienda, unita ai numerosi centri di assistenza AcI Farfisa, capillarmente dislocati sul territorio garantiscono l'attività di post vendita con massima professionalità e riconosciuta competenza.

### Qualità

L'AcI Farfisa ha conseguito la ISO 9001:2000 a garanzia delle efficienti metodologie adottate e del rigoroso controllo sempre esercitato su tutto il ciclo di produzione, già consolidato fin dal 1998 con la prima certificazione del Sistema Qualità Aziendale.

L'AcI Farfisa propone soluzioni conformi alle normative vigenti in materia di Elettromagnetica e Sicurezza, in particolare per gli alimentatori garantisce l'osservanza di tutte le prescrizioni di sicurezza della normativa europea.

ACI Farfisa  
è membro di



ASSINDUSTRIA



# DUO system

## Tecnologia da record

### Il sistema semplificato che riduce tempi e costi



-  pratico
-  facile
-  economico

DUO System è la filosofia più innovativa del sistema digitale Aci Farfisa, per ottenere un'installazione videocitofonica in maniera pratica e rapida, che consente una netta riduzione di tempi e costi ed annulla di fatto eventuali errori di cablaggio.

Una nuova concezione per semplificare gli impianti video di dimensioni rilevanti e che cresce gradualmente con opportune evoluzioni tecnologiche; con DUO System sono sufficienti 2 fili non polarizzati per realizzare rapidamente la messa in opera di installazioni anche notevolmente ampie e complesse.

#### POSTI ESTERNI



#### POSTI INTERNI



Grazie alle recenti implementazioni, è stato possibile ancor più estendere il numero di utenti e delle distanze che il sistema potenzialmente può garantire. Infatti oggi i nuovi apparati progettati per DUO System consentono di raggiungere complessivamente ben **200 posti interni** disposti su più montanti, fino a 8 posti esterni principali video e 3 secondari per ogni montante!

I segnali video ed audio, il servizio di apertura serratura ed i comandi delle varie funzionalità vengono trasmessi su 2 fili non polarizzati, semplificando così la messa in opera del sistema stesso e l'eventuale manutenzione. Si facilita il cablaggio e diminuiscono i tempi di realizzazione degli impianti, il tutto a vantaggio di una notevole riduzione dei costi di installazione.

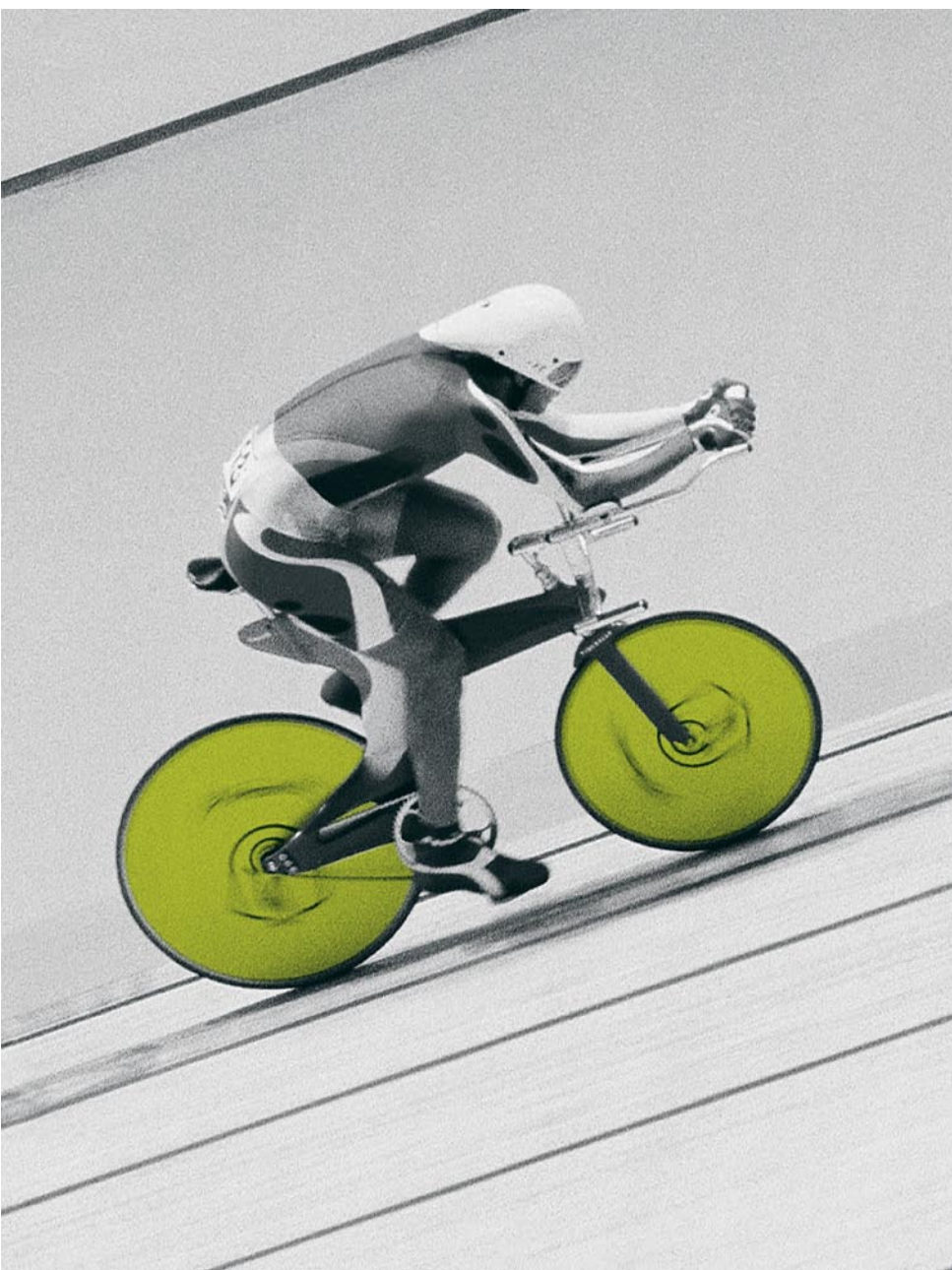

# Echos

## Comunicare a colori



La nuovissima gamma videocitfonica di ACI FARFISA è ECHOS, moderna ed innovativa, contempla, nella sua struttura, esteticamente gradevole ed in perfetta armonia con le nuove tendenze di architettura degli ambienti, le caratteristiche di funzionamento attualmente più richieste.

ECHOS nasce infatti direttamente a colori, con schermo LCD da 3.5", orientabile sull'asse orizzontale per un'ottimale compensazione di eventuali riflessi ed un flessibile orientamento per permettere una visione corretta all'utilizzatore. In più è concepito vivavoce, quindi, una volta stabilita la comunicazione semplicemente premendo il relativo tasto di attivazione, disimpegna le mani non richiedendo il classico utilizzo della cornetta telefonica.

Presenta intuitivi pulsanti-funzione per apriporta, auto-accensione dello schermo, esclusione suoneria (con LED per indicarne l'impostazione del momento), regolazione volume audio e luminosità immagine, intercomunicazione e funzioni aggiuntive. Il tipo di tecnologia del sistema sfrutta la chiamata elettronica per ottenere la migliore qualità di fonia. ECHOS si abbina perfettamente alle gamme di posti esterni PROFILo e MATRIX ed è disponibile in videokit per soluzioni monofamiliari.

# Indice

## Posti esterni

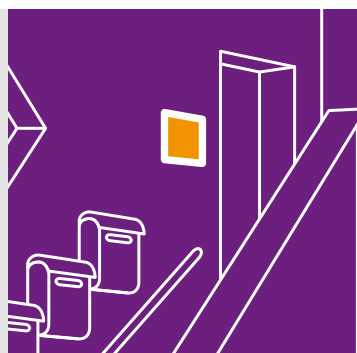

- 10 Profilo
- 12 Composizioni Profilo
- 14 Matrix
- 16 Composizioni Matrix
- 18 Mody
- 20 Composizioni Mody
- 22 Erre P/R
- 23 UP
- 24 TM
- 25 Prestige

## Videocitofonia

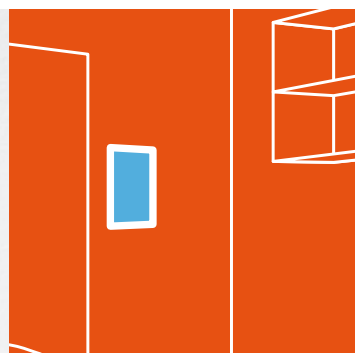

- 28 Colore ch. elettr./Echos
- 30 Colore ch. elettr./Compact
- 31 Colore ch. elettr./Studio
- 32 B/N ch. elettr./Compact
- 33 B/N ch. elettr./Studio
- 34 Colore ch. elettr./Compact 4+1
- 36 B/N ch. elettr./Project 4+1
- 37 Colore ch. altern./Project
- 39 Moduli di servizio
- 40 Kit videocitofonici

## Citofonia

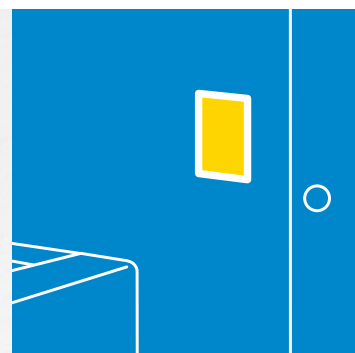

- 44 Chiamata elettr./Compact
- 45 Chiamata elettr./Studio
- 46 Chiamata elettr./Project
- 48 Chiamata altern./724N - 924W
- 49 Chiamata elettr./Compact 1+1
- 50 Chiamata elettr./Project 1+1
- 51 Alimentatori e moduli servizio
- 52 Kit citofonici
- 54 Composizione dei Kit
- 55 Interfono

## Sistemi digitali



- 58 **DUO System**
- 58 DUO/Matrix
- 60 DUO/Compact
- 61 DUO/Project
- 62 **FN4000**
- 63 FN4000/Matrix
- 64 FN4000/Mody
- 65 FN4000/Compact
- 66 FN4000/Project
- 67 FN4000/Studio
- 68 FN4000/Componenti sistema
- 69 **DF6000**
- 70 DF6000/Mody
- 71 DF6000/Project

## Telefonia



- 74 Comunicazione Integrata
- 76 Citot telefonia e Videocitot telefonia

## Controllo accessi

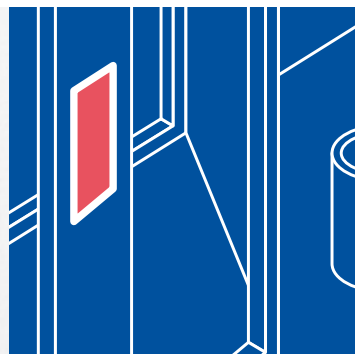

- 80 Lettori di prossimità
- 81 Tastiere



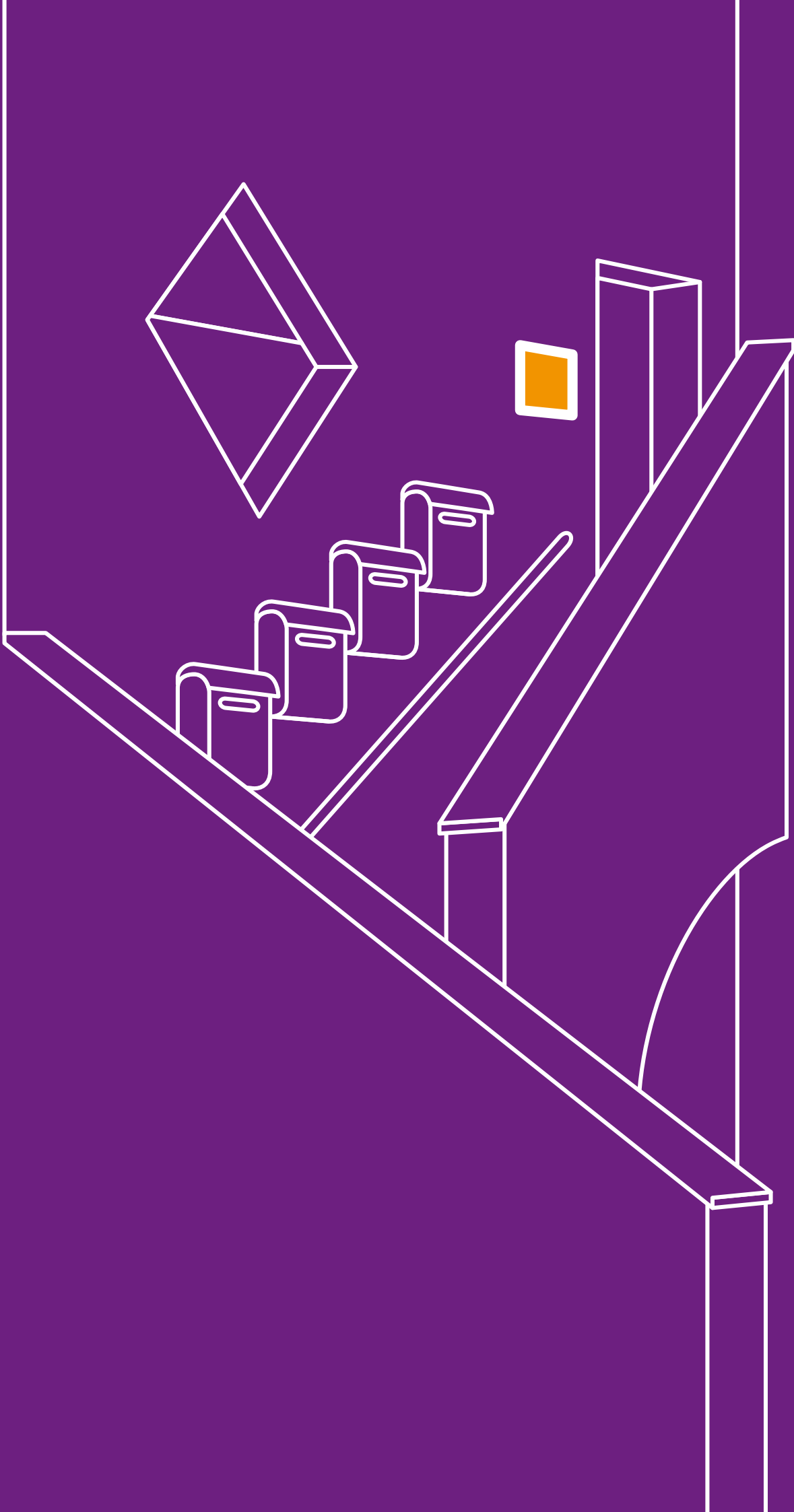

# Posti Esterni

Profilo	10
Composizioni Profilo	12
Matrix	14
Composizioni Matrix	16
Mody	18
Composizioni Mody	20
Erre P/R	22
UP	23
TM	24
Prestige	25

*Sono recentissimi gli ulteriori ampliamenti nella gamma Profilo, linea modulare e compatta specificatamente concepita per installazioni – anche complesse – in spazi ridotti. La serie antivandalo Matrix sfrutta trasversalmente la modularità per diverse tecnologie e consente composizioni anche in linea orizzontale. Soluzioni componibili, versatili e moderne sono anche fornite dalle serie Mody ed ErreP/R. La linea Prestige rinnovata nell'estetica che oggi risulta ancora più elegante, garantisce classe ed armonia. Farfisa propone soluzioni semplici da installare, raffinate nel design e durevoli nell'utilizzo, progettate per soddisfare le più esigenti richieste di impianto.*





**MODULO VIDEOCITOFONICO  
A DUE CHIAMATE**



**MODULO AUDIO A QUATTRO  
PULSANTI DI CHIAMATA SU  
DUE FILE**



**COMPOSIZIONE  
CITOFONICA**

## MODULI TELECAMERE

con gruppo fonico integrato, con cavo coassiale



### PL40P

Modulo video senza pulsanti di chiamata  
telecamera | in bianco e nero/ottica fissa da 3,6 mm

I x h x p | 99 x 110 x 17



### PL41P

Modulo video con 1 pulsante di chiamata  
telecamera | in bianco e nero/ottica fissa da 3,6 mm

I x h x p | 99 x 110 x 17



### PL42P

Modulo video con 2 pulsanti di chiamata  
telecamera | in bianco e nero/ottica fissa da 3,6 mm

I x h x p | 99 x 110 x 17



### PL40PC

Modulo video senza pulsanti di chiamata  
telecamera | a colori/ottica fissa da 3,6 mm

I x h x p | 99 x 110 x 17



### PL41PC

Modulo video con 1 pulsante di chiamata  
telecamera | a colori/ottica fissa da 3,6 mm

I x h x p | 99 x 110 x 17



### PL42PC

Modulo video con 2 pulsanti di chiamata  
telecamera | a colori/ottica fissa da 3,6 mm

I x h x p | 99 x 110 x 17

## MODULI TELECAMERE

con gruppo fonico integrato con cavo coassiale a doppia fila di pulsanti



### PL422P

Modulo video 2 file con 2 pulsanti di chiamata  
telecamera | b/n / ottica fissa da 3,6 mm

I x h x p | 99 x 110 x 17



### PL424P

Modulo video 2 file con 4 pulsanti di chiamata  
telecamera | b/n / ottica fissa da 3,6 mm

I x h x p | 99 x 110 x 17



### PL422PC

Modulo video 2 file con 2 pulsanti di chiamata  
telecamera | a colori / ottica fissa da 3,6 mm

I x h x p | 99 x 110 x 17



### PL424PC

Modulo video 2 file con 4 pulsanti di chiamata  
telecamera | a colori

I x h x p | 99 x 110 x 17

## Profilo

La serie modulare Profilo - moderna nelle linee e di grande affidabilità - consente composizioni citofoniche o videocitofoniche anche complesse. Le placche sono realizzate in estruso di alluminio anodizzato ed i pulsanti di chiamata in acciaio, mentre i cartellini portanome sono retroilluminati a colorazione verde. Grazie all'ottimizzazione delle dimensioni del modulo, Profilo è particolarmente adatta per i sistemi dove è richiesta la riduzione degli ingombri, specialmente per il montaggio su cancelli. La gamma si compone di elementi anche a doppio pulsante di chiamata audio o video con portiere elettrico integrato che, abbinati ai moduli pulsanti, scatole da incasso e relativi accessori, rendono possibile raggiungere elevati numeri di utenze.

## MODULI TELECAMERE A COLORI 4+1

con gruppo fonico integrato a cablaggio ridotto



### PL40PCED

Modulo video senza pulsanti di chiamata  
telecamera | a colori / ottica fissa da 3,6 mm

I x h x p | 99 x 110 x 17



### PL41PCED

Modulo video con 1 pulsante di chiamata  
telecamera | a colori / ottica fissa da 3,6 mm

I x h x p | 99 x 110 x 17



### PL42PCED

Modulo video con 2 pulsanti di chiamata  
telecamera | a colori / ottica fissa da 3,6 mm

I x h x p | 99 x 110 x 17

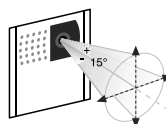

Tutti i moduli video Profilo prevedono la telecamera con ottica orientabile con 6 LED e autoiris

## MODULI AUDIO

Con gruppo fonico integrato, per sistemi citofonici 4+1, a chiamata in alternata o elettronica, a una fila di pulsanti



### PL10P

Modulo audio senza pulsanti di chiamata

I x h x p | 99 x 110 x 17



### PL11P

Modulo audio con 1 pulsante di chiamata

I x h x p | 99 x 110 x 17



### PL12P

Modulo audio con 2 pulsanti di chiamata

I x h x p | 99 x 110 x 17

**MODULI AUDIO**

Con gruppo fonico integrato per sistemi 4+1 citofonici, a doppia fila di pulsanti

**PL122P**2 file con 2 pulsanti di chiamata  
l x h x p | 99 x 110 x 17**PL124P**2 File con 4 pulsanti di chiamata  
l x h x p | 99 x 110 x 17**MODULI AUDIO 1+1**

Con gruppo fonico integrato, a cablaggio ridotto, a una fila di pulsanti

**PL10PED**Modulo audio senza pulsanti di chiamata  
l x h x p | 99 x 110 x 17**PL11PED**Modulo audio 1 fila con 1 pulsante di chiamata  
l x h x p | 99 x 110 x 17**PL12PED**Modulo audio 1 fila con 2 pulsanti di chiamata  
l x h x p | 99 x 110 x 17**241DMA**

Modulo a 4 diodi da inserire nei posti esterni PL21, PL22, PL23 e PL24 per sistemi 1+1 audio e 4+1 video.





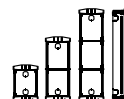
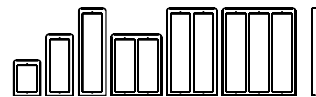
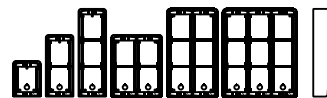

















**MODULI PULSANTI AGGIUNTIVI****PL21**a 1 fila, con 1 pulsante di chiamata  
l x h x p | 99 x 110 x 17**PL22**a 1 fila, con 2 pulsanti di chiamata  
l x h x p | 99 x 110 x 17**PL23**a 1 fila, con 3 pulsanti di chiamata  
l x h x p | 99 x 110 x 17**PL24**a 1 fila, con 4 pulsanti di chiamata  
l x h x p | 99 x 110 x 17**PL226**a 2 file con 6 pulsanti di chiamata  
l x h x p | 99 x 110 x 17**PL228**a 2 file con 8 pulsanti di chiamata  
l x h x p | 99 x 110 x 17**ALTRI MODULI****PL20**Modulo neutro  
l x h x p | 99 x 110 x 17**PL50**Modulo numero civico  
l x h x p | 99 x 110 x 17

Le scatole da incasso ed i tettucci parapioggia nascono per installare, rispettivamente da incasso o a filo muro i moduli della serie Profilo. Sono forniti di telai per inserire e sistemare precisamente i moduli relativi. Possono essere abbinati tra loro per consentire la realizzazione di installazioni ad elevato numero di utenze. Le visiere decorative si abbinano alle scatole da incasso per ulteriore protezione.

















**SCATOLE DA INCASSO****PL71**Scatola da incasso per 1 modulo  
l x h x p | 133 x 91 x 47**PL72**Scatola da incasso per 2 moduli  
l x h x p | 244,5 x 91 x 47**PL73**Scatola da incasso per 3 moduli  
l x h x p | 356 x 91 x 47**VISIERE DECORATIVE****PL81**Per 1 modulo  
l x h x p | 118 x 41 x 153**PL82**Per 2 moduli  
l x h x p | 118 x 41 x 264**PL83**Per 3 moduli  
l x h x p | 118 x 41 x 376**PL84**Per 4 moduli su 2 file verticali  
l x h x p | 41 x 217 x 264**PL86**Per 6 moduli su 2 file verticali  
l x h x p | 41 x 217 x 376**PL89**Per 9 moduli su 3 file verticali  
l x h x p | 41 x 316 x 376**TETTUCCI PARAPIOGGIA****PL91**Per 1 modulo  
l x h x p | 118 x 80 x 154**PL92**Per 2 moduli  
l x h x p | 118 x 80 x 265**PL93**Per 3 moduli  
l x h x p | 118 x 80 x 377**PL94**Per 4 moduli su 2 file verticali  
l x h x p | 41 x 217 x 264**PL96**Per 6 moduli su 2 file verticali  
l x h x p | 41 x 217 x 376**PL99**Per 9 moduli su 3 file verticali  
l x h x p | 41 x 316 x 376

## Composizioni Profilo a singola fila

### Esempi di composizione pulsantiere Profilo in impianti videocitofonici









Chiamate N°	Composizione e dimensioni	Tot. moduli N°	Moduli telecamera con portiere elettrico		Moduli pulsanti		Modulo neutro		Scatole incasso e telai		
			Q.tà	Art.	Q.tà	Art.	Q.tà	Art.	Q.tà	Art.	
1		1	1	PL41P					1	PL71	
2		1	1	PL42P					1	PL71	
3		2	1	PL40P	1	PL23			1	PL72	
4		2	1	PL40P	1	PL24			1	PL72	
5		2	1	PL41P	1	PL24			1	PL72	
6		2	1	PL42P	1	PL24			1	PL72	
7		3	1	PL40P	1	PL24	1	PL23	1	PL73	
8		3	1	PL40P	2	PL24			1	PL73	
9		3	1	PL41P	2	PL24			1	PL73	
10		3	1	PL42P	2	PL24			1	PL73	
12		4	1	PL40P	3	PL24			2	PL72	
13		4	1	PL41P	3	PL24			2	PL72	
14		4	1	PL42P	3	PL24			2	PL72	
20		6	1	PL40P	5	PL24			2	PL73	
22		6	1	PL42P	5	PL24			2	PL73	
28		8	1	PL40P	7	PL24			4	PL72	
30		8	1	PL42P	7	PL24			4	PL72	
32		9	1	PL40P	8	PL24			3	PL73	
34		9	1	PL42P	8	PL24			3	PL73	
40		12	1	PL40P	10	PL24		1	PL23	4	PL73
42		12	1	PL42P	10	PL24		1	PL23	4	PL73
44		12	1	PL40P	11	PL24			4	PL73	
46		12	1	PL42P	11	PL24			4	PL73	

### Esempi di composizione pulsantiere Profilo in impianti citofonici 4+1

Chiamate N°	Composizione e dimensioni	Tot. moduli N°	Portiere elettrico		Moduli pulsanti		Modulo neutro		Scatole incasso e telai		
			Q.tà	Art.	Q.tà	Art.	Q.tà	Art.	Q.tà	Art.	
1		1	1	PL11P					1	PL71	
2		1	1	PL12P					1	PL71	
3		2	1	PL10P	1	PL23			1	PL72	
4		2	1	PL10P	1	PL24			1	PL72	
5		2	1	PL11P	1	PL24			1	PL72	
6		2	1	PL12P	1	PL24			1	PL72	
7		3	1	PL10P	1	PL24	1	PL23	1	PL73	
8		3	1	PL10P	2	PL24			1	PL73	
9		3	1	PL11P	2	PL24			1	PL73	
10		3	1	PL12P	2	PL24			1	PL73	
13		4	1	PL11P	3	PL24			2	PL72	
14		4	1	PL12P	3	PL24			2	PL72	
16		6	1	PL10P	4	PL24			3	PL72	
22		6	1	PL12P	5	PL24			3	PL72	
24		8	1	PL10P	6	PL24		1	PL20	4	PL72
26		8	1	PL10P	6	PL24	1	PL22	4	PL72	
28		8	1	PL10P	6	PL24			4	PL72	
30		8	1	PL12P	7	PL24			4	PL72	
32		9	1	PL10P	8	PL24			3	PL73	
34		9	1	PL12P	8	PL24			3	PL73	
40		12	1	PL10P	10	PL24		1	PL20	4	PL73
44		12	1	PL10P	11	PL24			4	PL73	
46		12	1	PL12P	11	PL24			4	PL73	









## Composizioni Profilo a doppia fila

### Esempi di composizione pulsantiere Profilo doppio pulsante in impianti videocitofonici b/n con tecnologia con cavo coassiale

Chiamate N°	Composizione e dimensioni	Tot. moduli		Moduli telecamera con portiere elettrico		Moduli pulsanti		Modulo neutro		Scatole incasso e telai (*)		Visiere (*)		
		N°	Q.tà	Art.	Q.tà	Art.	Q.tà	Art.	Q.tà	Art.	Q.tà	Art.	Q.tà	Art.
2		1	1	PL422P						1	PL71	1	PL81	
4	 100X142	1	1	PL424P						1	PL71	1	PL81	
6		2	1	PL40P	1	PL226				1	PL71	1	PL81	
8		2	1	PL40P	1	PL228				1	PL72	1	PL82	
10		2	1	PL422P	1	PL228				1	PL72	1	PL82	
12	 100X253.5	2	1	PL424P	1	PL228				1	PL72	1	PL82	
14	 100X365	3	1	PL40P	1	PL228	1	PL226		1	PL73	1	PL83	
18		3	1	PL424P	1	PL228	1	PL226		1	PL73	1	PL83	
20		3	1	PL424P	2	PL228				1	PL73	1	PL83	
24		4	1	PL40P	3	PL228				2	PL72	1	PL84	
28	 200X253.5	4	1	PL424P	3	PL228				2	PL72	1	PL84	
30		6	1	PL40P	3	PL228	1	PL226	1	PL20 o PL50	2	PL73	1	PL86
36		6	1	PL424P	4	PL228			1	PL20 o PL50	2	PL73	1	PL86
38		6	1	PL40P	4	PL228	1	PL226		2	PL73	1	PL86	
40	 200X365	6	1	PL40P	5	PL228				2	PL73	1	PL86	
52	 400x253.5	8	1	PL40P	5	PL228	2	PL226		4	PL72	4	PL82	
54		9	1	PL424P	8	PL226				3	PL73	1	PL89	
56		9	1	PL40P	7	PL228			1	PL20 o PL50	3	PL73	1	PL89
60		9	1	PL424P	7	PL228			1	PL20 o PL50	3	PL73	1	PL89
68	 300x365	9	1	PL424P	8	PL228				3	PL73	1	PL89	
74		12	1	PL40P	4	PL228	7	PL226		4	PL73	2	PL86	
80		12	1	PL40P	7	PL228	4	PL226		4	PL73	2	PL86	
86		12	1	PL424P	8	PL228	3	PL226		4	PL73	2	PL86	
92	 400X365	12	1	PL424P	11	PL228				4	PL73	2	PL86	

\* OPPURE TETTUCCI PARAPIOGGIA DAL PL91 AL PL99 IN QUANTITA' E COMPOSIZIONE CONSONA

### Esempi di composizione pulsantiere Profilo doppio pulsante in impianti citofonici 4+1

Chiamate N°	Composizione e dimensioni	Tot. moduli		Moduli con portiere elettrico		Moduli pulsanti		Modulo neutro		Scatole incasso e telai (*)		Visiere (*)		
		N°	Q.tà	Art.	Q.tà	Art.	Q.tà	Art.	Q.tà	Art.	Q.tà	Art.	Q.tà	Art.
2		1	1	PL122P						1	PL71	1	PL81	
4	 100X142	1	1	PL124P						1	PL71	1	PL81	
6		2	1	PL10P	1	PL226				1	PL71	1	PL81	
8		2	1	PL122P	1	PL226				1	PL72	1	PL82	
10		2	1	PL122P	1	PL228				1	PL72	1	PL82	
12	 100X253.5	2	1	PL124P	1	PL228				1	PL72	1	PL82	
14		3	1	PL10P	1	PL228	1	PL226		1	PL73	1	PL83	
18		3	1	PL124P	1	PL228	1	PL226		1	PL73	1	PL83	
20	 100X365	3	1	PL124P	2	PL228				1	PL73	1	PL83	
24		4	1	PL124P	1	PL228	2	PL226		2	PL72	1	PL84	
28	 200X253.5	4	1	PL124P	3	PL228				2	PL72	1	PL84	
30		6	1	PL10P	3	PL228	1	PL226	1	PL20 o PL50	2	PL73	1	PL86
36		6	1	PL124P	4	PL228			1	PL20 o PL50	2	PL73	1	PL86
38		6	1	PL10P	4	PL228	1	PL226		2	PL73	1	PL86	
40	 200X365	6	1	PL10P	5	PL228				2	PL73	1	PL86	
52	 400x253.5	8	1	PL10P	5	PL228	2	PL226		4	PL72	4	PL82	
54		9	1	PL124P	7	PL226	1	PL228		3	PL73	1	PL89	
56		9	1	PL10P	7	PL228			1	PL20 o PL50	3	PL73	1	PL89
60		9	1	PL124P	7	PL228			1	PL20 o PL50	3	PL73	1	PL89
68	 300x365	9	1	PL124P	8	PL228				3	PL73	1	PL89	
74		12	1	PL10P	4	PL228	7	PL226		4	PL73	2	PL86	
80		12	1	PL10P	7	PL228	4	PL226		4	PL73	2	PL86	
86		12	1	PL124P	8	PL228	3	PL226		4	PL73	2	PL86	
92	 400X365	12	1	PL124P	11	PL228				4	PL73	2	PL86	

\* OPPURE TETTUCCI PARAPIOGGIA DAL PL91 AL PL99 IN QUANTITA' E COMPOSIZIONE CONSONA



COMPOSIZIONE VIDEOCITOFONICA

14

### MODULI TELECAMERE CCD

con ottica orientabile con 6 LED e autoiris, con gruppo fonico integrato, tutti con cavo coassiale, eccetto il modulo MA43ED

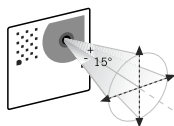

#### MA42

Modulo audio-video con portiere elettrico

telecamera | in bianco e nero / ottica fissa da 3,6 mm

l x h | 115 x 115



#### MA43

Modulo audio-video con portiere elettrico 1 pulsante di chiamata

telecamera | in bianco e nero / ottica fissa da 3,6 mm

l x h | 115 x 115



#### MA42C

Modulo audio-video con portiere elettrico

telecamera | a colori / ottica fissa da 3,6 mm

l x h | 115 x 115



#### MA43C

Modulo audio-video con portiere elettrico 1 pulsante di chiamata

telecamera | a colori / ottica fissa da 3,6 mm

l x h | 115 x 115



#### MA43ED

Modulo audio-video con portiere elettrico 1 pulsante di chiamata per sistema video 4+1 chiamata elettronica senza cavo coassiale

telecamera | in bianco e nero / ottica fissa da 3,6 mm

l x h | 115 x 115

## Matrix

Linea elegante e moderna di solidi posti esterni antivandalo, composta da placca e pulsanti in acciaio inox, studiata per opporre resistenza allo scasso, alla penetrazione di solidi e getti d'acqua. Queste specifiche tecniche sono garantite dal grado IP45 contro i corpi solidi esterni e dal grado IK09 contro gli urti. I moduli con pulsanti sono retroilluminati con LED verdi per una semplice individuazione in situazioni di scarsa illuminazione e, grazie alla modularità, consentono installazioni videocitofoniche anche ad elevato numero di utenze e anche in configurazione in linea orizzontale. La gamma si completa con cornici in alluminio pressofuso e tettucci parapiovra che con le scatole da incasso consentono il montaggio a muro. Il modulo video compatto prevede telecamera, pulsante di chiamata e portiere elettrico in un unico elemento, ottimizzando lo spazio e risultando così ideale per una grande varietà di configurazioni: dalle installazioni monofamiliari fino ai casi più complessi.

### MODULI CON GRUPPO FONICO INTEGRATO

per sist. citofonici a chiamata in alternata o elettronica e per sistemi digitali FN4000.



#### MA10P

Modulo audio senza pulsante di chiamata

l x h | 115 x 115



#### MA11P

Modulo audio con 1 pulsante di chiamata

l x h | 115 x 115



#### MA12P

Modulo audio con 2 pulsanti di chiamata

l x h | 115 x 115,

### MODULI PULSANTI AGGIUNTIVI



#### MA22

Modulo con 2 pulsanti di chiamata

l x h | 115 x 115



#### MA24

Modulo con 4 pulsanti di chiamata

l x h | 115 x 115

### ALTRI MODULI



#### MA20

Modulo neutro

l x h | 115 x 115



#### 241DMA

Modulo a 4 diodi da inserire nei moduli pulsanti MA22, MA24 per sistemi a cablaggio ridotto

## CORNICI FRONTALI

Le cornici frontali, in alluminio pressofuso, sono realizzate in tre dimensioni a 1, 2 e 3 moduli. Sono concepite per garantire il montaggio di moduli a sviluppo orizzontale o verticale. Il colore disponibile è antracite chiaro metallizzato.

### MA61

Cornice frontale per 1 modulo  
l x h | 140 x 140

### MA62

Cornice frontale per 2 moduli  
l x h | 140 x 257

### MA63

Cornice frontale per 3 moduli  
l x h | 140 x 374

## Cornici frontali

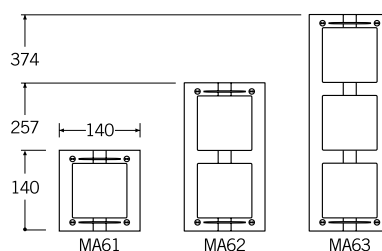

## SCATOLE DA INCASSO

Le scatole da incasso sono disponibili in tre dimensioni differenti per permettere il montaggio da incasso a muro di 1, 2 e 3 moduli. Sono fornite con telai che permettono il corretto alloggiamento e allineamento dei moduli funzionali. Accoppiate opportunamente rendono realizzabili il montaggio di posti esterni ad elevato numero di utenze.

### MA71

Scatola da incasso per 1 modulo  
l x h | 128 x 128

### MA72

Scatola da incasso per 2 moduli  
l x h | 128 x 245

### MA73

Scatola da incasso per 3 moduli  
l x h | 128 x 362

## Scatole da incasso

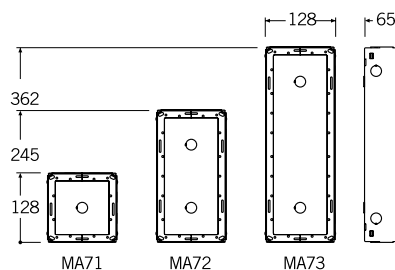

## TETTUCCI PARAPIOGGIA

Gli eleganti tettucci parapiovra per installazioni a filo muro, fabbricati in acciaio inox, di spessore e dimensioni adeguate, permettono di conservare la necessaria solidità ed il montaggio con il semplice e diretto fissaggio dei moduli funzione e dalle cornici come elementi di finitura. In accordo alla concezione della gamma, i tettucci sono disponibili per 1, 2 e 3 moduli.

### MA91

Tettuccio parapiovra per 1 modulo  
l x h | 146 x 145

### MA92

Tettuccio parapiovra per 2 moduli  
l x h | 146 x 262

### MA93

Tettuccio parapiovra per 3 moduli  
l x h | 146 x 379

## Tettucci parapiovra

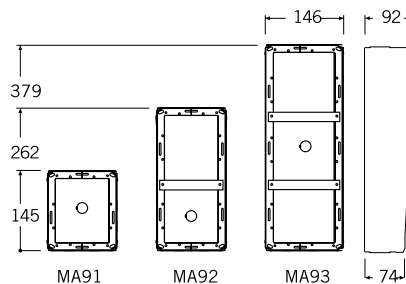





COMPOSIZIONE CITOFONICA SU LINEA ORIZZONTALE



COMPOSIZIONE VIDEOCITOFONICA SU LINEA ORIZZONTALE

## Composizioni Matrix

*Nate principalmente per assolvere il compito di garantire affidabilità e robustezza meccanica nonché eleganza al posto esterno le pulsantiere MATRIX dimostrano anche una notevole versatilità confermata dalle numerose e differenti configurazioni ottenibili. La possibilità di assemblare i singoli elementi funzionali sulla linea orizzontale conferisce un tocco in più laddove si vuole personalizzare l'ingresso di un edificio o di un complesso di medie dimensioni mantenendo inalterate resistenza meccanica e praticità.*

*La varietà delle composizioni ottenibili con le pulsantiere MATRIX è arricchita dalla possibilità di montare i singoli moduli anche secondo una innovativa sequenza orizzontale. Ovviamente tutti i montaggi sono completati dalle cornici in alluminio pressofuso che, unitamente all'utilizzo delle scatole da incasso in metallo, garantiscono gradevolezza estetica oltre che praticità e robustezza al posto esterno Citofonico.*

*I montaggi realizzabili orizzontalmente con la serie MATRIX utilizzano esattamente gli stessi elementi funzionali, inclusi i diversi moduli telecamera, impiegati per i sistemi posizionati in verticale. Questa opportunità di scelta permette di dare valore aggiunto estetico anche ai posti esterni Videocitofonici che risultano così particolari ed esclusivi.*

## Composizioni Matrix

### Esempi di composizione pulsantiere Matrix in impianti videocitofonici

Chiamate	Composizione e dimensioni	Tot. moduli	Moduli telecamera con portiere elettrico		Moduli pulsanti aggiuntivi				Modulo neutro		Scatole incasso e telai		Cornici frontali	
			N°	Q.tà	Art.	Q.tà	Art.	Q.tà	Art.	Q.tà	Art.	Q.tà	Art.	Q.tà
1	140 x 140	1	1	MA43						1	MA71	1	MA61	
2	140 x 140	2	1	MA42	1	MA22				1	MA72	1	MA62	
3	140 x 140	2	1	MA43	1	MA22				1	MA72	1	MA62	
4	140 x 140	2	1	MA42	1	MA24				1	MA72	1	MA62	
5	140 x 257	2	1	MA43	1	MA24				1	MA72	1	MA62	
6	140 x 257	3	1	MA42	1	MA24	1	MA22		1	MA73	1	MA63	
7	140 x 257	3	1	MA43	1	MA24	1	MA22		1	MA73	1	MA63	
8	140 x 257	3	1	MA42	2	MA24				1	MA73	1	MA63	
9	140 x 374	3	1	MA43	2	MA24				1	MA73	1	MA63	
10	140 x 374	4	1	MA42	2	MA24	1	MA22		2	MA72	2	MA62	
13	280 x 257	4	1	MA43	3	MA24				2	MA72	2	MA62	
14	280 x 257	6	1	MA42	3	MA24	1	MA22	1	MA22	2	MA73	2	MA63
16	280 x 257	6	1	MA42	4	MA24			1	MA22	2	MA73	2	MA63
20	280 x 257	6	1	MA42	5	MA24					2	MA73	2	MA63
21	420 x 257	6	1	MA43	5	MA24					2	MA73	2	MA63
22	420 x 257	8	1	MA42	4	MA24	3	MA22		4	MA72	4	MA62	
25	560 x 257	8	1	MA43	5	MA24	2	MA22		4	MA72	4	MA62	
28	560 x 257	9	1	MA42	6	MA24	2	MA22		3	MA73	3	MA63	
30	560 x 257	9	1	MA42	7	MA24	1	MA22		3	MA73	3	MA63	
32	420 x 374	9	1	MA42	8	MA24				3	MA73	3	MA63	
33	420 x 374	9	1	MA43	8	MA24				3	MA73	3	MA63	
38	420 x 374	12	1	MA42	8	MA24	3	MA22		4	MA73	4	MA63	
44	560 x 374	12	1	MA42	11	MA24				4	MA73	4	MA63	
45	560 x 374	12	1	MA43	11	MA24				4	MA73	4	MA63	

### Esempi di composizione pulsantiere Matrix in impianti citofonici 4+1

Chiamate	Composizione e dimensioni	Tot. moduli	Moduli portiere elettrico		Moduli pulsanti aggiuntivi				Scatole incasso e telai		Cornici frontali	
			N°	Q.tà	Art.	Q.tà	Art.	Q.tà	Art.	Q.tà	Art.	Q.tà
1	140 x 140	1	1	MA11P					1	MA71	1	MA61
2	140 x 140	1	1	MA12P					1	MA71	1	MA61
3	140 x 140	2	1	MA11P	1	MA22			1	MA72	1	MA62
4	140 x 140	2	1	MA10P	1	MA24			1	MA72	1	MA62
5	140 x 257	2	1	MA11P	1	MA24			1	MA72	1	MA62
6	140 x 257	2	1	MA12P	1	MA24			1	MA72	1	MA62
7	140 x 257	3	1	MA11P	1	MA24	1	MA22	1	MA73	1	MA63
8	140 x 257	3	1	MA10P	2	MA24			1	MA73	1	MA63
9	140 x 374	3	1	MA11P	2	MA24			1	MA73	1	MA63
10	140 x 374	3	1	MA12P	2	MA24			1	MA73	1	MA63
13	280 x 257	4	1	MA11P	3	MA24			2	MA72	2	MA62
14	280 x 257	4	1	MA12P	3	MA24			2	MA72	2	MA62
16	280 x 257	6	1	MA10P	3	MA24	2	MA22	3	MA72	3	MA62
22	420 x 257	6	1	MA12P	5	MA24			3	MA72	3	MA62
24	560 x 257	8	1	MA12P	4	MA24	3	MA22	4	MA72	4	MA62
26	560 x 257	8	1	MA10P	6	MA24	1	MA22	4	MA72	4	MA62
28	560 x 257	9	1	MA10P	6	MA24	2	MA22	3	MA73	3	MA63
30	560 x 257	9	1	MA12P	6	MA24	2	MA22	3	MA73	3	MA63
32	420 x 374	9	1	MA10P	8	MA24			3	MA73	3	MA63
34	420 x 374	9	1	MA12P	8	MA24			3	MA73	3	MA63
40	420 x 374	12	1	MA10P	9	MA24	2	MA22	4	MA73	4	MA63
44	560 x 374	12	1	MA10P	11	MA24			4	MA73	4	MA63
46	560 x 374	12	1	MA12P	11	MA24			4	MA73	4	MA63



COMPOSIZIONE CITOFONICA CON PULSANTIERA A UNA FILA



COMPOSIZIONE VIDEOCITOFONICA CON PULSANTIERA A DOPPIA FILA

**MODULI PULSANTI**

*predisposti per portiere elettrico MD30*

**MD10**

Modulo senza pulsanti di chiamata  
l x h x p | 124 x 90 x 18

**MD11**

Modulo a 1 fila, con 1 pulsante di chiamata  
l x h x p | 124 x 90 x 18

**MD12**

Modulo a 1 fila, con 2 pulsanti di chiamata  
l x h x p | 124 x 90 x 18

**MD122**

Modulo a 2 file, con 2 pulsanti di chiamata  
l x h x p | 124 x 90 x 18

**MD124**

Modulo a 2 file, con 4 pulsanti di chiamata  
l x h x p | 124 x 90 x 18

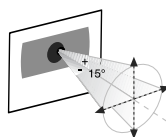
**Mody**

*Mody da sempre è apprezzata come un'ottima offerta Farfisa di posti esterni modulari, con placca in estruso di alluminio, in grado di risolvere un'ampia gamma di situazioni installative. La linea si compone di moduli pulsanti chiamata e con portiere elettrico, moduli telecamera, tettucci parapiooggia, scatole da incasso e visiere decorative. Per ottimizzare gli spazi i moduli pulsante sono disponibili in due versioni: con tasti disposti su fila singola o doppia.*

**MODULI CON GRUPPO FONICO INTEGRATO**

*Alimentazione a 12V ca.*

**MD100**

Modulo a 1 fila, con 1 pulsante di chiamata  
l x h x p | 124 x 90 x 18

**MD200**

Modulo a 1 fila, con 2 pulsanti di chiamata  
l x h x p | 124 x 90 x 18

**MODULI CON GRUPPO FONICO INTEGRATO**

*per sist. citofonici 1+1 e videocitofonici 4+1 a chiamata elettronica. Alimentazione a 12V ca.*

**MD10ED**

Modulo senza pulsanti di chiamata  
l x h x p | 124 x 90 x 18

**MD11ED**

Modulo a 1 fila, con 1 pulsante di chiamata  
l x h x p | 124 x 90 x 18

**MD12ED**

Modulo a 1 fila, con 2 pulsanti di chiamata  
l x h x p | 124 x 90 x 18

**MODULI TELECAMERE CCD**

*orientabili con 6 LED a raggi infrarossi e autoiris*

**MD41**

Modulo video

telecamera | in bianco e nero / ottica fissa da 3,6 mm  
l x h x p | 124 x 90 x 18

**MD41C**

Modulo video

telecamera | a colori / ottica fissa da 5,6 mm  
l x h x p | 124 x 90 x 18

**MD41D**

Modulo video

telecamera | in bianco e nero / ottica fissa da 3,6 mm  
l x h x p | 124 x 90 x 18  
per sistemi video 4+1 senza cavo coassiale



**MODULI PULSANTI**

- 
**MD21**  
*Modulo a 1 fila, con 1 pulsante di chiamata*  
 l x h x p | 124 x 90 x 18
- 
**MD22**  
*Modulo a 1 fila, con 2 pulsanti di chiamata*  
 l x h x p | 124 x 90 x 18
- 
**MD23**  
*Modulo a 1 fila, con 3 pulsanti di chiamata*  
 l x h x p | 124 x 90 x 18
- 
**MD24**  
*Modulo a 1 fila, con 4 pulsanti di chiamata*  
 l x h x p | 124 x 90 x 18
- 
**MD222**  
*a 2 file, con 2 pulsanti di chiamata*  
 l x h x p | 124 x 90 x 18
- 
**MD224**  
*a 2 file, con 4 pulsanti di chiamata*  
 l x h x p | 124 x 90 x 18
- 
**MD226**  
*a 2 file, con 6 pulsanti di chiamata*  
 l x h x p | 124 x 90 x 18
- 
**MD228**  
*a 2 file, con 8 pulsanti di chiamata*  
 l x h x p | 124 x 90 x 18

*Negli elementi MD71...MD74, MD81...MD804, MD91... MD904 i moduli della pulsantiera sono montati su una unica fila. Negli altri elementi quali MD84...MD812, MD94...MD912 i moduli della pulsantiera sono montati su due o tre file.*

*Disponibile kit viti di sicurezza KV401 per moduli serie Mody.*

**ALTRI MODULI**

- 
**MD20**  
*Modulo neutro*  
 l x h x p | 124 x 90 x 18
- 
**MD50**  
*Modulo numero civico*  
 l x h x p | 124 x 90 x 18
- 
**FC52P**  
*Tastiera controllo accessi*  
 l x h x p | 124 x 90 x 18

Tastiera con placca in alluminio e pulsanti in acciaio inox. Due relè per apertura serrature, controllo accessi, ecc. Tastiera per la programmazione e composizione codici abilitazione dei relè. Disattivazione tastiera con tempo incrementale (max 25 sec.) nel caso di combinazione errata. 4 codici programmabili da 2 a 6 cifre per ogni relè. Possibilità attivazione del relè 2 con un solo pulsante. Timer programmabile da 1 a 99 secondi o funzionamento bistabile del relè 1. Due Led e segnali acustici indicanti la corretta o errata combinazione e programmazione. Possibilità di attivazione del relè 1 tramite pulsante aggiuntivo. Alimentazione a 12Vca/cc.

**PORTIERE ELETTRICO**

- 
**MD30**  
*Gruppo fonico*  
 l x h x p | 91 x 55 x 25,5

Gruppo fonico per sistemi citofonici 4+1 da montare sui moduli MD10, MD11, MD12, MD122, MD124.

**Scatole da incasso con telai portamoduli**

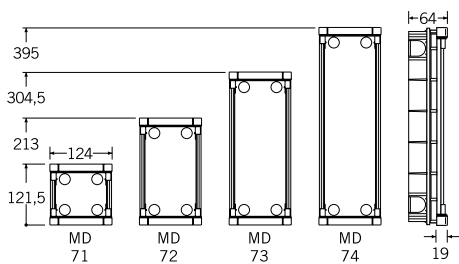

**Visiere decorative**

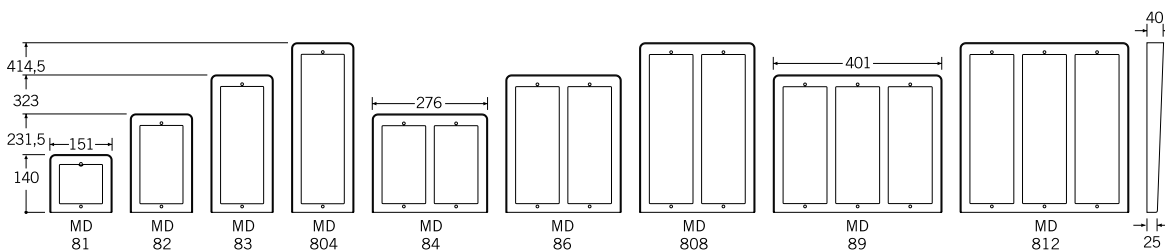

**Tettucci parapoggia con telai portamoduli**

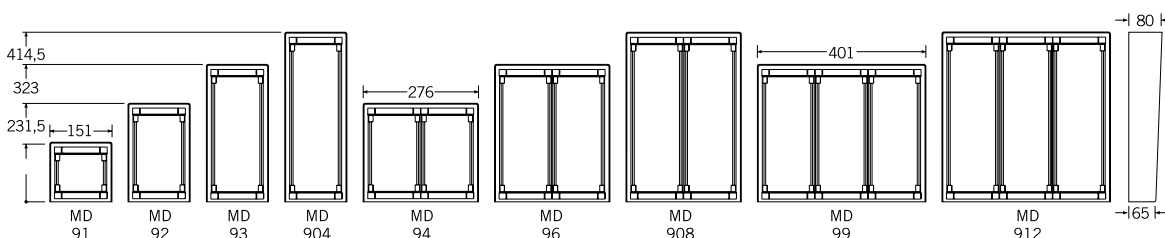

## Composizioni Mody a singola fila

### Esempi di composizione pulsantiere Mody in impianti videocitofonici

Chiamate	Composizione e dimensioni	Tot. moduli	Modulo telecamera		Portiere elettrico		Modulo per portiere elettrico		Moduli pulsanti		Modulo numero civico (*)		(1) Scatole incasso e telai		(1) Visiere decorative			
			Q.tà	Art.	Q.tà	Art.	Q.tà	Art.	Q.tà	Art.	Q.tà	Art.	Q.tà	Art.	Q.tà	Art.		
1		2	1	MD41	1	MD30	1	MD11				PL71	1	MD72	1	MD82		
2		2	1	MD41	1	MD30	1	MD12					1	MD72	1	MD82		
3		3	1	MD41	1	MD30	1	MD10	1	MD23			1	MD73	1	MD83		
4		3	1	MD41	1	MD30	1	MD10			1	MD24	1	MD73	1	MD83		
5		3	1	MD41	1	MD30	1	MD11			1	MD24	1	MD73	1	MD83		
6		3	1	MD41	1	MD30	1	MD12			1	MD24	1	MD73	1	MD83		
7		4	1	MD41	1	MD30	1	MD10	1	MD23	1	MD24	2	MD72	1	MD84		
8		4	1	MD41	1	MD30	1	MD10			2	MD24	2	MD72	1	MD84		
9		4	1	MD41	1	MD30	1	MD11			2	MD24	2	MD72	1	MD84		
10		4	1	MD41	1	MD30	1	MD12			2	MD24	2	MD72	1	MD84		
12		6	1	MD41	1	MD30	1	MD10			3	MD24	1	MD50	2	MD73	1	MD86
14		6	1	MD41	1	MD30	1	MD12			3	MD24	1	MD50	2	MD73	1	MD86
15		6	1	MD41	1	MD30	1	MD10	1	MD23	3	MD24	2	MD73	1	MD86		
18		6	1	MD41	1	MD30	1	MD12			4	MD24	2	MD73	1	MD86		
20		8	1	MD41	1	MD30	1	MD10			5	MD24	1	MD50	2	MD74	1	MD808
22		8	1	MD41	1	MD30	1	MD12			5	MD24	1	MD50	2	MD74	1	MD808
23		8	1	MD41	1	MD30	1	MD12	1	MD21	5	MD24	2	MD74	1	MD808		
24		8	1	MD41	1	MD30	1	MD12	1	MD22	5	MD24	2	MD74	1	MD808		
26		8	1	MD41	1	MD30	1	MD12			6	MD24	2	MD74	1	MD808		
30		9	1	MD41	1	MD30	1	MD12			7	MD24	3	MD73	1	MD89		
35		12	1	MD41	1	MD30	1	MD12	1	MD21	8	MD24	1	MD50	3	MD74	1	MD812
37		12	1	MD41	1	MD30	1	MD11	2	MD22	8	MD24	3	MD74	1	MD812		
41		12	1	MD41	1	MD30	1	MD12	1	MD23	9	MD24	3	MD74	1	MD812		
42		12	1	MD41	1	MD30	1	MD12			10	MD24	3	MD74	1	MD812		

### Esempi di composizione pulsantiere Mody in impianti 4+1 citofonici

N°	N°	Q.tà	Art.	Q.tà	Art.	Q.tà	Art.	Q.tà	Art.	Q.tà	Art.	Q.tà	Art.	Q.tà	Art.		
1		1		1	MD30	1	MD11					1	MD71	1	MD81		
2		1		1	MD30	1	MD12					1	MD71	1	MD81		
3		2		1	MD30	1	MD10	1	MD23			1	MD72	1	MD82		
4		2		1	MD30	1	MD10			1	MD24	1	MD72	1	MD82		
5		2		1	MD30	1	MD11			1	MD24	1	MD72	1	MD82		
6		2		1	MD30	1	MD12			1	MD24	1	MD72	1	MD82		
7		3		1	MD30	1	MD10	1	MD23	1	MD24	1	MD73	1	MD83		
8		3		1	MD30	1	MD10			2	MD24	1	MD73	1	MD83		
9		3		1	MD30	1	MD11			2	MD24	1	MD73	1	MD83		
10		3		1	MD30	1	MD12			2	MD24	1	MD73	1	MD83		
11		4		1	MD30	1	MD10	1	MD23	2	MD24	2	MD72	1	MD84		
12		4		1	MD30	1	MD10			3	MD24	2	MD72	1	MD84		
13		4		1	MD30	1	MD11			3	MD24	2	MD72	1	MD84		
14		4		1	MD30	1	MD12			3	MD24	2	MD72	1	MD84		
16		6		1	MD30	1	MD10			4	MD24	1	MD50	2	MD73	1	MD86
17		6		1	MD30	1	MD11			4	MD24	1	MD50	2	MD73	1	MD86
18		6		1	MD30	1	MD12			4	MD24	1	MD50	2	MD73	1	MD86
20		6		1	MD30	1	MD12	1	MD22	4	MD24	2	MD73	1	MD86		
22		6		1	MD30	1	MD12			5	MD24	2	MD73	1	MD86		
23		8		1	MD30	1	MD10	1	MD23	5	MD24	1	MD50	2	MD74	1	MD808
27		8		1	MD30	1	MD12	1	MD21	6	MD24	2	MD74	1	MD808		
30		8		1	MD30	1	MD12			7	MD24	2	MD74	1	MD808		
34		9		1	MD30	1	MD12			8	MD24	3	MD73	1	MD89		
40		12		1	MD30	1	MD12	2	MD21	9	MD24	3	MD74	1	MD812		
43		12		1	MD30	1	MD12	1	MD21	10	MD24	3	MD74	1	MD812		
46		12		1	MD30	1	MD12			11	MD24	3	MD74	1	MD812		

\*0 MODULO NEUTRO MD20

\*IN ALTERNATIVA TETTUCCI PARAPIOGGIA MD91÷MD912

# Composizioni Mody a fila doppia

## Esempi di composizione pulsantiere Mody in impianti videocitofonici

Chiamate	Composizione e dimensioni	Tot. moduli	Modulo telecamera		Portiere elettrico		Modulo per portiere elettrico		Moduli pulsanti		Modulo numero civico (*)		(1) Scatole incasso e telai		(1) Visiere decorative			
			N°	Q.tà	Art.	Q.tà	Art.	Q.tà	Art.	Q.tà	Art.	Q.tà	Art.	Q.tà	Art.	Q.tà	Art.	
2		2	1	MD41	1	MD30	1	MD122				PL71	1	MD72	1	MD82		
4		2	1	MD41	1	MD30	1	MD124					1	MD72	1	MD82		
6		3	1	MD41	1	MD30	1	MD10	1	MD226			1	MD73	1	MD83		
8		3	1	MD41	1	MD30	1	MD10			1	MD228	1	MD73	1	MD83		
10		3	1	MD41	1	MD30	1	MD122			1	MD228	1	MD73	1	MD83		
12		3	1	MD41	1	MD30	1	MD124			1	MD228	1	MD73	1	MD83		
14		4	1	MD41	1	MD30	1	MD10	1	MD226	1	MD228	2	MD72	1	MD84		
16		4	1	MD41	1	MD30	1	MD10			2	MD228	2	MD72	1	MD84		
18		4	1	MD41	1	MD30	1	MD122			2	MD228	2	MD72	1	MD84		
20		4	1	MD41	1	MD30	1	MD124			2	MD228	2	MD72	1	MD84		
24		6	1	MD41	1	MD30	1	MD10			3	MD228	1	MD50	2	MD73	1	MD86
28		6	1	MD41	1	MD30	1	MD124			3	MD228	1	MD50	2	MD73	1	MD86
30		6	1	MD41	1	MD30	1	MD10	1	MD226	3	MD228	2	MD73	1	MD86		
36		6	1	MD41	1	MD30	1	MD124			4	MD228	2	MD73	1	MD86		
40		8	1	MD41	1	MD30	1	MD10			5	MD228	1	MD50	2	MD74	1	MD808
44		8	1	MD41	1	MD30	1	MD124			5	MD228	1	MD50	2	MD74	1	MD808
46		8	1	MD41	1	MD30	1	MD124	1	MD222	5	MD228	2	MD74	1	MD808		
48		8	1	MD41	1	MD30	1	MD124	1	MD224	5	MD228	2	MD74	1	MD808		
52		8	1	MD41	1	MD30	1	MD124			6	MD228	2	MD74	1	MD808		
60		9	1	MD41	1	MD30	1	MD124			7	MD228	3	MD73	1	MD89		
70		12	1	MD41	1	MD30	1	MD124	1	MD222	8	MD228	1	MD50	3	MD74	1	MD812
74		12	1	MD41	1	MD30	1	MD122	2	MD224	8	MD228	3	MD74	1	MD812		
82		12	1	MD41	1	MD30	1	MD124	1	MD226	9	MD228	3	MD74	1	MD812		
84		12	1	MD41	1	MD30	1	MD124			10	MD228	3	MD74	1	MD812		

## Esempi di composizione pulsantiere Mody in impianti citofonici 4+1

N°	N°	Q.tà	Art.	Q.tà	Art.	Q.tà	Art.	Q.tà	Art.	Q.tà	Art.	Q.tà	Art.	Q.tà	Art.	Q.tà	Art.
2		1		1	MD30	1	MD122							1	MD71	1	MD81
4		1		1	MD30	1	MD124							1	MD71	1	MD81
6		2		1	MD30	1	MD10	1	MD226					1	MD72	1	MD82
8		2		1	MD30	1	MD10			1	MD228			1	MD72	1	MD82
10		2		1	MD30	1	MD122			1	MD228			1	MD72	1	MD82
12		2		1	MD30	1	MD124			1	MD228			1	MD72	1	MD82
14		3		1	MD30	1	MD10	1	MD226	1	MD228			1	MD73	1	MD83
16		3		1	MD30	1	MD10			2	MD228			1	MD73	1	MD83
18		3		1	MD30	1	MD122			2	MD228			1	MD73	1	MD83
20		3		1	MD30	1	MD124			2	MD228			1	MD73	1	MD83
22		4		1	MD30	1	MD10	1	MD226	2	MD228			2	MD72	1	MD84
24		4		1	MD30	1	MD10			3	MD228			2	MD72	1	MD84
26		4		1	MD30	1	MD122			3	MD228			2	MD72	1	MD84
28		4		1	MD30	1	MD124			3	MD228			2	MD72	1	MD84
32		6		1	MD30	1	MD10			4	MD228	1	MD50	2	MD73	1	MD86
34		6		1	MD30	1	MD122			4	MD228	1	MD50	2	MD73	1	MD86
36		6		1	MD30	1	MD124			4	MD228	1	MD50	2	MD73	1	MD86
40		6		1	MD30	1	MD124	1	MD224	4	MD228			2	MD73	1	MD86
44		6		1	MD30	1	MD124			5	MD228			2	MD73	1	MD86
46		8		1	MD30	1	MD10	1	MD226	5	MD228	1	MD50	2	MD74	1	MD808
54		8		1	MD30	1	MD124	1	MD222	6	MD228			2	MD74	1	MD808
60		8		1	MD30	1	MD124			7	MD228			2	MD74	1	MD808
68		9		1	MD30	1	MD124			8	MD228			3	MD73	1	MD89
80		12		1	MD30	1	MD124	2	MD222	9	MD228			3	MD74	1	MD812
86		12		1	MD30	1	MD124	1	MD222	10	MD228			3	MD74	1	MD812
92		12		1	MD30	1	MD124			11	MD228			3	MD74	1	MD812

\*0 MODULO NEUTRO MD20

\*IN ALTERNATIVA TETTUCCI PARAPIOGGIA MD91÷MD912



COMPOSIZIONE PULSANTIERE  
A 3 MODULI RP/R

RP6



RP100

RP200

### POSTI ESTERNI

con gruppo fonico integrato

Pulsantiera citofonica RP disponibili solo in versione filo muro. Tutti i modelli hanno placca frontale in alluminio anodizzato, telaio in plastica, cartellini retroilluminati, portiere elettrico amplificato. Alim.12V ca.

#### RP 100

Pulsantiera citofonica a 1 pulsante/per sist.citofonici 4+1  
l x h x p | 122 x 164 x 40

#### RP 200

Pulsantiera citofonica a 2 pulsanti/per sist.citofonici 4+1  
l x h x p | 122 x 164 x 40

### TETTUCCI PARAPIOGGIA

Art.	Per pulsantiera
290R/2	RP1/RP2
290R/4	RP4
290R/6	RP6
290R/8	RP8

## ErreP/R

Nell'ampio ventaglio dell'offerta, Farfisa propone la linea semi-modulare ErreP/R, che consente la realizzazione di installazioni citofoniche anche ad elevato numero di utenze, abbinando ai moduli base "RP", predisposti per alloggiamento del portiere elettrico, gli elementi aggiuntivi "R". Le placche sono realizzate in alluminio anodizzato e la gamma comprende scatola da incasso con lampadine illumina-cartellini. I posti esterni ErreP/R sono concepiti per il montaggio ad incasso, che può diventare superficiale con l'installazione dei tettucci parapioggia.

### PULSANTIERE RP/R

RP | predisposte per portiere elettrico

R | senza alloggiamento del portiere elettrico

Art.	Placche mm		Incasso mm		P
	H	L	H	L	
RP1	218,5	112	206,5	103	40
RP2/R8	218,5	112	206,5	103	40
RP4/R10	250	112	238	103	40
RP6/R12	281,5	112	269,5	103	40
RP8/R14	313	112	301	103	40
RP10	376	112	364	103	40
RP12	376	112	364	103	40

### PORTIERE ELETTRICO



#### 337C

Gruppo fonico con microfono separato regolazione volume verso l'esterno. Inseribile in altre pulsantiere tramite art. 299.



#### MD30

Gruppo fonico compatto con doppia regolazione del volume, verso l'interno e verso l'esterno.

#### 299/1

Adattatore per montaggio portiere elettrico MD30 in pulsantiera RP/R.

### Composizione delle pulsantiere serie ErreP/R e le loro dimensioni

		R	RP	R+RP	R+RP+R	R+RP+R+R	R+RP+R+R+R
Altezza delle placche	218,5	R8	RP1	R8+RP1=9	2R8+RP1=17	3R8+RP1=25	4R8+RP1=33
	218,5	R8	RP2	R8+RP2=10	2R8+RP2=18	3R8+RP2=26	4R8+RP2=34
	250	R10	RP4	R10+RP4=14	2R10+RP4=24	3R10+RP4=34	4R10+RP4=44
	281,5	R12	RP6	R12+RP6=18	2R12+RP6=30	3R12+RP6=42	4R12+RP6=54
	313	R14	RP8	R14+RP8=22	2R14+RP8=36	3R14+RP8=50	4R14+RP8=64
Altezza delle scatole di incasso							
Larghezza delle placche		112 mm		224 mm	336 mm	448 mm	560 mm
Larghezza delle scatole di incasso		103 mm		215 mm	327 mm	439 mm	551 mm



UP100



UP12

## UP

La serie UP è una gamma di posti esterni con uno o due pulsanti di chiamata in versione filo muro o da incasso, ideali per realizzazioni di sistemi citofonici con montaggio su cancello, viste le dimensioni ridotte dei modelli. Placca frontale in alluminio anodizzato, cartellini retroilluminati, portiere elettrico amplificato sono le specifiche della serie UP. Le versioni da incasso comprendono la relativa scatola, quelle a filo muro includono invece il tettuccio parapiooggia in plastica.

placca | 148 x 100 x 2  
 scatola incasso | 138 x 90 x 40  
 scatola filo muro | 151 x 106 x 46

### UP 11

a 1 pulsante  
 da incasso  
 per sist.citofonici 4+1

### UP 12

a 2 pulsanti  
 da incasso  
 per sist.citofonici 4+1

### UP 100

a 1 pulsante  
 filo muro  
 per sist.citofonici 4+1

### UP 200

a 2 pulsanti  
 filo muro  
 per sist.citofonici 4+1



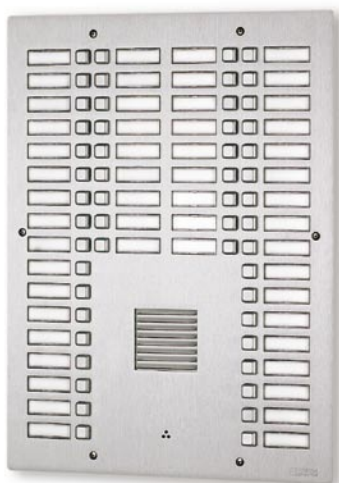

T4M52



T2M10



250/1

## TETTUCCI PARAPIOGGIA TM

Tettucci parapioggia in alluminio per montaggio superficiale delle pulsantiere Serie TM.

Art.	Per pulsantiere
290/102	T1M2
290/204	T2M4
290/206	T2M6
290/208	T2M8
290/210	T2M10
290/212	T2M12
290/214	T2M14
290/216	T2M16
290/218	T2M18
290/220	T2M20
290/424	T4M24
290/428	T4M28
290/432	T4M32
290/436	T4M36
290/440	T4M40
290/444	T4M44
290/448	T4M48
290/452	T4M52
290/460	T4M60

## TM

La serie TM di posti esterni citofonici Farfisa mostra un design tradizionale ed arriva a gestire un elevato numero di utenti. La placca frontale è realizzata in anticorodal da 4 mm, mentre i pulsanti di chiamata sono in alluminio, i cartellini vengono illuminati grazie a lampade interne. Viti di sicurezza, gruppo di contatto autoregolante in profondità e predisposizione per alloggiamento del portiere elettrico 337C sono le caratteristiche salienti di questa gamma solida ed affidabile nel tempo.

### PULSANTIERE SERIE TM

Pulsantiere con pulsanti in alluminio e placca frontale in anticorodal da 4mm. Portalampada per l'illuminazione dei cartellini. Viti di sicurezza. Gruppo di contatto autoregolante in profondità. Sono predisposte per portiere elettrico 337C.

Art.	File	Puls.	Placche mm		Incasso mm		
			H	L	H	L	P
T1M2	1	2	293	123	282	90	55
T2M4	2	4	293	180	282	160	55
T2M6	2	6	316	180	305	160	55
T2M8	2	8	339	180	328	160	55
T2M10	2	10	362	180	351	160	55
T2M12	2	12	385	180	374	160	55
T2M14	2	14	408	180	397	160	55
T2M16	2	16	431	180	420	160	55
T2M18	2	18	454	180	443	160	55
T2M20	2	20	477	180	466	160	55
T4M24	4	24	293	340	273	320	55
T4M28	4	28	316	340	296	320	55
T4M32	4	32	339	340	319	320	55
T4M36	4	36	362	340	342	320	55
T4M40	4	40	385	340	365	320	55
T4M44	4	44	408	340	388	320	55
T4M48	4	48	431	340	411	320	55
T4M52	4	52	454	340	434	320	55
T4M60	4	60	500	340	480	320	55

### CASSETTA PER LETTERE

Realizzate interamente in alluminio anticorodal anodizzato. Provviste di cartellino portanome e portalampada per l'illuminazione dei cartellini. Apertura anteriore o posteriore per il prelievo della posta. Al loro interno sono inseribili il portiere elettrico 337C e la telecamera 1384 per le versioni video.

Art.	Tipo	Apert.	Puls.	Dimensione mm		
				H	L	P
250/1	audio	anteriore	1	410	200	90
250/2	audio	anteriore	2	410	200	90



P102



P214V

**ACCESSORI****SMT 202**

Pulsante singolo (parte esterna) in ottone.

**SMT 203**

Targhetta portanome in ottone.

**SMT 204**

Targhetta portanome in plexiglas.

## Prestige

Farfisa presenta tra le gamme di posti esterni la serie Prestige, che si integra perfettamente con eleganza e personalità in abitazioni di classe elevata, è infatti la proposta ideale per ambienti di prim'ordine. Prestige offre pulsantiere citofoniche o videocitofoniche in ottone con trattamento PVD per cablaggio convenzionale con portiere elettrico 337C o MD30. Le versioni video sono predisposte per il montaggio di telecamere a colori MD41C oppure in bianco e nero MD41. In dotazione si offrono le targhette in ottone per l'incisione dei nomi, mentre a richiesta sono disponibili targhette in plexiglas.

### Pulsantiere per videocitofonia

Art.	File	Puls.	Placche mm		Incasso mm		
			H	L	L	H	P
P101V	1	1	339	135	90	328	55
P102V	1	2	362	135	90	351	55
P103V	1	3	385	135	90	374	55
P104V	1	4	408	135	90	397	55
P106V	1	6	454	135	90	443	55
P208V	2	8	408	180	155	397	55
P210V	2	10	431	180	155	420	55
P214V	2	14	477	180	155	466	55
P218V	2	18	523	180	155	512	55
P222V	2	22	569	180	155	558	55

### Pulsantiere per citofonia

Art.	File	Puls.	Placche mm		Incasso mm		
			H	L	L	H	P
P101	1	1	247	100	90	236	55
P102	1	2	270	100	90	259	55
P103	1	3	293	100	90	282	55
P104	1	4	316	100	90	305	55
P106	1	6	362	100	90	351	55
P108	1	8	408	100	90	397	55
P210	2	10	339	180	155	328	55
P214	2	14	385	180	155	374	55
P218	2	18	431	180	155	420	55
P222	2	22	477	180	155	466	55

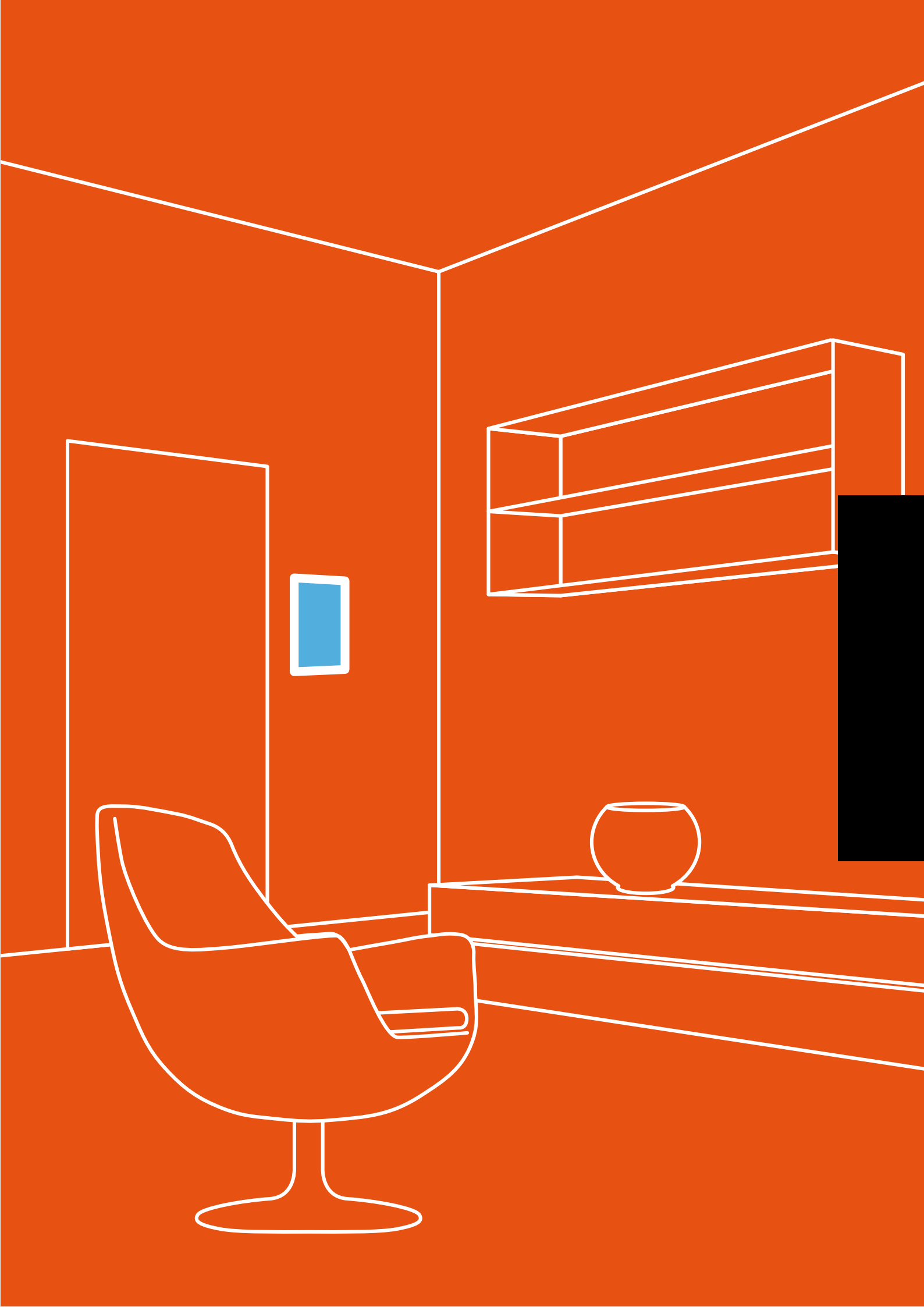

# Videocitofonia



Colore chiamata elettronica   <b>Echos</b>	28
Colore chiamata elettronica   <b>Compact</b>	30
Colore chiamata elettronica   <b>Studio</b>	31
B/N chiamata elettronica   <b>Compact</b>	32
B/N chiamata elettronica   <b>Studio</b>	33
Colore chiamata elettronica   <b>Compact 4+1</b>	34
B/N chiamata elettronica   <b>Compact 4+1</b>	35
B/N chiamata elettronica   <b>Project 4+1</b>	36
Colore chiamata in alternata   <b>Project</b>	37
B/N chiamata in alternata   <b>Project</b>	38
Moduli di servizio	39
Kit videocitofonici	40

*La nuova serie ECHOS aggiorna ed estende ulteriormente l'ampio ventaglio dell'offerta videocitofonica Farfisa con i nuovi modelli LCD viva-voce dal design accattivante ed innovativo. Le proposte di monitor a colori oppure in b/n Aci Farfisa rispondono a qualsiasi problematica installativa o esigenza di performance e design e spaziano nell'utilizzo da situazioni di sistemi base a installazioni dove viene richiesto un alto livello di funzionalità e qualità.*



## ECHOS

*I modelli della nuovissima gamma Echos sono concepiti direttamente a colori, con schermo LCD da 3.5", orientabile sull'asse orizzontale per una ottimale adattabilità a tutte le esigenze di eventuali riflessi e di orientamento rispetto l'altezza di coloro che rispondono alla chiamata. Altra grande novità è che si tratta di videocitofoni vivavoce, quindi non richiedono la cornetta telefonica. I pulsanti-funzione sul fronte sono intuitivi: apriporta, auto-accensione, esclusione suoneria (con LED per indicarne l'impostazione del momento), regolazione volume e luminosità immagine, intercomunicazione e funzioni aggiuntive. La tecnologia utilizza la chiamata elettronica per una migliore qualità e si propone per le installazioni video a cablaggio convenzionale. La serie si abbina perfettamente alle gamme di posti esterni PROFILO e MATRIX ed è disponibile in videokit per soluzioni monofamiliari.*



EH9160CW



EH9160CT



EH9100CW

**EH9100CW**

*Videocitofono con 2 pulsanti di chiamata*  
 schermo | a colori  
 colore | bianco e grigio  
 l x h x p | 103 X 209 X 26

Videocitofono vivavoce con schermo LCD da 3.5" orientabile. Fornito dei relativi pulsanti-funzione per attivazione conversazione, apriporta, esclusione suoneria (con LED per l'indicazione dell'impostazione) e due pulsanti per chiamata intercomunicante. L'interfaccia utente presenta i pulsanti per regolazione volume audio e luminosità immagine.

**EH9160CW**

*Videocitofono con 6 pulsanti di chiamata*  
 schermo | a colori  
 colore | bianco e grigio  
 l x h x p | 103 X 209 X 26

Videocitofono vivavoce con schermo LCD da 3.5" orientabile. Fornito dei relativi pulsanti-funzione per attivazione conversazione, apriporta, esclusione suoneria (con LED per l'indicazione dell'impostazione) e sei pulsanti per chiamata intercomunicante. L'interfaccia utente presenta i pulsanti per regolazione volume audio e luminosità immagine.

**EH9100CT**

*Videocitofono con 2 pulsanti di chiamata*  
 schermo | a colori  
 colore | grigio metallizzato  
 l x h x p | 103 X 209 X 26

Videocitofono vivavoce con schermo LCD da 3.5" orientabile. Fornito dei relativi pulsanti-funzione per attivazione conversazione, apriporta, esclusione suoneria (con LED per l'indicazione dell'impostazione) e sei pulsanti per chiamata intercomunicante. L'interfaccia utente presenta i pulsanti per regolazione volume audio e luminosità immagine.

**EH9160CT**

*Videocitofono con 6 pulsanti di chiamata*  
 schermo | a colori  
 colore | grigio metallizzato  
 l x h x p | 103 X 209 X 26

Videocitofono vivavoce con schermo LCD da 3.5" orientabile. Fornito dei relativi pulsanti-funzione per attivazione conversazione, apriporta, esclusione suoneria (con LED per l'indicazione dell'impostazione) e sei pulsanti per chiamata intercomunicante. L'interfaccia utente presenta i pulsanti per regolazione volume audio e luminosità immagine.

**SCATOLA DA INCASSO****9083**

*scatola da incasso per EH9100CW, EH9160CW, EH9100CT e EH9160CT.*  
 l x h x p | 192 x 92 x 46

**ADATTATORE A MURO****WA9100W**

*adattatore a muro per montaggio superficiale di EH9100CW e EH9160CW*  
 colore | bianco

**WA9100T**

*adattatore a muro per montaggio superficiale di EH9100CT e EH9160CT*  
 colore | grigio metallizzato

**ALIMENTATORE****1281**

Alimentatore stabilizzato 230-127 Vca, 48 VA, uscite protette contro sovraccarichi e cortocircuiti, in grado di fornire alimentazione ad 1 telecamera e a 2 videocitofoni flat o LCD in parallelo, oppure ad 1 telecamera ed 1 videocitofono non flat. Tensioni di uscita: 13 Vca e 21 Vcc. Cert. VDE secondo la norma EN60065. In barra DIN 8 moduli A.

**TIMER****1282E**

Temporizzatore audio-video. Consente il funzionamento in modo temporizzato di un impianto video a chiamata elettronica, la cancellazione automatica e fine conversazione e l'accensione di un videocitofono alla volta. In barra DIN 6 moduli A. Gli articoli 1281 e 1282E possono essere utilizzati al posto dell'articolo 1281E nel caso che sia richiesto il servizio intercomunicante o spegnimento automatico a fine conversazione.



KM8100CW

## COMPACT

La gamma Compact nella versione colori propone il modello che sfrutta il cavo coassiale come mezzo trasmissivo del segnale video. L'ottima qualità audio è garantita dalla tecnologia a chiamata elettronica che riduce drasticamente eventuali interferenze sulla linea. L'estetica Compact –elegante e discreta– si abbina a svariate tipologie di ambiente domestico, mentre l'installazione consente il funzionamento con tutte le gamme video di posti esterni Farfisa.

30

### KM8100CW

Videocitofono flat  
schermo | a colori  
colore | bianco  
l x h x p | 201 x 229 x 88

Videocitofono flat con cinescopio a colori da 4" da parete di colore bianco. E' fornito di tre pulsanti per apriporta, autoaccensione e servizi ausiliari. Consente due suonerie differenziate per chiamata da pulsantiera e da piano.

#### Impianto videocitofonico multifamiliare con ingressi audio-video scambiati

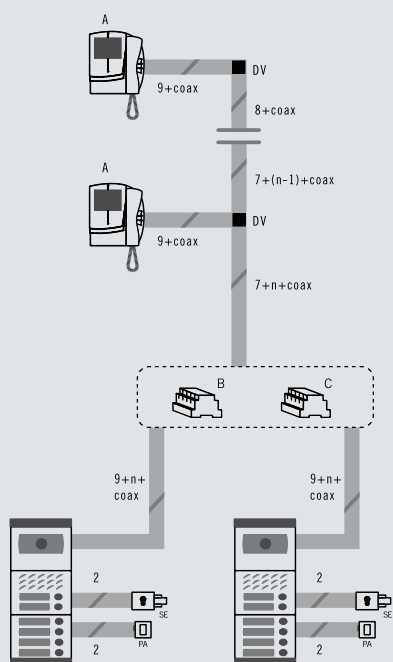

- A  
KM8100CW  
WB8600
- B  
1281E
- C  
1473
- D  
Mody

#### ACCESSORI



**WB8600**  
Staffa con morsetti per collegamento e fissaggio a muro dei videocitofoni KM8100CW e KM8100W.

#### ALIMENTATORI

**1281**  
Alimentatore stabilizzato 230-127 Vca, 48 VA, uscite protette contro sovraccarichi e cortocircuiti, in grado di fornire alimentazione ad 1 telecamera e a 2 videocitofoni flat o LCD in parallelo, oppure ad 1 telecamera ed 1 videocitofono non flat. Tensioni di uscita: 13 Vca e 21 Vcc. Cert. VDE secondo la norma EN60065. In barra DIN 8 moduli A.

**1281E**  
Alimentatore con temporizzatore integrato 230-127 Vca, 48 VA con uscite protette contro sovraccarichi e cortocircuiti. Con generatore di nota per sistemi video a chiamata elettronica della gamma Studio e Compact. Tensioni di uscita: 13 Vca e 21 Vcc. Cert.VDE secondo la norma EN60065. In barra DIN 8 moduli A.

#### TIMER

**1282E**  
Temporizzatore audio-video. Consente il funzionamento in modo temporizzato di un impianto video a chiamata elettronica, la cancellazione automatica e fine conversazione e l'accensione di un videocitofono alla volta. In barra DIN 6 moduli A. Gli articoli 1281 e 1282E possono essere utilizzati al posto dell'articolo 1281E nel caso che sia richiesto il servizio intercomunicante o spegnimento automatico a fine conversazione.



ST7100CW + ST720W

**ST7100CW**

Modulo monitor  
schermo | a colori  
colore | bianco  
l x h x p | 156 x 224 x 61

Monitor a colori con schermo LCD 4" regolabile in inclinazione, pulsante di autoaccensione ed uno supplementare. Ingresso segnale video con coassiale o linea bilanciata.

**ST720W**

Modulo citofono  
colore | bianco  
l x h x p | 93 x 209 x 67

Citofono dotato di cordone spiralato, pulsante apriporta e predisposto per l'inserimento di altri 6 pulsanti o opportuni accessori che ne arricchiscono le funzionalità. Utilizzabile in impianti a chiamata elettronica o digitali FN4000.

**MEMORIA VIDEO**

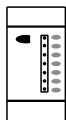

**ST7M32W**

colore | bianco  
l x h x p | 93 x 183 x 43

Modulo memoria video a 32 immagini in b/n. Ingresso segnale video con coassiale e doppino.

**ELEMENTI DI FISSAGGIO**

**WB7100**

Staffa per monitor ST7100W e ST7100CW.

**WB700**

Staffa per moduli della serie Studio e citotelefono ST740W. Per Citofono ST720W quando collegato a monitor.

**ALIMENTATORE**

**1281**

Alimentatore stabilizzato 230-127Vca, 48VA, uscite protette contro sovraccarichi e cortocircuiti, in grado di fornire alimentazione ad 1 unità di ripresa e a 2 videocitofoni FLAT o LCD collegati in parallelo, oppure ad 1 unità di ripresa ed 1 videocitofono non FLAT. Tensioni d'uscita: 13Vca e 21Vcc. Certificazione: VDE. In barra DIN 8 moduli A.

**STUDIO**

Il sistema modulare videocitofonico Studio, composto da monitor a colori e citofono, è utilizzabile negli impianti a cavo coassiale o linea bilanciata. L'impianto può essere integrato con il modulo memoria video a 32 immagini che memorizza e riproduce immagini in b/n. Si abbina a tutte le linee di posti esterni video Farfisa.

**TIMER**

**1282E**

Temporizzatore audio-video. Consente il funzionamento in modo temporizzato di un impianto videocitofonico a chiamata elettronica, la cancellazione automatica a fine conversazione e l'accensione di un videocitofono alla volta. In barra DIN 6 moduli A.

**ACCESSORI**



**TA700W**

Adattatore da tavolo bianco, per accessori, citotelefono e citofono, quando in composizione, della serie Studio. Completo di fermacavo, copricavo e dime per allineamento agli adattatori TA7100W e/o ulteriori TA700W o TA720W. Usare con staffa WB700.



**TA7100W**

Adattatore da tavolo bianco, per monitor ST7100W e ST7100CW. Completo di fermacavo, scatola di derivazione e cavo di collegamento a 20 conduttori da 2,4 m. Usare con staffa WB7100.

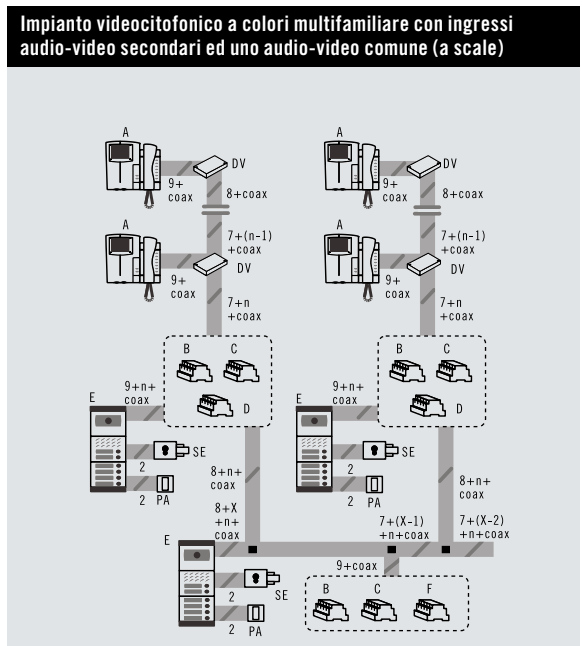





KM8100W

32

**KM8100W***Videocitofono flat*

schermo | b/n

colore | bianco

l x h x p | 201 x 229 x 88

Videocitofono Flat con cinescopio da 4" da parete di colore bianco. È dotato di serie di tre pulsanti per apriporta, autoaccensione e servizi ausiliari. Consente due sonerie differenziate per chiamata da pulsantiera e da piano.

**COMPACT**

*L'alternativa in b/n della serie Compact prevede come mezzo trasmissivo del segnale video la tecnologia con cavo coassiale. La chiamata a nota elettronica garantisce un'ulteriore qualità all'audio. Si abbina perfettamente a tutte le gamme di posti esterni video Farfisa ed è disponibile anche in versione videokit per installazioni più semplici e pratiche.*

**ACCESSORI****WB8600**

Staffa con morsetti per collegamento e fissaggio a muro dei videocitofoni KM8100W, KM8100CW.

**ALIMENTATORI****1281**

Alimentatore stabilizzato 230-127 Vca, 48 VA, uscite protette contro sovraccarichi e cortocircuiti, in grado di fornire alimentazione ad 1 telecamera e a 2 videocitofoni flat o LCD in parallelo, oppure ad 1 telecamera ed 1 videocitofono non flat. Tensioni di uscita: 13 Vca e 21 Vcc. Cert. VDE secondo la norma EN60065. In barra DIN 8 moduli A.

**1281E**

Alimentatore con temporizzatore integrato 230-127 Vca, 48 VA con uscite protette contro sovraccarichi e cortocircuiti. Con generatore di nota per sistemi video a chiamata elettronica della gamma Studio e Compact. Tensioni di uscita: 13 Vca e 21 Vcc. Cert. VDE secondo la norma EN60065. In barra DIN 8 moduli A.

**TIMER****1282E**

Temporizzatore audio-video. Consente il funzionamento in modo temporizzato di un impianto video a chiamata elettronica, la cancellazione automatica e fine conversazione e l'accensione di un video citofono alla volta. In barra DIN 6 moduli A. Gli articoli 1281 e 1282E possono essere utilizzati al posto dell'articolo 1281E nel caso che sia richiesto il servizio intercomunicante o spegnimento automatico a fine conversazione.



ST7100W + ST720W

**ST7100W**

Modulo monitor  
schermo | b/n  
colore | bianco  
l x h x p | 156 x 224 x 61

Monitor b/n della serie Studio in colore bianco con pulsante di autoaccensione ed un pulsante supplementare. Ingresso segnale video con coassiale o linea bilanciata.

**ST720W**

Modulo citofono  
colore | bianco  
l x h x p | 93 x 209 x 67

Citofono della serie modulare Studio in colore bianco dotato di cordone spirale, pulsante apriporta e predisposto per l'inserimento di altri 6 pulsanti o opportuni accessori che ne arricchiscono le funzionalità. Utilizzabile in impianti a chiamata elettronica o digitali FN4000.

**MEMORIA VIDEO**

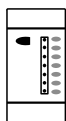

**ST7M32W**  
colore | bianco  
l x h x p | 93 x 183 x 43

Modulo memoria video della serie Studio a 32 immagini. Ingresso segnale video con coassiale e doppio.

**ELEMENTI DI FISSAGGIO**

**WB7100**  
Staffa per monitor ST7100W e ST7100CW.

**WB700**  
Staffa per moduli della serie Studio e citotelefono ST740W. Per Citofono ST720W quando collegato a monitor.

**ALIMENTATORE**

**1281**  
Alimentatore stabilizzato 230-127Vca, 48VA, uscite protette contro sovraccarichi e cortocircuiti, in grado di fornire alimentazione ad 1 unità di ripresa e a 2 videocitofoni FLAT o LCD collegati in parallelo, oppure ad 1 unità di ripresa ed 1 videocitofono non FLAT. Tensioni d'uscita: 13Vca e 21Vcc. Certificazione: VDE. In barra DIN 8 moduli A.

**STUDIO**

La gamma modulare di posti interni Studio propone per la videocitofonia monitor in b/n abbinato a citofono, utilizzando cavo coassiale oppure linea bilanciata come mezzo trasmissivo del segnale video. Il sistema può essere integrato con il modulo memoria video che riproduce sino a 32 immagini.

**TIMER**

**1282E**

Temporizzatore audio-video. Consente il funzionamento in modo temporizzato di un impianto videocitofonico a chiamata elettronica, la cancellazione automatica a fine conversazione e l'accensione di un videocitofono alla volta. In barra DIN 6 moduli A.

**ACCESSORI**

**TA700W**

Adattatore da tavolo bianco, per accessori, citotelefono e citofono, quando in composizione, della serie Studio. Completo di fermacavo, copricavo e dime per allineamento agli adattatori TA7100W e/o ulteriori TA700W o TA720W. Usare con staffa WB700.



**TA7100W**

Adattatore da tavolo bianco, per monitor ST7100W e ST7100CW. Completo di fermacavo, scatola di derivazione e cavo di collegamento a 20 conduttori da 2,4 m. Usare con staffa WB7100.



**Impianto videocitofonico multifamiliare con servizio intercomunicante in ogni appartamento con segreto verso l'esterno e tra appartamenti**

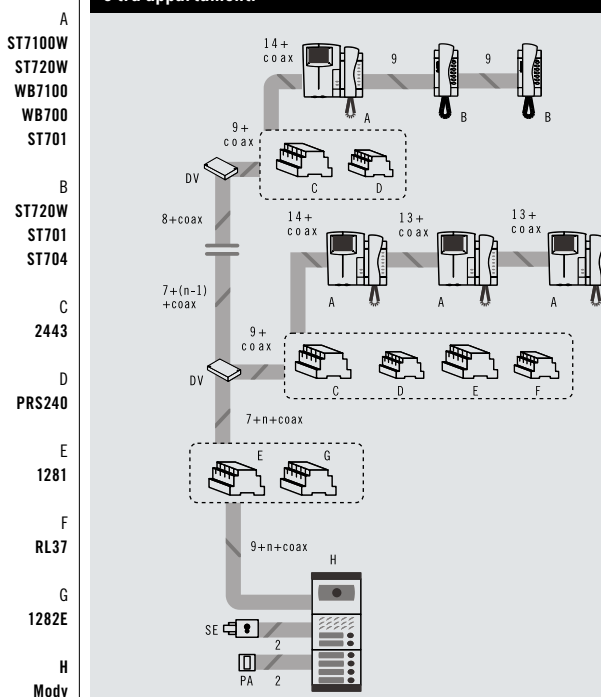



KM8111CW

**KM8111CW**

Videocitofono flat  
schermo | a colori  
colore | bianco  
l x h x p | 201 c 229 x 88

Videocitofono flat colore con cinescopio da 4" da parete. Fornito a bordo con tre pulsanti per apertura porta, autoaccensione e servizi ausiliari. Permette di avere suonerie diverse per chiamata da pianerottolo oppure da posto esterno.

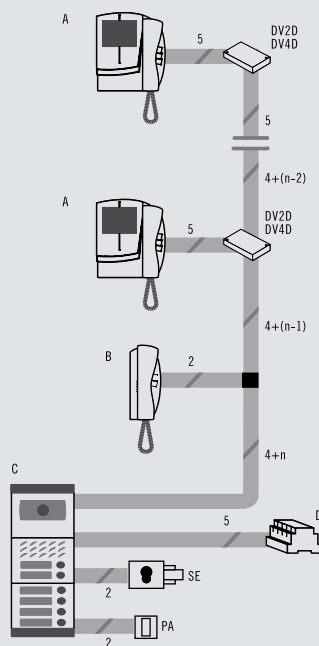
**Impianto multifamiliare misto citofonico-videocitofonico con segreto audio-video sistema 4+1 video.**

A  
KM8111CW  
WB8111

B  
KM811W

C  
Mody

D  
1181E

## COMPACT 4+1

Novità proposta da Aci Farfisa è il modello a colori della serie Compact per quanto riguarda i sistemi a cablaggio 4+1, installando soli 4 conduttori per tutti i posti interni video più 1 per ogni apparecchio, quindi senza cavo coassiale. La chiamata elettronica conferisce alta qualità alla fonia. Questo monitor può essere combinato con gli appropriati posti esterni della gamma Mody, PROFILO e MATRIX.

**ACCESSORI****WB8111**

Staffa con morsetti per collegamento e fissaggio a muro dei videocitofoni KM8111W e KM8111CW.

**ALIMENTATORE****1181E**

Alimentatore temporizzato da 230-127 Vca, 48 VA con uscite protette contro sovraccarichi e cortocircuiti, in grado di fornire alimentazione temporizzata ad 1 telecamera e a 2 videocitofoni Compact in parallelo. Tensioni di uscita: 13 Vca e 21 Vcc. Cert. VDE secondo la norma EN60065. In barra DIN 8 moduli A.

**MODULI DI SERVIZIO****DV2D**

Distributore di piano a 2 uscite. Alim. 21 Vcc.

**DV4D**

Distributore di piano a 4 uscite. Alim. 21 Vcc.

**241D**

Modulo a 2 diodi da inserire nei moduli pulsanti MD21, MD22, MD23, MD222, MD224, MD226, MD228.

**241DMA**

Modulo a 4 diodi da inserire nei moduli pulsanti PL21, PL22, PL23, PL24 e MA22, MA24.



KM8111W

**KM8111W**

Videocitofono flat  
schermo | b/n  
colore | bianco  
l x h x p | 201 x 229 x 88

Videocitofono flat con cinescopio da 4" da parete. E' dotato di serie di tre pulsanti per apriporta, autoaccensione e servizi ausiliari. Consente due sonerie differenziate per chiamata da pulsantiera e da piano.

**Impianto videocitofonico multifamiliare con ingressi audio-video secondari ed 1 audio-video comune (a scale) sistema 4+1**

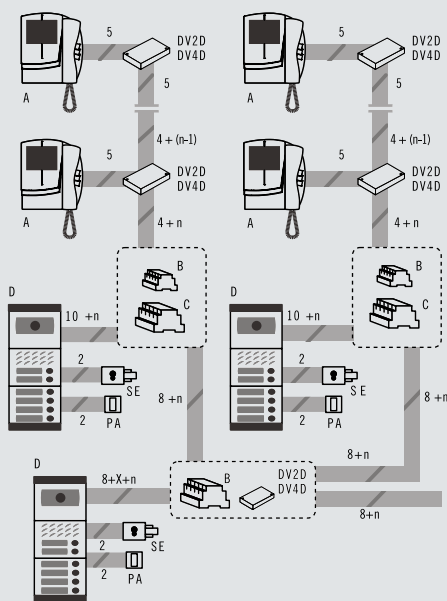

- A KM8111W  
WB8111
- B 1181E
- C 1473
- D Mody

## COMPACT 4+1

Il monitor Compact in b/n di questa sezione permette la realizzazione di sistemi videocitofonici a chiamata elettronica solamente con 4 cavi per tutti i posti interni video più 1 comune per ogni apparecchio, quindi senza cavo coassiale. Il progetto prevede il funzionamento in abbinamento ad appositi posti esterni della gamma Mody, PROFILO e MATRIX

**ACCESSORI**



**WB8111**  
Staffa con morsetti per collegamento e fissaggio a muro dei videocitofoni KM8111W e KM8111CW.

**ALIMENTATORE**



**1181E**  
Alimentatore temporizzato da 230-127 Vca, 48 VA con uscite protette contro sovraccarichi e cortocircuiti, in grado di fornire alimentazione temporizzata ad 1 telecamera e a 2 videocitofoni Compact in parallelo. Tensioni di uscita: 13 Vca e 21 Vcc. Cert. VDE secondo la norma EN60065. In barra DIN 8 moduli A.

**MODULI DI SERVIZIO**



**DV2D**  
Distributore di piano a 2 uscite. Alim. 21 Vcc.

**DV4D**  
Distributore di piano a 4 uscite. Alim. 21 Vcc.

**241D**  
Modulo a 2 diodi da inserire nei moduli pulsanti MD21, MD22, MD23, MD222, MD224, MD226, MD228.

**241DMA**  
Modulo a 4 diodi da inserire nei moduli pulsanti PL21, PL22, PL23, PL24 e MA22, MA24.



PT5111EW

**PT5111EW**

Videocitofono flat  
schermo | b/n  
colore | bianco  
l x h x p | 215 x 215 x 89

Videocitofono da appoggio parete a spessore ridotto FLAT con cinescopio da 4", soneria e microfono elettronici. A 2 pulsanti per apriporta e accensione di controllo.

**Impianto videocitofonico multifamiliare con ingressi audio-video secondari ed 1 audio-video comune (a scale) sistema 4+1.**

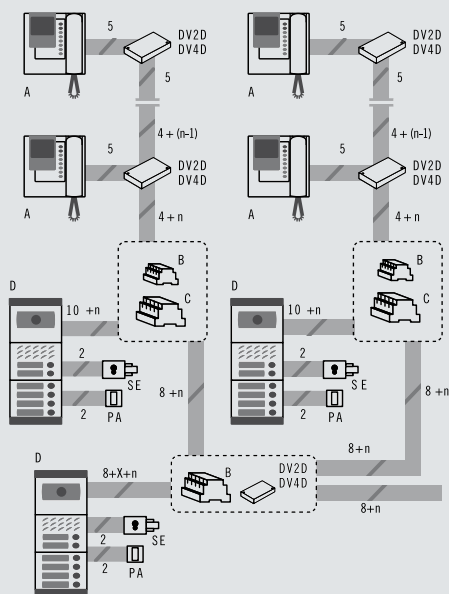

- A PT5111EW
- WB5111E
- B 1181E
- C 1473
- D Mody

# PROJECT 4+1

Farfisa propone anche la linea Project per l'installazione videocitofonica a chiamata elettronica di monitor collegati con 4 cavi comuni a tutti più 1 per ogni apparecchio, senza richiedere cavo coassiale. Il sistema permette le normali funzioni audio-video, chiamata apriporta ed incorpora la funzione di segreto audio-video. L'installazione comprende la combinazione con appropriati posti esterni della linea Mody, Profilo e Matrix

**ALIMENTATORE**



**1181E**  
Alimentatore temporizzato da 230-127Vca, 48VA, uscite protette contro sovraccarichi e cortocircuiti, in grado di fornire alimentazione temporizzata ad 1 unità di ripresa e a 2 videocitofoni FLAT collegati in parallelo oppure ad 1 unità di ripresa e 1 videocitofono non FLAT. Tensioni d'uscita: 13Vca e 21Vcc. Certificazione: VDE. In barra DIN 8 moduli A.

**ELEMENTO DI FISSAGGIO**



**WB5111E**  
Staffa con morsettiera per il fissaggio a muro del videocitofono a muro PT5111EW.

**MODULI DI SERVIZIO**



**DV2D**  
Distributore di piano a 2 uscite. Alim. 21Vcc.

**DV4D**  
Distributore di piano a 4 uscite. Alim. 21Vcc.

**241D**  
Modulo a 2 diodi da inserire nei moduli pulsanti MD21, MD22, MD23, MD222, MD224, MD226, MD228.

**241DMA**  
Modulo a 4 diodi da inserire nei moduli pulsanti PL21, PL22, PL23, PL24 e MA22, MA24.



PT5160W-LCD

**PT5160W-LCD***Videocitofono flat*

schermo | a colori

colore | bianco

l x h x p | 215 x 215 x 89

Videocitofono da parete a spessore ridotto con schermo LCD da 4" a colori. Si applica in tutti gli impianti video con cavo coassiale. Va abbinato alla telecamera a colori MD41C. E', comunque, compatibile anche con telecamere in bianco e nero. E' dotato di 2 pulsanti per apriporta e accensione di controllo e di 2 sonerie differenziate. E' fornito, inoltre, con 6 pulsanti aggiuntivi per servizi supplementari. Per l'uso dei pulsanti aggiuntivi e per avere le sonerie differenziate usare la staffa WB5160.

**PROJECT**

*Nei casi in cui la tecnologia utilizzata dal sistema è a chiamata in alternata, Farfisa offre la gamma Project di posti interni videocitofonici, anche con la versione a colori del monitor. La gamma – caratterizzata da linee morbide e classiche – consente l'abbinamento in diverse tipologie di ambienti domestiche.*

**ELEMENTI DI FISSAGGIO****WB5100**

Staffa per il fissaggio a muro del videocitofono PT5160W-LCD. Per 2 pulsanti non espandibili.

**WB5160**

Sostituisce la precedente staffa quando occorrono i pulsanti aggiuntivi e/o la soneria differenziata.

**TA5160**

Adattatore da tavolo con cavo di collegamento a 20 conduttori e staffa di fissaggio per il videocitofono.

Utilizzabile sia nelle applicazioni base sia in quelle con pulsanti aggiuntivi e/o soneria differenziata.

**ALIMENTATORI****1281**

Alimentatore stabilizzato 127-230Vca, 48VA, uscite protette contro sovraccarichi e cortocircuiti, in grado di fornire alimentazione ad 1 unità di ripresa e a 2 videocitofoni FLAT o LCD collegati in parallelo, oppure ad 1 unità di ripresa ed 1 videocitofono non FLAT. Tensioni d'uscita: 13Vca e 21Vcc. Certificazione: VDE. In barra DIN 8 moduli A.

**1381**

Alimentatore stabilizzato 230-127Vca, 65VA, uscite protette contro sovraccarichi e cortocircuiti. Tensioni d'uscita: 13Vca e 24Vcc.



PT5160W

## PROJECT

*In installazioni videocitofoniche a tecnologia a chiamata in alternata è disponibile il modello della serie Project con schermo in b/n. Con Project si predilige il design classico per una scelta sicura in qualsiasi arredamento.*

38

### PT5160W

Videocitofono flat  
schermo | b/n  
colore | bianco  
l x h x p | 215 x 215 x 89

Videocitofono da appoggio parete a spessore ridotto FLAT con cinescopio da 4", può essere posto su tavolo, grazie all'utilizzo di adattatore. E' dotato di 2 pulsanti, per apriporta e accensione di controllo, e di 2 sonerie differenziate. E' fornito, inoltre, con 6 pulsanti a corredo per servizi supplementari. Per l'uso dei pulsanti aggiuntivi e per avere una seconda soneria di tono differente, usare la staffa WB5160.

#### Impianto videocitofonico multifamiliare con 2 ingressi di cui 1 solo audio commutati automaticamente

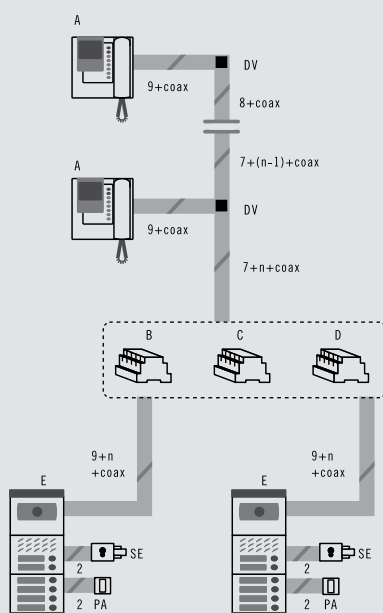

- A PT5160W  
WB5160
- B 1281
- C 1382
- D 1473
- E Mody

#### ELEMENTI DI FISSAGGIO



**WB5100**  
Staffa per il fissaggio a muro del videocitofono PT5160W. Per 2 pulsanti non espandibili.

**WB5160**  
Sostituisce la precedente staffa quando occorrono i pulsanti aggiuntivi e/o la soneria differenziata.

**TA5160**  
Adattatore da tavolo con cavo di collegamento a 20 conduttori e staffa di fissaggio per il videocitofono PT5160W. Utilizzabile sia nelle applicazioni base sia in quelle con pulsanti aggiuntivi e/o soneria differenziata.

## MODULI DI SERVIZIO

*Farfisa propone alcuni moduli di servizio come componenti di sistemi videocitofonici per installazioni a cablaggio tradizionale.*



### MODULI DI SERVIZIO

#### 476

Amplificatore-distributore video ad 1 ingresso e 5 uscite. Alimentazione: 21÷24Vcc.  
In barra DIN 8 moduli A.

#### 1273TV

Scambiatore a 7 scambi per la commutazione automatica di 2 ingressi audio-video. In barra DIN 8 moduli A.

#### 1304

Cavo multipolare per impianti videocitofonici con estensione massima di 100 m. Composto da 10 conduttori di diversa sezione e cavo coassiale da 75Ω.

#### 1382

Temporizzatore audio-video. Consente il funzionamento in modo temporizzato di un impianto videocitofonico, la cancellazione automatica a fine conversazione e l'accensione di un videocitofono alla volta. In barra DIN 6 moduli A.

#### 1384

Modulo telecamera CCD in bianco e nero.  
Con 6 LED a raggi infrarossi, autoiris e ottica fissa da 3,6 mm

#### CV02

Inserito nei posti esterni segnala acusticamente l'avvenuta chiamata.

#### 1443E

Modulo per servizio intercomunicante. Da inserire all'interno del temporizzatore 1282E. Utilizzabile quando nell'impianto vi è un unico servizio intercomunicante.

#### 1472

Relè doppio scambio (1A-24V). A 3 ingressi di comando: 12Vcc/Vca, 24Vcc e nota elettronica. Montabile su barra DIN 3 moduli.

#### 1473

Scambiatore a 4 scambi per la commutazione automatica di 2 ingressi. In barra DIN 8 moduli A. Si utilizza negli impianti videocitofonici 4+1 o negli impianti con un secondo ingresso solo audio.

#### 2443

Inseritore-amplificatore audio per sistemi video intercomunicanti. In barra DIN 4 moduli A. Utilizzabile negli impianti video con più utenti aventi il servizio intercomunicante.

#### DV2

Distributore video a 2 uscite. Alim. 12Vcc.

#### DV4

Distributore video a 4 uscite. Alim. 12Vcc.

#### RL37

Rilancio chiamata per citofoni e monitor, 4 moduli DIN (1A-24V). Disponibile un contatto supplementare libero, corredato con nota elettronica.

#### CV01

Inseribile nelle pulsantiere MODY e Matrix consente la conversione da segnale video sbilanciato a bilanciato.



## KIT VIDEOCITOFONICI

*I kit videocitofonici includono tutto il materiale necessario per un'installazione mono o bifamiliare. Gli articoli contenuti sono selezionati da quelli a catalogo, mantenendo così funzionalità e qualità tipiche degli impianti multi-familiari.*

### TECNOLOGIA CON CAVO COASSIALE A CHIAMATA ELETTRONICA

#### KIT SERIE ECHOS-PROFILO

con videocitofono vivavoce LCD da incasso

##### EH9160PLCW

monofamiliare/videocitofono bianco

#### KIT SERIE COMPACT-PROFILO

con videocitofono flat

##### KM8100PLCW

monofamiliare/videocitofono bianco con schermo LCD

##### KM8100PLW

monofamiliare/videocitofono bianco

#### KIT SERIE COMPACT-MATRIX

con videocitofono flat

##### KM8100MXW

monofamiliare/videocitofono bianco

#### KIT SERIE COMPACT-MODY

con videocitofono flat

##### KM8100MDW

monofamiliare/videocitofono bianco

##### KM8100MDW/2

bifamiliare/videocitofono bianco

#### KIT SERIE STUDIO-MODY

con videocitofono flat da appoggio parete, segnale video anche con doppino

##### ST7100MDCW

monofamiliare/videocitofono bianco con schermo LCD

##### ST7100MDW

monofamiliare/videocitofono bianco

#### KIT SERIE PROJECT-MODY

con videocitofono flat da appoggio parete

##### PT5100MDCW

monofamiliare/videocitofono bianco con schermo LCD

##### PT5100MDW

monofamiliare/videocitofono bianco

##### PT5100MDW/2

bifamiliare/videocitofono bianco

##### PT5160MDW-LCD

monofamiliare/videocitofono bianco con schermo LCD

##### PT5160MDW

monofamiliare/videocitofono bianco



EH9160PLCW



KM8100PLW



KM8100MXW



PT5111EDW



1FEV/4

## TECNOLOGIA 4+1 SENZA CAVO COASSIALE A CHIAMATA ELETTRONICA

### KIT SERIE COMPACT MODY

#### KM8111MDW

monofamiliare/videocitofono bianco

#### KM8111MDW/2

bifamiliare/videocitofono bianco

### KIT SERIE PROJECT-MODY

Con videocitofono flat da appoggio parete

#### PT5111EDW

monofamiliare/videocitofono bianco

## TECNOLOGIA 2 FILI

Sono sufficienti due conduttori tra il videocitofono ed il posto esterno per avere un impianto completo di videocitofonia: il monitor comprende l'alimentatore ed è munito di spina per il collegamento diretto alla rete elettrica. Videocitofono bianco da appoggio parete. Espandibile con monitor slave fino a quattro unità con possibilità di intercomunicazione. (Nota: per la funzione di "apertura serratura" occorre aggiungere un trasformatore PRS210 e due conduttori).

#### KIT 1FEV/4

kit videocitofonico espandibile con posto esterno in alluminio da incasso

#### KIT 1FEVP/4

kit videocitofonico espandibile con posto esterno in plastica da parete

#### FEVS

monitor slave da aggiungere max.3 in parallelo al monitor base abilitato al servizio intercomunicante

#### 290/1F

tettuccio parapigioggia Kit 1FEV/4

### COMPOSIZIONE DEI KIT VIDEOCITOFONICI

Video Kit	Posto Esterno	Posto Interno	Alimentatore	Sistema Installativo
EH9160PLCW	PL41C+PL71	EH9160CW+9083	1281E	Monofamiliare con cavo coassiale
KM8100PLCW	PL41PC+PL71	KM8100CW+WB8600	1281E	Monofamiliare con cavo coassiale
KM8100PLW	PL41P+PL71	KM8100W+WB8600	1281E	Monofamiliare con cavo coassiale
KM8100MXW	MA43+MA71+MA61	KM8100W+WB8600	1281E	Monofamiliare con cavo coassiale
KM8100MDW	MD72+MD11+MD41+MD30	KM8100W+WB8600	1281E	Monofamiliare con cavo coassiale
KM8100MDW/2	MD72+MD12+MD41+MD30	2XKM8100W+WB8600	1281E	Bifamiliare con cavo coassiale
KM8111MDW	MD11ED+MD41D+MD72	KM8111W+WB8111	1181E	Monofamiliare senza cavo coassiale
KM8111MDW/2	MD12ED+MD41D+MD72	2xKM8111W+WB8111	1181E	Bifamiliare senza cavo coassiale
ST7100MDCW	MD72+MD11+MD41C+MD30	ST7100CW+ST720W+WB7100+WB700	1282E+1281	Monofamiliare con cavo coassiale
ST7100MDW	MD72+MD11+MD41+MD30	ST7100W+ST720W+WB7100+WB700	1282E+1281	Monofamiliare con cavo coassiale
PT5100MDCW	MD72+MD11+MD41C+MD30	PT5160W-LCD+WB5100	1281+1382	Monofamiliare con cavo coassiale
PT5100MDW	MD72+MD11+MD41+MD30	PT5160W+WB5100	1281+1382	Monofamiliare con cavo coassiale
PT5100MDW/2	MD72+MD12+MD41+MD30	2XPT5160W+WB5100	1281+1382	Monofamiliare con cavo coassiale
PT5160MDW-LCD	MD72+MD11+MD41C+MD30	PT5160W-LCD+WB5160	1281+1382	Monofamiliare con cavo coassiale
PT5160MDW	MD72+MD11+MD41+MD30	PT5160W+WB5160	1281+1382+1443E	Monofamiliare con cavo coassiale
PT5111EDW	MD72+MD11ED+MD41D	PT5111EW+WB5111E	1181E	Monofamiliare senza cavo coassiale

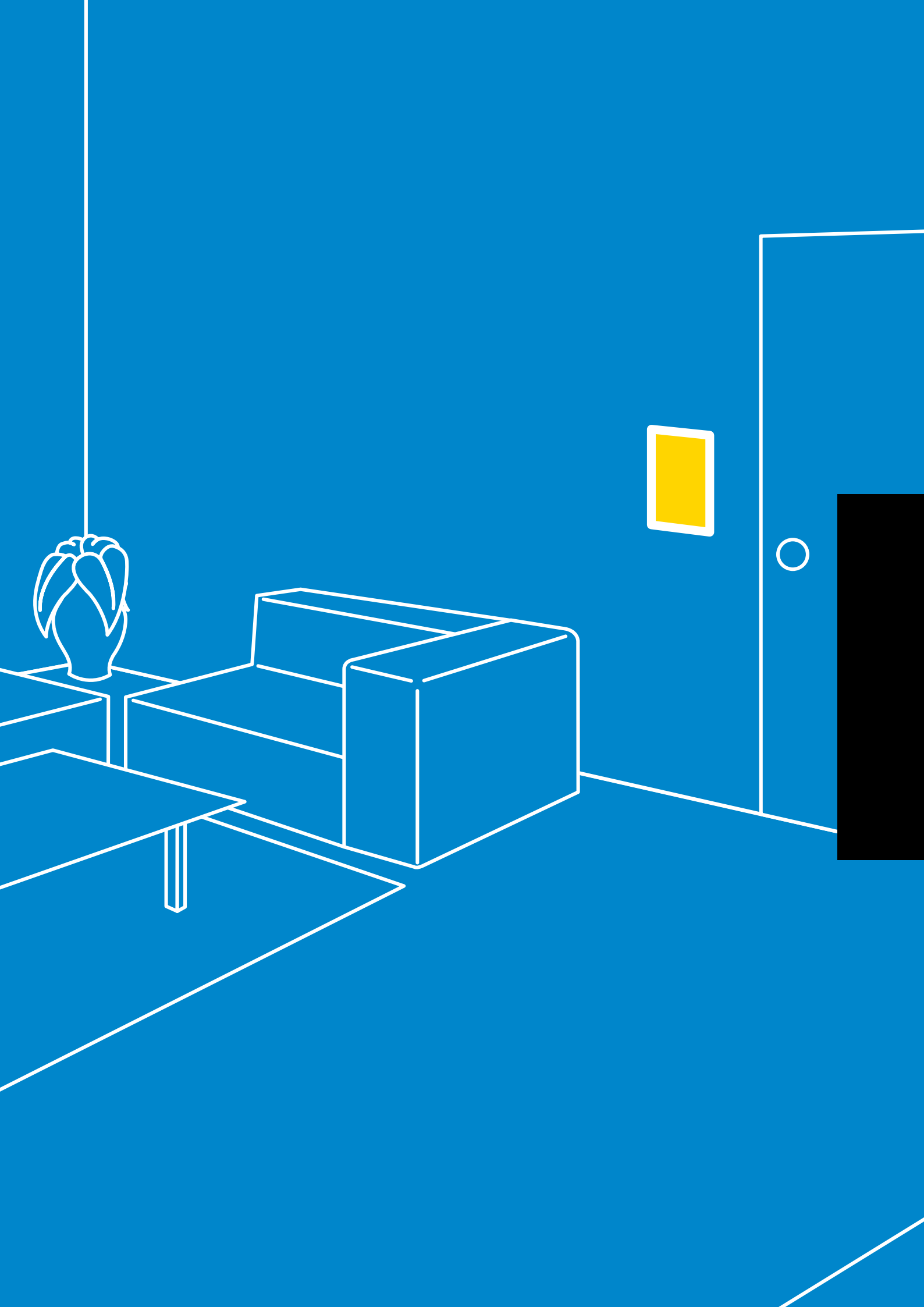

# Citofonia



Chiamata elettronica	<b>Compact</b>	44
Chiamata elettronica	<b>Studio</b>	45
Chiamata elettronica	<b>Project</b>	46
Chiamata elettronica	<b>Project</b>	47
Chiamata in alternata	<b>724N - 924W</b>	48
Chiamata elettronica	<b>Compact 1+1</b>	49
Chiamata elettronica	<b>Project 1+1</b>	50
Alimentatori e moduli servizio		51
Kit citofonici		52
Kit citofonici	<b>Composizione dei Kit</b>	54
Interfono		55

*Da sempre Farfisa nella sua offerta di Citofonia propone come prerogative fondamentali la affidabilità e la semplicità d'installazione e di impiego. L'evoluzione della tecnologia consente aggiornamenti continui nell'ampliamento delle funzionalità che permettono l'integrazione con nuovi sistemi di comunicazione per raggiungere il massimo della flessibilità e del comfort.*

**KM810W**

Citofono a chiamata elettronica serie Compact

colore | bianco

l x h x p | 86 x 65 x 211

Citofono della serie Compact per sistemi citofonici 4+1 a chiamata elettronica, è fornito di un pulsante con funzione apriporta ed un secondo opzionale aggiungendo l'accessorio ST701.

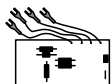
**MODULI DI SERVIZIO****SM50E**

Modulo segreto di conversazione per impianti con chiamata a nota elettronica. Installato all'interno dei citofoni KM810W consente di mettere in comunicazione con il posto esterno il solo utente chiamato

**1471E**

Modulo relè a tre ingressi di comando: 12Vca, 12/24Vcc e nota elettronica. Dotato anche di uscita temporizzata per realizzare impianti a chiamata a nota elettronica con segreto di conversazione. In barra DIN 4 moduli A.

**1472**

Relè doppio scambio (1A-24V). A 3 ingressi di comando: 12Vcc/Vca, 24Vcc e nota elettronica. Montabile su barra DIN 3 moduli.

**GN30**

Generatore di 3 sonerie elettroniche. Per chiamate differenziate da pianerottolo o da più posti esterni. In barra DIN 3 moduli A.

**RL36**

Modulo relè a uno scambio (1A-24V) da collegare all'interno dei citofoni, permette rilancio di chiamata, comando 12Vcc/Vca, nota elettronica o segnale di massa.

**RL37**

Rilancio chiamata per citofoni e monitor, 4 moduli DIN (1A-24V). Disponibile un contatto supplementare libero, corredato con nota elettronica.

**SR41**

Modulo buzzer elettronico per chiamata in parallelo di più citofoni in impianti con chiamata a nota elettronica.

**Compact****(4+1)**

La gamma Compact – caratterizzata da un design ergonomico nelle linee e nella struttura e che si adatta con eleganza a qualsiasi ambiente – è progettata per utilizzare la tecnologia a chiamata con nota elettronica, così da ottenere alta qualità nella fonia prevenendo qualsiasi disturbo sulla linea. Tra le classiche funzionalità dell'apparato citofonico, si offre anche l'intercomunicazione, grazie all'applicazione di adeguate schematiche. La citofonia Compact è compatibile con qualsiasi serie di posti esterni Farfisa.

**ACCESSORI****ST701**

Pulsante aggiuntivo.

**ST703**

Regolazione su tre livelli del volume della chiamata.

**ALIMENTATORI****PRS 226E**

Alimentatore-commutatore da 18VA, con due sonerie elettroniche differenziate. 8 Vcc-13 Vca. In barra DIN 6 moduli. Per impianti intercomunicanti collegati a posto esterno.

**PRS240**

Alimentatore da 18 VA con 2 generatori soneria elettronica modulata. 8 Vcc-13 Vca. In barra DIN 6 moduli A.

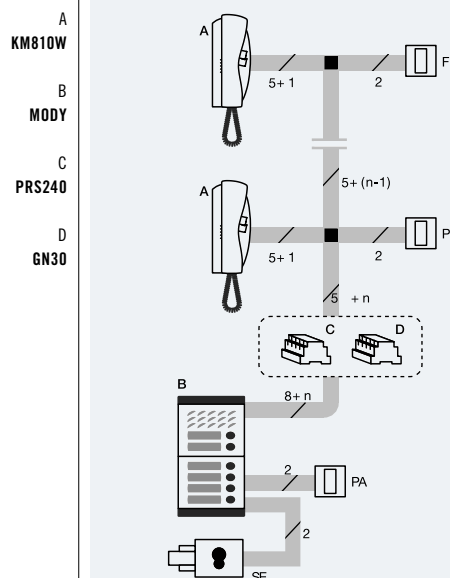
**Citofoni con chiamata di piano collegati ad 1 posto esterno**



## ST720W

Citofono a chiamata elettronica serie Studio  
colore | bianco  
l x h x p | 93 x 209 x 67

Citofono della serie modulare Studio in colore bianco dotato di cordone spirale, pulsante apriorita e predisposto per l'inserimento di altri 6 pulsanti o opportuni accessori che ne arricchiscono le funzionalità. Utilizzabile in impianti a chiamata elettronica intercomunicanti o digitali FN4000.

### MODULI DI SERVIZIO

#### 1471E

Modulo relè a tre ingressi di comando: 12Vca, 12/24Vcc e nota elettronica. Dotato anche di uscita temporizzata per realizzare impianti a chiamata a nota elettronica con segreto di conversazione. In barra DIN 4 moduli A.

#### 1472

Relè doppio scambio (1A-24V). A 3 ingressi di comando: 12Vcc/Vca, 24Vcc e nota elettronica. Montabile su barra DIN 3 moduli.

#### GN30

Generatore di 3 sonerie elettroniche. Per chiamate differenziate da pianerottolo o da più posti esterni. In barra DIN 3 moduli A.

#### RL36

Modulo relè a uno scambio (1A-24V) da collegare all'interno dei citofoni, permette rilancio di chiamata, comando 12Vcc/Vca, nota elettronica o segnale di massa.

#### RL37

Rilancio chiamata per citofoni e monitor, 4 moduli DIN (1A-24V). Disponibile un contatto supplementare libero, corredato con nota elettronica.

#### SM50E

Modulo segreto di conversazione per impianti con chiamata a nota elettronica. Installato all'interno del citofono consente di mettere in comunicazione con il posto esterno il solo utente chiamato.

#### SR41

Modulo buzzer elettronico per chiamata in parallelo di più citofoni in impianti con chiamata a nota elettronica.

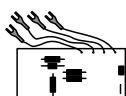

## Studio

(4+1)

*I citofoni della linea Studio risultano eleganti ma discreti, ideali per diversi tipi di ambiente. Studio utilizza la tecnologia a chiamata con nota elettronica per garantire un'ottima qualità audio. A fianco delle tipiche funzioni dell'apparato citofonico, grazie ai sei pulsanti di cui è fornito a bordo, è possibile l'intercomunicazione e consente di arricchire con nuovi servizi le funzioni base. La gamma Studio offre interessanti opportunità di integrazione del sistema, grazie alla modularità dell'intera serie, adatta ad ogni posto esterno Farfisa.*

### ALIMENTATORI

#### PRS226E

Alimentatore-commutatore da 18VA, con due sonerie elettroniche differenziate. 8Vcc-13Vca. In barra DIN 6 moduli A. Per impianti intercomunicanti collegati a posto esterno.

#### PRS240

Alimentatore da 18VA con 2 generatori soneria elettronica modulata. 8Vcc-13Vca. In barra DIN 6 moduli A.

### ACCESSORI

#### ST701

Pulsante aggiuntivo per citofono ST720W.

#### ST702W

LED di segnalazione per citofono ST720W.

#### ST703

Regolazione su tre livelli del volume della chiamata per citofono ST720W.

#### ST704

Altoparlante supplementare per citofono ST720W.

#### ST715

Interruttore On/Off per citofono ST720W.

#### ST716

Deviatore con LED segnalazione luminosa per citofono ST720W. Permette, a seconda del collegamento, l'inibizione o l'attivazione di comandi.

#### WB700

Staffa per moduli della serie Studio e citotelefono ST740W. Per Citofono ST720W quando collegato a monitor.

#### TA720W

Adattatore da tavolo bianco, per citofono singolo ST720W. Completo di scatola di derivazione e cavo di collegamento da 20 conduttori da 2,4 m.





PT510EW

PT526EW

**PT510EW**

Citofono a chiamata elettronica serie Project

colore | bianco

l x h x p | 77 x 214 x 72

Citofono base con pulsante apriporta, cordone spiralato.

**PT526EW**

Citofono a chiamata elettronica serie Project

colore | bianco

l x h x p | 86 x 214 x 72

Citofono espandibile, per funzioni aggiuntive od intercomunicanti. E' completo di microfono elettronico e di 2 pulsanti espandibili a 10 per apriporta, chiamate intercomunicanti e servizi vari.

**MODULI DI SERVIZIO****1471E**

Modulo relè a tre ingressi di comando: 12Vca, 12/24Vcc e nota elettronica. Dotato anche di uscita temporizzata per realizzare impianti a chiamata a nota elettronica con segreto di conversazione. In barra DIN 4 moduli A.

**1472**

Relè doppio scambio (1A-24V). A 3 ingressi di comando: 12Vcc/Vca, 24Vcc e nota elettronica. Montabile su barra DIN 3 moduli.

**GN30**

Generatore di 3 sonerie elettroniche. Per chiamate differenziate da pianerottolo o da più posti esterni. In barra DIN 3 moduli A.

**RL36**

Modulo relè a uno scambio (1A-24V) da collegare all'interno dei citofoni, permette rilancio di chiamata, comando 12Vcc/Vca, nota elettronica o segnale di massa.

**RL37**

Rilancio chiamata per citofoni e monitor, 4 moduli DIN (1A-24V). Disponibile un contatto supplementare libero, corredato con nota elettronica.

**SR41**

Modulo buzzer elettronico per chiamata in parallelo di più citofoni in impianti con chiamata a nota elettronica.

**Project****(4+1)**

Farfisa propone la linea Project per soddisfare diverse esigenze e situazioni, tra le quali sistemi con tecnologia a chiamata con nota elettronica 4+1 con cui si concepiscono citofoni base o espandibili per ogni richiesta dell'utente, compresa la funzione di intercomunicazione. Project risulta una alternativa affidabile e caratterizzata da un design che propone linee morbide e classiche, sempre un'ottima soluzione per l'arredamento circostante.

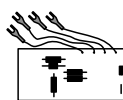
**ACCESSORI****SM50E**

Modulo segreto di conversazione per impianti con chiamata a nota elettronica. Installato all'interno del citofono consente di mettere in comunicazione con il posto esterno il solo utente chiamato.

**PT501**

Gruppo pulsante singolo.

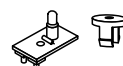
**PT502**

Modulo LED per indicazione porta-aperta o altre funzioni.

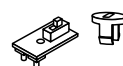
**PT515**

Modulo interruttore per esclusione soneria (privacy) o altre funzioni.

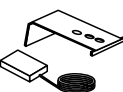
**PT538**

Adattatore da tavolo con base zavorrante, scatola di derivazione e cavo di collegamento a 13 conduttori da 2,4m.

**ALIMENTATORI****PRS226E**

Alimentatore-commutatore da 18VA, con due sonerie elettroniche differenziate. 8Vcc-13Vca. In barra DIN 6 moduli A. Per impianti intercomunicanti collegati a posto esterno.

**PRS240**

Alimentatore da 18VA con 2 generatori soneria elettronica modulata. 8Vcc-13Vca. In barra DIN 6 moduli A.

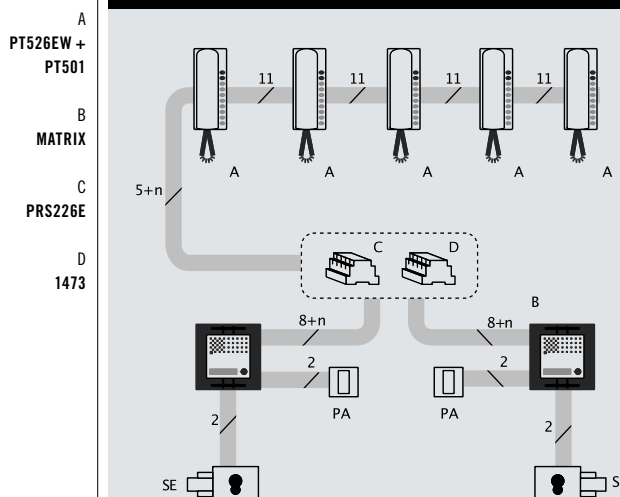
**5 citofoni intercomunicanti collegati a 2 posti esterni con chiamate singole**



PT510W

**PT510W**

Citofono a chiamata alternata serie Project  
colore | bianco  
l x h x p | 77 x 214 x 72

Citofono base dotato di pulsante apriporta, cordone estensibile, microfono elettronico, fissabile a parete, chiamata in alternata a ronzatore, utilizzabile anche in impianti con chiamata a nota elettronica.

**PT520W**

Citofono a chiamata alternata serie Project  
colore | bianco  
l x h x p | 86 x 214 x 72

Citofono espandibile, per funzioni aggiuntive od intercomunicanti, per impianti con chiamata in corrente alternata. Compatibile con impianti 3+1. Completo di microfono elettronico, ronzatore, cordone estensibile e di 2 pulsanti espandibili a 10 per apriporta, chiamate intercomunicanti e servizi vari.

**PT524W**

Citofono a chiamata alternata serie Project  
colore | bianco  
l x h x p | 77 x 214 x 72

Citofono base con pulsante apriporta, microfono a carbone e ronzatore per impianti con chiamata in corrente alternata, utilizzabile anche su impianti con chiamata a nota elettronica.

**Project**

(4+1)

Con Project l'offerta Farfisa si arricchisce di un'alternativa anche per i sistemi con tecnologia a chiamata in alternata a ronzatore. Il citofono Project – dall'estetica tradizionale - garantisce le funzioni base e, grazie al modello espandibile, anche i servizi aggiuntivi, assicurando comunque l'intercomunicazione. La scelta nei confronti di Project è ampia anche perché consente, grazie ad opportuni elementi nel sistema, di ottenere la tecnologia a chiamata elettronica in maniera semplice ed affidabile.

**ACCESSORI**

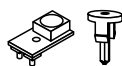

**PT501**  
Gruppo pulsante singolo.

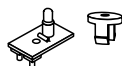

**PT502**  
Modulo LED per indicazione porta-aperta o altre funzioni.

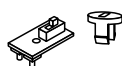

**PT515**  
Modulo interruttore per esclusione soneria (privacy) o altre funzioni.

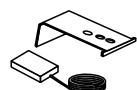

**PT538**  
Adattatore da tavolo con base zavorrante per citofoni Project, scatola di derivazione e cavo di collegamento a 13 conduttori da 2,4m.

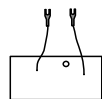

**SR40**  
Modulo soneria elettronica per impianti con chiamata in corrente alternata. Installato all'interno del citofono consente di sostituire la chiamata a ronzatore con quella elettronica oppure di aggiungere una chiamata, ad esempio dal pianerottolo o da intercomunicante.

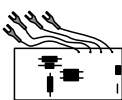

**SM50**  
Modulo segreto di conversazione per impianti con chiamata in corrente alternata. Installato all'interno del citofono consente di mettere in comunicazione con il posto esterno il solo utente chiamato.

**Impianto citofonico multifamiliare con ingressi secondari ed uno comune principale**

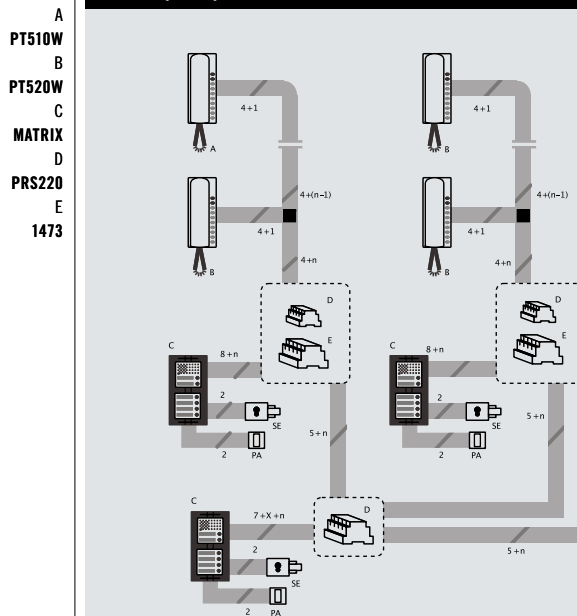



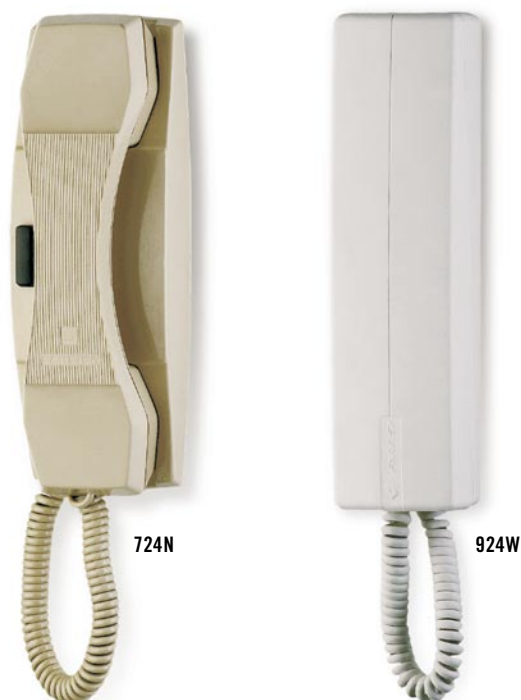

## 724N - 924W

(4+1)

*A fianco delle nuove gamme Farfisa, immancabili nel ventaglio di scelta, di nuovo si lasciano apprezzare i modelli 724N e 924W, che utilizzando tecnologia 4+1 a chiamata in alternata a ronzatore, assicurano qualità e durata nel tempo, per combinazioni di sistema con qualsiasi serie di posti esterni Farfisa. Attraverso appropriati componenti di sistema, l'installazione di questi elementi può sfruttare la tecnologia a chiamata con nota elettronica.*

### 724N

*Citofono a chiamata alternata serie 700*

colore | beige

l x h x p | 75 x 215 x 88

Citofono per impianti 4+1 con chiamata in corrente alternata. Completo di ronzatore, pulsante apriporta, microfono a carbone e cordone estensibile.

### 924W

*Citofono a chiamata alternata serie 900*

colore | bianco

l x h x p | 60 x 225 x 48

Citofono dalla linea essenziale e di dimensioni compatte è utilizzabile in impianti citofonici 4+1. Completo di microfono elettronico, ronzatore, pulsante apriporta e cordone estensibile.



KM811W

**KM811W**

Citofono a chiamata elettronica 1+1 serie Compact  
 colore | bianco  
 l x h x p | 86 x 65 x 211

Per sistemi citofonici 1+1, il citofono è fornito di un pulsante con funzione apriporta ed un secondo opzionale aggiungendo l'accessorio ST701.

**ACCESSORI DI PRODOTTO**



**ST701**  
 Pulsante aggiuntivo per citofono KM810W e KM811W



**ST703**  
 Regolazione su tre livelli del volume della chiamata per citofono KM810W e KM811W

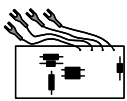

**SM50**  
 Modulo segreto di conversazione per impianti 1+1 con chiamata a nota elettronica. Installato all'interno del citofono KM811W consente di mettere in comunicazione con il posto esterno il solo utente chiamato.

**MODULI**

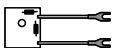

**241D**  
 Modulo a 2 diodi da inserire nei moduli pulsanti MD21, MD22, MD23, MD24, MD222, MD224, MD226, MD228.

**241DMA**  
 Modulo a 4 diodi da inserire nei moduli pulsanti PL21, PL22, PL23, e PL24.

**ALIMENTATORI**

**PRS210ED**  
 Trasformatore con soneria elettronica per impianti 1+1 audio. 15 VA, 127-230 V. 12 Vca. In barra DIN 4 moduli A.

**Compact 1+1**

(1+1)

Il citofono Compact presente in questa sezione è ideato con tecnologia a ridotto numero dei cavi, cioè 1 unico per tutti i citofoni dell'impianto e 1 per ogni apparato, a chiamata elettronica per una fonia migliore. È adatto ad installazioni con adeguati posti esterni della serie Mody e Profilo.

**Impianto citofonico multifamiliare con ingressi secondari ed uno comune principale sistema 1+1**

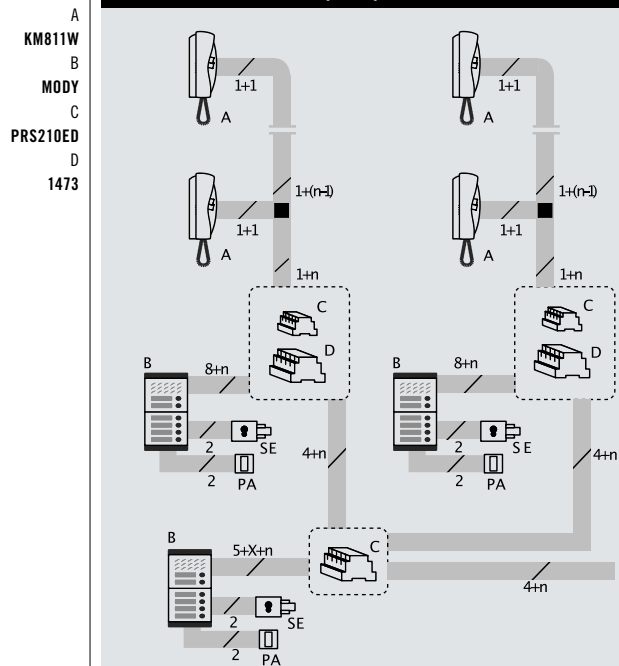



PT511EW

**PT511EW**

Citofono a chiamata elettronica 1+1 serie Project  
colore | bianco  
l x h x p | 77 x 214 x 72

Citofono completo di pulsante apriporta, cordone estensibile, soneria e microfono elettronici. Possibilità di inserimento del modulo segreto di conversazione.

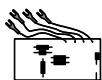
**ACCESSORI****SM50**

Modulo segreto di conversazione.

**PT538**

Adattatore da tavolo per PT511EW con base zavorrante, scatola di derivazione e cavo di collegamento a 13 conduttori da 2,4 m.

**MODULI****241D**

Modulo a 2 diodi da inserire nei moduli pulsanti MD21, MD22, MD23, MD24, MD222, MD224, MD226, MD228.

**241DMA**

Modulo a 4 diodi da inserire nei moduli pulsanti PL21, PL22, PL23, e PL24.

**TRASFORMATORE****PRS210ED**

Trasformatore con suoneria elettronica da 15VA. 127-230V. 12Vca.  
In barra DIN 4 moduli A.

**Project 1+1****(1+1)**

La versatile gamma Project include anche il citofono progettato per il sistema a chiamata elettronica 1+1, che consente l'installazione di apparati citofonici collegati con un solo filo comune a tutti più uno per ogni apparecchio. Farfisa contempla tutte le funzionalità ed i servizi che vengono richiesti ad apparecchi citofonici, sempre permettendo l'installazione di posti esterni delle gamme: Profilo e Mody

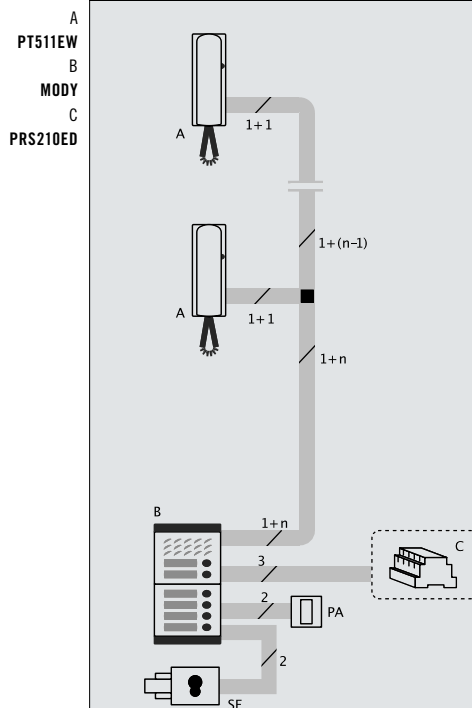
**Citofoni collegati ad 1 posto esterno sistema 1+1**



ALIMENTATORI E MODULI DI SERVIZIO

## MODULI DI SERVIZIO



### 303

Ronzatore supplementare (12Vca-150mA) con contenitore, utilizzabile in sistemi a corrente alternata e quando è necessario un rilancio soneria. Fissabile su scatola da incasso da 83mm.

### 1473

Scambiatore a 4 scambi per la commutazione automatica di 2 ingressi. In barra DIN 8 moduli A. Si utilizza negli impianti citofonici 4+1 (tradizionali a chiamata elettronica), 1+1 o intercomunicanti.

### 1471

Relè a tre ingressi di comando: 13Vca e 24Vcc e nota elettronica. In barra DIN 3 moduli A.

### 1471E

Relè a tre ingressi di comando: 13Vca/ca, 24Vcc e nota elettronica. Dotato anche di uscita temporizzata per realizzare impianti a chiamata a nota elettronica con segreto di conversazione. In barra DIN 4 moduli A.

### 1472

Relè doppio scambio (1A-24V). A 3 ingressi di comando: 12Vcc/Vca, 24Vcc e nota elettronica. Montabile su barra DIN 3 moduli.

### GN30

Generatore di 3 sonerie elettroniche. Per chiamate differenziate da pianerottolo o da più posti esterni. In barra DIN 3 moduli A.

### 936

Modulo ronzatore.

### RL36

Modulo relè a uno scambio (1A-24V) da collegare all'interno dei citofoni, permette rilancio di chiamata, comandato 12Vcc/Vca, nota elettronica o segnale di massa.

### RL37

Rilancio chiamata per citofoni e monitor, 4 moduli DIN (1A-24V). Disponibile un contatto supplementare libero, corredato con nota elettronica.

### CV02

Inserito nei posti esterni segnala acusticamente l'avvenuta chiamata.

## Alimentatori e moduli di servizio

*Farfisa propone per la sua offerta citofonica alimentatori stabilizzati previsti per montaggio su barra DIN, studiati per consentire la realizzazione di vari impianti audio. Tensione di rete a 230V e 127V. Tutti gli alimentatori sono protetti contro sovraccarichi o sovratensioni da termoprotettori e sono conformi alla Normativa di Sicurezza Europea EN60065.*

*Sono disponibili moduli di servizio che, opportunamente abbinati a citofoni o elementi accessori, consentono nuove funzionalità ed opportunità.*

## TRASFORMATORE

### PRS210

Trasformatore da 15VA, 127-230V, 13Vca. Certificazione VDE. In barra DIN 3 moduli A.

## ALIMENTATORI PER SISTEMI CON CHIAMATA A NOTA ELETTRONICA

### PRS240

Alimentatore da 18VA con 2 generatori soneria elettronica modulata. 8Vcc-13Vca. In barra DIN 6 moduli A. Certificazione VDE. Utilizzabile anche in sistemi a chiamata in alternata.

### PRS226E

Alimentatore-commutatore da 18VA con 2 sonerie elettroniche differenziate. 8Vcc-13Vca. In barra DIN 6 moduli A. Certificazione VDE. Per impianti intercomunicanti collegati a posto esterno.

## ALIMENTATORI PER SISTEMI CON CHIAMATA IN CORRENTE ALTERNATA

### PRS220

Alimentatore da 15VA. 6Vcc-13Vca. Certificazioni VDE-SASO. In barra DIN 4 moduli A.

### PRS220P

Alimentatore da 22VA. 6Vcc-13Vca. In barra DIN 8 moduli A.

### PRS226

Alimentatore-commutatore da 18VA. 8Vcc-13Vca. Certificazione VDE. In barra DIN 6 moduli A. Per impianti intercomunicanti collegati a posto esterno.

### PRS231

Alimentatore da 18VA 8Vcc/13vca. Certificazione VDE. In barra DIN 6 moduli. Per impianti intercomunicanti senza posto esterno.

### PRS235

Alimentatore da 18VA con reset alla chiamata. 8Vcc-13Vca. Certificazione VDE. In barra DIN 6 moduli A. Per impianti con segreto di conversazione.

## Kit Citofonici

Per una pratica e veloce scelta Farfisa propone molteplici tipologie di kit monofamiliari oppure bifamiliari, che si differenziano per tecnologia ed estetica. Gli imballi disponibili sono in valigetta oppure in cartone, tutti pronti per l'installazione e completi di citofoni, posti esterni ed alimentatori.



KIT 2PTMW



KIT 2SEW/G

### TECNOLOGIA TRADIZIONALE A CHIAMATA CORRENTE ALTERNATA



#### Kit PTM

Serie Project-Mody con pulsantiera da incasso e portiere elettrico integrato.

**1PTMW** monofamiliare / citofono bianco.  
**2PTMW** bifamiliare / citofono bianco.



#### Kit MP

Serie Project-Mody con pulsantiera da incasso e portiere elettrico separato.

**1MPW** monofamiliare / citofono bianco  
**2MPW** bifamiliare / citofono bianco



#### Kit UP

Serie Project-Up con pulsantiera da incasso

**1UP** monofamiliare / citofono bianco  
**2UP** bifamiliare / citofono bianco



#### Kit VICTORY

Serie Project-ErreP/R con pulsantiera da incasso

**1V, 2V, 3V, 4V, 6V, 8V, 10V, 12V**  
da 1 a 12 utenze / citofono bianco



#### Kit UPS

Serie Project-Up con pulsantiera da esterno muro

**1UPS** monofamiliare / citofono bianco  
**2UPS** bifamiliare / citofono bianco



#### Kit SEW/G

Serie 900-ErreP/R con pulsantiera da esterno muro

**1SEW/G** monofamiliare / citofono bianco  
**2SEW/G** bifamiliare / citofono bianco



KIT 1STW



KIT 1MKEW



KIT 1UPSF, KIT UPSD

### TECNOLOGIA TRADIZIONALE A CHIAMATA ELETTRONICA



#### Kit STW

Serie Studio-Mody con pulsantiera da incasso  
1STW monofamiliare / citofono bianco



#### Kit 1MKEW

Serie Compact-Mody con pulsantiera da incasso  
1MKEW monofamiliare / citofono bianco

### TECNOLOGIA A RIDOTTO NUMERO DI CONDUTTORI A CHIAMATA IN ALTERNATA



#### Kit UPD

Serie Project-UP con pulsantiera da incasso  
1UPD monofamiliare / citofono bianco  
2UPD bifamiliare / citofono bianco



#### Kit UPSD

Serie Project-UP con pulsantiera da esterno muro  
1UPSD monofamiliare / citofono bianco  
2UPSD bifamiliare / citofono bianco

### TECNOLOGIA 2 FILI



#### Kit UPF

Serie Project-Up con pulsantiera da incasso  
1UPF monofamiliare



#### Kit UPSF

Serie Project-Up con pulsantiera filo muro  
1UPSF monofamiliare

## Composizione dei Kit

Kit	Posto esterno	Posto interno	Alimentatore	Sistema installativo
1PTMW	MD71+MD100	PT510W	PRS210	4+1 monofamiliare
2PTMW	MD71+MD200	2 x PT510W	PRS210	4+1 bifamiliare
1MPW	MD71+MD11+MD30	PT510W	PRS220	4+1 monofamiliare
2MPW	MD71+MD12+MD30	2 x PT510W	PRS220	4+1 bifamiliare
1V÷12V	RP1 ÷ RP12+MD30	1÷12 x PT524SW	PRS220	4+1 da 1 a 12 utenze
1UP	UP11	PT510W	PRS210	4+1 monofamiliare
2UP	UP12	2 x PT510W	PRS210	4+1 bifamiliare
1UPS	UP100	PT510W	PRS210	4+1 monofamiliare
2UPS	UP200	2 x PT510W	PRS210	4+1 bifamiliare
1SEW/G	RP100	924W	PRS210	4+1 monofamiliare
2SEW/G	RP200	2 x 924W	PRS210	4+1 bifamiliare
1UPD	UP11D	PT511SW/1	PRS210	1+1 monofamiliare
2UPD	UP12D	2 x PT511SW/1	PRS210	1+1 bifamiliare
1UPSD	UP111	PT511SW/1	PRS210	1+1 monofamiliare
2UPSD	UP211	2 x PT511SW/1	PRS210	1+1 bifamiliare
1UPF	UP da incasso	PROJECT	PRS210	2 fili monofamiliare
1UPSF	UP filo muro	PROJECT	PRS210	2 fili monofamiliare
1STW	MD71+MD30+MD11	ST720W	PRS240	4+1 monofamiliare
1MKEW	MD71+MD30+MD11	KM810W	PRS240	4+1 monofamiliare

## Interfono



### 1006

Interfono

l x h x p | 160 x 100 x 40

Interfono vivavoce ad onde convogliate funzionante, dispone di 4 canali tra loro indipendenti e selezionabili tramite un apposito selezionatore (1-2-3-4), consente un massimo di 4 conversazioni contemporanee e indipendenti. Completo di regolazione volume canale di ricezione, interruttore di accensione, pulsante di chiamata e selettore canale di trasmissione, pulsante LOCK di bloccaggio per attivare la continuità della trasmissione o della sorveglianza audio. Funzionante semplicemente collegandolo tramite presa alla rete elettrica. Non richiede installazione. Ingresso 230V.





# Sistemi Digitali



DUO System   Posti esterni   <b>Matrix</b>	58
DUO System   Posti interni   <b>Compact</b>	60
DUO System   Posti interni   <b>Project</b>	61
FN4000	62
FN4000   Posti esterni   <b>Matrix</b>	63
FN4000   Posti esterni   <b>Mody</b>	64
FN4000   Posti interni   <b>Compact</b>	65
FN4000   Posti interni   <b>Project</b>	66
FN4000   Posti interni   <b>Studio</b>	67
FN4000   <b>Componenti sistema FN4000</b>	68
DF6000	69
DF6000   Posti esterni   <b>Mody</b>	70
DF6000   Posti interni   <b>Project</b>	71

*Farfisa propone diverse tipologie di sistemi digitali, ciascuna che risponde in maniera attenta ed efficace a differenti situazioni impiantistiche, anche complesse e con numerose utenze da gestire. I sistemi Farfisa risultano versatili e flessibili, si utilizza infatti la tecnologia più all'avanguardia che consente l'integrazione di nuove prestazioni e funzionalità ai sistemi videocitofonici. Ulteriori implementazioni e opportunità sono le novità che Aci Farfisa continua a sviluppare particolarmente sulle piattaforme Duo System e FN4000.*

## DUO system

*DUO System rappresenta la filosofia più moderna del sistema digitale Aci Farfisa, per una installazione videocitofonica pratica e rapida, che permette una sensibile riduzione di tempi e costi.*

*Una nuova concezione per semplificare gli impianti video di dimensioni rilevanti e che si evolve con gli aggiornamenti tecnologici; con DUO System sono sufficienti 2 fili non polarizzati per realizzare rapidamente la messa in opera di installazioni anche notevolmente complesse. Grazie agli aggiornamenti ed alle nuove implementazioni del sistema, è possibile aumentare il numero di utenti e le distanze. Infatti oggi i nuovi apparati progettati per DUO System consentono di raggiungere complessivamente ben 200 posti interni disposti su più montanti.*

*I segnali video ed audio, il servizio di apertura serratura ed i comandi delle varie funzionalità vengono trasmessi su 2 fili non polarizzati, semplificando così la messa in opera del sistema stesso e l'eventuale manutenzione. Si riducono i tempi di realizzazione degli impianti, il tutto a vantaggio di una notevole diminuzione dei costi di installazione.*

## Matrix

*DUO System sfrutta, nella proprie realizzazioni videocitofoniche a solo due fili, l'estetica elegante e innovativa di Matrix, gamma di posti esterni che prevede moduli convenzionali oppure digitali. Grazie ai continui aggiornamenti tecnologici di sistema, DUO system consente oggi installazioni, ad estrema semplicità di messa in opera, con massimo 8 posti esterni principali in parallelo, fino a 4 montanti e 3 posti esterni secondari per ogni montante. Solida e antivandalo la pulsantiera modulare Matrix presenta pulsanti e placche in acciaio inox, studiati per opporre resistenza allo scasso, alla penetrazione di solidi e getti d'acqua. La retroilluminazione con LED verdi ne permette un'agevole individuazione in zone scarsamente illuminate. La modularità consente la realizzazione di sistemi anche ad elevato numero di utenze, con possibilità di sviluppare il montaggio a muro in configurazione verticale od orizzontale.*

### POSTI ESTERNI DIGITALI

#### TD2100MA

Tastiera  
l x h | 115x115

Tastiera digitale della serie Matrix per DUO system con placca frontale e 14 pulsanti in acciaio inox. E' equipaggiata con display a 16 caratteri su 2 linee. Permette la chiamata dell'interno attraverso la digitalizzazione del numero corrispondente e l'apertura della porta con codice riservato. Integra anche la funzione di repertorio elettronico che consente la consultazione, la visualizzazione e la chiamata dei singoli utenti che appaiono in ordine alfabetico. Contiene fino a 250 nomi di utenti.

### POSTI ESTERNI TRADIZIONALI

 **CD2132MA**  
Digitalizzatore  
l x h | 115x115

Digitalizzatore per DUO system con 2 pulsanti di chiamata. E' contenuto in un modulo singolo e permette di codificare fino a 63 utenti.

 **CD2134MA**  
Digitalizzatore  
l x h | 115x115

Digitalizzatore per DUO system con 4 pulsanti di chiamata. E' contenuto in un modulo singolo e permette di codificare fino a 63 utenti.

# DUO system



COMPOSIZIONE VIDEOCITOFONICA CON CHIAMATE TRADIZIONALI



COMPOSIZIONE VIDEOCITOFONICA A CHIAMATA DIGITALE

## MODULI AUDIO E VIDEO



**AD2110MA**  
Modulo audio  
1 x h | 115x115

Posto esterno audio della serie Matrix per DUO system, senza pulsanti di chiamata.



**MA22S**  
Modulo pulsanti  
1 x h | 115x115

Modulo pulsanti aggiuntivo della serie Matrix, con 2 pulsanti di chiamata da abbinare nell'installazione a CD2132MA o CD2134MA. Integra il circuito di codifica dei tasti.



**MA24S**  
Modulo pulsanti  
1 x h | 115x115

Modulo pulsanti aggiuntivo della serie Matrix, con 4 pulsanti di chiamata da abbinare nell'installazione a CD2132MA o CD2134MA. Integra il circuito di codifica dei tasti.



**VD2120MA**  
Modulo audio-video  
1 x h | 115x115

Posto esterno audio video b/n per DUO system. La telecamera è equipaggiata con ottica da 3,6 mm

## Impianto a due ingressi, di cui uno digitale e uno analogico

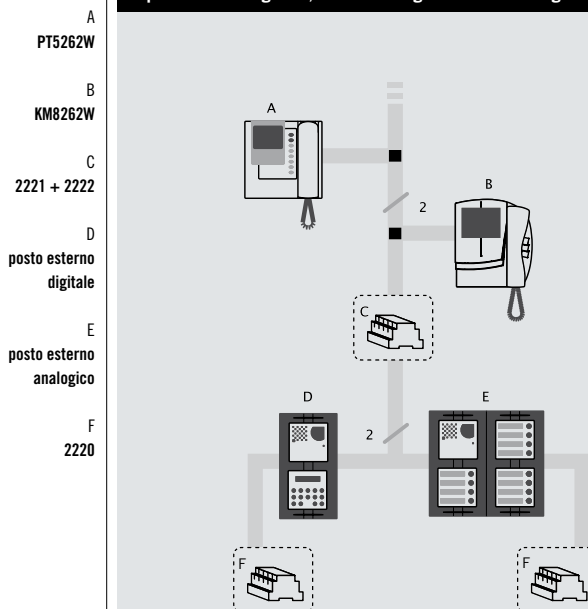

DUO system



KM8262W

KM862W

## Compact

*La tecnologia innovativa DUO System permette l'utilizzo della gamma Compact per i posti interni videocitofonici che, sempre assicurando il servizio intercomunicante, possono raggiungere elevati numeri di utenze. La scelta di Compact è dettata dall'armonia delle forme che, in un design moderno e di carattere, rendono la linea estremamente apprezzata e si adatta con eleganza e discrezione in molti ambienti domestici.*

60

### POSTI INTERNI COMPACT

#### KM8262W

Videocitofono

colore | bianco

l x h x p | 201x229x88

Videocitofono della serie Compact per DUO system, da appoggio parete a spessore ridotto con cinescopio b/n flat da 4". E' provvisto di tre pulsanti per apertura serratura, accensione di controllo ed uno per chiamata intercomunicante. E' consentita l'intercomunicazione con altro monitor o citofono, integra la chiamata da piano.

#### WB8262

Staffa

Staffa con morsetti per collegamento e fissaggio a muro del videocitofono KM8262W.

#### KM862W

Citofono

colore | bianco

l x h x p | 86x65x211

Citofono della serie Compact per DUO system, è fornito di un pulsante con funzione apriporta ed un secondo per chiamata intercomunicante od altro servizio.

## DUO system



PT5262W

PT562W

## POSTI INTERNI PROJECT

**PT5262W***Videocitofono*

colore | bianco

l x h x p | 215x215x89

Videocitofono della serie Project per DUO system da parete a spessore ridotto con cinescopio b/n flat da 4". E' provvisto di due appositi pulsanti per apertura serratura e accensione di controllo e cinque pulsanti aggiuntivi su cui è possibile programmare il servizio intercomunicante con altri monitor, citofoni o ulteriori accensioni di controllo. L'ultimo pulsante può essere destinato a funzioni accessorie. Integra la chiamata da piano.

**WB5262***Staffa*

Staffa con morsetti per collegamento e fissaggio a muro del videocitofono PT5262W.

**PT562W***Citofono*

colore | bianco

l x h x p | 86x214x72

Citofono della serie Project per DUO System, fornito di 2 pulsanti per apertura e collegamento con ultimo posto esterno chiamante, completo con 5 pulsanti per servizio intercomunicante ed 1 ulteriore destinabile a funzioni accessorie.

## Project

Per quanto riguarda i posti interni su tecnologia DUO System, Farfisa offre la possibilità della gamma Project con apparati citofonici e videocitofonici di grandi prestazioni e interessanti opportunità di sistema. Si consente un forte servizio di intercomunicazione tra numerosi citofoni e videocitofoni garantendo un numero complessivo di ben 200 posti interni. Con le sue linee classiche e l'estetica che consente implementazioni nelle funzionalità di sistema, Project risulta una delle gamme più riuscite e riconferma con DUO System la sua posizione di merito tra le serie di posti interni Farfisa.

## ALIMENTATORI ED ACCESSORI

**DV2421P**

Derivatore video per DUO system ancora più flessibile, che permette di realizzare impianti più estesi. Viene utilizzato per prelevare il segnale dalla montante alla singola utenza.

**2220**

Alimentatore per posti esterni DUO system sia di tipo convenzionale che digitale. Uscita 13 Vca/1A protetta contro sovraccarichi e cortocircuiti. 8 Moduli DIN.

**2221**

Alimentatore di linea 40 Vca/1A, tramite il driver di linea alimenta la montante del DUO system. 8 Moduli DIN. Da utilizzare con driver di linea 2222.

**2222**

Driver di linea da 6 moduli DIN. Opportunamente alimentato tramite 2221 permette di fornire energia alla montante di DUO system.

**2223**

Amplificatore di segnale

**2273**

Scambiatore digitale

**2302**

Cavo a due conduttori twistati per DUO system di sezione singola 1 mmq. Matassa da 100 mt.

**DV2420**

Distributore di segnale

## FN4000



*Il sistema citofonico e videocitofonico digitale FN4000 è la prima soluzione ACI FARFISA sviluppata su piattaforma Farnet. Questa piattaforma è costituita da un insieme di specifiche – fisiche e di protocollo – sulla base delle quali vengono sviluppati in tecnologia digitale sistemi integrati e flessibili per la realizzazione di servizi per le abitazioni.*

*Il sistema FN4000 è una proposta alternativa all'impianto tradizionale analogico, anche per poche utenze, con diversi vantaggi:*

- bastano sempre 5 fili per gli impianti citofonici e 5 fili (più cavo coassiale o segnale bilanciato per la linea Studio) per quelli videocitofonici, indipendentemente dal numero di interni collegati (oltre 900)

- la funzione di segreto audio e audio-video e la chiamata elettronica sono integrati

- lo schema di cablaggio è semplice, indipendentemente dal numero di ingressi in parallelo, dal numero di scale e dal numero di interni

- l'affidabilità e la manutenibilità sono semplici, con pochi conduttori e l'autodiagnostica per tutti i moduli digitali

- la pulsantiera esterna digitale ha tutte le attrattive della moderna tecnologia (compattezza, riservatezza per gli utenti, repertorio elettronico), ma può anche essere impiegata una pulsantiera tradizionale (aggiungendo un modulo di codifica).

*Per le applicazioni più complete, poi, è disponibile il centralino digitale di portineria: tante funzioni per chi ha esigenza di servizi evoluti.*

*Altre caratteristiche del sistema sono:*

- codifica degli interni a 4 cifre
- chiamata diretta degli interni con tastiera numerica oppure ricerca sequenziale con repertorio elettronico

- funzione di apriporta con codice personale
- uso di posti interni videocitofonici e citofonici tradizionali o con decodifica integrata
- la tastiera digitale ed il repertorio elettronico possono essere, a scelta, secondo la linea antivandalo Matrix, che garantisce maggior robustezza al posto esterno, o la linea in alluminio Mody; entrambe modulari.
- i moduli funzionali esterni per le chiamate di tipo tradizionali digitalizzabili, per le telecamere di ripresa o la fonia possono essere, secondo le esigenze, sia della serie Matrix che Mody.

BASED ON  
**FARNET**



**COMPOSIZIONE VIDEOCITOFONICA  
A CHIAMATA DIGITALE**



**COMPOSIZIONE VIDEOCITOFONICA  
CON CHIAMATE TRADIZIONALI**

## POSTI ESTERNI DIGITALI

### TD4100MA

Tastiera  
l x h | 115 x 115

Tastiera digitale della serie MATRIX con placca frontale e 14 pulsanti in acciaio inox. E' equipaggiato con display 16 caratteri su 2 linee. Permette la chiamata dell'interno attraverso la digitalizzazione del numero corrispondente e l'apertura della porta con codice riservato. Integra, al suo interno, anche la funzione di repertorio elettronico che consente la consultazione, la visualizzazione e la chiamata dei singoli utenti in sequenza che appaiono in ordine alfabetico. Contiene fino a 250 nomi di utenti.

## Matrix

La soluzione Matrix tra i posti esterni per la tecnologia FN4000 viene preferita quando si vuole maggiormente assicurare la robustezza della pulsantiera contro scasso, penetrazione di solidi o liquidi, atti di vandalismo. La serie modulare Matrix presenta un'estetica elegante, solida e di carattere forte, che offre elementi audio o video digitali o a chiamata convenzionale.

### POSTI ESTERNI TRADIZIONALI MATRIX

#### CD4130MA

Digitalizzatore  
l x h | 115 x 115

Digitalizzatore per pulsantiera tradizionali antivandalo. E' contenuto in un modulo della linea MATRIX e permette di codificare fino a 63 utenti.

#### Kit 4244

Kit interfaccia

Kit interfaccia pulsanti che si collega al CD4130MA. Da installare sui moduli pulsanti della pulsantiera MATRIX.

### MODULI FONIA E TELECAMERE

Nel caso di impiego di posti esterni tradizionali possono essere utilizzati tutti i moduli pulsanti standard MATRIX, opportunamente integrati con digitalizzatore CD4130MA e Kit di interfaccia 4244. Ovviamente per quanto riguarda il montaggio a muro vengono impiegate le scatole da incasso serie MA7.. e le cornici decorative serie MA6.. e i tettucci parapiooggia serie MA9..

#### MA10P

Modulo audio con portiere elettrico, senza pulsante di chiamata  
l x h | 115 x 115

#### MA11P

Modulo audio con portiere elettrico, con 1 pulsante di chiamata  
l x h | 115 x 115

#### MA12P

Modulo audio con portiere elettrico, con 2 pulsanti di chiamata  
l x h | 115 x 115

#### MA42DG

Modulo audio-video in bianco e nero / ottica fissa da 3.6 mm, con portiere elettrico  
l x h | 115 x 115

#### MA42CDG

Modulo audio-video a colori / ottica fissa da 3.6 mm, con portiere elettrico  
l x h | 115 x 115

#### MA43DG

Modulo audio-video in bianco e nero / ottica fissa da 3.6 mm, con portiere elettrico integrato, con 1 pulsante di chiamata  
l x h | 115 x 115

#### MA43CDG

Modulo audio-video a colori / ottica fissa da 3.6 mm, con 1 pulsante di chiamata, con portiere elettrico integrato  
l x h | 115 x 115



BASED ON  
**FARNET**



**COMPOSIZIONE VIDEOCITOFONICA A CHIAMATA DIGITALE**



**COMPOSIZIONE VIDEOCITOFONICA CON CHIAMATE TRADIZIONALI**

## POSTI ESTERNI DIGITALI

Sono realizzati per integrarsi nei posti esterni della linea di pulsantiera Mody, della quale utilizzano i telai, le scatole da incasso, i tettucci e le visiere.

### TD4100

*Pulsantiera*

l x h x p | 124 x 180 x 18 (equivalente a 2 moduli Mody)

Pulsantiera digitale con placca frontale in alluminio anodizzato, tastiera a 12 pulsanti in acciaio inox e display a 4 cifre. Permette la chiamata dell'interno attraverso la digitazione del numero corrispondente e l'apertura della porta con un codice riservato.

### RD4120

*Repertorio elettronico*

l x h x p | 124 x 90 x 18

Repertorio elettronico dotato di display LCD a 32 caratteri retroilluminato, permette di consultare l'elenco degli interni in sequenza con l'uso di due soli pulsanti (avanti - indietro) in modalità normale o rapida. Contiene fino a 200 nomi. E' completato dal pulsante di chiamata dell'interno selezionato e va sempre installato in abbinamento al modulo TD4100.

### TD4110

*Placca portacartellini*

l x h x p | 124 x 90 x 18

Placca portacartellini per riportare i dati identificativi degli interni ed associarli ai numeri con cui sono stati codificati. Può contenere 12 nomi ed è retroilluminato.

## Mody

Farfisa propone come posto esterno per i sistemi digitali FN4000 Mody, l'apprezzata gamma di pulsantiere caratterizzata dalle linee curve che conferisce un'estetica moderna e gradevole. Mody per FN4000 offre moduli audio e video digitali oppure convenzionali tra cui quelli con pulsanti su doppia fila per ottimizzare gli ingombri dello spazio disponibile.

## POSTI ESTERNI TRADIZIONALI

### CD4130

*Digitalizzatore*

l x h x p | 124 x 90 x 18

Digitalizzatore per pulsantiera tradizionali. E' contenuto in un modulo della linea Mody e permette di codificare fino a 63 utenti.

### KIT4244

*Kit interfaccia*

Interfaccia pulsanti contiene 4 dispositivi da 4 utenti ciascuno. Da installare sui moduli pulsanti della pulsantiera. Le uscite dell'interfaccia si collegano tramite flat-cable al digitalizzatore CD4130. Forniti a corredo.

## POSTI ESTERNI TRADIZIONALI MODY

Per le informazioni di dettaglio vedere il capitolo "Posti esterni", pulsantiera serie Mody.

## MODULI FONIA E TELECAMERA

**MD30:** modulo portiere serie Mody

**MD10:** modulo per portiere elettrico

**MD41DG:** modulo telecamera in b/n

**MD41CDG:** modulo telecamera a colori

## MODULI PULSANTI

Nel caso di impiego di posti esterni tradizionali possono essere utilizzati tutti i moduli standard Mody. Opportunamente integrati con digitalizzatore CD4130 e KIT4244.

BASED ON  
**FARNET**



**KM8100WDG**

## Compact

Assoluta novità è la proposta Farfisa di inserire la gamma Compact tra i posti interni per il sistema digitale FN4000. Si offre dunque direttamente un monitor – che nasce dalla fortunata serie caratterizzata da estetica elegante e compatta – che viene progettato con decodifica integrata, quindi non richiede alcuna decodifica esterna. La decodifica multipla 4235 può essere opportunamente accoppiata al citofono KM810W.

### **KM8100WDG**

*Videocitofono*  
colore | bianco  
l x h x p | 201 x 229 x 88

Videocitofono flat in b/n con cinescopio da 4" da parete di colore bianco. Con decodifica integrata, segreto audio-video, microfono elettronico, è dotato di serie di tre pulsanti per apriporta, autoaccensione e servizi ausiliari. Permette due diverse suonerie per la chiamata proveniente dal pianerotello oppure dal posto esterno.

### **WB8100DG**

*Staffa*

Staffa con morsetti per collegamento e fissaggio a muro del videocitofono KM8100WDG.

#### Impianto videocitofonico con un ingresso e videocitofoni con decodifica integrata

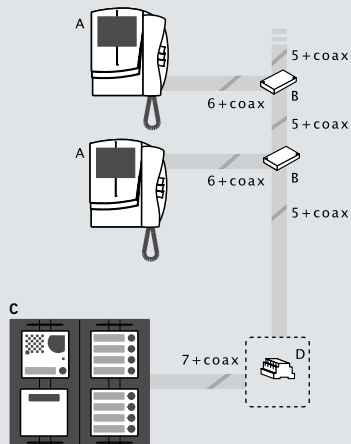

A  
**KM8100DG**  
**WB8100DG**

B  
**DV**

C  
**CD4130MA**  
**2XMA24**  
**MA42DG**  
**4244MA**

D  
**4220**

BASED ON  
**FARNET**



**PT5160W**  
**PT5160WDG**

**PT510WDG**  
**PT510W**  
**PT510EW**

### PT5160WDG

Videocitofono

colore | bianco

l x h x p | 215 x 215 x 89

Videocitofono flat in b/n con cinescopio da 4" da parete di colore bianco. Con decodifica integrata, segreto audio-video, microfono elettronico, è dotato di serie di due pulsanti per apriporta e autoaccensione.

### PT510WDG

Citofono

colore | bianco

l x h x p | 77 x 214 x 72

Citofono dotato di un pulsante apriporta con decodifica integrata, assicura le funzionalità essenziali.

### PT5160WDG-LCD

Videocitofono

schermo | colori

colore | bianco

l x h x p | 215 x 215 x 89

Videocitofono flat LCD con cinescopio da 4" da parete di colore bianco. Con decodifica integrata, segreto audio-video, microfono elettronico è dotato di serie di 2 pulsanti per apriporta e autoaccensione.

## Project

La classica linea estetica Project propone per la tecnologia FN4000 posti interni videocitofonici oppure citofonici e si può optare tra apparecchi con e senza decodifica integrata.

Per quanto riguarda soluzioni videocitofoniche con decodifica integrata, Project offre il modello a colori PT5160WDG-LCD e quello in bianco e nero PT5160WDG, con entrambe le versioni si utilizza la staffa WB5160DG. I monitor senza decodifica integrata sono i videocitofoni di serie Project con relativa staffa (vedi sezione Videocitofonia) che richiedono l'uso della decodifica multipla 4235TV o 4235TVP.

Guardando invece agli apparecchi citofonici con decodifica integrata, Project propone il modello PT510WDG, ad un pulsante. Questo citofono necessita di un semplice collegamento sulla montante del sistema FN4000, assicurando le funzionalità essenziali previste dalla decodifica singola. Preferendo invece citofoni senza decodifica integrata della serie Project, è sufficiente che ad uno dei modelli PT510W, PT520W, PT510EW oppure PT526EW si abbinino la decodifica multipla 4235, oppure la decodifica singola 4231TP.

La decodifica multipla 4235 può essere accoppiata anche al citofono 924W.

### MODULI DI DECODIFICA CITOFONICA

I moduli di decodifica interfacciano i segnali di Fonia, Segnalazione e Controllo tra il sistema FN4000 ed i posti interni citofonici. Ciascun modulo può codificare un numero di interni pari a quelli indicati per ogni modello.

#### 4231TP

Decodifica singola citofonica da installare all'interno dei citofoni serie Project.

#### 4230

Modulo monofamiliare per intercomunicanti e chiamata secondaria in contenitore tipo 8 moduli DIN.

#### 4235

Decodifica di piano per 4 citofoni.

#### 4236

Scatola da incasso per gli articoli 4235, 4235TV, 4235TVP e 4273.

#### 4237

Contenitore da esterno per gli articoli 4235, 4235TV, 4235TVP e 4273.

BASED ON  
**FARNET**



ST7100W + ST720W

ST720W

## Studio

La gamma Studio – modulare e dal design raffinato – offre per i sistemi digitali FN4000 posti interni audio oppure video, con oppure senza decodifica integrata. Per quanto riguarda gli impianti videocitofonici con decodifica integrata, i posti interni saranno composti da monitor e citofono della gamma Studio (vedi sezione Videocitofonia), uniti alla specifica staffa WB7100DG e con decodifica integrata ST4231, in modo da non richiedere l'uso di decodifiche esterne. Studio comunque offre la possibilità di utilizzare il monitor e citofono – insieme alla staffa WB7100DG – con decodifica multipla 4235TV o 4235TVP.

Nelle soluzioni citofoniche Studio permette di utilizzare il citofono ST720W insieme alla decodifica multipla 4235 oppure alla singola ST4231.

### MODULI DI DECODIFICA VIDEOCITOFONICA E CITOFONICA

I moduli di decodifica interfacciano i segnali di Fonia, Segnalazione e Controllo tra il sistema FN4000 ed i posti interni citofonici anche in abbinamento a video. Ciascun modulo può codificare un numero di interni pari a quelli indicati per ogni modello.

#### ST4231

Decodifica singola citofonica e videocitofonica da installare all'interno del citofono Serie Studio. Dimensione: 135 x 159.

#### 4230

Modulo monofamiliare per intercomunicanti e chiamata secondaria in contenitore tipo 8 moduli DIN.

#### 4235

Decodifica di piano per 4 citofoni.

#### 4236

Scatola da incasso per gli articoli 4235, 4235TV, 4235TVP e 4273.

#### 4237

Contenitore da esterno per gli articoli 4235, 4235TV, 4235TVP e 4273.

Impianto videocitofonico con ingressi secondari video, uno comune principale video e videocitofoni con decodifica integrata (divisione a scale)

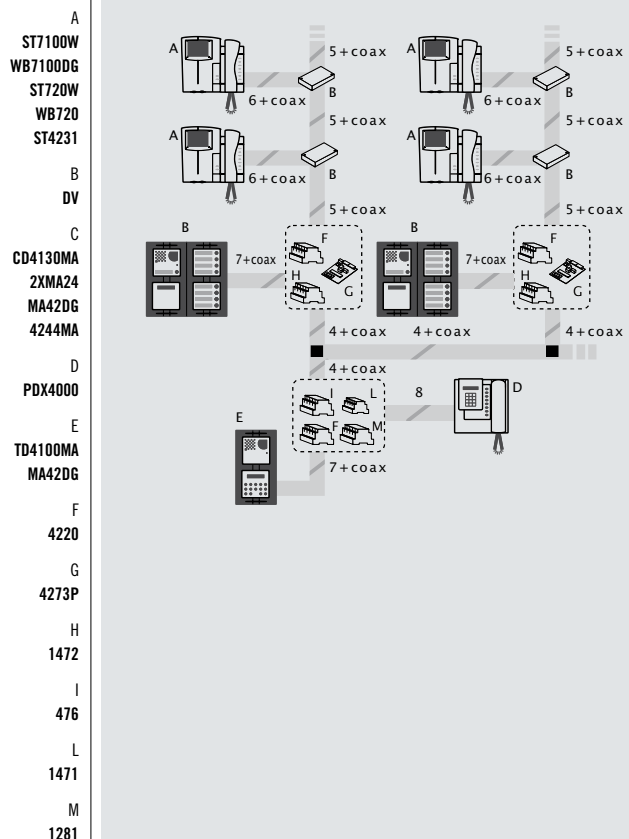

BASED ON  
**FARNET**



PDX4000

### PDX4000

Centralino digitale

l x h x p | 215 x 215 x 89

Centralino digitale di portineria. Funzioni disponibili: prenotazioni chiamate, messa in coda delle chiamate, comunicazione interno-interno ed esterno-interno, apertura porta, autoaccensione, commutazione giorno / notte / derivato notturno, selezione passante.

## Componenti sistema FN4000

### MODULI DI SERVIZIO DEL SISTEMA

#### 4273P

Scambiatore digitale per la gestione di impianti con ingressi secondari e 1 o più ingressi principali comuni. Dim. base: 84 x 120 .

#### 1472

Relè doppio scambio (1A-24V). A 3 ingressi di comando: 12Vcc/Vca, 24Vcc e nota elettronica. Montabile su barra DIN 3 moduli.

### ALIMENTATORI

#### PRS4220

Alimentatore stabilizzato. 230V/127V. 60VA. 12Vcc/13Vca. Uscite protette contro sovraccarichi e cortocircuiti. Dimensioni: 8 moduli DIN.

#### PRS3220K

Alimentatore stabilizzato potenziato 230V/127V. 100VA. 12Vcc/13Vca. Uscite protette contro sovraccarichi e cortocircuiti. Dimensione: 180 x 160 x 110.

**Impianto citofonico con ingressi secondari, uno comune principale e citofoni con decodifica integrata e/o decodifica di piano (divisione a scale)**

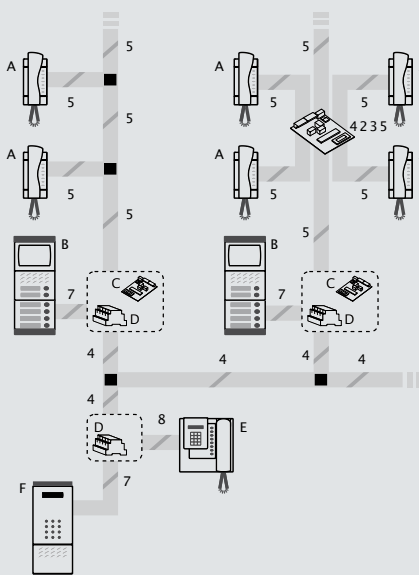

- A  
ST720  
ST4231
- B  
CD4130  
MD10÷12  
MD30  
MD21÷228
- C  
4273
- D  
4220
- E  
PDX4000
- F  
TD4100  
MD30  
MD10÷12

## DF6000

Il sistema digitale DF6000 è caratterizzato dalla flessibilità delle soluzioni realizzabili e dalla semplicità di installazione, grazie ad un montante a due soli conduttori per le applicazioni citofoniche, più tre nelle situazioni videocitofoniche. La tecnologia DF6000 permette semplicità impiantistica ed economicità, consentendo installazioni anche complesse garantendo le funzionalità tipiche di un sistema digitale.

Specifiche tecniche di DF6000 sono:

- due soli conduttori di montante in tutto oppure cinque nei sistemi video
- fino a 8 ingressi in parallelo
- posti esterni con moduli digitali (con apertura porta a codice) oppure tradizionali o con repertorio elettronico
- linea estetica Mody per le pulsantiere esterne
- due possibilità di installazione base: "es-tesa" (fino a 255 posti interni) e "plus" (fino a 110 utenti con servizio di chiamata dal pianerottolo, esclusione suoneria e regolazione volume). Entrambe le modalità possono integrarsi nello stesso impianto.

Impianto videocitofonico multifamiliare con un ingresso

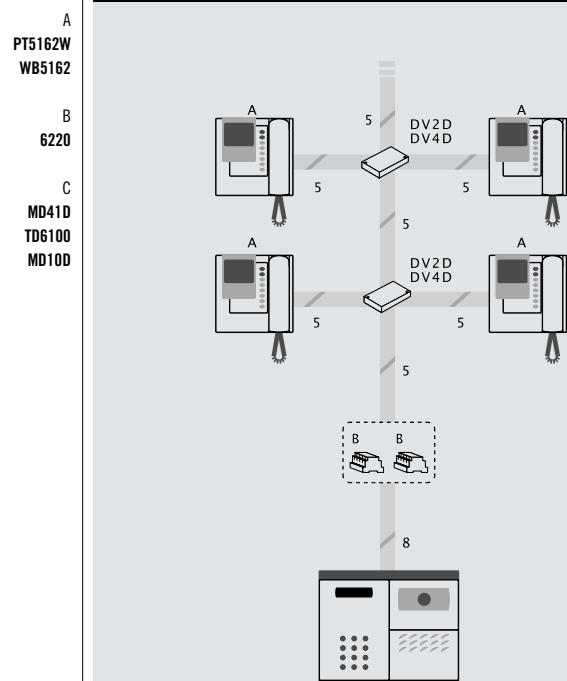



**COMPOSIZIONE VIDEOCITOFONICA CON CHIAMATA DIGITALE**

## Mody



**COMPOSIZIONE VIDEOCITOFONICA CON CHIAMATE TRADIZIONALI**

70

### POSTI ESTERNI DIGITALI

E' possibile utilizzare moduli della gamma Mody realizzati specificatamente con tecnologia digitale. Si riconfermano come componenti di questi posti esterni gli stessi elementi della linea Mody, come telai, scatole da incasso, tettucci e visiere parapigioggia.

#### TD6100

*Pulsantiera*

124 x 180 x 18 (equivalente a 2 moduli Mody)

Pulsantiera digitale con placca frontale in alluminio anodizzato, tastiera a 12 pulsanti in acciaio e display a 4 cifre. Permette la chiamata dell'interno attraverso la digitazione del numero corrispondente e l'apertura della porta con un codice riservato.

#### RD4120

*Repertorio*

124 x 90 x 18

Repertorio elettronico dotato di display LCD a 32 caratteri retroilluminato, permette di consultare l'elenco degli interni in sequenza con l'uso di due soli pulsanti per avanzamento in modalità normale o rapida. Contiene fino a 200 nomi. E' completato dal pulsante di chiamata dell'interno selezionato e va sempre installato in abbinamento al modulo TD6100.

#### TD4110

*Placca portacartellini*

124 x 90 x 18

Placca portacartellini per riportare i dati identificativi degli interni ed associarli ai numeri con cui sono stati codificati. Può contenere 12 nomi ed è retroilluminato.

### POSTI ESTERNI CONVENZIONALI

DF6000 consente l'installazione di composizioni per posti esterni utilizzando anche moduli tradizionali della linea Mody, per quanto riguarda gli elementi principali video o audio rispettivamente telecamera MD41D in bianco e nero ed i moduli MD10D, MD11D, MD12D che differiscono nel numero di pulsanti chiamata, tutti abbinabili ad elementi aggiuntivi anche a doppia fila.

#### CD6130

*Digitalizzatore*

124 x 90 x 18

Digitalizzatore per pulsantiera tradizionale, è contenuto in un modulo singolo della linea Mody e permette di codificare fino a 128 pulsanti di una pulsantiera tradizionale.

#### KIT4244

*Kit interfaccia*

Kit interfaccia contiene 4 gruppi da 4 codifiche ciascuno. Da installare sui moduli pulsanti da incasso della pulsantiera. Le uscite dell'interfaccia si collegano tramite flat-cable.

#### ALIMENTATORE

##### PRS6220

Alimentatore: 230V/127V. 45VA. 15Vcc /13Vca. Uscite protette contro sovraccarichi e cortocircuiti. Dimensioni: 8 moduli DIN.

#### MODULI DI SERVIZIO

##### 6273

Scambiatore digitale per sistema DF6000 in impianti con ingressi secondari e 1 o più ingressi principali comuni.



##### MD41D

Modulo telecamera CCD in b/n. Orientabile con 6 led a raggi infrarossi, autoiris e ottica fissa da 3,6 mm. Uscita segnale video bilanciato.



PT5162W



PT512W

## Project

Il sistema digitale DF6000 propone la linea estetica Project per i posti interni, sia per impianti videocitofonici che citofonici. Il design classico ed accurato risulta sempre apprezzato e adatto a diverse tipologie di ambiente domestico ed al contempo offre la possibilità di implementazioni in termini di performance.

### POSTI INTERNI

#### PT5162W

Videocitofono  
colore | bianco  
l x h x p | 215 x 215 x 89

Videocitofono Flat b/n con pulsante apriporta e chiamata dal pianerottolo. Con decodifica integrata. Richiede l'uso della staffa WB5162.

#### PT512W

Citofono base  
colore | bianco  
l x h x p | 77 x 214 x 72

Citofono base con pulsante apriporta con decodifica integrata e selezione dell'indirizzo tramite ponticellatura.

#### PT522W

Citofono plus  
colore | bianco  
l x h x p | 86 x 214 x 72

Citofono plus, con decodifica integrata, selezione dell'indirizzo tramite ponticellatura, buzzer elettronico per chiamata dal pianerottolo. Predisposto per montaggio interruttore esclusione soneria e regolazione intensità soneria.

### Impianto videocitofonico con ingressi secondari video ed uno comune principale video (divisione a scale)

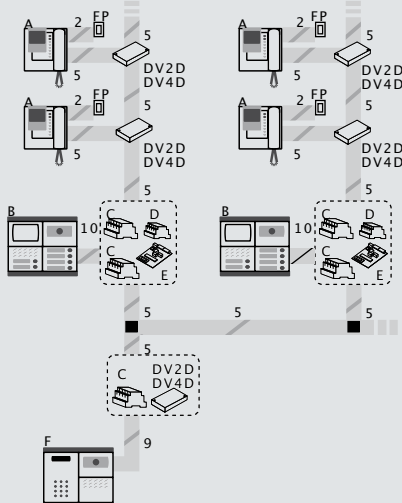

- A  
PT5162W  
WB5162
- B  
MD41D  
CD6130  
MD10D÷12D  
MD21÷228  
4244
- C  
6220
- D  
1472
- E  
6273
- F  
MD41D  
TD6100  
MD10D

### Impianto citofonico con uno o più ingressi

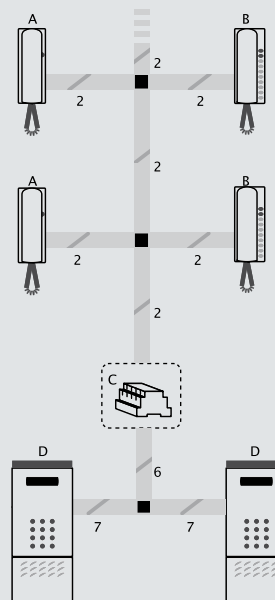

- A  
PT512W
- B  
PT522W
- C  
PRS6220
- D  
TD6100  
MD10D÷12D



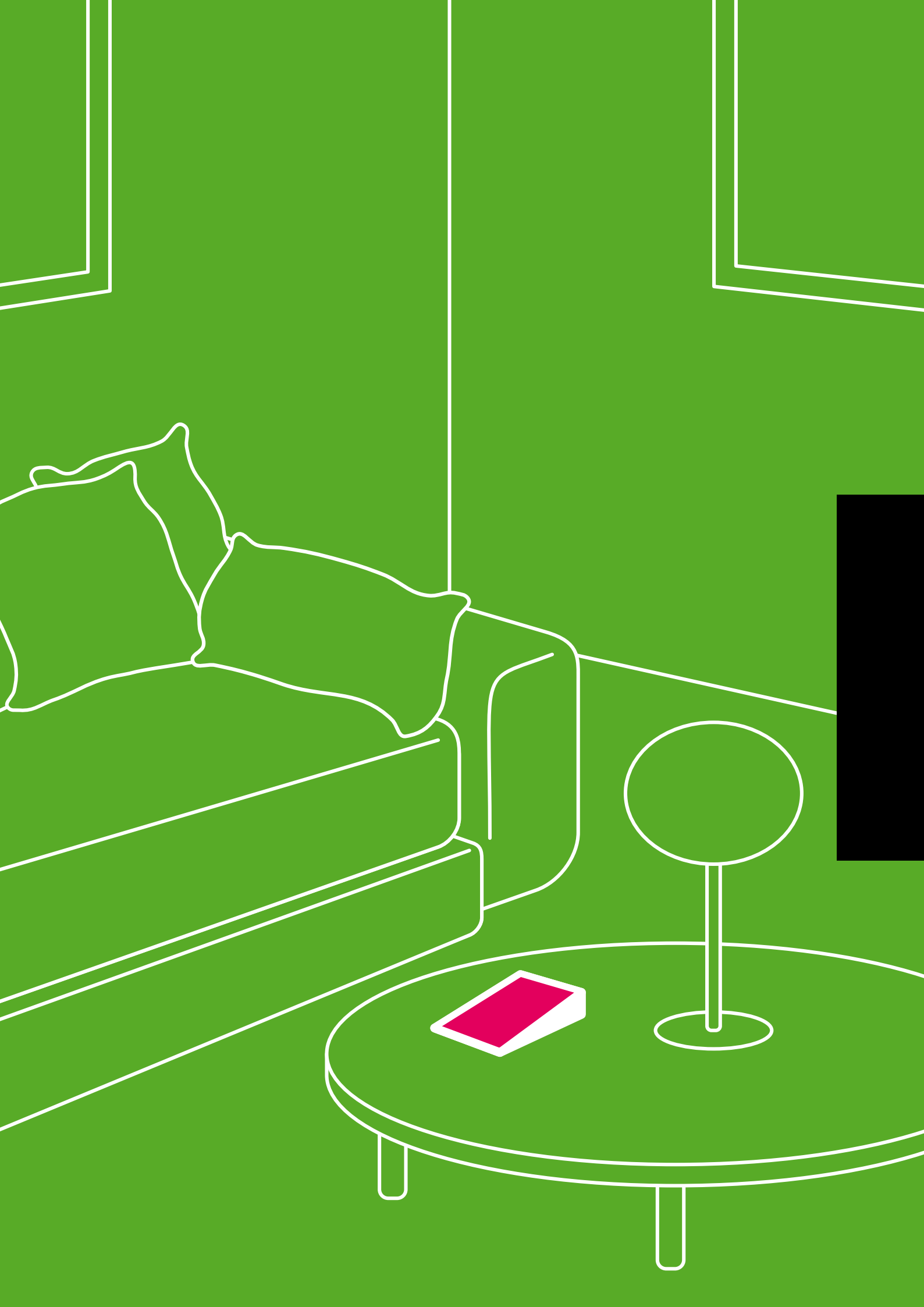

# Telefonia

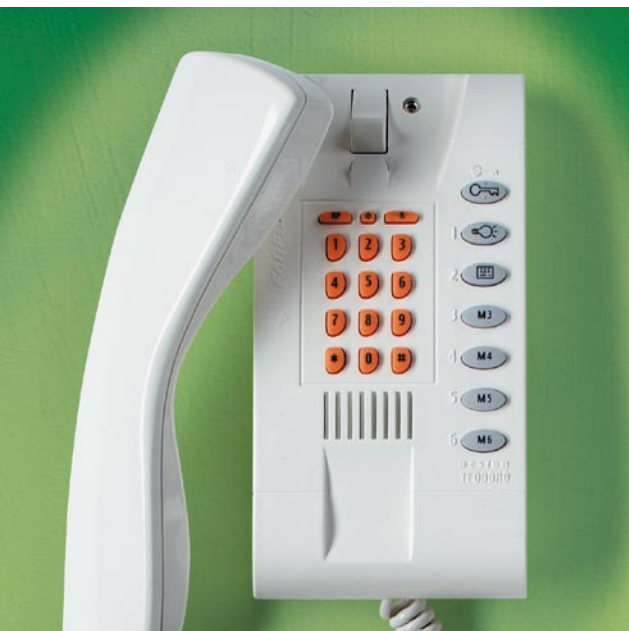

Comunicazione integrata	Fartel	74
Citotelefonía e Videocitotelefonía	Studio	76
Citotelefonía e Videocitotelefonía	Interfaccia e protezioni	77

*La realizzazione dell'integrazione della Citofonia più tradizionale con la Telefonia, questo il risultato degli sviluppi della progettazione FARFISA. Il citotelefono originale nel design, curato nelle finiture e innovativo nella capacità di integrarsi con le funzioni video e citofoniche, è sicuramente il fiore all'occhiello del settore telefonico aggiornato nelle tecnologie e nelle funzioni implementate.*

## Fartel

*Cuore della comunicazione integrata Aci Farfisa sono le centraline telefoniche Fartel. Esse accrescono le possibilità d'uso e le capacità dell'apparecchio telefonico in risposta alle sempre maggiori esigenze comunicative di abitazioni e di uffici. Adatte ad ogni tipo di telefono, le centraline Fartel danno il massimo quando completate con i terminali telefonici Farfisa, progettati appositamente, permettendo l'integrazione delle funzioni di comunicazione telefonica, citofonica ed intercomunicante.*

*La gamma è composta da:*

- *centralina FT208P - 2 linee esterne ed 8 interni oppure centralina FT105P - 1 linea esterna e 5 interni*
- *scheda ES60 oppure ES65 – interfacce citofoniche + relè da installare nelle centraline*
- *scheda ES70: scheda per il servizio identificativo del chiamante.*

*Le centraline permettono di definire l'intero stato dei terminali collegati: programmare i telefoni in differenti classi di abilitazione telefonica e citofonica (esempio: solo interno, solo alcune aree urbane, interurbano, internazionale, solo alcuni operatori di telecomunicazione), farli squillare selettivamente, associare un numero interno diretto ad ogni apparecchio (funzione DISA), definire un terminale come "fax", impostare deviazioni delle chiamate, rispondere per un assente, conversare a 3, commutare verso linea fax automaticamente. Sono definibili due condizioni di lavoro diverse, ad esempio per il giorno e per la notte. La programmazione viene eseguita da un telefono abilitato tramite un codice di sicurezza.*



FT105P, FT208P

**CENTRALINE**

Altre caratteristiche: gestione della mancanza di energia elettrica (a ciascuna linea esterna è garantito il collegamento diretto con un interno, mentre una memoria permanente mantiene i dati di programmazione), room monitor (ascolto permanente da un ambiente ad un altro), uscita fonica amplificata per applicazioni cercapersone, attivazione di utenze elettriche da un telefono remoto.

**FT105P**

*Centralina telefonica*

Centralina telefonica con capacità di 1 linea urbana/5 interni.

**FT208P**

*Centralina telefonica*

Centralina telefonica con capacità di 2 linee urbane/8 interni. La doppia chiamata citofonica, unita alla possibilità di suddividere le linee urbane su 2 fasci diversi di interni, rendono il modello FT208P ideale in applicazioni bifamiliari o casa/ufficio con condivisione della centralina telefonica.

**FT105P**

**FT208P**

Alimentazione	230V	230V
Assorbimento massimo	16W	18W
Assorbimento a riposo	10W	10W
Temperatura ed umidità	0° ±40° C - 85%RH	0° ±40°C- 85%RH
Dimensioni	226 x 254 x 66	226 x 254 x 66
Peso	1,3 kg	1,4 kg
Numero di linee esterne	1	2
Numero di derivati	5	8
Omologazione	1998BXSP191	1998BXSP032

**SCHEDE AGGIUNTIVE**

**ES60**

Interfaccia citofonica a doppia chiamata e 2 relè per apriporta.

**ES65**

Come ES60 con, in più, 2 relè aggiuntivi per attivazione di utenze, anche da un apparecchio remoto.

**ES70**

Scheda per il servizio identificazione del chiamante il cui numero è fornito solo se è stata richiesta l'attivazione al gestore telefonico.

**Esempio di impianto**

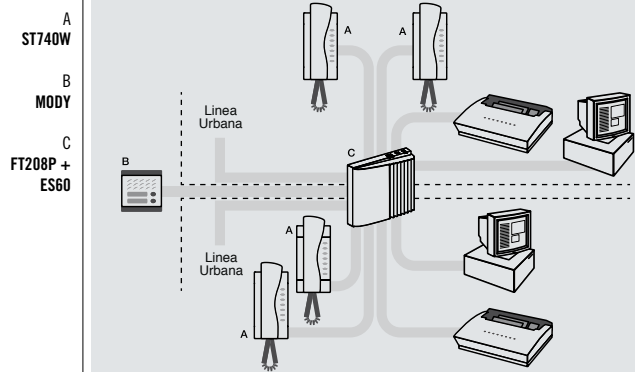



ST740W

ST7100W + ST740W

## Studio

Il citotelefono della linea modulare Studio permette l'abbinamento del servizio citofonico e videocitofonico, sia a colori che in bianco e nero, al servizio telefonico e intercomunicante. Utilizzando il collegamento alle centraline Fartel si può, tramite pulsanti dedicati di immediato utilizzo, comunicare con posto esterno videocitofonico, effettuare chiamate intercomunicanti o attivare utenze elettriche domestiche. L'interazione con la rete telefonica è semplice, come da telefono standard, sfruttando a pieno le funzioni fornite dalle centraline ed i servizi garantiti dai gestori del servizio telefonico.

76

### ST740W

Citotelefono serie Studio

colore | bianco

h x l x p | 93 x 209 x 67

Citotelefono serie Studio in colore bianco. Connesso come derivato ad una centralina della serie Fartel permette la chiamata diretta ad altri derivati e, munendo la centralina di scheda citofonica/relé, rende disponibili, con pulsanti dedicati le funzioni apriorita, connessione con posto esterno videocitofonico e attivazione di utenze elettriche. Dispone inoltre di quattro pulsanti con memoria personalizzabile. Realizza con semplicità l'integrazione di tutte le funzioni di comunicazione domestica quali: telefonia, citofonia, intercomunicazione.

### ST7100CW

Modulo monitor colori serie Studio

schermo | a colori

colore | bianco

h x l x p | 156 x 224 x 61

Monitor a colori della serie Studio con schermo regolabile in inclinazione, con pulsante di autoaccensione ed un pulsante supplementare. Ingresso segnale video con coassiale o doppino.

### ST7100W

Modulo monitor b/n serie Studio

schermo | b/n

colore | bianco

h x l x p | 156 x 224 x 61

Monitor b/n della serie Studio con pulsante di autoaccensione ed un pulsante supplementare. Ingresso segnale video con coassiale o doppino.

#### ELEMENTI DI FISSAGGIO

##### WB700

Staffa per moduli della serie Studio e citotelefono ST740W. Per Citofono ST720W quando collegato a monitor.

##### WB7100

Staffa per monitor ST7100W e ST7100CW.

#### ACCESSORI

##### TA700W

Adattatore da tavolo bianco, per accessori, citotelefono e citofono, quando in composizione, della serie Studio. Completo di fermacavo, copricavo e dime per allineamento agli adattatori TA7100W e/o ulteriori TA700W. Usare con staffa WB700.



##### TA7100W

Adattatore da tavolo bianco, per monitor ST7100W e ST7100CW. Completo di fermacavo, scatola di derivazione e cavo di collegamento a 20 conduttori da 2,4 m. Usare con staffa WB7100.



## Interfaccia e protezioni

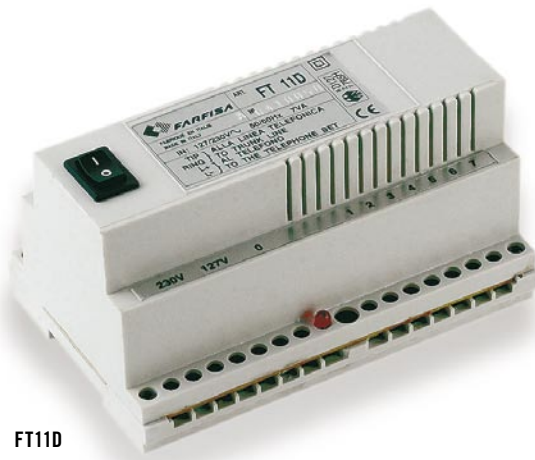

FT11D

### INTERFACCIA

#### FT11D

*Interfaccia citofonica-telefonica*

È un'interfaccia citofonica-telefonica che consente il collegamento di un normale telefono alla linea urbana telefonica e all'impianto citofonico della propria abitazione.

L'art. FT11D non necessita di programmazione e la comunicazione telefonica è diretta, mentre quella citofonica può avvenire dopo aver ricevuto una chiamata dall'esterno o premendo 2 volte il tasto R o Flash.

Funzionamento: durante una conversazione un segnale acustico di sottofondo avverte l'utente dell'arrivo di una chiamata citofonica o telefonica. La conversazione telefonica in corso può essere messa in attesa, con motivo musicale di sottofondo, per rispondere alla chiamata citofonica. L'interfaccia citofonica ha la morsettiera con la stessa numerazione di un citofono Farfisa e può essere integrata in un normale impianto citofonico 4+1 o videocitofonico.

Alimentazione: 127/230V.

Potenza massima: 7W.

Contenitore DIN, 8 moduli A.

Modello omologato da:

- Ministero Poste e Telecomunicazioni del Sud Africa. Licenza N° TE-96/211
- Telecom New Zealand Ltd. Telepermit N° PTC 202/00/017

### PROTEZIONI

#### PR1

*Protezione*

Protezione per una linea telefonica in Barra DIN 2,5 moduli.

#### PR2

*Protezione*

Protezione per due linee telefoniche in Barra DIN 2,5 moduli.

#### PRAL

*Protezione*

Protezione per linea di alimentazione in Barra DIN 2,5 moduli.

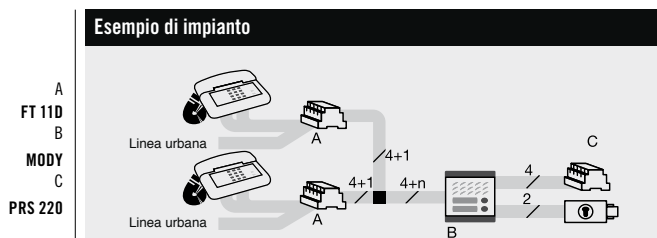

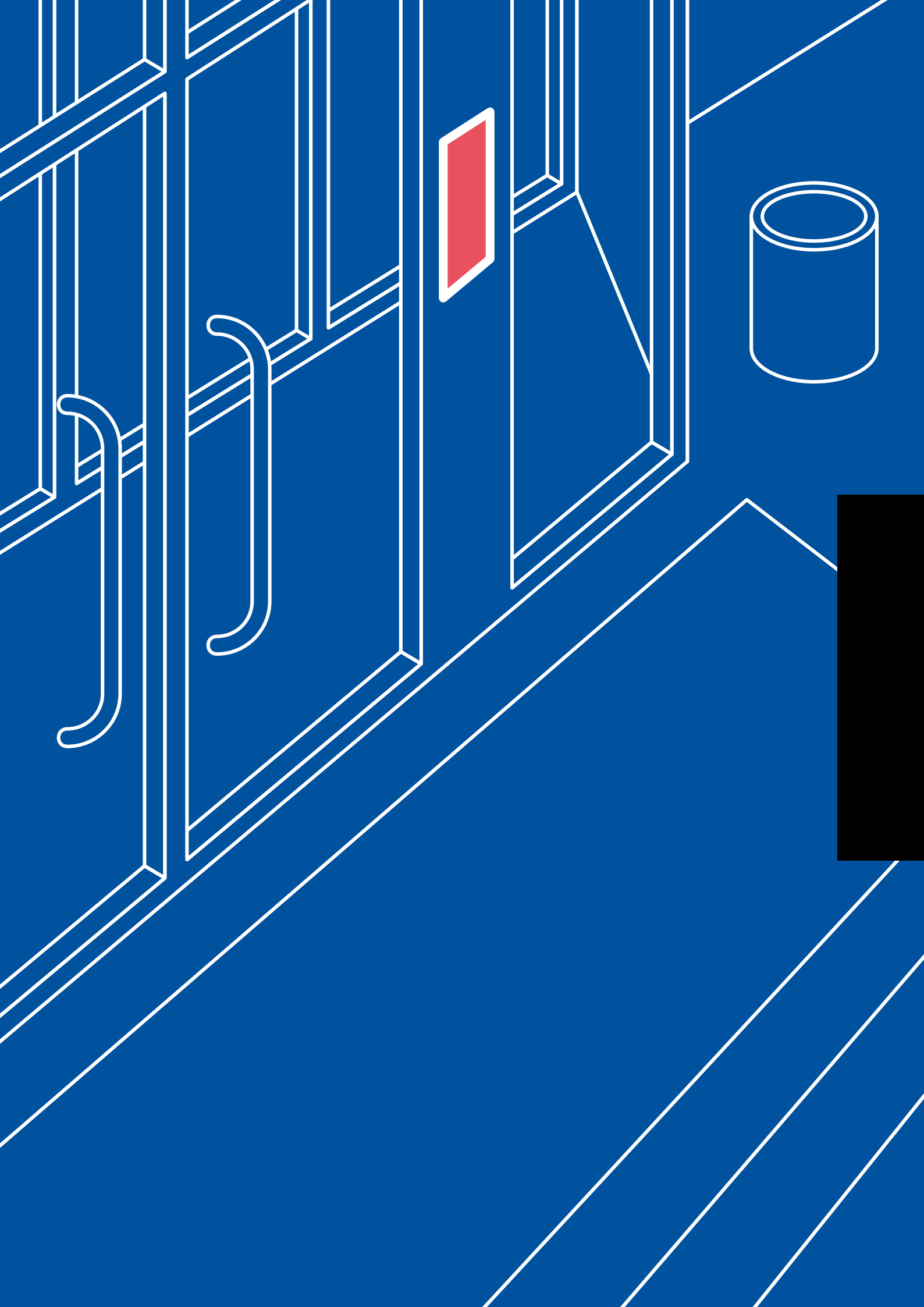

# Controllo Accessi



---

Lettori di prossimità | **Farcode**

80

---

Tastiere | **Farcode**

81

*La gamma Farcode per Controllo Accessi si evolve con le moderne innovazioni tecnologiche soddisfacendo le richieste di mercato più esigenti. Negli edifici moderni sempre più frequenti sono i lettori di prossimità o le tastiere per controllo accessi che vanno ad integrare i sistemi videocitofonici per ottenere un'ulteriore garanzia di sicurezza, abbinando semplicemente il montaggio di questi moduli con i posti esterni video o audio.*





FP52 con MD91



FP52PL con PL71

## FP52

*Lettore di prossimità*

Lettore di prossimità Stand Alone inserito in modulo pulsantiera MODY in alluminio anodizzato. Ideale per situazioni di controllo accessi sfrutta, per il montaggio a filo muro o incasso, tutta la gamma di accessori relativi alla gamma MODY che ne permettono anche l'inserimento in abbinamento ad installazioni Videocitofoniche. È fornito, a bordo, di due relè la cui temporizzazione è programmabile secondo le caratteristiche dell'attuatore collegato. La programmazione viene effettuata tramite master card guidata da un display e da LED sulla facciata del lettore stesso che segnalano opportunamente anche le operazioni di inserimento dati relativi alle carte abilitate. Grazie alla capacità di memoria di 500 carte è indicato nella gestione degli accessi in grandi condomini o comunità. Viene fornito con 4 carte +1 Master Card a corredo. Alimentazione a 12 Vca/Vcc. Dimensione: 85 x110 x 54 mm.

## FP52PL

*Lettore di prossimità*

Lettore di prossimità stand alone inserito in un modulo della gamma di posti esterni Profilo, in alluminio anodizzato. Studiata per il controllo accessi, sfrutta per il montaggio a filo muro o incasso, gli accessori della gamma Profilo che consentono l'inserimento in composizioni per installazioni videocitofoniche. È fornito di due relè con temporizzazione programmabile secondo l'attuatore collegato. La master card permette la programmazione guidata grazie al display e ai LED sul fronte, che indicano opportunamente anche le azioni di inserimento dati relativi alle carte abilitate. Gestisce in memoria 500 carte, quindi ne viene consigliato l'utilizzo per il controllo accessi di grandi condomini o comunità. Viene fornito a corredo con 4 carte + 1 master card. Alimentazione a 12 Vca/Vcc. Dimensione: cm 99x110x17

### PRS210

Trasformatore da 15VA. 127-230V. 13Vca.  
Certificazione VDE. In barra DIN 3 moduli A. Ideale per alimentare in corrente alternata gli elementi Lettori di Prossimità e Tastiere per Controllo Accessi Farcodes.

## Lettori di prossimità

La proposta Aci Farfisa di lettori di prossimità risulta attuale e si adatta con eleganza alle gamme di posti esterni modulari più versatili del catalogo, Profilo e Mody. Il sistema attiva l'apertura di porte o cancelli, così da consentire l'accesso esclusivo al possessore della carta oppure del transponder, una volta avvicinato semplicemente l'elemento al lettore. Tra il ventaglio di proposte di controllo accessi, questa scelta risulta particolarmente adatta a comunità o grandi condomini.



FP11/10



FP12/10

### FP11/10

*Set di carte*

Set di 10 carte per lettori di prossimità FP52 e FP52PL, in plastica bianca, formato standard ISO

### FP12/10

*Unità di transponder*

Set di 10 unità di transponder per attivazione lettori FP52 e FP52PL. Abbina al transponder vero e proprio di forma circolare un utile anello portachiavi con relativa chiusura. Materiale struttura: plastica. Colore: blu/bianco.



FC52PL con PL71



FC52MA con MA61



FC52P con MD91

## Tastiere

*La Ricerca e Sviluppo di Aci Farfisa è sempre in continuo aggiornamento per arricchire di nuove prestazioni e funzionalità la scelta delle tastiere controllo accessi. La gamma infatti si è notevolmente ampliata ed offre oggi diversi modelli che rispondono alle varie esigenze, a partire dal prodotto base sino ad arrivare a tastiere che, pur funzionando sempre stand alone, garantiscono maggiore sicurezza una volta abbinata ad un sistema videocitofonico, sfruttando i moduli con estetica Profilo, Matrix oppure Mody.*

### FC52PL

*Tastiera per controllo accessi serie Profilo*

Tastiera stand alone con placca in alluminio anodizzato e pulsanti in acciaio inox, può essere installata singolarmente, oppure in composizione con posti esterni di gamma Profilo per montaggio superficiale ed incasso. La tastiera sul fronte consente la programmazione e la composizione dei codici di abilitazione dei due relè per apertura serrature o controllo accessi, ecc... Disattivazione tastiera con tempo incrementale (max 25 sec.) nel caso di combinazione errata. I codici sono programmabili da 1 a 8 cifre per ogni relè, il timer programmabile da 1 a 99 secondi o funzionamento bistabile dei relè. Due LED e segnali acustici indicano la corretta o errata combinazione e programmazione. Possibilità di attivazione dei relè tramite pulsante aggiuntivo (exit button). Alimentazione a 12 Vca/cc. Versione ad incasso. Dimensione: cm 99x110x17

### FC52MA

*Tastiera per controllo accessi serie Matrix*

Tastiera Stand Alone antivandalo (IP45, con placca e pulsanti in acciaio inox) che può essere installata singolarmente, oppure in composizione Matrix tradizionale o digitale audio o video. Comanda 2 relè per apertura serrature con 12 codici programmabili da 1 a 8 cifre per ogni relè. Possibilità di attivazione dei relè con pulsante aggiuntivo (exit button). Relè programmabili da 1 a 99 secondi in funzionamento monostabile, o funzionamento bistabile. Il montaggio è da incasso con accessori Matrix (per i componenti di installazione vedi capitolo "Posti esterni"). Alimentazione 12 Vca/cc. Dimensioni: 115 x 115 x 57 mm

### FC52P

*Tastiera per controllo accessi serie Mody*

Tastiera con placca in alluminio e pulsanti in acciaio inox compatibile con pulsantiere serie Mody. Due relè per apertura serrature, controllo accessi, ecc. Tastiera per la programmazione e composizione codici abilitazione dei relè. Disattivazione tastiera con tempo incrementale (max 25 sec.) nel caso di combinazione errata. 4 codici programmabili da 2 a 6 cifre per ogni relè. Possibilità attivazione del relè 2 con un solo pulsante. Timer programmabile da 1 a 99 secondi o funzionamento bistabile del relè 1. Due LED e segnali acustici indicanti la corretta o errata combinazione e programmazione. Possibilità di attivazione del relè 1 tramite pulsante aggiuntivo. Alimentazione a 12Vca/cc.

### TRASFORMATORE

#### PRS210

Trasformatore da 15VA. 127-230V. 13Vca. Certificazione VDE. In barra DIN 3 moduli A. Ideale per alimentare in corrente alternata gli elementi Lettori di Prossimità e tastiere per Controllo Accessi Farcodes.

## Tastiere

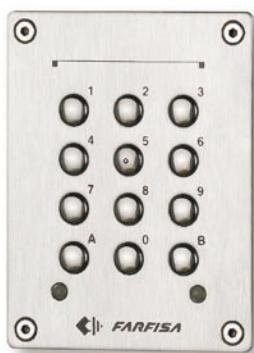

FC32P



FC42



FC21E

### FC32P

*Tastiera per controllo accessi*

Tastiera antivandal per controllo accessi con placca e pulsanti in acciaio inox. Due relè per apertura serrature, controllo accessi, ecc. Tastiera per la programmazione e composizione codici abilitazione dei relè. Disattivazione tastiera con tempo incrementale (max 25 sec.) nel caso di combinazione errata. 4 codici programmabili da 2 a 6 cifre per ogni relè. Possibilità attivazione del relè 2 con un solo pulsante. Timer programmabile da 1 a 99 secondi o funzionamento bistabile del relè 1. Due Led e segnali acustici indicanti la corretta o errata combinazione e programmazione. Possibilità di attivazione del relè 1 tramite pulsante aggiuntivo. Alimentazione a 12Vca/cc. Versione ad incasso. Dimensioni: 85 x 110 x 54mm.

### FC42

*Tastiera per controllo accessi*

Tastiera antivandal (IP45) a montaggio superficiale per controllo accessi con placca e pulsanti in acciaio inox. Due relè per apertura serrature, controllo accessi, ecc. Tastiera per la programmazione e composizione codici abilitazione dei relè. Disattivazione tastiera con tempo incrementale (max 25 sec.) nel caso di combinazione errata. Codici programmabili da 1 a 8 cifre per ogni relè. Timer programmabile da 1 a 99 secondi o funzionamento bistabile dei relè. Due Led e segnali acustici indicanti la corretta o errata combinazione e programmazione. Possibilità di attivazione dei relè tramite pulsante aggiuntivo. Alimentazione a 12Vca/cc. Versione ad incasso. Dimensione: mm 80x125x33.

### FC21E

*Tastiera per controllo accessi*

Tastiera per controllo accessi con placca, pulsanti e scatola in materiale plastico. Un relè per apertura serratura, controllo accessi, ecc. Tastiera per la programmazione e composizione codici abilitazione relè. Disattivazione tastiera con tempo incrementale (max 25 sec.) nel caso di combinazione errata. 8 codici programmabili da 2 a 6 cifre. Timer programmabile da 1 a 99 secondi o funzionamento bistabile. 2 Led indicanti la corretta o errata combinazione e programmazione. Alimentazione a 12Vca/cc. Montaggio a parete e senza incasso. Possibilità di montaggio su scatola rettangolare standard (3 posti). Dim.: 77 x 106 x 42.



## Indice articoli

Art.	Pag.
1006	55
1181E	34, 35, 36
1273TV	39
1281	29, 30, 31, 32, 33, 37
1281E	30, 32
1282E	29, 30, 31, 32, 33
1304	39
1381	37
1382	39
1384	39
1443E	39
1471	51
1471E	44, 45, 46, 51
1472	39, 44, 45, 46, 51, 68
1473	39, 51
1FEV/4	41
1FEVP/4	41
1MKEW	53
1MPW	52
1PTMW	52
1SEW/G	52
1STW	53
1UP	52
1UPD	53
1UPF	53
1UPS	52
1UPSD	53
1UPSF	53
1V÷12V	52
2220	61
2221	61
2222	61
2223	61
2273	61
2302	61
241D	34, 35, 36, 49, 50
241DMA	11, 14, 34, 35, 36, 49, 50
2443	39
250/1	24
250/2	24
290/102	24
290/204	24
290/206	24
290/208	24
290/210	24
290/212	24
290/214	24
290/216	24
290/218	24
290/220	24
290/424	24
290/428	24
290/432	24
290/436	24
290/440	24

Art.	Pag.
290/444	24
290/448	24
290/452	24
290/460	24
290/1F	41
290R/2	22
290R/4	22
290R/6	22
290R/8	22
299/1	22
2MPW	52
2PTMW	52
2UP	52
2UPD	53
2UPS	52
2UPSD	53
2SEW/G	52
303	51
337C	22
4230	66, 67
4231TP	66
4235	66, 67
4236	66, 67
4237	66, 67
4244	63, 64, 70
4273P	68
476	39
6273	70
724N	48
9083	29
924W	48
936	51

**A**

AD2110MA	59
----------	----

**C**

CD2132MA	58
CD2134MA	58
CD4130	64
CD4130MA	63
CD6130	70
CV01	39
CV02	39, 51

**D**

DV2	39
DV2420	61
DV2421P	61
DV2D	34, 35, 36
DV4	39
DV4D	34, 35, 36

Art.	Pag.
------	------

**E**

EH9100CT	29
EH9100CW	29
EH9160CT	29
EH9160CW	29
EH9160PLCW	40
ES60	75
ES65	75
ES70	75

**F**

FC21E	82
FC32P	82
FC42	82
FC52MA	81
FC52P	19, 81
FC52PL	81
FEVS	41
FP11/10	80
FP12/10	80
FP52	80
FP52PL	80
FT105P	75
FT11D	77
FT208P	75

**G**

GN30	44, 45, 46, 51
------	----------------

**K**

KM8100CW	30
KM8100MDW	40
KM8100MDW/2	40
KM8100MXW	40
KM8100PLCW	40
KM8100PLW	40
KM8100W	32
KM8100WDG	65
KM810W	44
KM8111CW	34
KM8111MDW	41
KM8111MDW/2	41
KM8111W	35
KM811W	49
KM8262W	60
KM862W	60

**M**

MA10P	14, 63
MA11P	14, 63
MA12P	14, 63
MA20	14

Art.	Pag.
------	------

MA22	14
MA22S	59
MA24	14
MA24S	59
MA42	14
MA42C	14
MA42CDG	63
MA42DG	63
MA43	14
MA43C	14
MA43CDG	63
MA43DG	63
MA43ED	14
MA61	15
MA62	15
MA63	15
MA71	15
MA72	15
MA73	15
MA91	15
MA92	15
MA93	15
MD10	18, 64
MD100	18
MD10ED	18
MD11	18
MD11ED	18
MD12	18
MD122	18
MD124	18
MD12ED	18
MD20	19
MD200	18
MD21	19
MD22	19
MD222	19
MD224	19
MD226	19
MD228	19
MD23	19
MD24	19
MD30	19, 22, 64
MD41	18
MD41C	18
MD41CDG	64
MD41D	18, 70
MD41DG	64
MD50	19

**P**

P101	25
P101V	25
P102	25
P102V	25

Art.	Pag.
P103	25
P103V	25
P104	25
P104V	25
P106	25
P106V	25
P108	25
P208V	25
P210	25
P210V	25
P214	25
P214V	25
P218	25
P218V	25
P222	25
P222V	25
PDX4000	68
PL10P	10
PL10PED	11
PL11P	10
PL11PED	11
PL122P	11
PL124P	11
PL12P	10
PL12PED	11
PL20	11
PL21	11
PL22	11
PL226	11
PL228	11
PL23	11
PL24	11
PL40P	10
PL40PC	10
PL40PCED	10
PL41P	10
PL41PC	10
PL41PCED	10
PL422P	10
PL422PC	10
PL424P	10
PL424PC	10
PL42P	10
PL42PC	10
PL42PCED	10
PL50	11
PL71	11
PL72	11
PL73	11
PL81	11
PL82	11
PL83	11
PL84	11
PL86	11
PL89	11

Art.	Pag.
PL91	11
PL92	11
PL93	11
PL94	11
PL96	11
PL99	11
PR1	77
PR2	77
PRAL	77
PRS210	51, 80, 81
PRS210ED	49, 50
PRS220	51
PRS220P	51
PRS226	51
PRS226E	44, 45, 46, 51
PRS231	51
PRS235	51
PRS240	44, 45, 46, 51
PRS3220K	68
PRS4220	68
PRS6220	70
PT501	46, 47
PT502	46, 47
PT5100MDCW	40
PT5100MDW	40
PT5100MDW/2	40
PT510EW	46
PT510W	47
PT510WDG	66
PT5111EDW	41
PT5111EW	36
PT511EW	50
PT512W	71
PT515	46, 47
PT5160MDW	40
PT5160MDW-LCD	40
PT5160W	38
PT5160W-LCD	37
PT5160WDG	66
PT5160WDG-LCD	66
PT5162W	71
PT520W	47
PT522W	71
PT524W	47
PT5262W	61
PT526EW	46
PT538	46, 47, 50
PT562W	61

**R**

R10	22
R12	22
R14	22
R8	22

Art.	Pag.
RD4120	64, 70
RL36	44, 45, 46, 51
RL37	39, 44, 45, 46, 51
RP 100	22
RP 200	22
RP1	22
RP10	22
RP12	22
RP2	22
RP4	22
RP6	22
RP8	22

**S**

SM50	47, 49, 50
SM50E	44, 45, 46
SMT202	25
SMT203	25
SMT204	25
SR40	47
SR41	44, 45, 46
ST4231	67
ST701	44, 45, 49
ST702W	45
ST703	44, 45, 49
ST704	45
ST7100CW	31, 76
ST7100MDCW	40
ST7100MDW	40
ST7100W	33, 76
ST715	45
ST716	45
ST720W	31, 33, 45
ST740W	76
ST7M32W	31, 33

**T**

T1M2	24
T2M10	24
T2M12	24
T2M14	24
T2M16	24
T2M18	24
T2M20	24
T2M4	24
T2M6	24
T2M8	24
T4M24	24
T4M28	24
T4M32	24
T4M36	24
T4M40	24
T4M44	24
T4M48	24

Art.	Pag.
T4M52	24
T4M60	24
TA5160	37, 38
TA700W	31, 33, 76
TA7100W	31, 33, 76
TA720W	45
TD2100MA	58
TD4100	64
TD4100MA	63
TD4110	64, 70
TD6100	70

**U**

UP 100	23
UP 11	23
UP 12	23
UP 200	23

**V**

VD2120MA	59
----------	----

**W**

WA9100T	29
WA9100W	29
WB5100	37, 38
WB5111E	36
WB5160	37, 38
WB5262	61
WB700	31, 33, 45, 76
WB7100	31, 33, 76
WB8100DG	65
WB8111	34, 35
WB8262	60
WB8600	30, 32



*Causa la continua evoluzione tecnologica, le specifiche degli apparati possono essere soggette a modifiche senza preavviso da parte del produttore.*

*Per il settore Videosorveglianza si rimanda al catalogo specifico.*

**Cod: IT 01/07**

Copyright © 2007:  
ACI srl - [www.acifarfisa.it](http://www.acifarfisa.it)

progetto grafico:  
[capolinea.it](http://capolinea.it)

foto:  
Paradisi&Borocci - Paolo Zitti

stampa:  
Bieffe - [www.bieffesrl.com](http://www.bieffesrl.com)



ACI srl  
Via E. Vanoni, 3 - 60027  
Osimo AN Italy  
Tel. (+39) 071.7202038  
Fax (+39) 071.7202037  
[www.acifarfisa.it](http://www.acifarfisa.it)  
[info@acifarfisa.it](mailto:info@acifarfisa.it)

FARFISA BELGIUM S.A.  
tel. +32.2.3846455  
[www.farfisa.be](http://www.farfisa.be)

ACI FARFISA UK LTD.  
tel. +44.1206.842800  
[www.acifarfisa.co.uk](http://www.acifarfisa.co.uk)