

REX ÜVEGAJTÓAUTOMATIKA

Üzembehelyezési utasítás

A típusra jellemző műszaki adatok:

1. ajtószárny szélessége: a. egy szárny esetén min.800 mm
b. két szárny esetén min. 500mm
2. az ajtó működési útja: 300 mm-től 3500 mm-ig
3. mozgatási sebesség. a) nyitás: 500 mm/sec
b) zárás: 350 mm/sec
4. terhelhetőség: a) egy ajtószárny esetén max. 100 kg
b) két ajtószárny esetén max. 140 kg
5. tápfeszültség: 230 V AC

Szerelés

Szerelje az automatikát max. 2.5 m-re a padlószinttől a nyílás fölötti falra, vagy a kész ajtókeretre. Ügyeljen arra, hogy az automatika hátfala merőleges legyen a padlóra, ill. a fal egysíkú legyen.

A 8. sz. ábra szerint feszítse meg a bordásszíjat! E = 18-20 mm.

Keretezett ajtószárny(ak) esetén ellenőrizze az üveg megfelelő rögzítését a keretben!

Teliüveg ajtószárny(ak) esetén biztosítani kell a szárny méretnek megfelelő furat távolságokat! Normál, vagy rétegezett üveg nem alkalmazható e típusú rögzítéshez!

A padlóvezetésre csak súrlódásmentes anyag használható. Pl.: PVC, NYLON, TEFLON.

Ajtószárny- hordozóegység pozíciók: 11–12. ábrák

A zárási helyzet olyan legyen, hogy lehetővé váljon a záregység beakadása.

Záregység: 14. ábra

Vezérlő elektronika

1 – 2	Automatikus zárás	Az időszámlálás a nyitás befejeződésétől indul. A TC trimmerrel beállított idő letelte után az automatikus zárás végre hajtódik.
1 – 2	Zárás	Az 1-2 pontra adott max. 3 sec. idejű impulzusra az ajtó záródik.
1 – 3	Teljes nyitás	Min. 0,5 sec időtartamú impulzus szükséges a vezérléséhez
27 – 3	Részleges nyitás	
1 – 8	Biztonsági funkció	Ha az érzékelő zárás közben működésbe lép az ajtózárás közben visszanyit.
1 – 9	STOP	Nyitott állapotban minden működtetés kizárt.
OPEN	Teljes nyitás	
Reset	Hálózati áram kimaradás, vagy a Reset gomb megnyomása az automatika újraélesztését eredményezi.	

TRIMMEREK		
R1	Akadály érzékelés szabályozása	
TC	A szünet beállítása	
RP	Az áthaladási szélességet lehet beállítani	

DIP kapcsolók	OFF	ON
1 Ajtózár működése bezárt ajtó esetén	Nincs tápfeszültség alatt	Feszültség alatt van
2 Működési mód kiválasztás	1 ajtószárny jobbra, vagy két ajtószárny esetén	1 ajtószárny balra
3 Akkumulátoros működés	Anti pánik működés	Folyamatos működés akkuról
4 Az akku kimerülése előtt mi legyen az utolsó művelet	Zárás	Nyitás

INDÍTÁS

Mielőtt a 220 V-os hálózati táp, akkumulátorok, és kiegészítők bekötésre kerülnek Ellenőrizzük

- megfelelően történt-e a szerelés
- az ajtószárnyak mozgatása könnyű és akadálymentes legyen

Figyelmeztetés

Bármilyen karbantartási művelet végrehajtása előtt mindig bontsa a hálózati áramellátást és kösse le az akkumulátort a vezérlő elektronikáról.

Automata tolóajtó telepítése

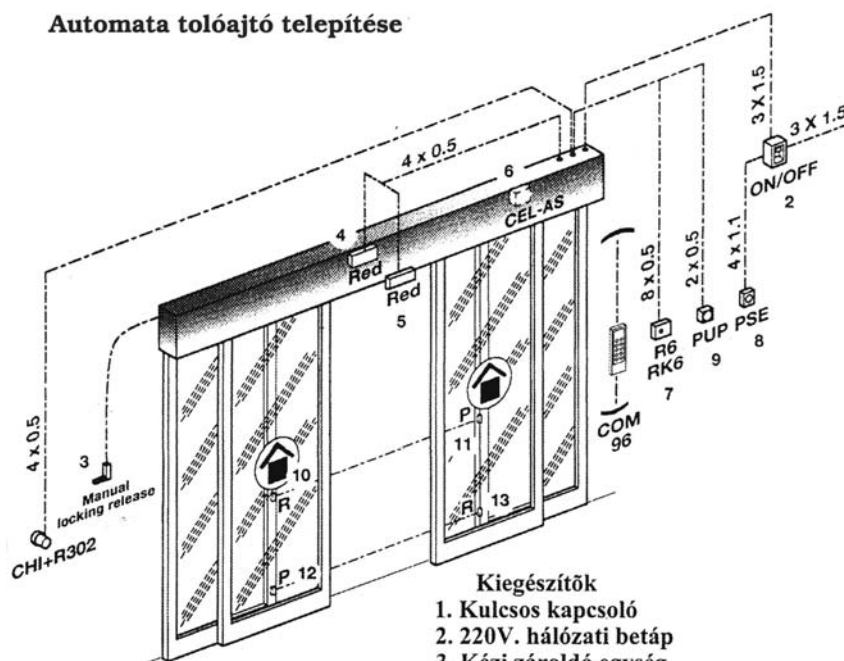

Kiegészítők

1. Kulcsos kapcsoló
2. 220V. hálózati betáp
3. Kézi zároló egység
4. Külső mozgásérzékelő
5. Belső mozgásérzékelő
6. Fotocella erősítő
7. Programkapcsoló
8. VÉSZÁLLJ gomb
9. Pneumatikus kapcsológomb
10. 11 12 13 fotocella adó -vevő

MASCO Biztonságtechnikai és Nyílászáró Automatizálási Kereskedelmi Kft.
1045 Budapest, Madridi út 2.

Tel: (06 1) 3904170, Fax: (06 1) 3904173, E-mail: masco@masco.hu, www.masco.hu

REX szerelési utasítás

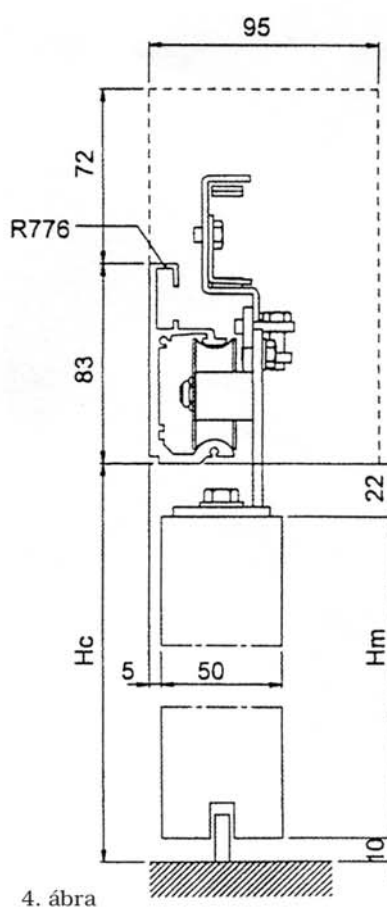
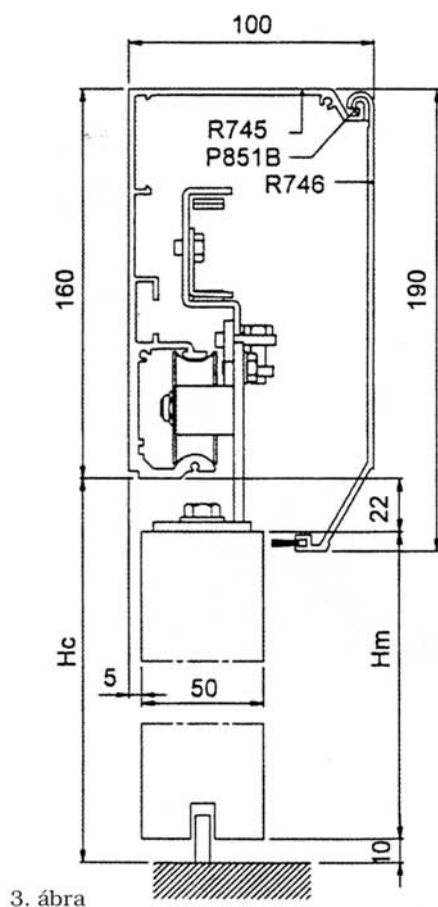
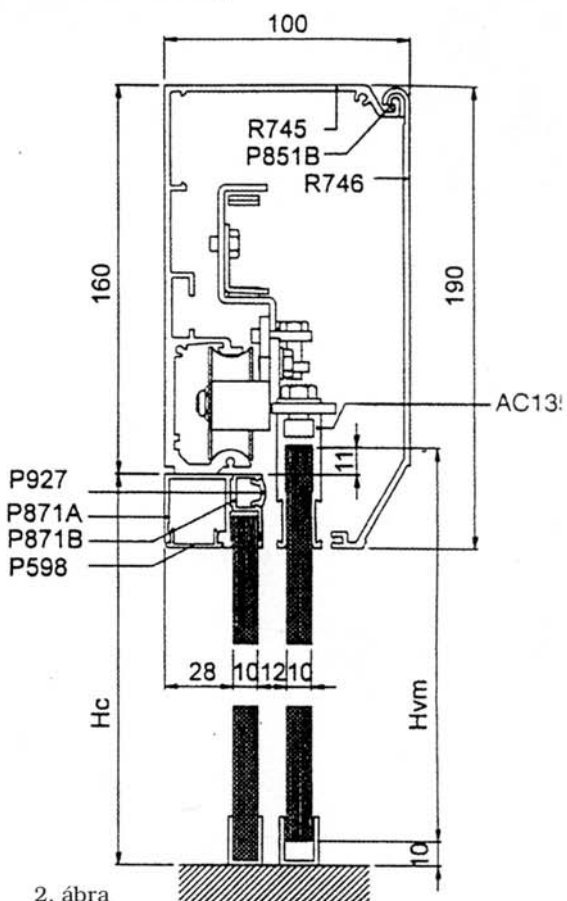
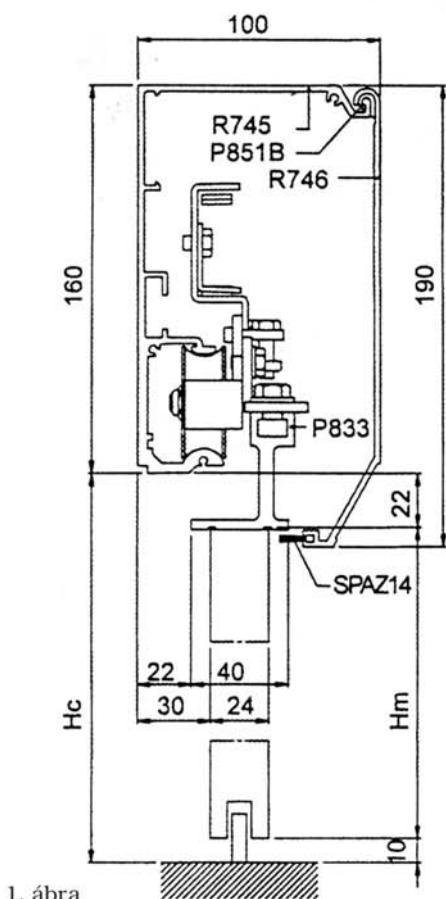

MASCO Biztonságtechnikai és Nyílászáró Automatizálási Kereskedelmi Kft.
1045 Budapest, Madridi út 2.

Tel: (06 1) 3904170, Fax: (06 1) 3904173, E-mail: masco@masco.hu, www.masco.hu

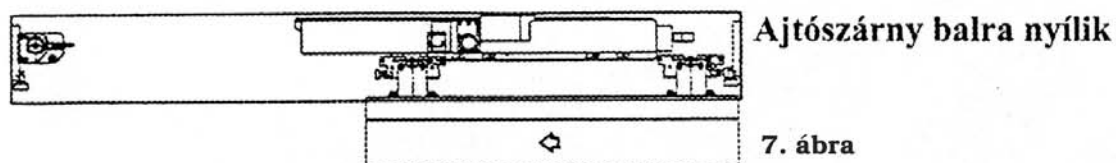
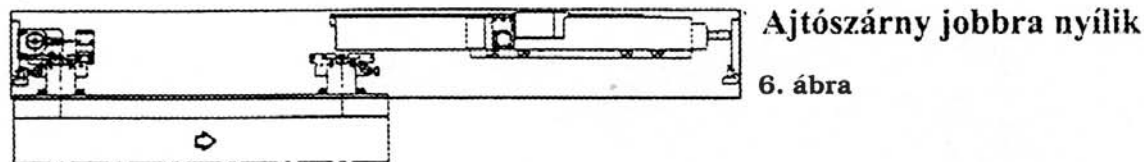
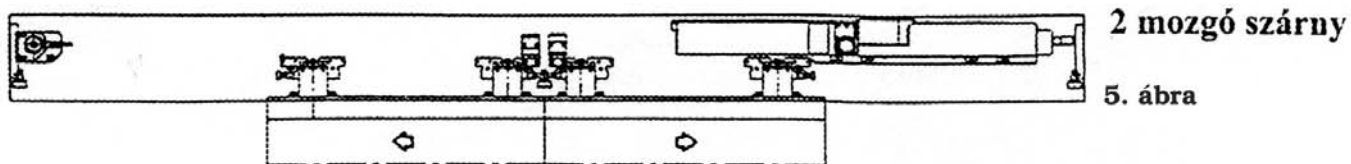

Bordás szij feszítése

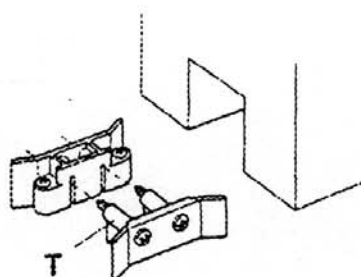
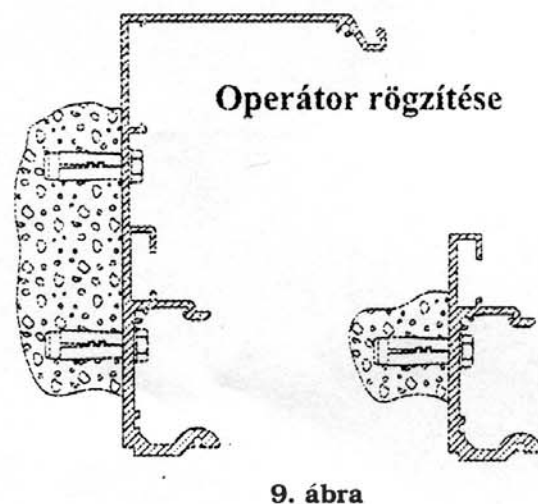
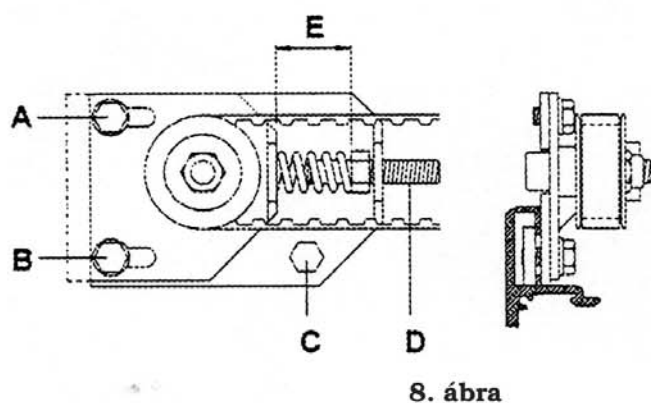

Keretes ajtószárny megvezetése
T értékét csökkentse ameddig csak lehetséges

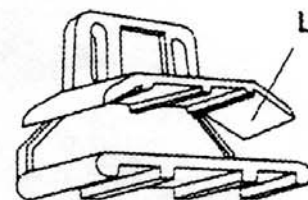

Keret nélküli ajtószárny megvezetése
L szárnyak nem nyomhatják az üveget

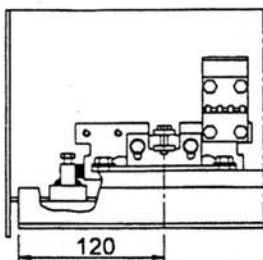

1 ajtószárny

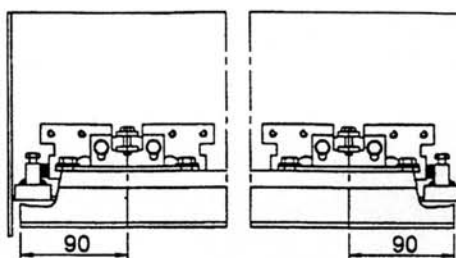

2 ajtószárny

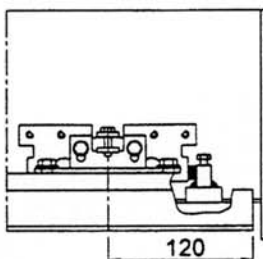

11. ábra

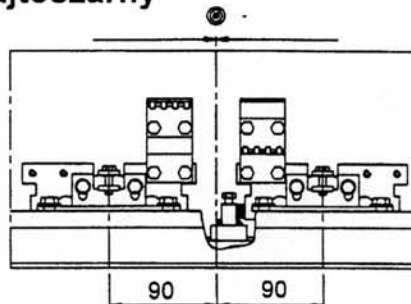

12. ábra

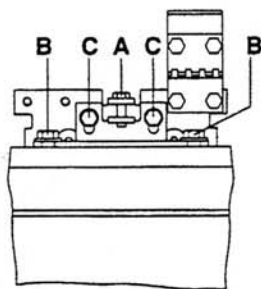

Ajtószárny beállítása

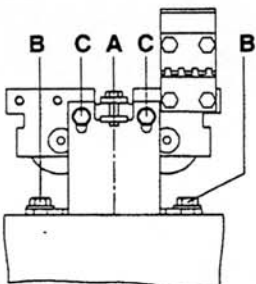

13. ábra

Záregység

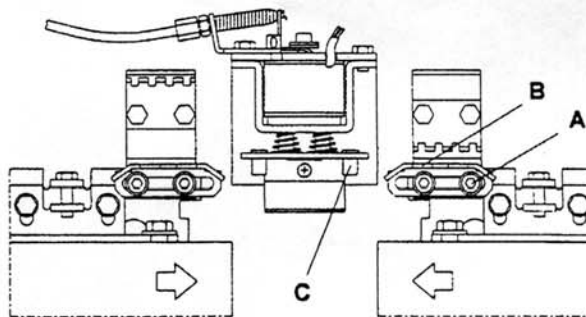

14. ábra

VEZÉRLŐ EGYSÉG

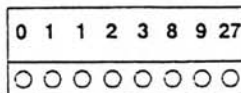

VEZÉRLŐ EGYSÉG

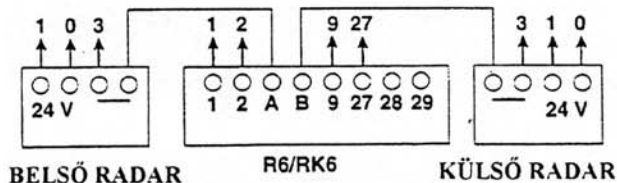
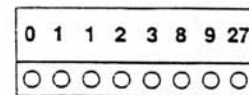

CSATLAKOZÁS A PROGRAM-KAPCSOLÓHOZ ÉS A RADAROKHOZ

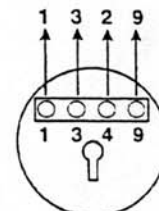

CHI+R302

CSATLAKOZÁS A KULCSOS KAPCSOLÓHOZ

- * A helyes működés érdekében az akkuk csatlakozása szükséges
- * Ne válassza le a hálózatról zárás ideje alatt vagy éjszaka .

**Keretes ajtószárny
függeszték szerelése**

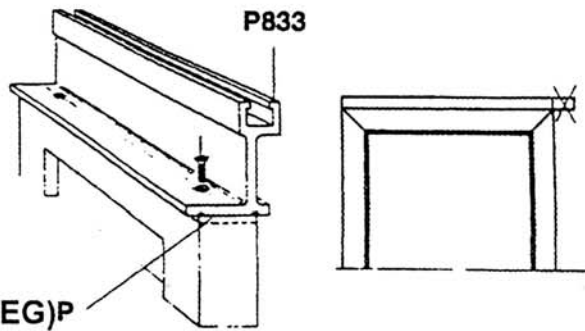

KERET NÉLKÜLI (TELIÜVEG)P

Függesztő profil furat - kiosztása

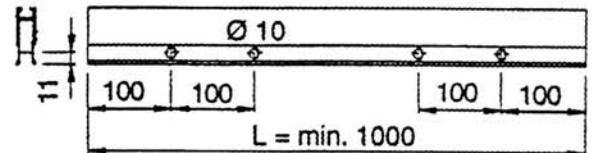
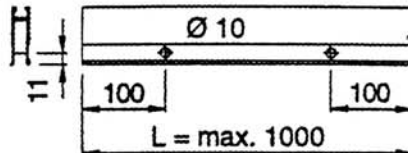

Keret nélküli (teliüveg) ajtószárny furat - kiosztása

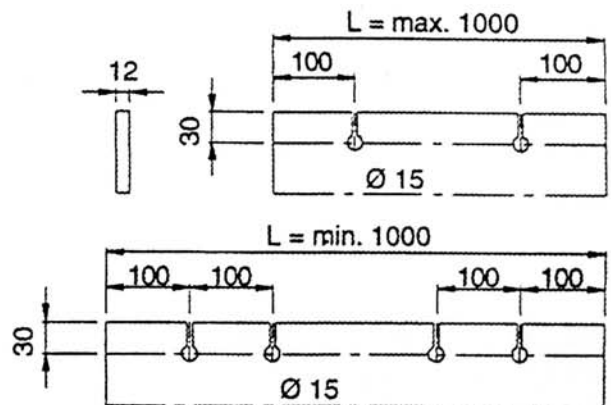
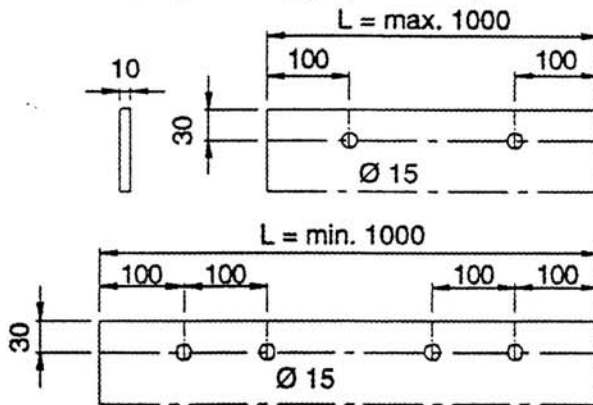

Keret nélküli (teliüveg) ajtószárny szerelése

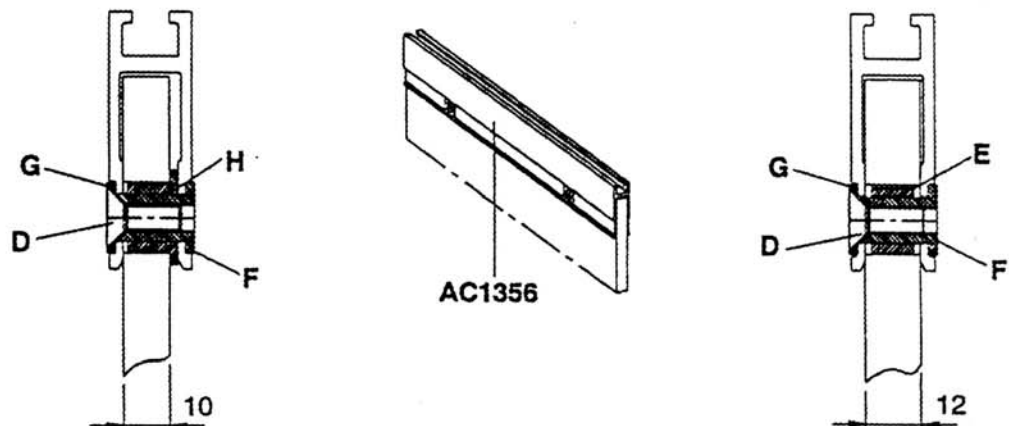

- Szerelések:**
- D:** M6 tvm. sülyesztett fejű csavar
 - E:** nylon cső
 - F:** menetes darab
 - G:** négyzetes alátét
 - H:** prespán cső

10. ábra

